

# OPERATING MANUAL



**Thank you for  
purchasing our  
Room Air Conditioner.**

Before using your air-conditioner, please read this operating instruction carefully and keep it for future reference.

## ● Function

### Introduction

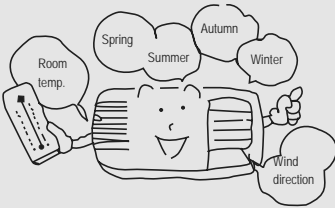

Window type room air conditioners can regulate the room temperature and dry the room. It is convenient for your work, study and life. It can be widely used in residence, shop, hotel, office, library and laboratory, and so on.

### Cooling in summer

In hot summer, Air conditioner can cool down the room air by transferring heat out.

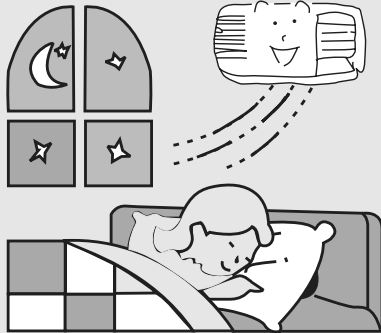

### Dehumidifying in rainy or humid season

Without reducing the room temperature, air conditioner can dehumidify and make the room air dry and comfortable.

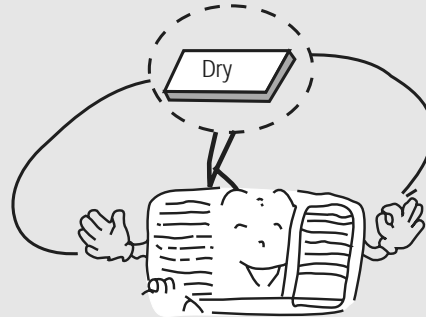

### Heating in winter

In cold winter, air conditioner can discharge the cold air from the room and the room will be heated. only when your units have the HEATING function.

### Exchange fresh air

Open storm door to keep the fresh air in the room.

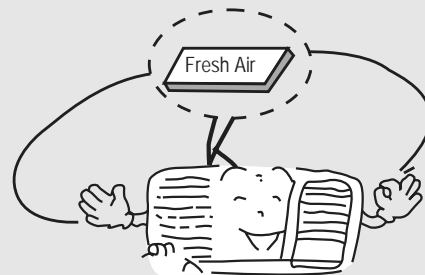

## Remote control panel

### Note:

If wireless remote controller is lost, open the control panel and operate manually.

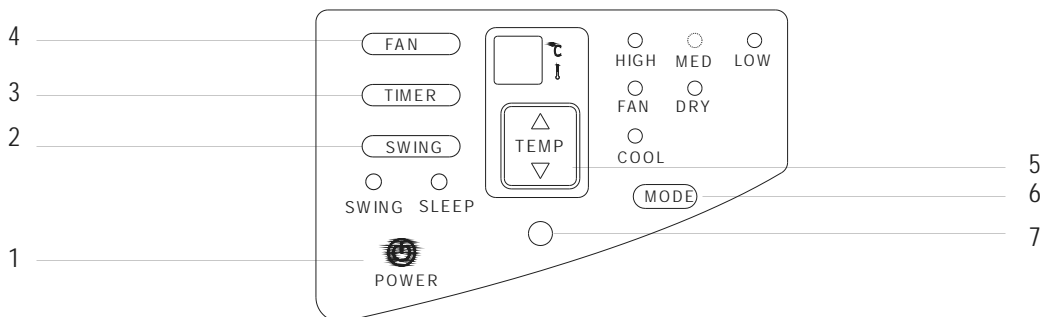

#### 1 ON/OFF OPERATION BUTTON

This button turns the air conditioner ON and OFF.

#### 2 SWING BUTTON

Press the "SWING" keypad (For the models with swing feature only) to activate the automatic air swing feature.

To stop the air swing feature, press the "SWING" keypad again.

Press the "SWING" keypad for 2 seconds will activate the SLEEP mode which can reduce noise creating a comfortable sleeping

#### 3 TIMER BUTTON

Press the "TIMER" keypad to activate the "auto start/auto stop" timer function.

Auto start/stop programs can be set from 0-12 hours. Each depression of the "TIMER" keypad will increase the selected time in 1 hour increments.

#### 4 FAN SPEED BUTTON

Press the button to select the Low, Middle and Hight Fan Speed.

#### 5 TEMP BUTTON

Press the ▲ keypad to increase the set (operating) temperature of the unit and Press the ▼ keypad to decrease the set(operating) temperature of the unit. The temperature seting range is from 16-31 °C .

#### 6 MODE BUTTON

Press the "MODE" keypad to select the appropriate operating mode. For the Cooling & Heating models, the mode selection will alternate between AUTO, HEATING, COOLING, FAN and DRY.

For the Cooling only models, select the operating mode from COOLING,FAN and DRY.

#### 7 SIGNAL RECEIVER

### VENTILATION LEVER

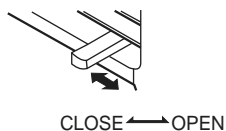

Ventilation Lever

When the slider at the:

- "OPEN" position, the ventilation door opens to allow air, smoke or odors to be expelled from the room.

When the slider at the:

- "CLOSE" position, the ventilation door is closed and the air will be circulated inside the room and conditioned.

## ● Operation of Wireless Remote Control

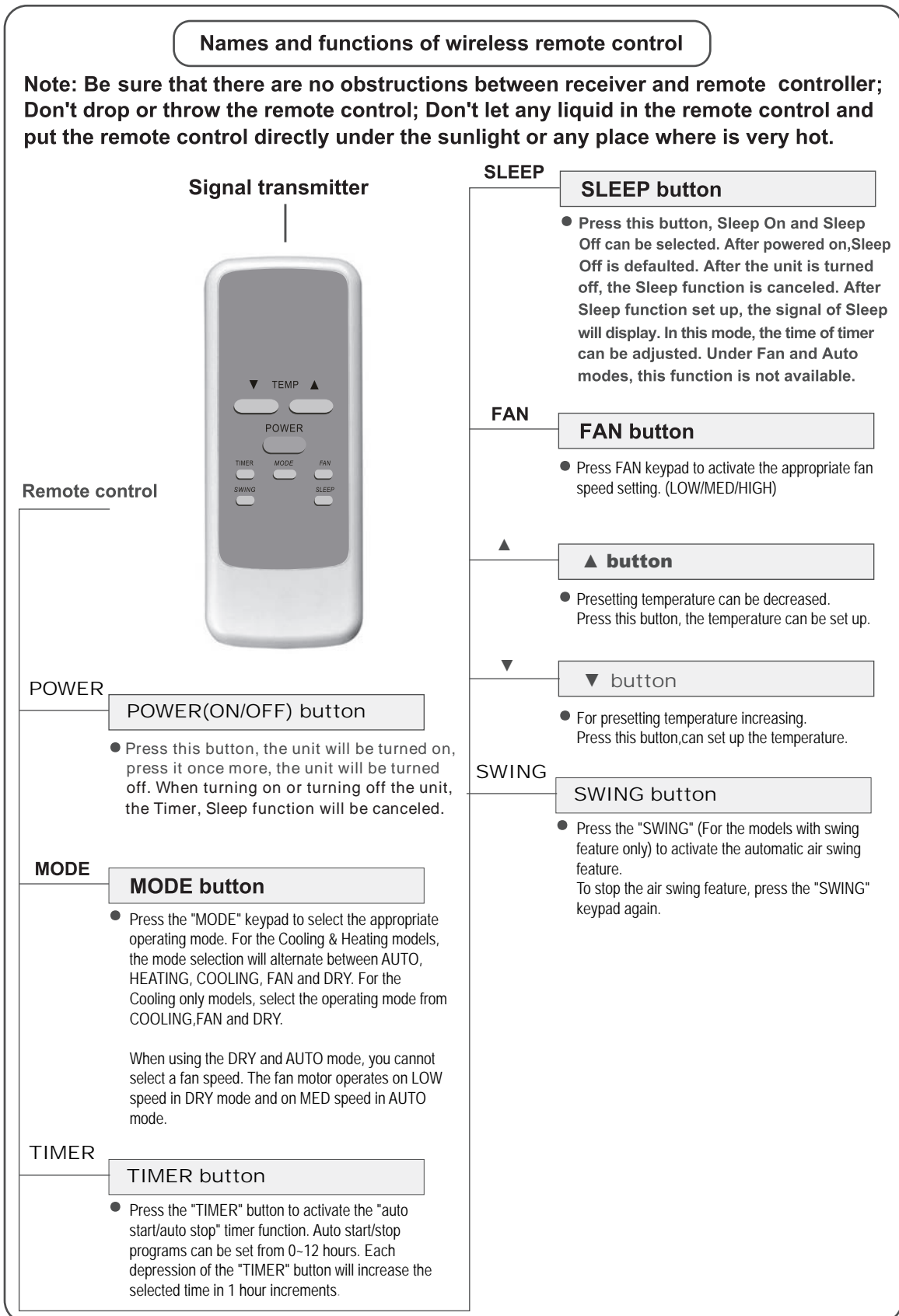



## ● Operation of Wireless Remote Control

### Guide for operation- General operation

1. After powered on, press ON/OFF button, the unit will start to run.(Note: When it is powered off, the guide louver of main unit will close automatically.)
2. Press MODE button, select desired running mode.
3. Pressing + or - button, to set the desired temperature. (It is unnecessary to set the temp. at AUTO mode.)
4. Pressing FAN button, set fan speed.
5. Pressing SWING button, to select the swing.

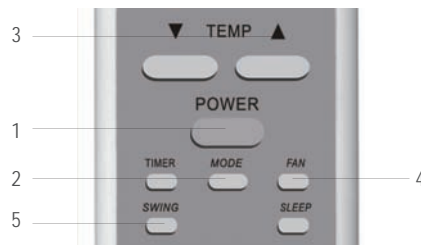

### Guide for operation- Optional operation

1. Press SLEEP button, to set sleep.
2. Press TIMER button, can set the scheduled timer on or timer off.



### Changing batteries and notices

1. Slightly to press the place with , along the arrowhead direction to push the back cover of wireless remote control. (As show in figure)
2. Take out the old batteries. (As show in figure)
3. Insert two new AAA1.5V dry batteries, and pay attention to the polarity. (As show in figure)
4. Attach the back cover of wireless remote control. (As show in figure)

#### ★ NOTE:

- When changing the batteries, do not use the old or different batteries, otherwise, it can cause the malfunction of the wireless remote control.
- If the wireless remote control will not be used for a long time, please take them out, and don't let the leakage liquid damage the wireless remote control.
- The operation should be in its receiving range.
- It should be placed at where is 1m away from the TV set or stereo sound sets.
- If the wireless remote control can not operate normally, please take them out, after 30s later and reinsert, if they cannot normally run, please change them.

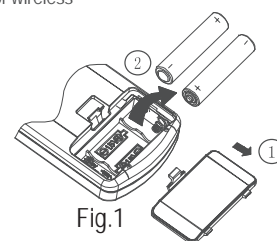

Fig.1

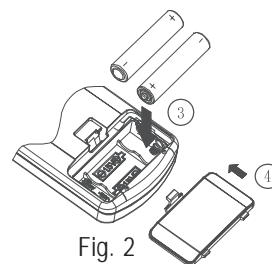

Fig. 2

## ● Operating Condition

- Please operate air conditioner in the correct conditions as following.

### COOL mode operation

Outdoor temperature should be in range of 18 °C to 43 °C, otherwise it is possible for air conditioner to breakdown.

Room humidity should be lower than 90% .

Otherwise, it is possible for air conditioner to dew at air conditioner surface and even drop water after running for so much time. But this maybe normal.

## Power requirement



- \* The electric components will be damaged when the voltage is too high. If the voltage is too low, the compressor will vibrate violently to damage the refrigerant system and easily cause the compressor and electric components not work.

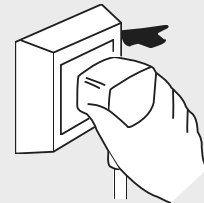

- The ground must be connected.
- \* Special socket must be used. Furthermore, the socket and wiring must conform to the wiring regulations. And the earthing method must be reliable.
- \* In fixed circuit, there must be electricity leakage protection switch of enough power capacity and air switch with enough space.



### Earth wire

To ensure the reliable earthing, please do not connect earth wire to the following places:

Water pipe

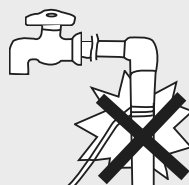

## ● Installation

### Installation precaution:

Window type conditioner is so valuable and the improper installation of it will cause a lot of damage! Please associate the professional technician to install the unit and don't install it by yourself. Otherwise, we are not responsible for the damage like this.



### Location:

- The condensation water must be drained away conveniently.
- Install air conditioner unit far away from TV set or radio etc. to avoid disturbing video or voice.
- In salt and coastal area or place where is near thermal springs and polluted by sulphurous gas, or other special areas, please contact the seller before use.
- Avoid a place where is possible for inflammable gas to leak out.
- The minimum clearance from the appliance to combustible surface is 50 mm.
- Avoid other heat sources or direct sun light.
- Avoid a place where is easy for children to touch.
- For window type air conditioner with remote control, install in a location where is strong electromagnetic disturbance, you should contact the seller in advance to avoid the malfunction in use.

### How to install:

- Choose a location where there are no any obstacle surrounding the unit.
- Prepare the installation hole slightly bigger than unit size.
- Choose the installation space according to the following diagram.

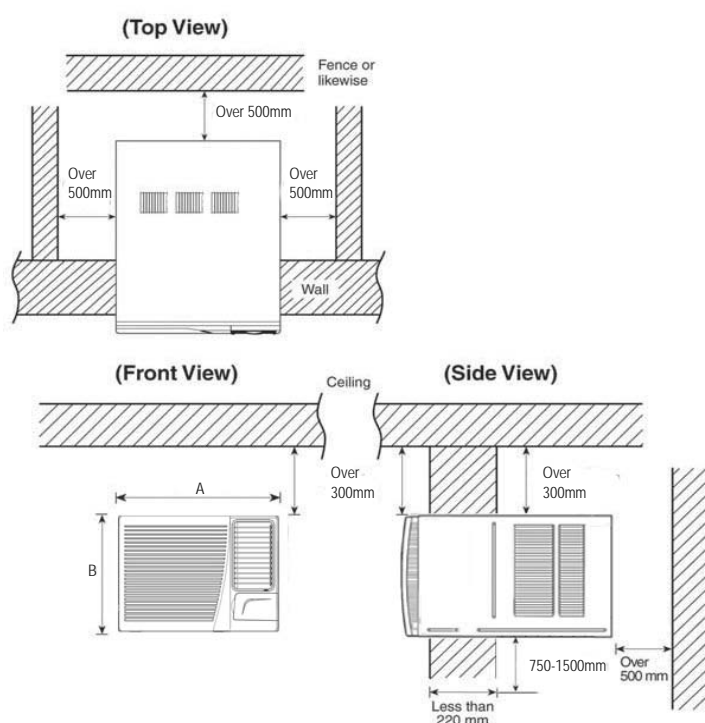

### 50Hz:

Cooling capability	A	B
9K	600	380
12K	660	428

### 60Hz:

Cooling capability	A	B
9K-12K	600	380
18K-24K	660	428

The distance of obstructions from window unit inside should be upper 300mm, lower 1500mm, left 500mm, right 500mm, front 1500mm.

## Installation procedure:

- 1) Remove the sticker from the front panel.
- 2) Put the unit into the installation hole.
  - When installing the unit, it should be slanted down to the back to avoid the enlargement of noise or vibration. (Slant between 6-10mm.) (Shown at right figure.)
  - The installation place should be strong enough to avoid the enlargement of noise or vibration.
- 3) Fill up sews in the cabinet with sponge or foam.

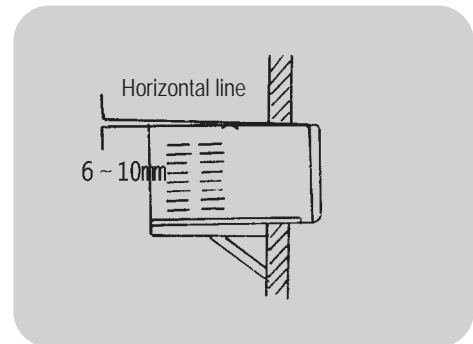

## Installation assistance:

- Use iron support  
The installation hole should be strong enough to support the air conditioner. If it cannot, iron support has to be used outdoors. Iron support should be fixed on the building (Shown at right figure.)
- Use sunshade board  
Air conditioner should avoid anything to be dropped into it and avoid direct sunshine. If there is no cover on it, you should contact the seller for installing the sunshade board. When installing the sunshade board, don't let it block the air inlet at the side grille.

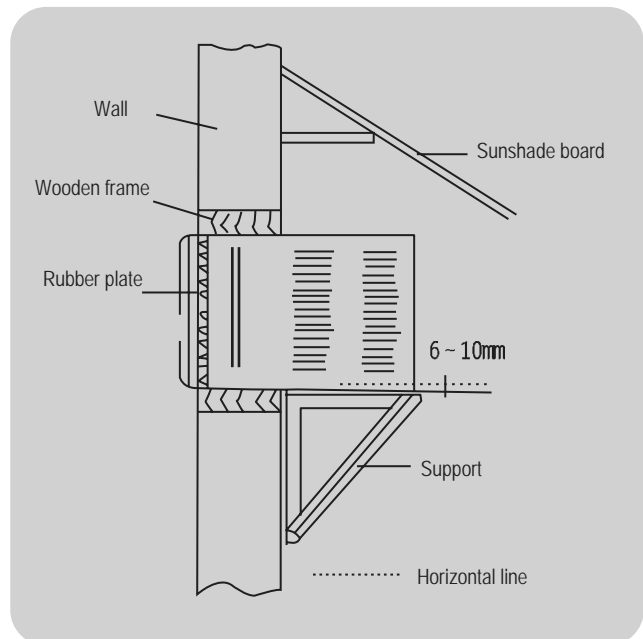

## Drain water:

To get the maximum cooling efficiency, the air conditioner is designed to splash the condensation water on the condenser coil.

If the splashing sound annoys you, you can provide an outside drain by using the following procedure, which may however cause a small loss of performance.

1. Slide out the chassis from the cabinet.
2. Remove the rubber plug from the body base plate.
3. Install the drain pan to the corner of the cabinet with 2 screws.
4. Connect the drain hose to the outlet on the drain pan bottom.
5. Slide the chassis into its original place in the cabinet.

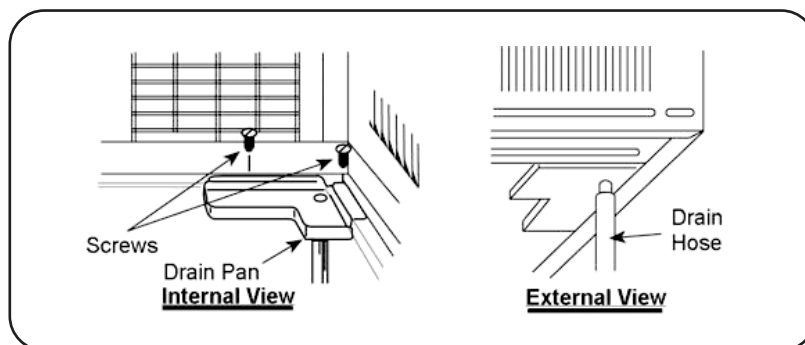

Note:

- Drain hose or tubing can be purchased locally to satisfy your particular needs.

## ● Notes for installation

### Remove

Before removing air conditioner to the other place, you should contact the seller firstly. Then it must be done under the direction of the professional technician. In addition, the charge of this must be paid.

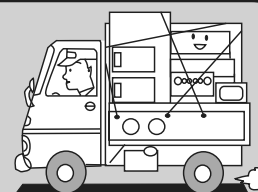

### Noise

- Install in a location where is firm enough to avoid the enlargement of noise and vibration.
- Don't put anything in front of the outlet of outdoor unit to avoid increasing noise.
- Be sure that hot air or noise will not inconvenience neighbors.
- Please contact the seller as soon as there is strange noise during operation.
- Please use the safety support.



### Electric wiring

- Must connect with ground reliably.
- The exclusive circuit must be used. But removable socket can't be used because poor contact of it can cause over heat or fire.
- Don't pull the power cord strongly.
- In fixed circuit, there must be electricity leakage protection switch and leakage current is less than 30mA.
- Air switch (thermal-magnetic breaker) should be installed in the circuit and its capacity is 10A(09-12K), 16A(18K), 25A(24K).
- If the supply cord is damaged, It must be replaced by the manufacturer or its service agent or similarly qualified person in order to avoid a hazard.
- The appliance must be positioned so that the plug is accessible.
- The appliance should be installed in accordance with national wiring regulations.



## ● PART IDENTIFICATION

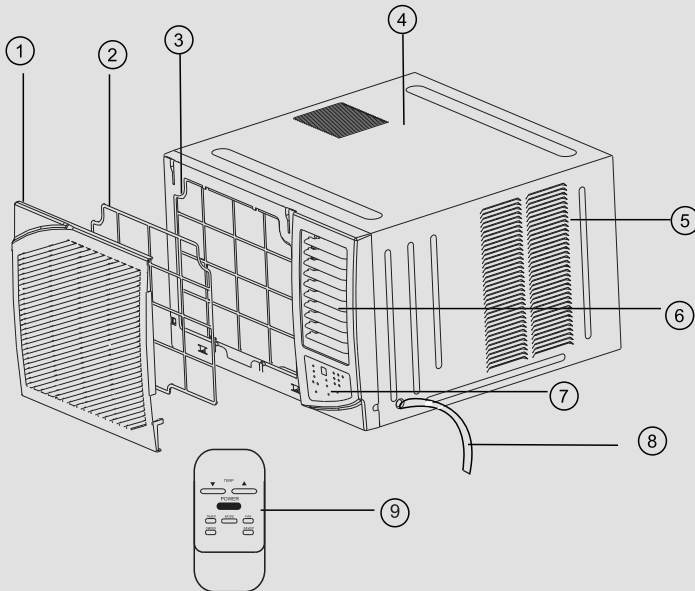

1. Front panel
2. Air filter
3. Frame
4. Cabinet
5. Air inlet grille (outdoor side)
6. Air outlet grille
7. Electronic control keypad
8. Power supply cord
9. Remote control

## Air direction adjustment

### Vertical airflow direction vane

(Airflow direction adjustment up and down).

The vertical airflow direction vane is controlled by positioning the vane to discharge the air upwards, downwards or straight out.

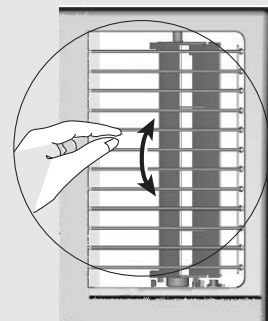

## ● Operation Tips

### Operation for comfort and economy

Do not overcool the room temperature. This is not good for health and wastes electricity.

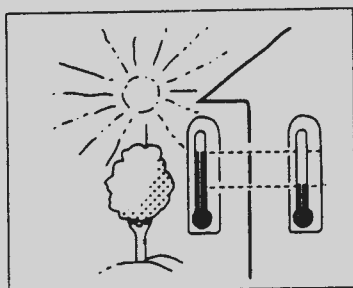

Keep blind or curtains closed. Do not let sunshine enter the room directly when the air condition is in operation.

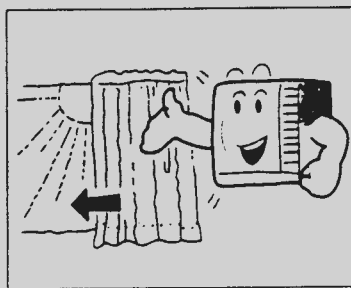

Keep the room temp. uniform. Adjust the vertical and horizontal airflow direction to ensure a uniform temperature in the room. Air can't be discharged to the direction of air-in.

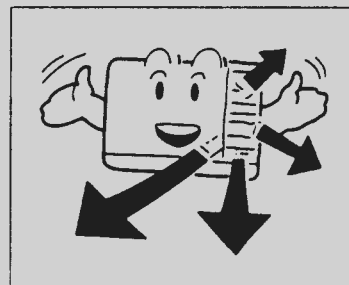

Make sure that the doors and windows are tightly closed. Avoid opening doors and windows as much as possible to keep air conditioning in the room.

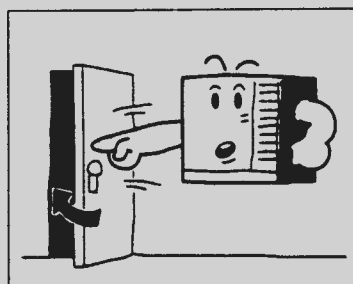

Clean the air filter regularly. Blockages in the air filter reduce dehumidifying effects. Clean the air filter at least once every two weeks.

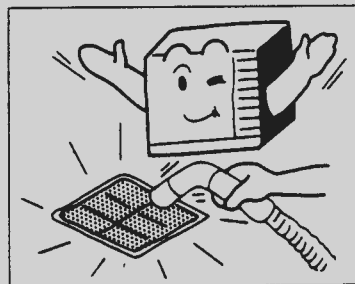

Ventilate the room occasionally. Since windows are kept closed, it is a good idea to open them and ventilate the room now and then. When starting the unit, curtains or windows should be closed to prevent the heat/cool leakage.

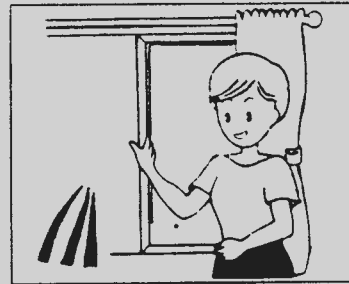

## ● Caution

- Do not pull out the power cord.
- Damage to the cord may result in serious electric shocks.
- Do not use the air conditioner for other purposes except for cooling the room.
- Do not use the air conditioner for other purposes such as drying clothes, preserving foods, or cultivating vegetables.
- Do not block the air intake and outlet vents. This causes lowered performance and irregular operation.
- Do not insert sticks or other objects into these vents as it is dangerous to touch the electric components and the fan.

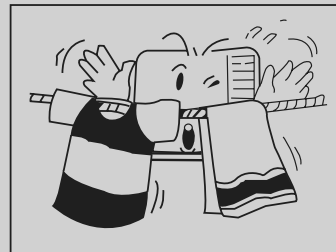
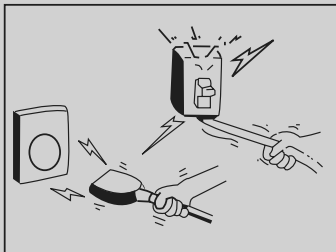

Select the most appropriate temperature. Pay attention to adjust the temperature to suit the conditions. Rooms occupied by infants, the elderly, or the sick should be kept at an appropriate temperature.

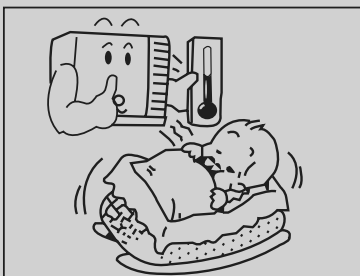

Do not use heating apparatuses in the vicinity. The air conditioner's plastic parts will melt if exposed to excessive heat.

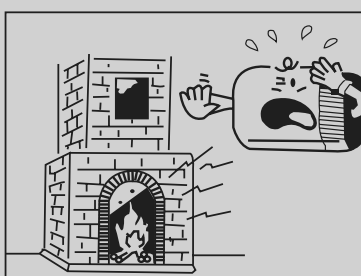

Avoid exposing the body directly to a continuous unidirectional air flow for long periods. This is not recommended for health reason.

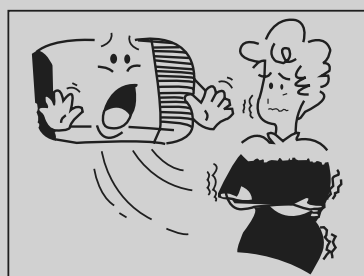

Always wait at least 3 minutes before switching the air conditioner on again after you have switched it off during cooling. The appliance should not be used by children without supervision.

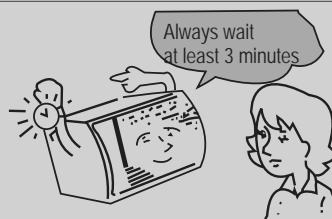



## Care and maintenance

Always turn off the air conditioner and main power supply before cleaning to ensure safety.

### Cleaning unit

1. Cut power off before cleaning.

Plug out only after air conditioner stops at all.

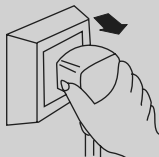

2. Use soft dry cloth when cleaning cabinet.

If the cabinet is very dirty, dip cloth into warm water below 40 °C, dry the cloth and then rub off the dirt.



Dry the cloth by hands before cleaning.

3. Don't use gas, benzene, solvent, wash, chemical solvent, etc. for cleaning.



4. Do not splash water directly into indoor unit, in which there are micro-computer and circuit plate, they must not be drenched with water.



\* Check earth wire

Is it broken or loose?

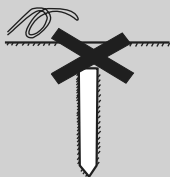

### Air filter

The air filter behind the intake grille should be washed at least once every two weeks or as often as it needs cleaning.

How to clean the air filter:

1. To remove the air intake grille, grasp the tab on the filter and pull to take out.

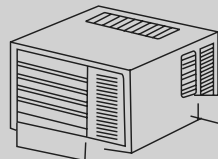

2. Vacuum the filter on the dusty side to remove light dust.

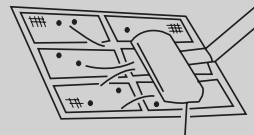

Vacuum cleaner

3. Wash the filter, cleaner side up under gently flowing water to wash out accumulated dust and lint.



4. If the filter is very dirty, use a mild household detergent in the wash water.



Let the filter dry thoroughly before reinstalling it. If necessary, please ask the professional personnel to clean it.





\* Check if air inlet and outlet of outdoor unit are blocked or not.

Air lock could result in bad efficiency.

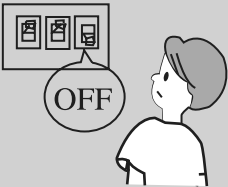

## ● Trouble shooting guide

Please check the following items before asking for repair, it saves your time and money.

Fault phenomenon	Trouble-shooting
<p>Air conditioner does not operate at all.</p> 	<ul style="list-style-type: none"> <li>* Is there a power failure?</li> <li>* Is the plug out?</li> <li>* Is power fuse or switch off?</li> </ul>
<p>Cool efficiency is not good.</p> 	<ul style="list-style-type: none"> <li>* Is air inlet or outlet locking?</li> <li>* Is there any other heat source in room?</li> <li>* Are air filters dirty very much?</li> <li>* Is indoor fan speed set at LOW?</li> <li>* Maybe the room is too hot when the unit is started, please cool down the room after a period of time.</li> </ul>
<p>Foggy air flows out.</p> 	<ul style="list-style-type: none"> <li>* At COOL mode operation, sometimes there is foggy air flowing out of indoor unit, this is because the room humid air has been cooling rapidly.</li> <li>* The unit is normal while the indoor outlet is sending out some odor, because the inlet air may be mixed with the smell of furniture and smoke.</li> </ul>
<p>The air conditioner operation is noisy.</p> 	<ul style="list-style-type: none"> <li>* For a noise that sounds like water flowing: This is the sound of freon flowing inside the air conditioner unit.</li> <li>* For a noise that sounds like a shower: This is the sound of the dehumidifying water being processed inside the air conditioner unit.</li> </ul>
<p>It seems that condensation is leaking from air conditioner.</p>	<ul style="list-style-type: none"> <li>* Condensation occurs when the airflow from the air conditioner cools the warm room air.</li> </ul>
<p>Air conditioner does not operate for about 3 minutes when restart.</p>	<ul style="list-style-type: none"> <li>* This is to protect the mechanism.</li> <li>* Wait about three minutes and operation will begin.</li> </ul>

Immediately stop all operations and plug out, please contact your dealer in the following situations.

- \*Operation starts or stops abnormally;
- \*Power fuse or switch often breaks;
- \*Carelessly splash water or something into air conditioner;
- \*Electrical lines are much hot or lines cover breaks;
- \*Other strange situations.



## ● Others

- The connection between AC and power cord or among other elements independently shall be subject to wiring diagram on the unit.
- Model and rated value of fuse shall be subject to screen print on corresponding controller or protective bushing.
- The external static pressure at testing place of AC is 0Pa.



# BETRIEBSANLEITUNG



Vielen Dank für  
den Kauf unserer  
Raumklimaanlage

Bevor Sie die Anlage in Betrieb nehmen, lesen Sie bitte diese Bedienungsanleitung gründlich durch und bewahren Sie diese für zukünftige Referenz auf.

# ● Funktion

## Einleitung

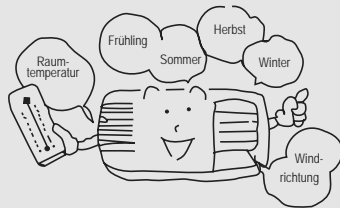

Fenstertyp-Klimaanlagen können die Raumtemperatur regeln und den Raum trocknen. Das ist für Ihre Arbeit, ihr Studium und Leben komfortabel und sie können überall im Wohnhaus, Geschäft, Hotel, Büro, Bibliothek, Labor usw. eingesetzt werden.

## Kühlen im Sommer

Im heißen Sommer kann die Klimaanlage die Raumluft abkühlen, indem Sie die Hitze nach außen leitet.

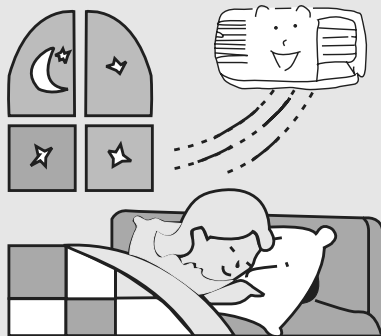

## Entfeuchtung in der Regenzeit oder feuchten Jahreszeit

Ohne die Raumtemperatur zu reduzieren, kann die Klimaanlage entfeuchten und die Raumluft trocken und angenehm gestalten.

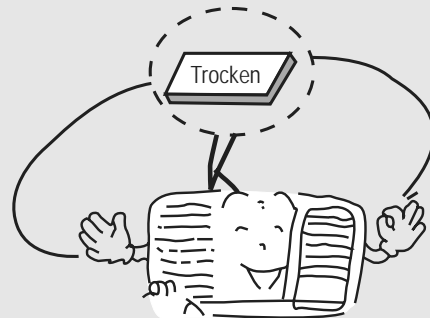

## Heizen im Winter

Im kalten Winter kann die Klimaanlage die kalte Luft aus dem Raum ableiten und der Raum wird nur geheizt, wenn Ihre Anlage die Heizfunktion besitzt.

## Austausch von Frischluft

Eine „offene Tür“, um die Frischluft im Zimmer zu halten.



## ● Fernbedienfeld

### Hinweis:

Wenn die kabellose Fernbedienung verloren gegangen ist, öffnen Sie das Bedienfeld und nehmen eine manuelle Bedienung vor.

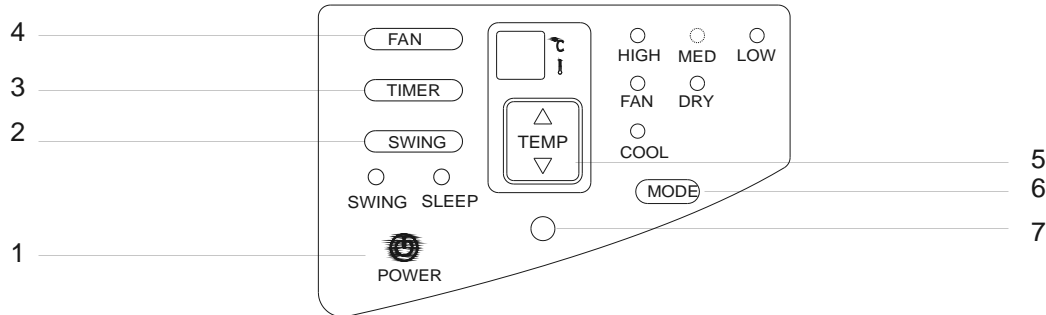

**1 EIN/AUS-BETRIEBSTASTE**  
Mit dieser Taste schalten Sie die Klimaanlage EIN oder AUS.

**2 PULSANTE OSCILLAZIONE**  
Drücken Sie Taste „SWING“ (nur bei Modellen mit der Swing-Funktion) und aktivieren Sie so die automatische Funktion Air Swing.  
Drücken Sie zum Anhalten der Swing-Funktion die Taste „SWING“ erneut.  
Wenn Sie die Taste „SWING“ zwei Sekunden lang gedrückt halten, wird der Modus SLEEP (Schlafen) aktiviert, der für weniger Lärm sorgt und so eine angenehme Umgebung zum Schlafen schafft.

**3 PULSANTE TIMER**  
Drücken Sie zum Aktivieren der Timer-Funktion „Autostart/-stopp“ die Taste „TIMER“.  
Autostart-/stopp-Programme lassen sich auf eine Zeit zwischen 0 und 12 Stunden festlegen. Mit jedem Drücken der Taste „TIMER“ steigt die ausgewählte Zeit jeweils um 1 Stunde.

**4 GEBLÄSEGESCHWINDIGKEITSTASTE**  
Drücken Sie die Taste „FAN“ und stellen Sie damit die gewünschte Geschwindigkeit für den Ventilator ein. (LOW, MED, HIGH – niedrig, mittel, hoch)

**5 PULSANTE TEMP**  
Drücken Sie das ▲ Tastenfeld, um die (Betriebs-) Einstelltemperatur der Anlage zu erhöhen, oder drücken Sie das ▼ Tastenfeld, um die (Betriebs-)Einstelltemperatur der Anlage zu senken. Der Temperatureinstellbereich liegt zwischen 16 und 31°C.

**6 BETRIEBSMODUS-TASTE**  
Drücken Sie die Taste „MODE“ und wählen Sie den gewünschten Betriebsmodus. Bei Modellen, die sowohl kühlen als auch heizen, wechselt die Modus-Auswahl zwischen AUTO, HEATING, COOLING, FAN und DRY (automatisch, heizen, kühlen, Ventilator und trocken). Bei Modellen, die ausschließlich kühlen, wählen Sie einen der Betriebsmodi COOLING, FAN und DRY (kühlen, Ventilator und trocken).  
Wenn Sie den Modus DRY oder AUTO verwenden, können Sie keine Geschwindigkeit für den Ventilator festlegen. Der Motor des Ventilators arbeitet im Modus DRY mit der langsamen Geschwindigkeit LOW und im AUTO-Modus auf MED (mittel).

**7 SIGNALEMPFÄNGER**

### LÜFTUNGSEINSTELLHEBEL

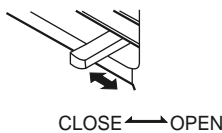

Wenn der Gleiter auf der:  
“OFFEN”-Stellung steht, dann öffnet sich die Lüftungstür, um Luft, Rauch oder Gerüche aus dem Raum zu entziehen.

Wenn der Gleiter auf der:  
“GESCHLOSSEN”-Stellung steht, dann ist die Lüftungstür geschlossen und die Luft zirkuliert innerhalb des Raums und wird klimatisiert.

Lüftungseinstellhebel

## ● Bedienung der Fernbedienung

### Bezeichnungen und Funktionen der kabellosen Fernbedienung

**Hinweis:** Vermeiden Sie Hindernisse zwischen dem Empfänger und der Fernbedienung. Werfen oder lassen Sie nicht die Fernbedienung fallen. Halten Sie die Fernbedienung von Flüssigkeiten, direkter Sonneneinstrahlung oder Hitze fern.

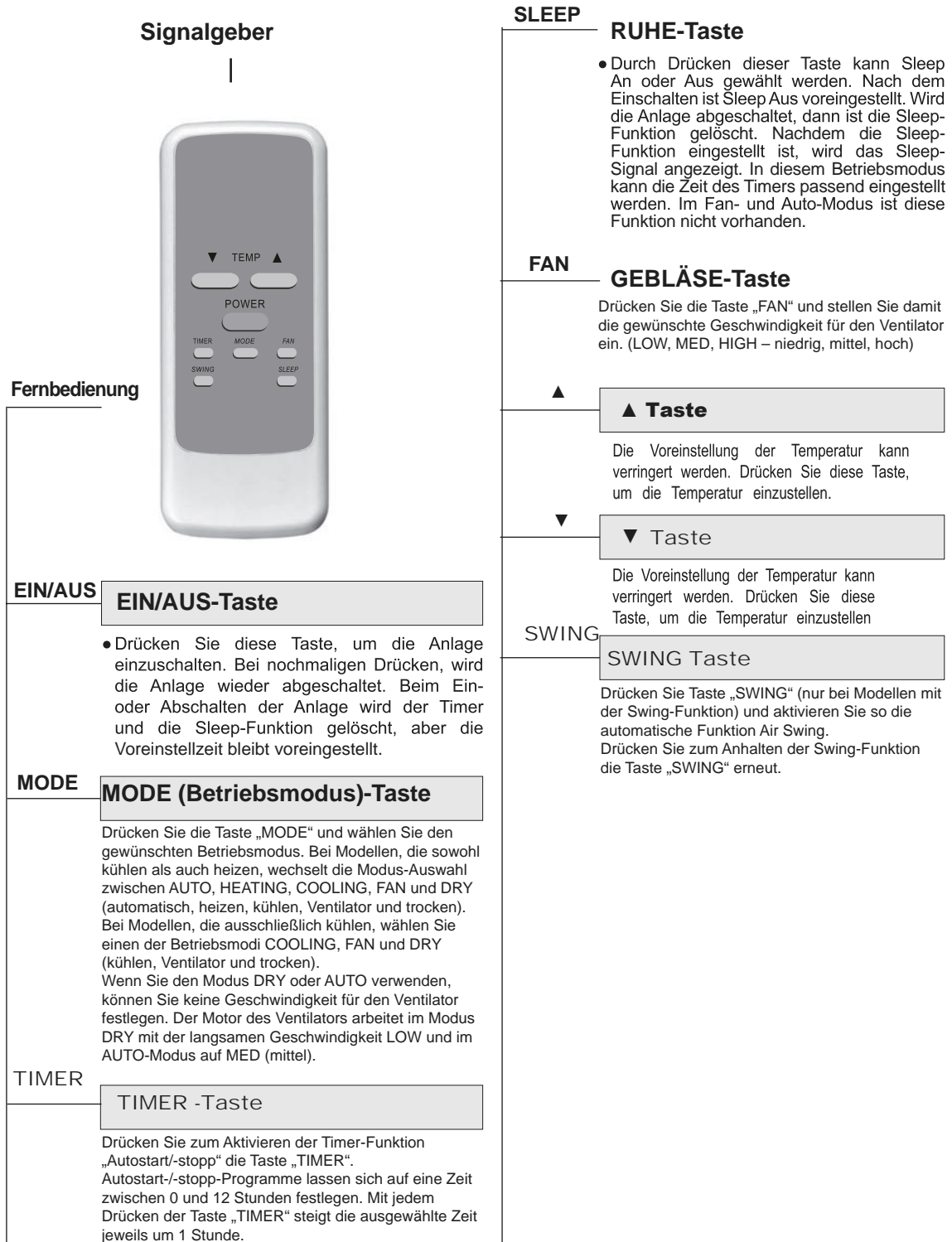



## ● Bedienung der Fernbedienung

### Betriebsanleitung - Allgemeine Bedienung

1. Drücken Sie nach dem Einschalten die EIN/AUS-Taste und die Einheit wird in Betrieb gesetzt. (Hinweis: Nach Abschalten der Anlage wird der verstellbare Luftschlitz der Haupteinheit automatisch geschlossen.)
2. Drücken Sie die MODE-Taste, um den gewünschten Betriebsmodus
3. Drücken Sie die + oder - Taste, um die gewünschte Temperatur einzustellen. (Die Temperatur muss nicht im AUTO-Modus eingestellt werden.)
4. Mit der FAN-Taste können Sie die Ventilatorgeschwindigkeit einstellen
5. Drücken Sie die SWING Taste, um Schwenken auszuwählen.

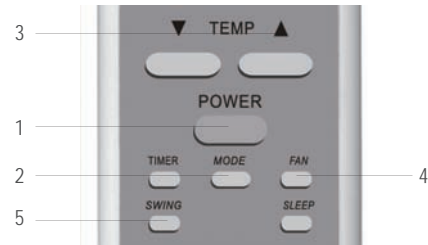

### Betriebsanleitung - Allgemeine Bedienung

1. Drücken Sie die SLEEP-Taste, um den Ruhezustand einzustellen.
2. Drücken Sie die TIMER -Taste, um die geplante Einstellung des Timers auf An oder Aus vorzunehmen.

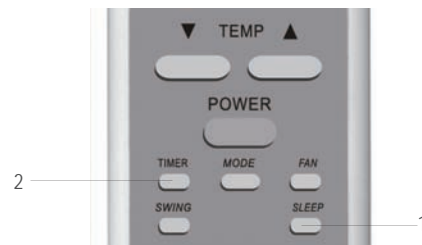

### Die Anzeigebeleuchtung des Displays auf der Inneneinheit

1. Drücken Sie sanft diese Stelle  und schieben Sie sie in Pfeilrichtung, um die Rückseite der kabellosen Fernbedienung control. (siehe Abbildung).
2. Nehmen Sie die alten Batterien heraus. (siehe Abbildung).
3. Setzen Sie zwei neue AAA 1,5 V Trockenbatterien ein und achten Sie auf die Polarität. (siehe Abbildung).
4. Bringen Sie wieder die Rückseite der kabellosen Fernbedienung an. (siehe Abbildung).

#### ★HINWEIS:

- Wenn Sie die Batterien wechseln, verwenden Sie keine alten oder andere Batterien, sonst kann es Fehlfunktionen der kabellosen Fernbedienung bewirken.
- Wenn die kabellose Fernbedienung längere Zeit nicht benutzt wird, nehmen Sie bitte die Batterien heraus, damit keine auslaufende Flüssigkeit die kabellose Fernbedienung beschädigt.
- Die Bedienung sollte im Empfangsbereich erfolgen.
- Sie sollte sich 1 m entfernt von Fernsehgeräten oder Stereoanlagen befinden.
- Sollte die kabellose Fernbedienung nicht normal funktionieren, nehmen Sie bitte die Batterien heraus und setzen 30 Sekunden später die neuen ein.

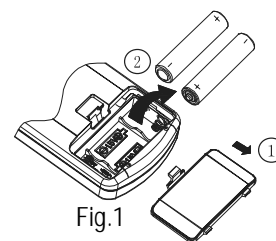

Fig. 1

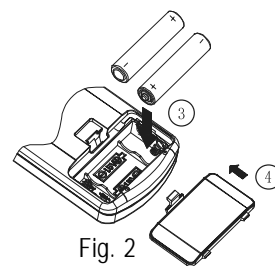

Fig. 2

## ● Betriebsbedingungen

\* Bedienen Sie die Klimaanlage nur unter den richtigen Bedingungen, wie folgt.

### Kühlbetrieb

Die Außentemperatur sollte zwischen 18 und 43 liegen, sonst könnte die Klimaanlage ausfallen.

Die Raumfeuchtigkeit sollte niedriger als 90 % sein, sonst kann es passieren, dass die Klimaanlage auf ihrer Oberfläche taut und sogar nach längerer Laufzeit Wasser herabtröpf. Aber das ist eventuell normal.

### Strombedarf



\* Die elektrischen Komponenten werden bei zu hoher Spannung beschädigt. Wenn die Spannung zu niedrig ist, fängt der Kompressor heftig zu vibrieren an und das Kühlsystem wird beschädigt, wodurch der Kompressor und die elektrischen Komponenten nicht mehr funktionieren.

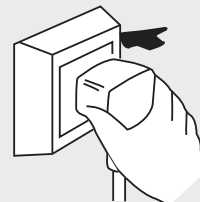

Die Erdung muss angeschlossen sein.  
\* Eine spezielle Anschlussbuchse muss verwendet werden. Außerdem müssen die Anschlussbuchse und Schaltung den Vorschriften entsprechen und die Erdung muss zuverlässig sein.  
\* In einem elektr. Schaltkreis müssen ein Fehlerstromschutzschalter mit ausreichender Stromkapazität und ein Luftsicherer mit genügend Platz vorhanden sein.



**Erdleiter** Um eine zuverlässige Erdung zu gewährleisten, schließen Sie bitte nicht den Erdleiter an folgende Stellen an:



## ● Installation

### Installationsvorkehrungen:

Die unsachgemäße Installation einer Fenstertyp-Klimaanlage verursacht große Schäden! Bitte kontaktieren Sie einen Fachtechniker, um die Anlage zu installieren und versuchen Sie es nicht selbst. Andernfalls sind wir für die daraus resultierenden Folgeschäden nicht verantwortlich.



### Standort:

- Das Kondenswasser muss geeigneterweise abgeleitet werden.
- Installieren Sie die Klimaanlage weit entfernt von Fernsehgeräten oder Radios usw., um Video- oder Tonstörungen zu vermeiden.
- Wenn Sie in Küstennähe, in der Nähe von Thermalquellen mit schwefelhaltigen Gasen oder in anderen speziellen Gebieten leben, dann setzen Sie sich vor Inbetriebnahme der Anlage mit Ihrem Händler in Verbindung.
- Vermeiden Sie Orte, wo leicht entzündliches Gas ausströmen kann.
- Der minimale Abstand vom Elektrogerät bis zur brennbaren Oberfläche sollte 50 mm betragen.
- Vermeiden Sie andere Wärmequellen oder direktes Sonnenlicht.
- Vermeiden Sie einen Ort, der für Kinder leicht erreichbar ist.
- Wenn die Fenstertyp-Klimaanlage mit Fernbedienung an einem Ort installiert wurde, wo starke elektromagnetische Störungen herrschen, sollten Sie sich mit Ihrem Händler umgehend in Verbindung setzen, um Fehlfunktionen während des Betriebs zu vermeiden.

### Hinweise zur Installation:

- Wählen Sie einen Standort aus, wo die Anlage von keinen Hindernissen umgeben ist.
- Die Installationsöffnung sollte ein bisschen größer als das Ausmaß der Anlage sein.
- Wählen Sie den Installationsraum nach folgendem Diagramm aus.

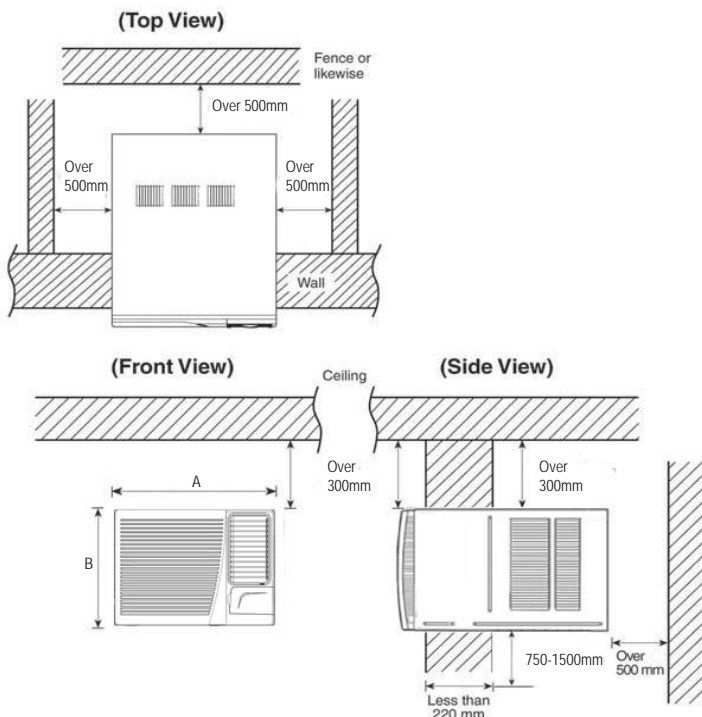

### 50Hz:

Kühlleistung	A	B
9K	600	380
12K	660	428

### 60Hz:

Kühlleistung	A	B
9K-12K	600	380
18K-24K	660	428

## Installationsvorgang:

- 1) Entfernen Sie den Aufkleber von der Frontblende.
- 2) Stecken Sie die Anlage in die Installationsöffnung.
  - Bei der Installation sollte die Rückseite der Anlage nach unten geneigt liegen, um den Anstieg von Geräuschen oder Vibrationen zu vermeiden. (Neigung zwischen 610- mm - siehe rechte Abbildung).
  - Der Installationsort sollte stabil genug sein, um den Anstieg von Geräuschen oder Vibrationen zu vermeiden.
- 3) Füllen Sie die Zwischenräume im Gehäuse mit Schwämmen oder Schaum aus.

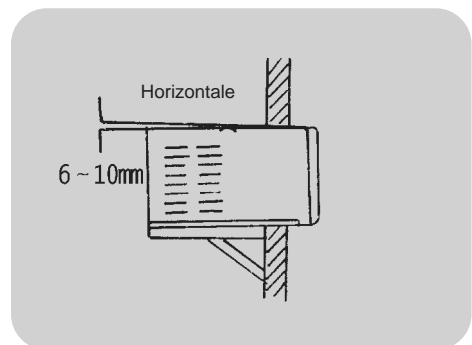

## Installationshilfe:

- **Verwenden Sie Stahlträger.**  
Die Installationsöffnung sollte stabil genug sein, um die Klimaanlage zu tragen. Falls nicht, müssen draußen zusätzliche Stahlträger angebracht werden. Die Stahlträger sollten am Gebäude befestigt werden (Siehe rechte Abbildung).
- **Befestigen Sie einen Sonnenschutz (Holzplatte)**  
Die Klimaanlage sollte keinen fallenden Gegenständen und keiner direkten Sonneneinstrahlung ausgesetzt sein. Ist keine Abdeckung vorhanden, sollten Sie sich mit Ihrem Händler in Verbindung setzen, um den Sonnenschutz zu installieren. Wenn Sie den Sonnenschutz installieren, sollte der Lufteinlass am Seitengitter nicht blockiert werden.

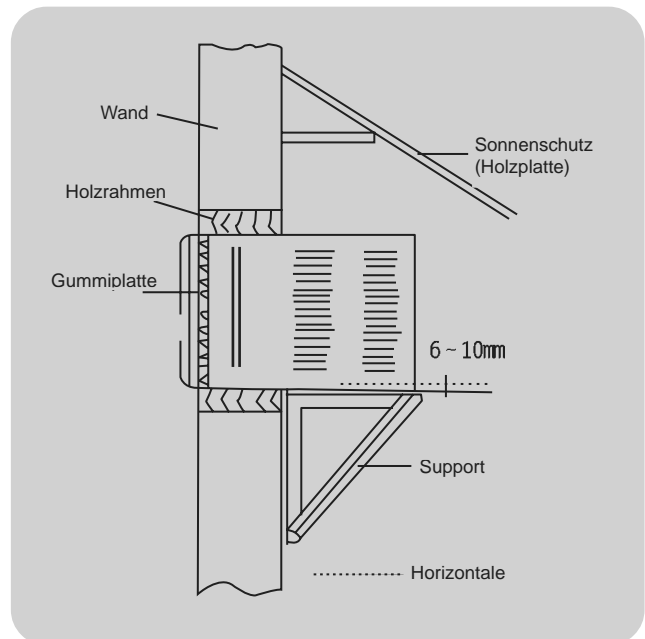

## Ablaufwasser:

Um maximale Kühlleistung zu erzielen, wurde die Klimaanlage so konzipiert, dass das Kondenswasser auf die Kondensatorrohrschlange tropft.

Sollte Sie das Geräusch stören, können Sie einen Außenablauf anbringen, indem Sie folgendermaßen vorgehen, was jedoch zu einem kleinen Leistungsverlust führen kann.

1. Schieben Sie die Einheit aus dem Gehäuse.
2. Entfernen Sie den Gummistopfen von der Gehäusegrundplatte.
3. Bringen Sie das Auffanggefäß in der Gehäuseecke mit 2 Schrauben an.
4. Schließen Sie den Ablaufschlauch an den Auslass am Boden des Auffanggefäßes an.
5. Schieben Sie die Einheit ins Gehäuse auf seine ursprüngliche Stelle.

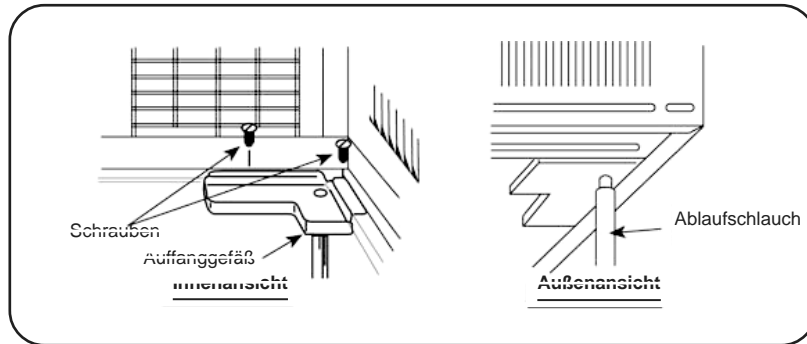

### Hinweis:

- Ablaufschlauch oder -rohre sind zu Ihrer Zufriedenheit in jedem Fachhandel erhältlich.

## ● Hinweise zur Installation

### Umzug

Bevor Sie mit der Klimaanlage zu einem anderen Ort ziehen, sollten Sie zuerst Ihren Händler kontaktieren. Danach muss dieses unter der Leitung eines Fachtechnikers geschehen und die entstehenden Kosten bezahlt werden.

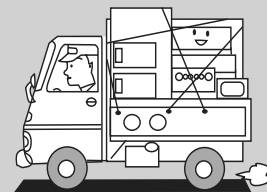

### Geräusche

- Installieren Sie die Anlage an einem stabilen Ort, um den Anstieg von Geräuschen oder Vibrationen zu vermeiden.
- Stellen Sie keine Gegenstände vor dem Auslass der Außeneinheit, um einen Anstieg von Geräuschen zu vermeiden.
- Achten Sie darauf, dass keine Heißluft oder Geräusche die Nachbarn belästigen.
- Setzen Sie sich bitte mit Ihrem Händler in Verbindung, sobald fremde Geräusche während des Betriebs auftreten.
- Verwenden Sie bitte die Sicherheitsstahlträger.



### Elektrische Verkabelung

- Muss mit der Erdung sicher angeschlossen sein.
- Der Exklusiv-Schaltkreis muss verwendet werden. Aber eine auswechselbare Anschlussbuchse sollte nicht verwendet werden, weil bei schlechtem Kontakt Hitze oder Brand verursacht werden kann.
- Ziehen Sie nicht an dem Netzkabel.
- In einem elektr. Schaltkreis muss ein Fehlerstromschutzschalter vorhanden sein und der Leckstrom weniger als 30 mA betragen.
- Ein Luftscharter (thermalmagnetischer Schutzschalter) sollte im Schaltkreis integriert werden, und seine Kapazität sollte 10 A (09-12K), 16A(18K), 25A(24K).
- Der Leiterquerschnitt für die befestigte Verkabelung sollte mehr als 1.5 mm<sup>2</sup> betragen.(24K:2.5mm<sup>2</sup>)
- Wenn das Netzkabel beschädigt ist, muss es vom Hersteller, seinem Kundendienstmitarbeiter oder andere qualifizierte Techniker ersetzt werden, um eine Gefahr zu vermeiden.
- Das Elektrogerät muss so positioniert sein, dass der Stecker frei zugänglich ist.
- Und muss nach den nationalen Vorschriften für Verdrahtung installiert werden.



## ● TEILE-IDENTIFIKATION

*Ansichtsbild, nur für Referenzzwecke, nehmen Sie bitte die wirkliche Anlage als Standard.*

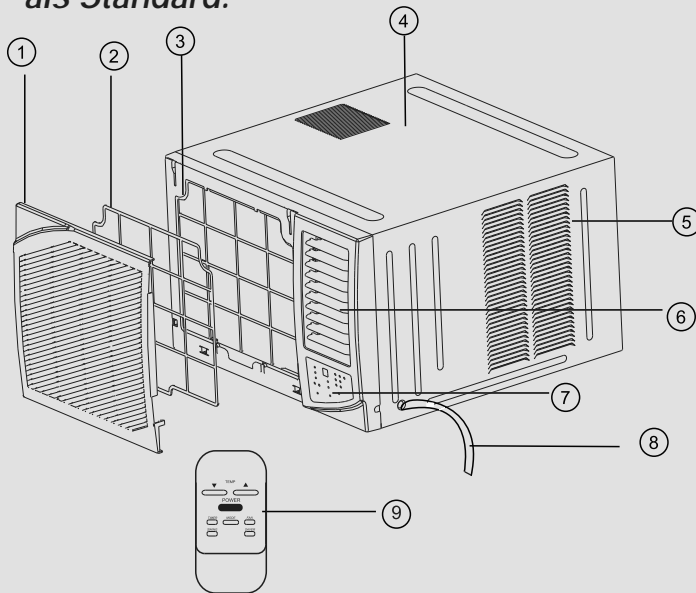

1. Vorderseite
2. Luftfilter
3. Rahmen
4. Gehäuse
5. Ansauggitter (Außenseite)
6. Luftauslassgitter
7. Taste für die elektronische Steuerung
8. Netzkabel
9. Fernbedienung

## Anpassung der Luftstromrichtung

### Vertikale Luftstrom-Richtungslamelle

(Anpassung der Luftstromrichtung nach oben und unten).

Die vertikale Luftstrom-Richtungslamelle wird durch die Positionierung der Lamellen gesteuert, um die Luft nach oben, nach unten oder geradeaus zu leiten.

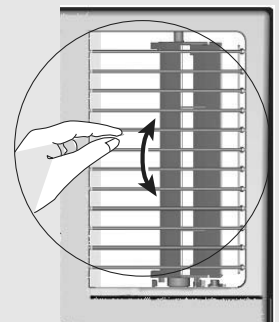

## Hinweise zur Bedienung

Betrieb für Komfort und Wirtschaftlichkeit

**Unterkühlen Sie nicht die Raumtemperatur.** Das ist nicht gut für die Gesundheit und verschwendet Strom.

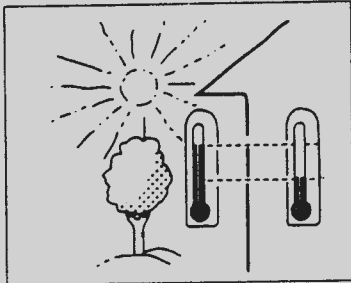

**Halten Sie die Jalousie oder Vorhänge geschlossen.** Lassen Sie kein direktes Sonnenlicht ins Zimmer, wenn die Klimaanlage in Betrieb ist.

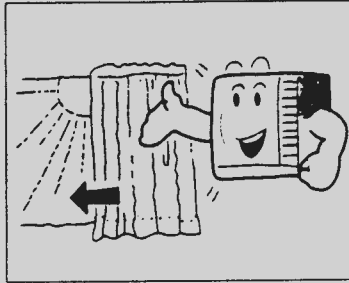

**Halten Sie die Raumtemperatur konstant.**

Stellen Sie die vertikale und horizontale Luftstromrichtung passend ein, um eine konstante Raumtemperatur zu gewährleisten. Die Luft kann nicht in Richtung des Lufteinlasses austreten.

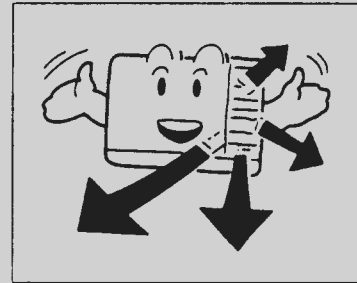

**Vergewissern Sie sich, dass die Türen und Fenster fest verschlossen sind.**

Vermeiden Sie offene Türen und Fenster weitestgehend, um die Klimatisierung im Zimmer zu halten.

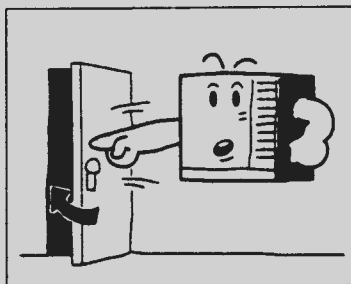

**Reinigen Sie den Luftfilter regelmäßig.**

Verstopfungen im Luftfilter reduzieren die Entfeuchtungseffekte. Reinigen Sie den Luftfilter mindestens einmal alle zwei Wochen.

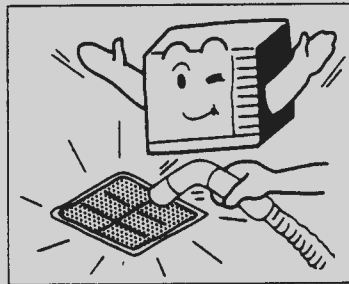

**Lüften Sie den Raum gelegentlich.**

Da die Fenster verschlossen gehalten werden, sollten Sie diese gelegentlich öffnen, um den Raum zu lüften. Beim Start der Anlage sollten Vorhänge oder Fenster geschlossen werden, um Heiz-/Kühlverlust zu vermeiden.

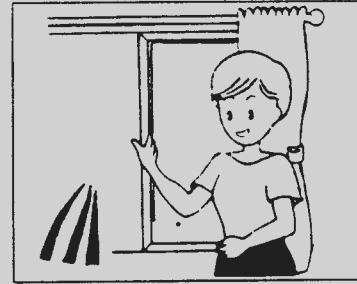

## ⦿ Achtung!

- Ziehen Sie nicht an dem Netzkabel.
- Schäden am Kabel können zu ernsthaften Stromschlägen führen.
- Verwenden Sie die Klimaanlage nur zum Kühlen des Raums, nicht für andere Zwecke.
- Verwenden Sie die Klimaanlage nicht für andere Zwecke wie Trocknen der Kleidung, Konservieren von Nahrungsmitteln oder Kultivierung von Gemüsepflanzen.
- Blockieren Sie nicht den Lufteinlass und die Auslassöffnungen. Das führt zu reduzierter Leistung und unregelmäßigem Betrieb.
- Stecken Sie keine Stöcke oder andere Objekte in diese Öffnungen, da das Berühren der elektrischen Komponenten und des Gebläses gefährlich ist.

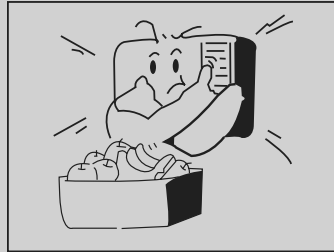
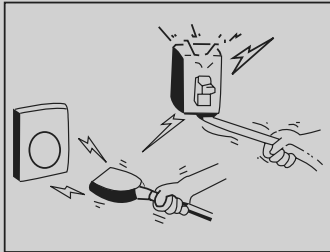

Wählen Sie die geeignetste Temperatur aus. Achten Sie darauf, die Temperatur passend einzustellen und den Bedingungen anzupassen. Zimmer mit Säuglingen, Senioren oder Kranken sollten eine geeignete Raumtemperatur bewahren.

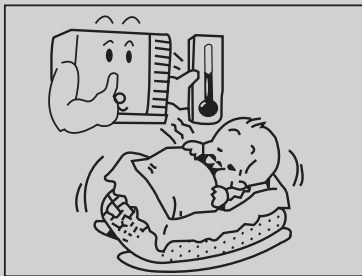

Benutzen Sie keine Heizgeräte in unmittelbarer Umgebung. Die Klimaanlage hat Plastiktteile, die bei übermäßiger Hitze schmelzen können.

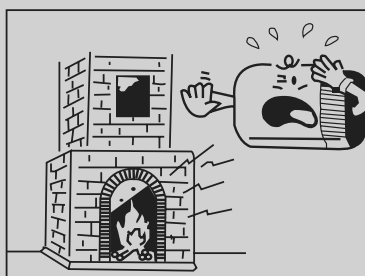

Vermeiden Sie, Ihren Körper über längere Zeit einem einseitig gerichteten Luftstrom auszusetzen. Dies wird aus gesundheitlichen Gründen nicht empfohlen.

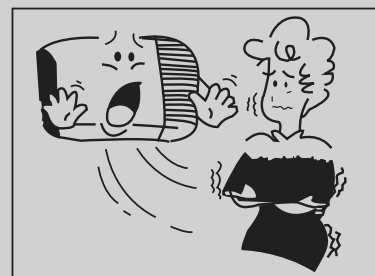

Warten Sie jedes Mal mindestens 3 Minuten vor Einschalten der Klimaanlage, nachdem Sie diese während des Kühlbetriebs abgeschaltet haben. Das Elektrogerät sollte nicht von Kindern ohne Aufsicht bedient werden.





## ● Pflege und Wartung

Schalten Sie immer die Klimaanlage und Hauptstromversorgung aus Sicherheitsgründen vor der Reinigung ab.

### Reinigung der Anlage

1. Schalten Sie vor der Reinigung den Strom ab.

Ziehen Sie nur den Stecker, nachdem die Klimaanlage angehalten hat.

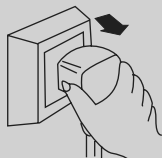

2. Verwenden Sie ein weiches trockenes Tuch zur Reinigung des Gehäuses. Wenn das Gehäuse sehr schmutzig ist, tauchen Sie das Tuch in warmes Wasser unter 40°C ein und lassen es trocknen. Dann reiben Sie den Schmutz ab.



Trocknen Sie das Tuch vor der Reinigung manuell.

3. Benutzen Sie kein(e) Benzin, Benzol, Reiniger, (chem.) Lösungsmittel usw. für die Reinigung.



4. Spritzen Sie kein Wasser direkt in die Inneneinheit, in der sich der Mikrocomputer und die Leiterplatte befinden, denn sie dürfen nicht mit Wasser in Berührung kommen.



Das kann zu Unfällen führen.

- \* Überprüfen Sie den Erdleiter.

Ist er gebrochen oder löcher?

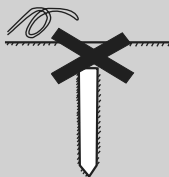

#### Luftfilter

Der Luftfilter hinter dem Ansauggitter sollte mindestens einmal alle zwei Wochen gewaschen werden, oder so oft wie er gereinigt werden muss.

#### Reinigung des Luftfilters:

1. Um das Luftansauggitter zu entfernen, ergreifen Sie zum Herausziehen die Lasche am Filter.

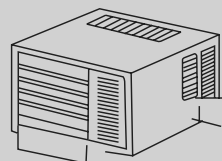

2. Saugen Sie den Filter auf der staubigen Seite ab, um den feinen Staub zu entfernen.

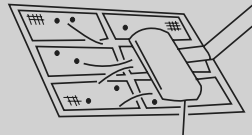

Staubsauger

3. Waschen Sie den Filter mit der sauberen Seite nach oben unter leicht fließendem Wasser, um angesammelten Staub und Flusen abzuwaschen.



4. Wenn der Filter sehr schmutzig ist, benutzen Sie ein mildes Haushaltsreinigungsmittel im Waschwasser.



Lassen Sie den Filter gründlich vor der erneuten Installation trocknen. Kontaktieren Sie im Bedarfsfall das Fachpersonal für die Reinigung.





- \* Überprüfen Sie, ob Lufteinlass und -auslass der Außeneinheit blockiert sind oder nicht.

Luftengpässe können zu schlechten Leistungen führen.

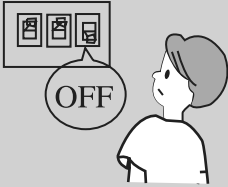

## ● Anleitung zur Fehlersuche

Überprüfen Sie bitte die folgenden Punkte, bevor Sie um Reparatur bitten. Sie sparen Zeit und Geld

Fehlersymptom	Fehlerbeseitigung
<p>Die Klimaanlage funktioniert überhaupt nicht.</p> 	<ul style="list-style-type: none"> <li>* Gibt es einen Stromausfall?</li> <li>* Ist der Stecker herausgezogen?</li> <li>* Ist die Sicherung oder der Schalter ausgeschaltet?</li> </ul>
<p>Die Kühlleistung ist schlecht.</p> 	<ul style="list-style-type: none"> <li>* Ist der Lufteinlass oder -auslass blockiert?</li> <li>* Gibt es andere Wärmequellen im Raum?</li> <li>* Sind die Luftfilter stark verschmutzt?</li> <li>* Ist die Gebläsegeschwindigkeit der Inneneinheit auf NIEDRIG eingestellt?</li> <li>* Vielleicht ist das Zimmer beim Start der Anlage zu heiß, kühlen Sie bitte das Zimmer nach einer Weile ab.</li> </ul>
<p>Nebelige Luft strömt aus.</p> 	<ul style="list-style-type: none"> <li>* Manchmal strömt im KÜHLBETRIEB nebelige Luft aus der Inneneinheit, das bedeutet, dass die feuchte Raumluft schnell abgekühlt wurde.</li> <li>* Es ist normal, wenn der Innenauslass der Anlage einen Geruch verbreitet, weil die Zuluft mit Möbelgeruch und Rauch vermischt werden kann.</li> </ul>
<p>Der Betrieb der Klimaanlage ist laut.</p> 	<ul style="list-style-type: none"> <li>* Bei einem Geräusch, das wie Wasserfluss klingt: Das ist das Freon-Geräusch, das in der Klimaanlage zirkuliert.</li> <li>* Bei einem Geräusch, das wie Duschen klingt: Das ist das Geräusch des Entfeuchtungswassers, das in der Klimaanlage verarbeitet wird.</li> </ul>
<p>Kondensation scheint von der Klimaanlage zu tropfen.</p>	<ul style="list-style-type: none"> <li>* Kondensation tritt auf, wenn der Luftstrom von der Klimaanlage die warme Raumluft abkühlt.</li> </ul>
<p>Die Klimaanlage funktioniert ungefähr 3 Minuten seit Neustart nicht.</p>	<ul style="list-style-type: none"> <li>* Das soll den Mechanismus schützen.</li> <li>* Warten Sie ungefähr drei Minuten und der Betrieb wird beginnen.</li> </ul>

---

**Schalten Sie sofort in folgenden Situationen die Anlage ab, ziehen Sie den Stecker heraus und kontaktieren Sie Ihren Fachhändler:**

- \* Der Betrieb startet oder endet ungewöhnlich;
- \* Die Sicherung oder Schalter unterbricht öfters;
- \* Spritzt Wasser oder irgendetwas in die Klimaanlage;
- \* Die elektrischen Leitungen sind viel zu heiß oder die Isolierung bricht;
- \* Andere ungewöhnliche Situationen.



## ● Anderes

- Der Anschluss zwischen Klimaanlage und Netzkabel oder bei anderen Schalt-/ Bauelementen sollte dem Schaltplan der Anlage entsprechen.
- Modell und Bemessungswert der Sicherung sollte mit der entsprechenden Steuereinheit oder Schutzleitung übereinstimmen.
- Der externe Ruhedruck am Testort der Anlage beträgt 0 MPa.



# MANUEL DE FONCTIONNEMENT



FRANCAIS



Merci d'avoir acheté  
notre climatiseur

Veillez lire ces instructions avec attention  
avant d'utiliser votre climatiseur et les  
conserver pour un usage futur.

## ● Fonction

### Introduction

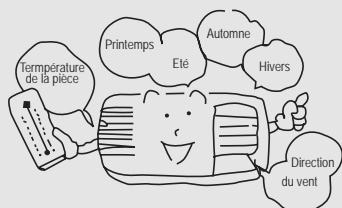

Les climatiseurs monobloc de fenêtres sont capables de réguler la température de la pièce et de réduire son taux d'humidité. Ils conviennent à votre lieu de travail, à vos études et à votre vie. Ils peuvent être largement utilisés chez vous, dans des magasins, hôtels, bureaux, bibliothèques, laboratoires etc.

### Refroidissement en été

En été, le climatiseur refroidit l'air de la pièce en transférant la chaleur vers l'extérieur.



### Déshumidification par temps de pluie ou d'humidité

Sans diminuer la température de la pièce, le climatiseur peut réduire le taux d'humidité et rendre la pièce sèche et confortable.

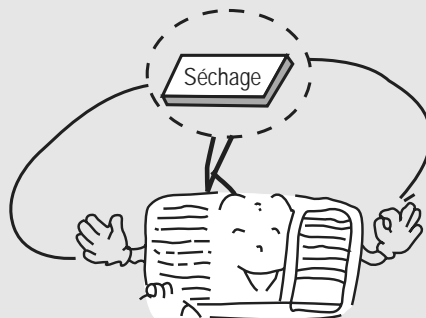

### Chauffage en hiver

En hiver, le climatiseur élimine l'air froid de la pièce mais ne chauffe la pièce qu'en mode HEATING (chauffage).

### Circulation d'air frais

Ouvre une contre porte afin de garder l'air frais dans la pièce.

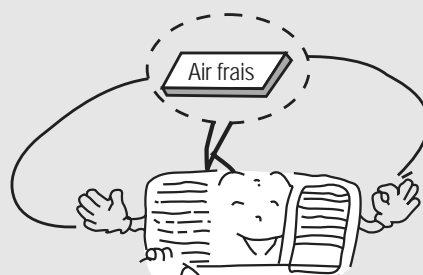

## ● Panneau de la télécommande

### Remarque

Si vous perdez la télécommande sans fil, ouvrez le panneau de commande et faites fonctionner le système manuellement.

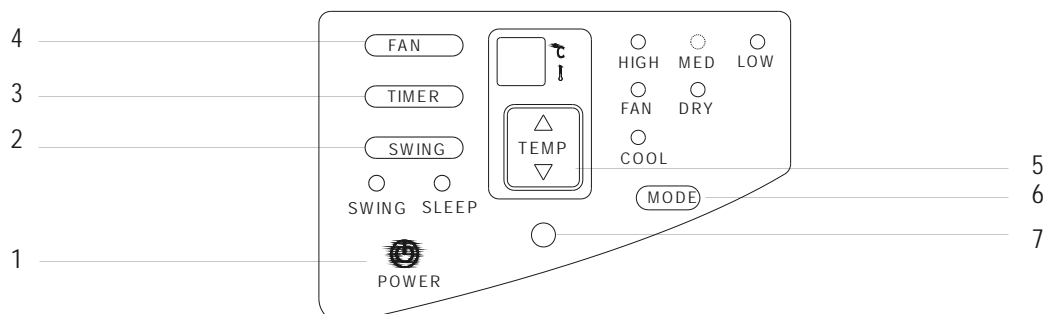

**1** BOUTON ON/OFF (MISE EN MARCHE/ARRET)  
Ce bouton permet d'allumer ou d'éteindre le climatiseur.

**2** BOUTON SWING (OSCILLATION)  
Appuyez sur le bouton « SWING » (pour les modèles avec la fonction de balayage d'air uniquement) pour activer la fonction de balayage automatique de l'air.  
Pour arrêter la fonction de balayage de l'air, réappuyez sur le bouton « SWING ».  
Le fait d'appuyer sur le bouton « SWING » pendant 2 secondes activera le mode « VEILLE », ce qui permettra de réduire le bruit créant un environnement de sommeil confortable.

**3** BOUTON TIMER  
Appuyez sur le bouton « TIMER » pour activer la fonction de minuterie « Marche/Arrêt automatique ». Les programmes « Marche/Arrêt automatique » peuvent être réglés entre 0~12 heures. Chaque pression sur le bouton « TIMER » augmentera la durée choisie par tranches de 1 heure.

**4** BOUTON FAN SPEED (VITESSE DE VENTILATION)  
Appuyez sur le bouton « FAN » pour activer le paramètre de vitesse approprié. (BAS/MOYEN/HAUT)

**5** BOUTON TEMP  
Appuyez sur la touche▲ pour augmenter la température (de fonctionnement) définie de l'appareil sur la touche ▼ pour réduire la température (de fonctionnement) de l'appareil. La plage de réglage de la température se situe entre 16 et 31°C.

**6** BOUTON DE REGLAGE DU MODE  
Appuyez sur le bouton « MODE » pour sélectionner le mode opérationnel approprié. Pour les modèles de refroidissement & chauffage, la sélection du mode alternera entre AUTOMATIQUE, CHAUFFAGE, REFROIDISSEMENT, VENTILATION et DÉSHUMIDIFICATION. Pour les modèles de refroidissement uniquement, sélectionnez le mode opérationnel entre REFROIDISSEMENT, VENTILATION et DÉSHUMIDIFICATION.  
Lors de l'utilisation en mode DÉSHUMIDIFICATION et AUTOMATIQUE, vous ne pouvez pas sélectionner de vitesse de ventilation. Le moteur du ventilateur fonctionne à la vitesse BAS en mode DÉSHUMIDIFICATION et en vitesse MOYEN en mode AUTOMATIQUE.

**7** RECEPTEUR DE SIGNAUX

### LEVIER DE VENTILATION

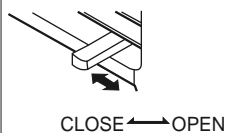

Lorsque le coulisseau se trouve :  
en position "OUVERTE", la porte de ventilation s'ouvre pour chasser l'air, la fumée ou les odeurs de la pièce.

Lorsque le coulisseau se trouve :  
en position "FERMEE", la porte de ventilation est fermée et l'air conditionné va circuler à l'intérieur de la pièce.

Levier de Ventilation

## ● Fonctionnement de la télécommande sans fil

### Description et fonctions de la télécommande sans fil

Remarque: Assurez-vous qu'il n'existe aucun obstacle entre le récepteur et la télécommande. Evitez de jeter ou de laisser tomber la télécommande. Evitez que la télécommande soit en contact avec un liquide quelconque et mettez-la directement sur la lumière du soleil ou dans un endroit où il fait très chaud.

Emetteur de signaux



Télécommande

POWER

**Bouton MARCHE/ARRET**

Appuyez sur ce bouton pour mettre l'appareil en marche, pressez ce bouton une seconde fois pour l'arrêter. Lors de la mise en marche ou de l'arrêt de l'appareil, la fonction du Temporisateur et de Mise en veille sont désactivées, mais le temps prédéfini est toujours le même.

MODE

**Bouton MODE**

Appuyez sur le bouton « MODE » pour sélectionner le mode opérationnel approprié. Pour les modèles de refroidissement & chauffage, la sélection du mode alternera entre AUTOMATIQUE, CHAUFFAGE, REFROIDISSEMENT, VENTILATION et DÉSHUMIDIFICATION. Pour les modèles de refroidissement uniquement, sélectionnez le mode opérationnel entre REFROIDISSEMENT, VENTILATION et DÉSHUMIDIFICATION. Lors de l'utilisation en mode DÉSHUMIDIFICATION et AUTOMATIQUE, vous ne pouvez pas sélectionner de vitesse de ventilation. Le moteur du ventilateur fonctionne à la vitesse BAS en mode DÉSHUMIDIFICATION et en vitesse MOYEN en mode AUTOMATIQUE.

SLEEP

**Bouton MISE EN VEILLE**

A l'aide de ce bouton, les fonctions Mise en veille activée et Mise en veille désactivée peuvent être désactivées. Lors de la mise en marche, Mise en veille désactivée est la valeur par défaut. Après l'arrêt de la machine, la fonction de Mise en veille est supprimée. À la configuration de la fonction de Mise en veille, le signal de cette fonction va s'afficher. Dans ce mode, le temps du temporisateur peut être réglé. Cette fonction n'est pas disponible en modes Automatique et Ventilation.

FAN

**Bouton VENTILATION**

Appuyez sur le bouton « VENTILATION » pour activer le paramètre de vitesse approprié. (BAS/MOYEN/HAUT)

▲

**▲ Bouton**

A l'aide de ce bouton, la température peut être réglée.

▼

**▼ Bouton**

Pour prérégler l'augmentation de la température. A l'aide de ce bouton, la température peut être réglée lorsque l'appareil est en marche.

SWING

**Bouton SWING**

Appuyez sur le bouton « SWING » (pour les modèles avec la fonction de balayage d'air uniquement) pour activer la fonction de balayage automatique de l'air. Pour arrêter la fonction de balayage de l'air, réappuyez sur le bouton « SWING ».

TIMER

**Bouton TIMER**

Appuyez sur le bouton « TIMER » pour activer la fonction de minuterie « Marche/Arrêt automatique ». Les programmes « Marche/Arrêt automatique » peuvent être réglés entre 0-12 heures. Chaque pression sur le bouton « TIMER » augmentera la durée choisie par tranches d'1 heure.



## ● Fonctionnement de la télécommande sans fil

### Guide d'utilisation - fonctionnement général

1. Après la mise en marche, appuyez sur le bouton MARCHE/ARRET pour mettre l'appareil en marche. (Remarque: Lorsque l'appareil est hors tension, la grille d'aération de l'unité principale se ferme automatiquement.)
2. Appuyez sur le bouton MODE, sélectionnez le mode de fonctionnement souhaité
3. Appuyez sur le bouton + ou - pour définir la température souhaitée. (Il n'est pas nécessaire de définir la température sur le mode AUTOMATIQUE.)
4. Appuyez sur le bouton VENTILATION pour régler la vitesse de ventilation et sélectionner LOW/MED/HIGH
5. Appuyez sur le bouton SWING pour sélectionner le basculement.

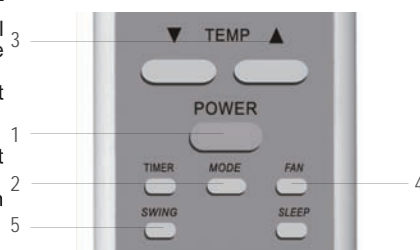

### Guide d'utilisation - fonctionnement optionnel

1. Appuyez sur le bouton MISE EN VEILLE pour configurer la mise en veille.
2. Appuyez sur le bouton TEMPORISATEUR pour activer ou désactiver le temporisateur programmé.

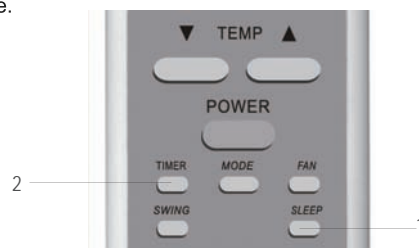

### Changement des piles et des notices

1. Appuyez légèrement sur l'endroit avec , en suivant la direction de la flèche pour pousser le couvercle arrière de la télécommande. (comme l'illustre la figure).
2. Retirez les vieilles piles. (comme l'illustre la figure)
3. Insérez deux nouvelles piles sèches AAA1.5V et respectez la polarité. (comme l'illustre la figure).
4. Fixez le couvercle arrière de la télécommande sans fil. (comme l'illustre la figure).

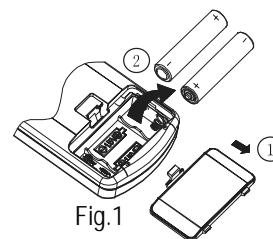

#### ★ REMARQUE:

- Lors du changement des piles, n'utilisez pas de piles différentes ou de vieilles piles au risque de provoquer le dysfonctionnement de la commande sans fil.
- Si la télécommande sans fil ne sera pas utilisée pendant une longue période, veuillez retirer les piles, et évitez que le liquide suintant endommage la télécommande.
- Elle doit être utilisée dans les limites de sa plage de réception.
- Elle doit être positionnée à 1 m du téléviseur et de l'appareil musical.
- Si la télécommande sans fil ne peut pas fonctionner normalement, veuillez retirer les piles, après 30 secondes, remettez-les en place; si elles ne peuvent pas fonctionner normalement, veuillez les changer..

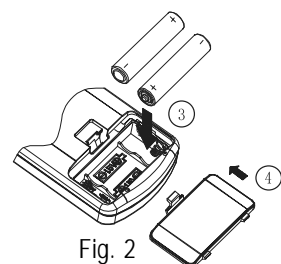

## ● Conditions de fonctionnement

\* Veuillez utiliser ce climatiseur comme suit.

### Fonctionnement en mode refroidissement

La température extérieure doit être comprise entre 18°C et 43°C, dans le cas contraire le climatiseur est susceptible de tomber en panne.

Le taux d'humidité de la pièce doit être inférieur à 90% sinon il est impossible au climatiseur d'assurer la condensation de la surface et des gouttelettes d'eau sont même susceptibles de se former si l'appareil a fonctionné pendant longtemps. Ceci est normal.

### Exigences relatives à l'alimentation



\* Une tension trop élevée risque d'être préjudiciable aux composantes électriques.  
Si la tension est trop faible, le compresseur vibre fortement ce qui peut endommager le système de réfrigération et entraîner une panne de compresseur et des composantes électriques.

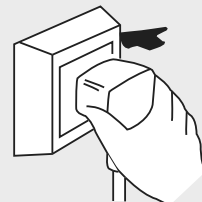

La mise à terre doit être connectée.  
\* Une prise spéciale doit être utilisée. De plus, la prise et les câbles doivent être conformes à la réglementation et la méthode de mise à terre doit être fiable.  
\* Dans un circuit fixe, il doit y avoir un commutateur de protection contre les fuites suffisamment puissant et un commutateur d'air offrant suffisamment d'espace.



Fil de mise à terre, pour garantir une mise à terre fiable, ne pas connecter le fil de terre aux endroits suivants:

Conduite d'eau

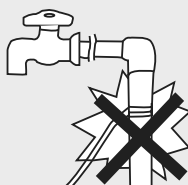

## ● Installation

### Précautions pour l'installation:

Les climatiseurs de fenêtre sont très onéreux et toute installation défectueuse est susceptible de causer des dégâts. Veuillez demander à un technicien professionnel de poser l'unité et n'essayez pas de l'installer par vous-même.

Dans le cas contraire, nous déclinons toute responsabilité en cas de dommage.



### Emplacement:

- Un endroit permettant à l'eau de condensation d'être convenablement drainée.
- Installez l'unité de climatisation loin de tout poste de télévision ou de radio pour éviter les interférences.
- Dans les zones situées près de la mer (sel) ou de sources thermales(acide sulfurique) ou autre zones spéciales, contactez votre revendeur avant toute utilisation.
- Evitez d'installer le climatiseur à un endroit où des fuites de gaz inflammable sont possibles.
- La distance minimale entre l'appareil et toute surface combustible doit être de 50mm.
- Evitez d'exposer l'appareil à des sources de chaleur ou aux rayons du soleil.
- Eviter les endroits faciles d'accès pour les enfants.
- Si vous installez votre climatiseur de fenêtre avec télécommande dans un endroit présentant de fortes perturbations électromagnétiques, contactez votre revendeur afin d'éviter toute fausse manipulation.

### Comment installer votre climatiseur:

- Sélectionnez un endroit dépourvu d'obstacles.
- Pratiquez un orifice légèrement plus grand que la taille de l'unité.
- Choisissez l'espace d'installation en fonction du diagramme suivant.

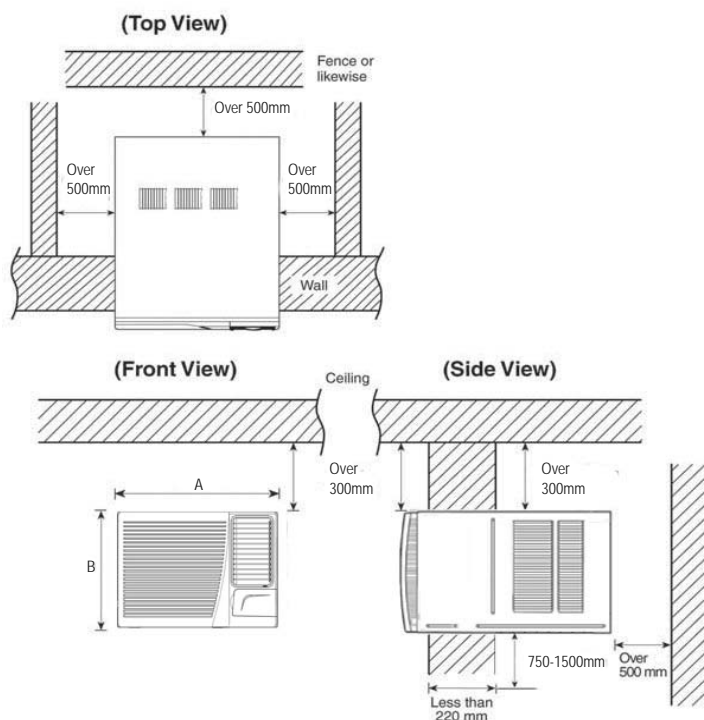

### 50Hz:

Capacité de refroidissement	A	B
09K	600	380
12K	660	428

### 60Hz:

Capacité de refroidissement	A	B
09-12K	600	380
18-24K	660	428

## Processus d'installation:

- 1) Retirez l'étiquette du panneau avant.
- 2) Placez l'unité dans l'orifice pratiqué.
  - Lorsque vous installez l'unité, elle doit être inclinée à l'arrière pour éviter les bruits et vibrations. (Inclinaison entre 6 et 10 mm) (voir figure à droite)
  - L'endroit de l'installation doit être assez résistant pour éviter les bruits ou vibrations.
- 3) Remplissez les espaces vides du boîtier à l'aide de mousse ou d'éponge.

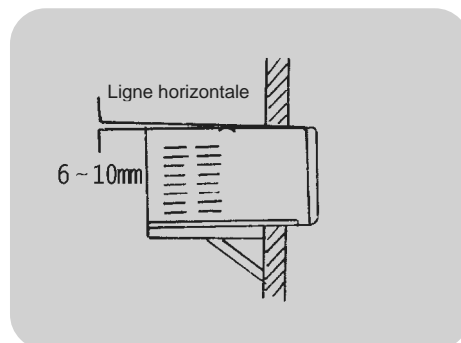

## Aide à l'installation:

- Utilisez un support en fer  
L'orifice d'installation doit être assez résistant pour supporter le climatiseur. Dans le cas contraire, le support en fer doit être utilisé à l'extérieur. Le support en fer doit être fixé au bâtiment (voir figure de droite).
- Utilisez une plaque pare soleil.  
Évitez de faire tomber ou couler quoi que ce soit sur le climatiseur et évitez la lumière directe du soleil. S'il n'est pas équipé d'un couvercle, demandez au revendeur d'installer un pare-soleil. Lors de l'installation du pare-soleil, assurez-vous que celui-ci ne bloque pas l'entrée d'air sur la grille latérale.

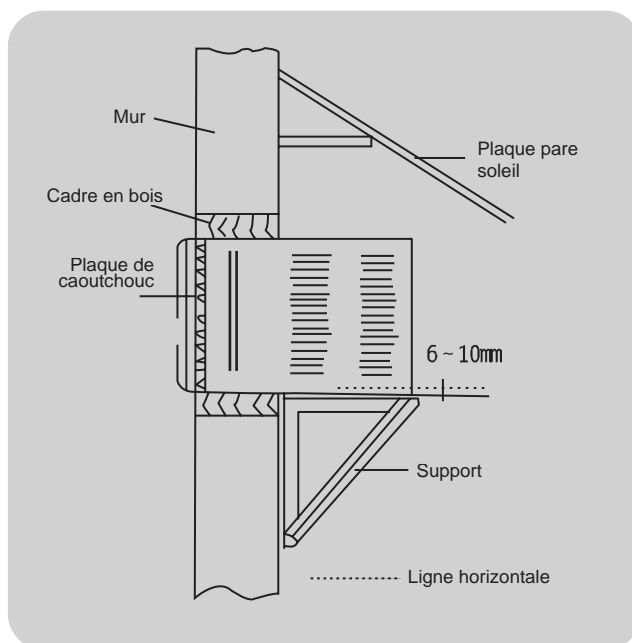

## Drainage de l'eau:

Pour une efficacité maximale de refroidissement, le climatiseur a été conçu pour faire gicler l'eau de condensation sur la bobine du condensateur.

Si le bruit du giclement vous dérange, vous pouvez installer un drain externe comme indiqué ci-dessous, susceptible cependant d'entraîner une légère baisse de performance du climatiseur.

1. Faites glisser le châssis du boîtier.
2. Retirez l'obturateur de caoutchouc de la plaque de base du corps.
3. Fixez le bac de récupération dans l'angle du boîtier à l'aide de 2 vis.
4. Connectez la buse de drainage à la sortie située au bas du bac de récupération.
5. Faites glisser le châssis à sa place dans le boîtier.

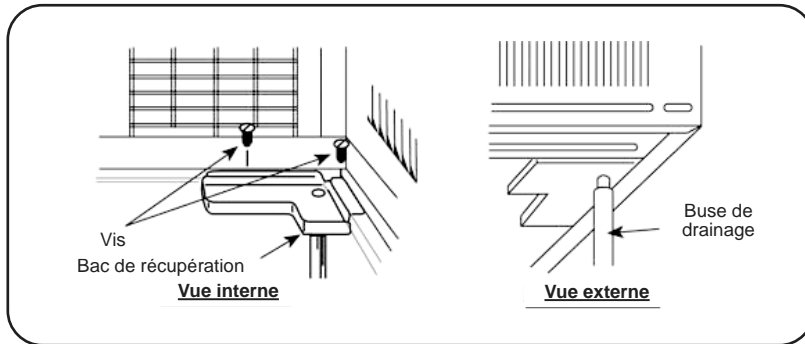

### Remarque :

- Vous pouvez acheter une buse ou des tuyaux de drainage localement pour répondre à vos besoins personnels.

## ● Remarques pour l'installation

### Déplacer

Avant de déplacer votre climatiseur, contactez votre revendeur. Le déplacement doit être effectué en suivant les instructions d'un technicien professionnel. De plus, ce déplacement est payant.

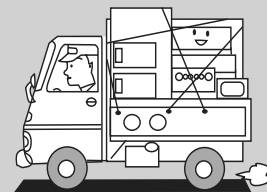

### Bruit

- Installez le climatiseur à un endroit suffisamment solide pour éviter bruit et vibrations.
- Evitez de placer quoi que ce soit devant la sortie de l'unité extérieure pour éviter d'accroître le bruit.
- Assurez vous que l'air chaud ou le bruit ne dérangent pas les voisins.
- Contactez votre revendeur en cas de bruit bizarre pendant le fonctionnement.
- Utilisez le support de sécurité.



### Câblage électrique

- Il est essentiel d'avoir une mise à terre fiable.
- Un circuit exclusif doit être utilisé. Aucune prise amovible ne peut être utilisée en raison des mauvais contacts qui lui sont associés et susceptibles d'entraîner une surchauffe ou un incendie.
- Evitez de tirer trop fort sur le cordon d'alimentation .
- En circuit fixe, un commutateur de protection contre les fuites d'électricité et éviter les fuites supérieures à 30 mA doit être installé.
- Un commutateur de débit d'air (coupe circuit thermo magnétique) d'une capacité de 10 A (09-12K). 16A(18K),25A(24K)
- La section du câblage fixe doit être supérieure à 1,5 mm<sup>2</sup>(09-12-18K ) 2,5mm<sup>2</sup> (24K)
- Si le cordon d'alimentation est endommagé, il doit être remplacé par le fabricant ou son technicien d'entretien ou toute autre personne qualifiée pour éviter tout risque.
- L'appareil doit être placé de manière à ce que la prise soit accessible.
- Le climatiseur devra être installé conformément aux réglementations nationales en matière de câblage.

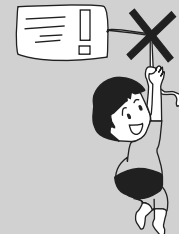

## ● IDENTIFICATION DES PIÈCES

*Vue du panneau pour référence uniquement, la norme étant l'unité réelle.*

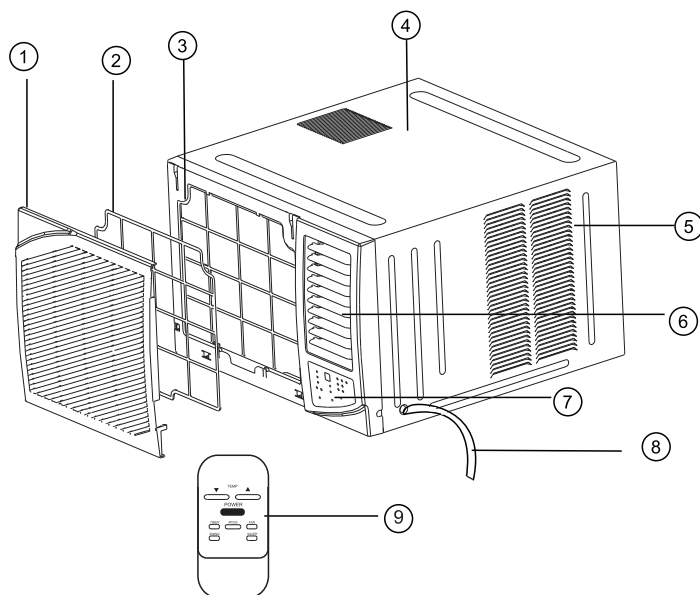

1. Panneau avant
2. Filtre à air
3. Cadre
4. Cabinet
5. Grille d'entrée d'air (côté extérieur)
6. Grille de sortie d'air
7. Clavier de contrôle électronique
8. Câble d'alimentation
9. Commande à distance

## Réglage de la direction de l'air

### Volet de direction verticale du flux d'air

(réglage du flux d'air de haut en bas).

Le volet de direction verticale du flux d'air peut être déplacé pour diriger l'air vers le haut, vers le bas, ou tout droit.

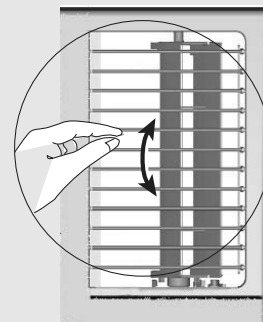

## ● Astuces de fonctionnement

Confort et économie

**Ne pas surchauffer la pièce.**  
Ce n'est pas bon pour la santé et entraîne un gaspillage d'électricité.

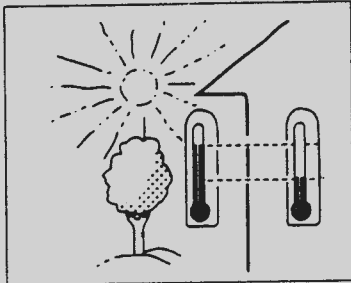

**Maintenez les stores et rideaux fermés.**  
Ne pas laisser le soleil entrer directement dans la pièce lorsque le climatiseur fonctionne.

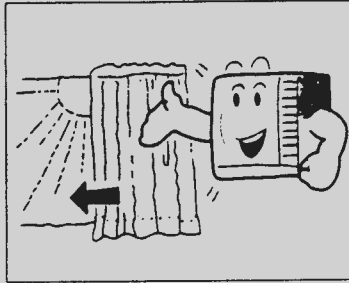

**Maintenez la pièce à une température constante.**  
Réglez la direction verticale et horizontale du flux d'air pour garantir une température uniforme dans la pièce.  
L'air ne peut pas être renvoyé dans la direction d'arrivée de l'air.

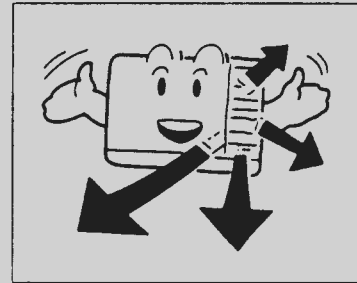

**Assurez vous que portes et fenêtres sont bien fermées.**  
Évitez dans la mesure du possible d'ouvrir les portes et fenêtres de la pièce afin de maintenir la fraîcheur de l'air dans la pièce.

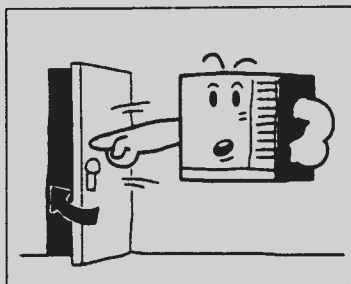

**Nettoyez régulièrement le filtre à air.**  
Un filtre à air encrassé réduit la capacité de déshumidification du climatiseur;  
Nettoyez le filtre à air au moins toutes les deux semaines.

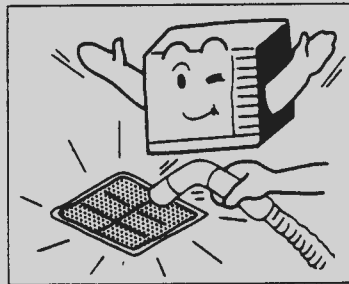

**Aérez la pièce de temps en temps.**  
Étant donné que les fenêtres sont maintenues fermées, il est bon de les ouvrir de temps en temps pour aérer la pièce.  
Lors du démarrage de l'unité, rideaux et fenêtres doivent être fermés pour éviter les déperditions de chaleur/fraîcheur.

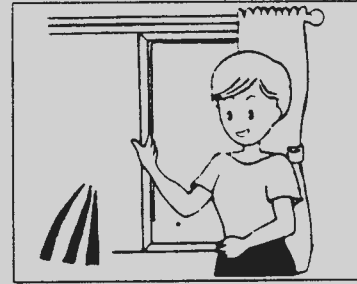

## ⦿ Attention!

- Ne pas tirer sur le cordon d'alimentation.
- Un cordon endommagé peut entraîner des chocs électriques graves.
- Ne pas utiliser le climatiseur à d'autres fins que celles de rafraîchir la pièce.
- Ne pas utiliser le climatiseur pour faire sécher du linge, garder de la nourriture au frais ou cultiver des légumes.
- Ne pas bloquer l'entrée d'air ni l'orifice de ventilation.
- N'insérer aucun bâtonnet ou autre objet dans ces orifices car il est dangereux de toucher aux composantes électriques et au ventilateur.

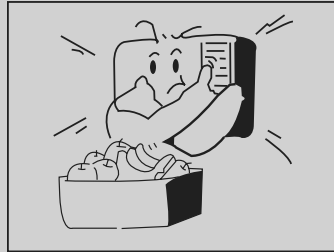
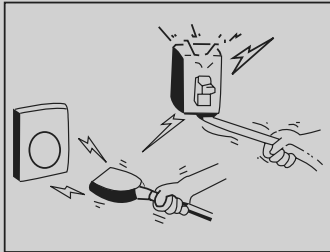

Sélectionnez la température adéquate. Veillez à régler la température en fonction des conditions. Les pièces occupées par de jeunes enfants, des personnes âgées ou malades doivent être maintenues à une température adéquate.

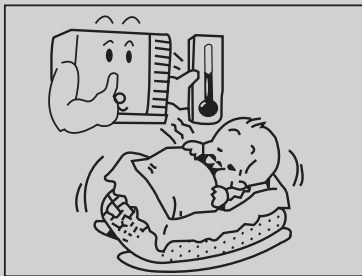

Ne pas utiliser de chauffage près du climatiseur. Les pièces en plastique du climatiseur risquent de fondre si elles sont exposées à une chaleur excessive.

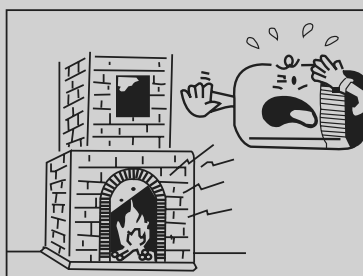

Évitez d'exposer votre corps à un flux d'air unidirectionnel continu pendant des périodes prolongées. Et ce, pour des raisons de santé.

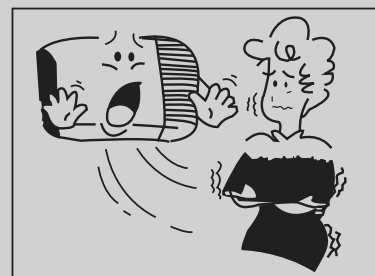

Attendez 3 minutes au moins avant de rallumer le climatiseur si vous l'avez éteint en mode refroidissement. Cet appareil ne doit pas être utilisé par des enfants sans surveillance.

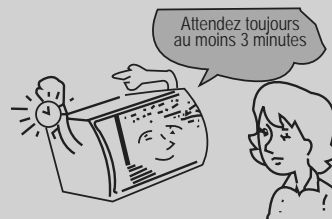



## ● Entretien et maintenance

Veillez à éteindre le climatiseur et à couper l'alimentation secteur avant de nettoyer l'appareil, pour des raisons de sécurité.

### Nettoyage de l'unité

1. Coupez l'alimentation électrique avant de commencer le nettoyage.

Ne débrancher l'unité qu'une fois que le climatiseur est à l'arrêt complet.

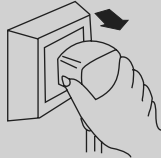

2. Utilisez un chiffon sec pour nettoyer le boîtier. Si le boîtier est très sale, trempez le chiffon dans de l'eau chaude à moins de 40°. Séchez le chiffon et frottez la saleté.



Séchez le chiffon manuellement avant le nettoyage.

3. N'utiliser ni gaz, ni benzène, ni solvant, ni enduit ni solvant chimique ou autre pour le nettoyage.



4. Ne pas asperger l'unité intérieure à grande eau elle contient en effet un micro ordinateur et une plaque de circuit ne devant pas être mouillés.



Des accidents peuvent survenir.

- \* Vérifiez la mise à terre.

Est-elle défectueuse ou lâche?

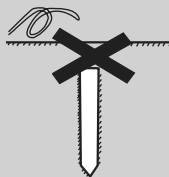

#### Filtere à air

Le filtre à air situé en dessous de la grille d'aspiration doit être nettoyé une fois toutes les deux semaines au moins ou en fonction des besoins.

Comment nettoyer le filtre à air:

1. Pour retirer la grille d'aspiration, attrapez la poignée du filtre et tirez pour extraire le filtre.

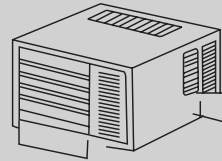

2. A l'aide d'un aspirateur nettoyez la partie poussiéreuse du filtre pour en éliminer la pellicule de poussière.

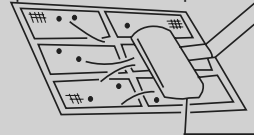

Aspirateur

3. Lavez le filtre, côté propre dirigé vers le haut sous le robinet pour éliminer la poussière et les peluches.



4. Si le filtre est très sale, utilisez un détergent doux dans l'eau de lavage.



Laissez sécher le filtre complètement avant de le remettre en place.

Si nécessaire demandez à un professionnel de le nettoyer.





- \* Vérifiez que l'arrivée et la sortie d'air de l'unité extérieure ne sont pas bouchées.

Des voies d'air bouchées entraînent une baisse d'efficacité.

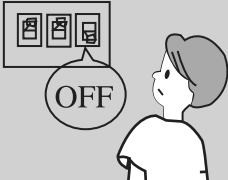

## ● Guide de dépannage

Veillez vérifier les éléments suivants avant d'appeler un réparateur, cela vous fera économiser du temps et de l'argent.

Panne	Dépannage
<p>Le climatiseur ne fonctionne pas du tout.</p> 	<ul style="list-style-type: none"> <li>* Y a t il une panne d'électricité?</li> <li>* La prise est-elle bien branchée?</li> <li>* Le fusible d'alimentation ou le commutateur sont ils en position off?</li> </ul>
<p>Le refroidissement n'est pas efficace.</p> 	<ul style="list-style-type: none"> <li>* L'entrée ou la sortie d'air sont elles bloquées?</li> <li>* Y a t il une autre source de chaleur dans la pièce?</li> <li>* <b>Les filtres à air sont ils très sales?</b></li> <li>* La vitesse du ventilateur intérieur est-elle sur Low (réduite)?</li> <li>* Peut-être la pièce était-elle trop chaude lors du démarrage de l'unité. Veuillez attendre avant de rafraichir la pièce.</li> </ul>
<p>De l'air brumeux sort.</p> 	<ul style="list-style-type: none"> <li>* En mode cool (refroidissement) quelquefois de l'air brumeux sort de l'unité intérieure, cela est dû à un refroidissement trop rapide de l'air humide de la pièce.</li> <li>* L'unité fonctionne normalement mais l'air provenant de l'unité intérieure a une odeur, l'air aspiré s'est peut-être mélangé à l'odeur du mobilier et de la fumée.</li> </ul>
<p>Le climatiseur fait du bruit.</p> 	<ul style="list-style-type: none"> <li>* Si le bruit ressemble à celui d'un écoulement d'eau : C'est le bruit du gaz fréon qui circule à l'intérieur de l'unité du climatiseur.</li> <li>* Si le bruit ressemble à celui d'une douche : C'est le bruit du traitement de l'eau à l'intérieur de l'unité du climatiseur.</li> </ul>
<p>Il semblerait que le climatiseur fuie.</p>	<ul style="list-style-type: none"> <li>* La condensation se fait lors du refroidissement de l'air chaud de la pièce par le climatiseur.</li> </ul>
<p>Le climatiseur ne fonctionne pas pendant 3 minutes environ puis redémarre.</p>	<ul style="list-style-type: none"> <li>* C'est pour protéger le mécanisme.</li> <li>* Attendez trois minutes environ et le climatiseur se mettra en marche.</li> </ul>

## Eteignez et débranchez l'appareil et contactez votre revendeur dans les cas suivants:

- \* Démarrage ou interruption anormales.
- \* Pannes fréquentes de fusibles ou de commutateur;
- \* Aspersions d'eau ou d'un autre produit dans l'appareil.
- \* Les câbles électriques sont chauds ou le couvercle des câbles est cassé;
- \* Toute autre situation bizarre.



## ● Autres

- La connexion entre le secteur et le cordon d'alimentation ou entre d'autres éléments devra être effectuée conformément au diagramme de câblage de l'unité.
- La valeur et le modèle du fusible utilisé doivent être conformes à l'impression de l'écran du contrôleur correspondant ou à la réduction mâle femelle de protection.
- La pression statique externe à l'endroit du test du CA est de 0MPa.



# MANUALE PER L'USO



Grazie per aver  
scelto il nostro  
condizionatore d'aria

Prima di avviare il climatizzatore, leggere con  
attenzione le istruzioni per l'uso e conservarle  
per future consultazioni.

## ● Funzioni

### Introduzione

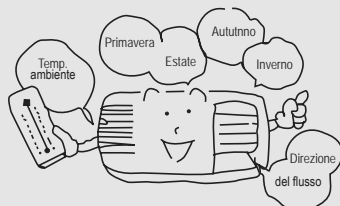

I climatizzatori da finestra possono controllare la temperatura ambiente e deumidificare l'aria. Sono pratici per il lavoro, lo studio e la vita. Possono essere largamente usati nelle dimore, in negozio, albergo, ufficio, libreria, laboratorio ecc.

### Raffreddamento d'estate

Nelle estati calde, il climatizzatore può raffreddare l'aria dell'ambiente trasferendo il calore all'esterno.



### Deumidificazione in clima piovoso o umido

Senza ridurre la temperatura ambiente, il climatizzatore può deumidificare l'aria e renderla più secca e gradevole.

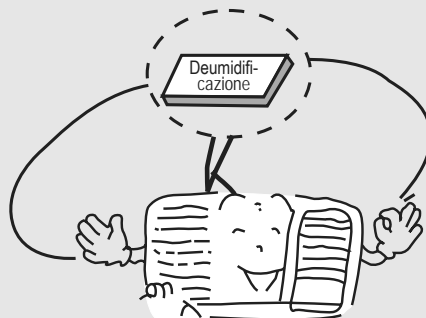

### Riscaldamento in inverno

Negli inverni freddi, il climatizzatore può estrarre l'aria fredda dall'ambiente, che viene riscaldato solo se l'unità è dotata della funzione RISCALDAMENTO.

### Ricambio d'aria fresca

Lasciare aperta una porta-finestra per consentire il ricambio dell'aria.



## ● Pannello di telecomando

### Nota

Se il telecomando è stato perso, aprire il pannello di controllo ed operare manualmente.

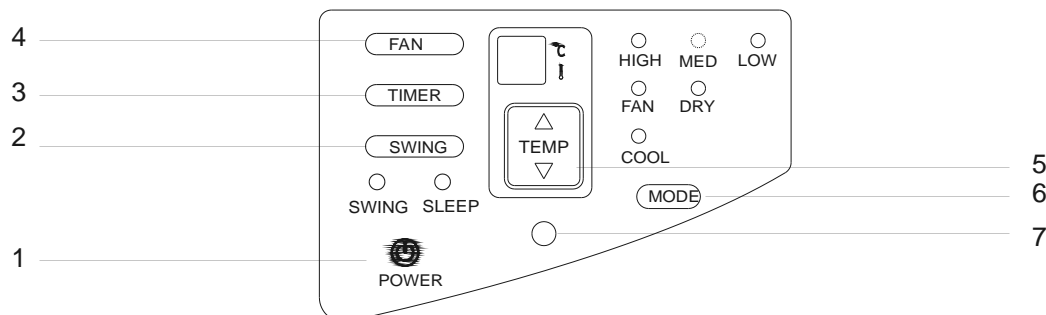

**1** PULSANTE DI FUNZIONAMENTO ON/OFF  
Questo pulsante accende e spegne il condizionatore ON ed OFF.

**2** PULSANTE OSCILLAZIONE  
Premere il tasto "OSCILLAZIONE" (per i modelli dotati della funzione di oscillazione) per attivare la funzione di oscillazione dei deflettori. Per arrestare l'oscillazione, premere di nuovo il tasto "OSCILLAZIONE". Premendo il tasto "OSCILLAZIONE" per 2 secondi si attiverà la modalità NOTTURNA in grado di ridurre il rumore assicurando un sonno confortevole.

**3** PULSANTE TIMER  
Premere il pulsante "TIMER" per attivare la funzione "Avvio stop/automatico" del timer. I programmi di avvio/stop automatico possono essere impostati in base al formato 0~12 ore. Ogni pressione del pulsante "TIMER" aumenterà l'ora selezionata con un incrementodi 1 ora.

**4** PULSANTE DI VELOCITÀ DEL VENTILATORE  
Premere il tasto VENTILAZIONE per attivare l'impostazione della velocità desiderata (BASSA/MEDIA/ALTA)

**5** PULSANTE TEMP  
Premere il tasto ▲ per aumentare la temperatura impostata di funzionamento dell'unità e premere il tasto ▼ per diminuire la temperatura impostata di funzionamento dell'unità. Il campo di regolazione della temperatura va da 16 a 30°C.

**6** PULSANTE DI CAMBIO MODALITÀ  
Premere il tasto "MODALITÀ" per selezionare la modalità di funzionamento appropriata. Per i modelli Raffreddamento e Calore, le modalità selezionabili sono AUTOMATICO, RISCALDAMENTO, RAFFREDDAMENTO, VENTILAZIONE e DEUMIDIFICAZIONE. Per i modelli solo Raffreddamento, selezionare una modalità operativa tra RAFFREDDAMENTO, VENTILAZIONE e DEUMIDIFICAZIONE. Quando si utilizza la modalità DEUMIDIFICAZIONE e AUTOMATICO, non è possibile selezionare la velocità del ventilatore. Il motore del ventilatore funziona a BASSA velocità in modalità DEUMIDIFICAZIONE e a velocità MEDIA in modalità AUTOMATICO.

**7** RICETTORE DEL SEGNALE

### LEVA DI VENTILAZIONE

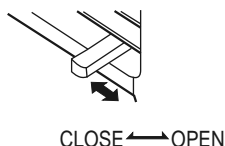

Quando il cursore si trova in:  
Posizione "OPEN", l'apertura di ventilazione si apre per consentire che l'aria, fumo o odori siano espulsi dalla stanza.

Quando il cursore si trova in:  
Posizione "CLOSE", l'apertura di ventilazione è chiusa e l'aria condizionata circola all'interno della stanza.

Leva di Ventilazione

## ● Funzionamento del telecomando wireless

### Nomi e funzioni del telecomando wireless

Nota: Assicurare che non vi siano ostacoli tra il ricevitore ed il telecomando; non lasciar cadere o gettare il telecomando; evitare il contatto del telecomando con qualsiasi liquido né posare il telecomando direttamente sotto i raggi del sole o vicino ad una fonte di calore.

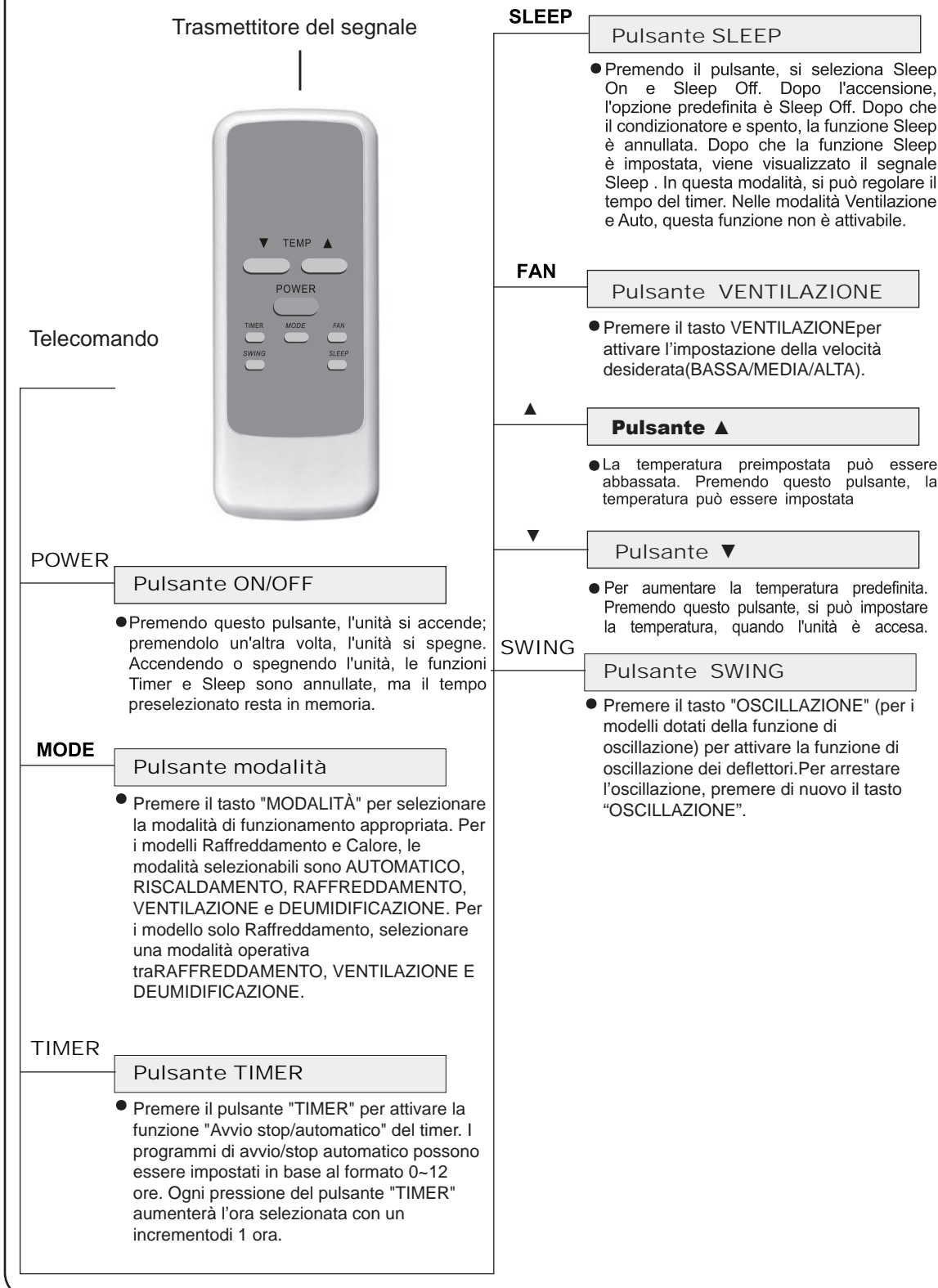



## ● Funzionamento del telecomando wireless

### Guida per l'uso - Funzionamento generale

1. Dopo l'accensione, premere il pulsante ON/OFF, l'unità comincia a funzionare. (Nota: Quando il condizionatore si spegne, il deflettore della feritoria si chiude automaticamente.)
2. Premere il pulsante MODE, selezionare la modalità di funzionamento desiderata
3. Premere il pulsante +o - per impostare la temperatura desiderata.
4. Premendo il pulsante FAN per impostare la velocità del ventilatore
5. Premere il pulsante SWING, per selezionare l'oscillazione.

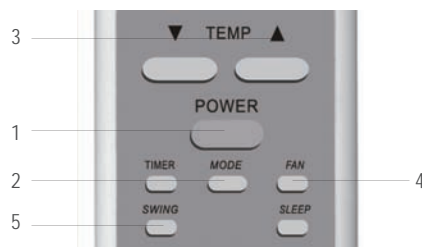

### Guida per l'uso - Funzionamento facoltativo

1. Premere il pulsante SLEEP per impostare il riposo.
2. Premere il pulsante TIMER, per impostare il timer on o timer off.

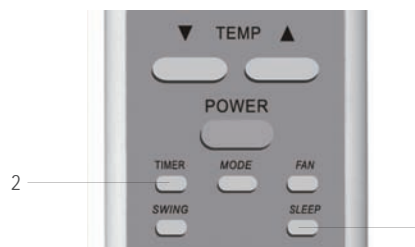

### Sostituzione delle batterie e segnali

1. Premere leggermente su , in direzione della freccia per spingere il coperchio posteriore del telecomando elettronico. (Come illustrato in figura).
2. Estrarre le batterie usate. (Come illustrato in figura)
3. Inserire due batterie nuove AAA1,5V secche, facendo attenzione alla polarità. (Come illustrato in figura).
4. Rimontare il coperchio del telecomando wireless. (Come illustrato in figura).

#### ★NOTA:

- Nel sostituire le batterie, non usare batterie usate o batterie differenti, diversamente possono verificarsi anomalie di funzionamento del telecomando.
- Se il telecomando non deve essere usato per un periodo prolungato, è opportuno estrarle, per evitare che il liquido che ne può uscire danneggi il telecomando.
- Il telecomando fa usato alla distanza idonea dal condizionatore.
- Deve essere posto a un metro di distanza o più dall'apparecchio TV o dall'impianto stereo.
- Se il telecomando non funziona normalmente, estrarre le batterie reinserirle dopo 30s, e se non funziona ancora, sostituirle.

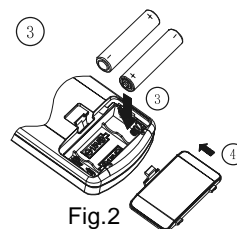
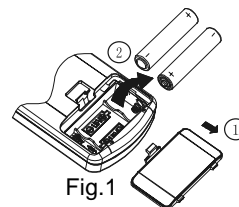

Schema di sostituzione delle batterie

## ● Condizioni di funzionamento

\* Il climatizzatore deve essere messo in funzione correttamente come segue:

### Modalità operativa di raffreddamento

La temperatura esterna deve variare da 18 a 43°C, diversamente il climatizzatore può guastarsi.  
L'umidità della stanza deve essere inferiore a 90%, diversamente il climatizzatore può condensare superficialmente ed anche gocciolare dopo il funzionamento prolungato. Questo può avvenire normalmente.

### Requisiti d'alimentazione elettrica



\* Le parti elettriche saranno danneggiati se la tensione elettrica è troppo alta. Se la tensione elettrica è troppo bassa, il compressore vibra violentemente tanto da danneggiare il sistema refrigerante e mettere fuori servizio il compressore e le parti elettriche.

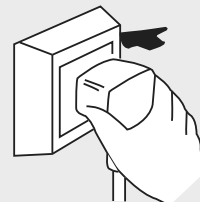

La presa di terra deve essere collegata.  
\* Deve essere utilizzata una presa speciale. Inoltre, la presa ed i cavi devono soddisfare i requisiti vigenti per gli impianti elettrici. Il metodo di messa a terra deve essere affidabile.  
\* Negli impianti con i circuiti elettrici, deve esserci la protezione contro le perdite di corrente di capacità sufficiente ed un interruttore in aria di dimensioni idonee.



**Cavo di messa a terra.** Per assicurare una buona messa a terra, non collegare il cavo di messa a terra alle parti seguenti:

Tubi per l'acqua

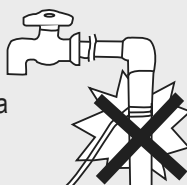

## ● Installazione

### Precauzioni di installazione:

Il climatizzatore da finestra è di alto valore e la sua installazione impropria può causare notevoli danni! L'installazione deve essere eseguita da un tecnico esperto e non da soli.

Diversamente, respingiamo ogni responsabilità in caso di guasto.



### Ubicazione:

- L'acqua di condensa deve essere drenata in maniera appropriata.
- Installare il climatizzatore a una certa distanza da televisori o radio ecc., per evitare disturbi al video o all'audio.
- In zone di alta concentrazione salina, in luoghi prossimi a sorgenti termali o in presenza di emissioni di gas solforici, o in zone altamente inquinate, contattare il distributore prima della messa in opera.
- Evitare luoghi in cui possono esserci perdite di gas infiammabile.
- La minima distanza tra il dispositivo ed il materiale combustibile deve essere di 50 mm.
- Evitare le sorgenti di calore e l'esposizione diretta al sole.
- Evitare luoghi di facile accesso per i bambini.
- Nei climatizzatori con telecomando, l'installazione in presenza di campi elettromagnetici può creare disturbi ed è opportuno consultare il distributore in anticipo per evitare anomalie di funzionamento.

### Come installare il climatizzatore:

- Scegliere una posizione in cui non vi siano ostacoli attorno al climatizzatore.
- Preparare l'alloggiamento per l'installazione di dimensioni leggermente superiori a quelle dell'unità.
- Scegliere lo spazio secondo il diagramma seguente.

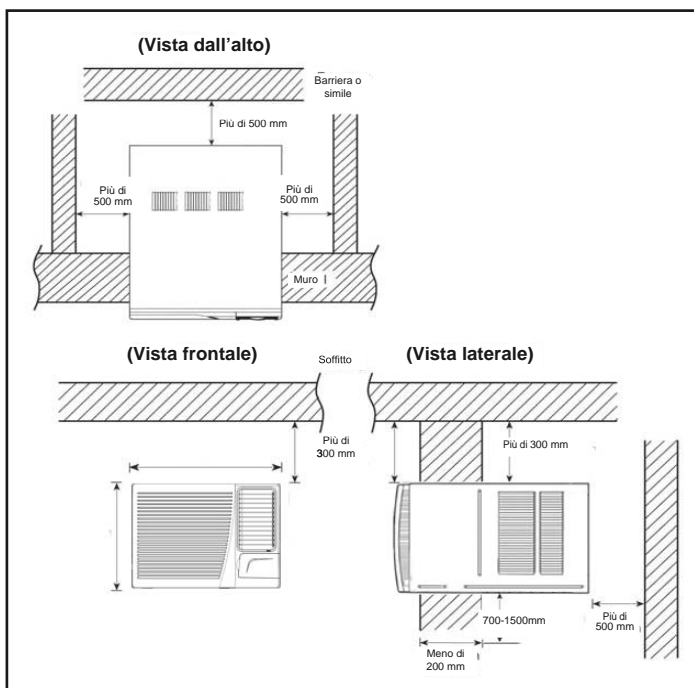

### 50Hz:

Capacità di raffreddamento	A	B
9K	600	380
12K	660	428

### 60Hz:

Capacità di raffreddamento	A	B
9K -12K	600	380
18K -24K	660	428

## Procedura d'installazione:

- 1) Rimuovere l'etichetta dal pannello frontale
- 2) Inserire l'unità nell'alloggiamento praticato sulla parete.
  - L'unità deve essere installata in pendenza verso la parte posteriore per evitare maggiori rumore e vibrazioni. (Inclinare da 6 a 10 mm.) (Illustrato sulla figura di destra)
  - L'unità deve essere installata in un alloggiamento stabile abbastanza da evitare rumore e vibrazioni.
- 3) Riempire le intercapedini con spugna o gommapiuma.

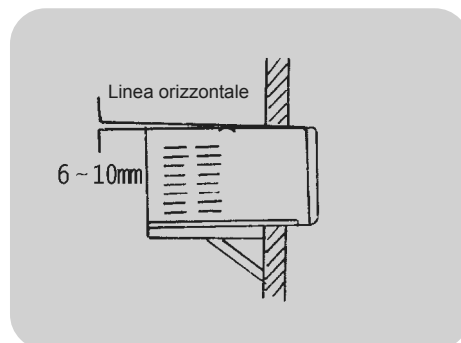

## Assistenza nell'installazione:

- Fare uso di supporto d'acciaio  
L'unità deve essere installata in un alloggiamento stabile abbastanza da sostenere il climatizzatore. Diversamente, va montato un supporto d'acciaio all'esterno.  
Il supporto d'acciaio fa installato sulla parete esterna (come illustrato nella figura di destra).
- Usare un parasole  
Il climatizzatore deve essere coperto per evitare l'introduzione di qualsiasi oggetto e l'esposizione diretta al sole. Se questo non è provvisto di coperchio, contattare il distributore per il montaggio del parasole. Installando il parasole, evitare che questo impedisca l'ingresso dell'aria dalla griglia laterale.

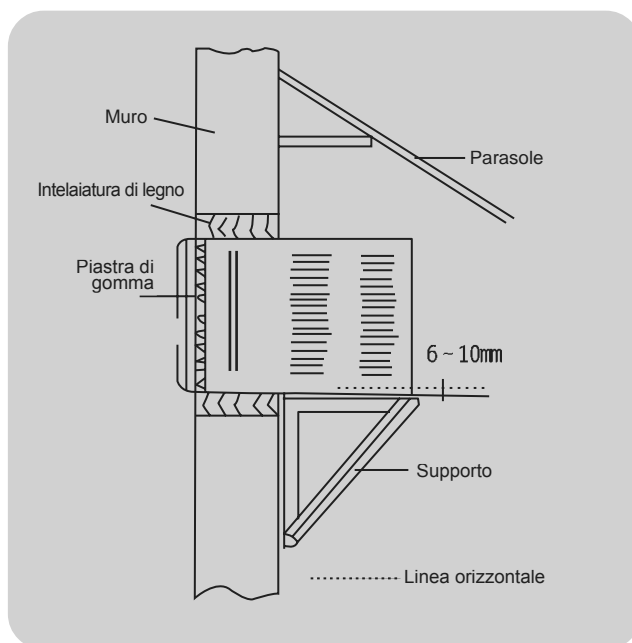

## Drenaggio dell'acqua:

Per ottenere la massima efficienza di raffreddamento, il climatizzatore spruzza l'acqua di condensa sulla serpentina del condensatore.

Se lo spruzzo è fastidioso, si può usare il drenaggio esterno seguendo la seguente procedura, che può tuttavia causare una leggera perdita di prestazioni.

1. Estrarre lo chassis dalla cassa.
2. Estrarre il tappo di gomma dalla piastra di base.
3. Montare la bacinella di drenaggio sull'angolo della cassa, usando 2 viti.
4. Collegare il tubo di drenaggio all'uscita della bacinella di drenaggio.
5. Inserire il chassis al suo posto nella cassa.

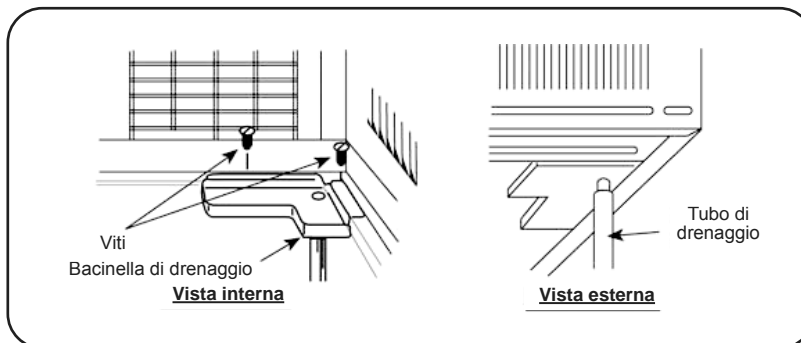

### Nota :

- Il tubo di drenaggio può essere acquistato localmente per soddisfare le esigenze particolari.

## ● Note per l'installazione

### Rimozione

Prima della rimozione del climatizzatore, contattare il distributore locale.

La rimozione deve essere eseguita sotto le direttive di un tecnico professionista. Le spese di rimozione sono a pagamento.

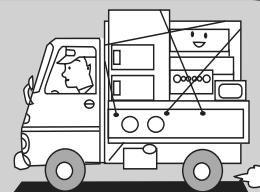

### Rumore

- L'unità deve essere installata in un alloggiamento stabile abbastanza da evitare rumore e vibrazioni.
- Non mettere alcun ostacolo davanti all'uscita dell'aria dell'unità esterna, per evitare l'aumento del rumore.
- Assicurare che il flusso d'aria o il rumore non disturbino i vicini.
- Contattare immediatamente il distributore se si ode un rumore insolito durante il funzionamento.
- Usare il supporto di sicurezza.

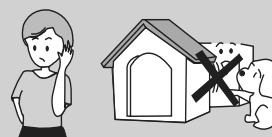

### Impianto elettrico

- Deve esserci il collegamento a terra.
- Va usato un circuito separato. Non deve essere usata una presa mobile, per evitare che il contatto provochi surriscaldamento del cavo.
- Non tirare il cavo elettrico.
- Negli impianti elettrici, deve esserci la protezione contro le perdite di corrente da 30 mA.
- Nel circuito deve essere installato un interruttore in aria (ruttore termo-magnetico) della capacità di 10A(09-12K), 16A(18K), 25A(24K)
- La sezione dei conduttori fissi deve essere superiore a 1,5 mm<sup>2</sup>. (09-12-18K) 2,5mm<sup>2</sup>(24K)
- Se il cavo d'alimentazione elettrica è danneggiato, deve essere sostituito dalla casa produttrice o da un agente autorizzato al servizio oppure da persona analogamente qualificata per evitare pericoli.
- L'apparecchio deve essere collocato in modo che la spina sia accessibile.
- Il condizionatore deve essere installato in osservanza delle norme nazionali per i collegamenti elettrici.



## ● IDENTIFICAZIONE DELLE PARTI

*La vista del pannello è per solo riferimento, l'unità reale può essere diversa*

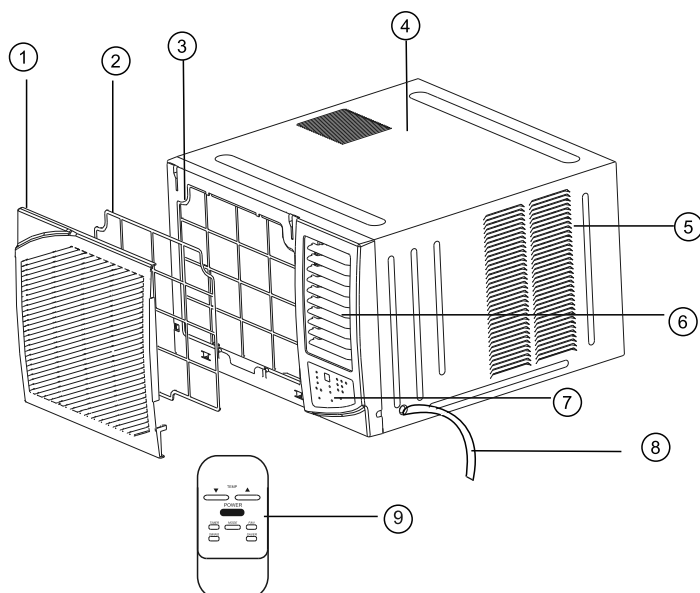

1. Pannello anteriore
2. Filtro dell'aria
3. Cornice
4. Unità
5. Griglia di ingresso aria (lato esterno)
6. Griglia di uscita aria
7. Tastierino elettronico di controllo
8. Cavo di alimentazione
9. Telecomando

## Regolazione della direzione dell'aria

### Direzione verticale del flusso d'aria

(Regolazione della direzione in su ed in giù).

La feritoia di uscita del flusso d'aria è comandata posizionando le alette verso l'alto, il basso o direttamente.

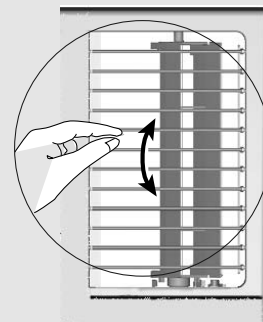

## ● Suggerimenti per il corretto funzionamento

Funzionamento in comfort ed economia

### **Non raffreddare eccessivamente la temperatura dell'ambiente.**

Non giova alla salute ed è causa di dispendio di energia.

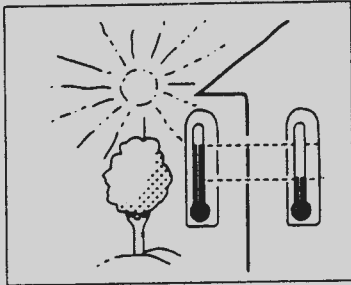

### **Tenere chiuse tende e tapparelle.**

Non lasciar entrare la luce diretta del sole durante il funzionamento del climatizzatore.

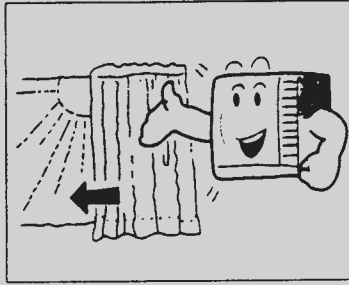

### **Tenere la temperatura ambiente uniforme**

Regolare il flusso d'aria orizzontale e verticale in modo da assicurare una temperatura uniforme della stanza. L'aria non può essere diretta in direzione dell'ingresso dell'aria.

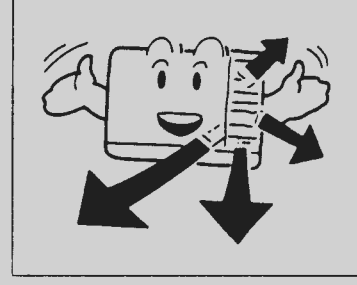

### **Assicurare che le porte e le finestre siano ben chiuse.**

Evitare per quanto possibile l'apertura di porte e finestre per conservare l'aria condizionata nell'ambiente.

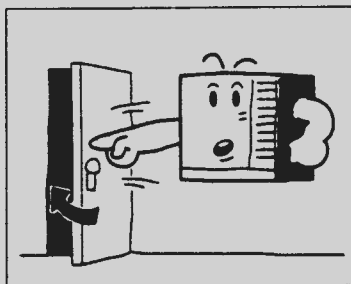

### **Pulire regolarmente il filtro dell'aria.**

L'intasamento del filtro riduce gli effetti della deumidificazione.

Pulire il filtro almeno una volta ogni due settimane.

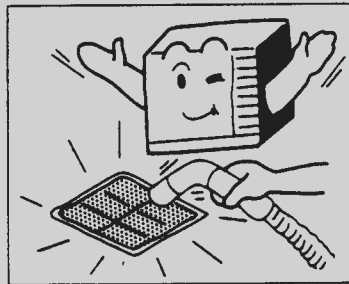

### **Ventilare occasionalmente la stanza.**

Dato che le finestre sono tenute chiuse, di tanto in tanto è consigliabile aprirle per ventilazione.

All'avvio dell'unità, tende e finestre devono restare chiuse per prevenire perdite di riscaldamento/raffreddamento.

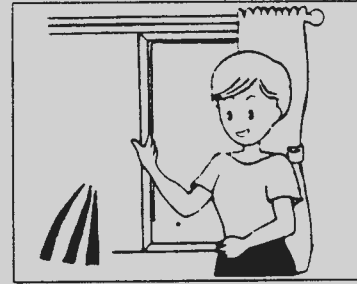

## ● Attenzione!

- Non tirare il cavo d'alimentazione elettrica.
- Danni al cavo possono provocare pericolose scosse elettriche.
- Non usare il climatizzatore per scopi diversi dal raffreddamento della stanza.
- Non usare il climatizzatore per scopi diversi quali asciugare indumenti, conservare alimenti, coltivare vegetali.
- Non ostruire le feritoie di entrata ed uscita dell'aria. Questo causa la riduzione delle prestazioni ed un funzionamento irregolare.
- Non inserire nelle feritoie bacchette o altri oggetti, perché è pericoloso toccare i componenti elettrici del climatizzatore.

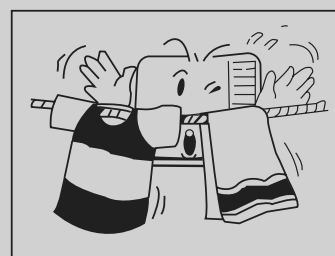
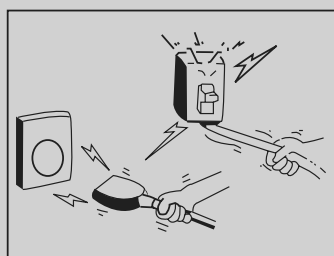

Scegliere le impostazioni appropriate di temperatura.  
Fare attenzione nel regolare la temperatura secondo le condizioni.  
Tenere una temperatura adatta, in ambienti in cui si trovano bambini o anziani o malati.

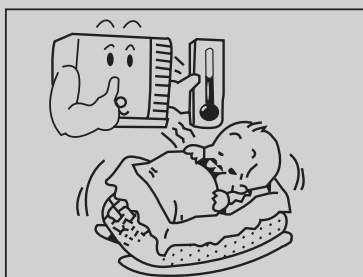

Non utilizzare fonti di calore in prossimità del climatizzatore. Le parti in plastica del climatizzatore fondono se esposte ad eccessivo calore.

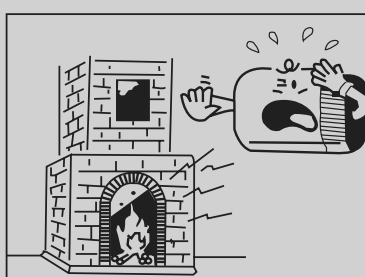

Evitare di esporsi al flusso diretto d'aria per lunghi periodi.  
Ciò non è raccomandabile per motivi di salute.

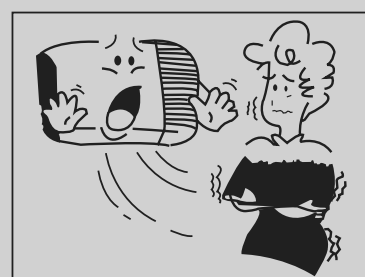

Attendere sempre almeno 3 minuti prima di riaccendere il climatizzatore dopo averlo spento durante il funzionamento in raffreddamento.  
L'elettrodomestico non deve essere usato da bambini senza supervisione di adulti.





## ● Cura e manutenzione

Spegnere sempre il climatizzatore e l'alimentazione elettrica prima di eseguire pulizie, per motivi di sicurezza.

### Pulizia dell'unità

1. Spegnere l'alimentazione elettrica prima delle pulizie.

Estrarre la spina solo dopo che il climatizzatore si è fermato del tutto.

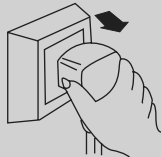

2. Per pulire la cassa, usare un panno asciutto e morbido.

Se la cassa è molto sporca, immergere il panno in acqua calda fino a 40 gradi, spremere ed usarlo per ripulire lo sporco.



Spremere il panno a mano prima di pulire il condizionatore.

3. Per la pulizia non usare gas, benzene, solventi, sapone da bucato, solventi chimici, ecc.



4. Non spruzzare acqua direttamente sull'unità interna, in cui il microcomputer ed il circuito stampato non devono essere a contatto con acqua.



Si possono verificare guasti.

- \* Controllare il cavo di messa a terra.

È rotto o usurato?

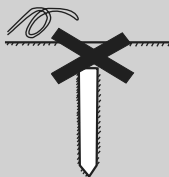

### Filtro dell'aria

Il filtro dell'aria che si trova dietro la griglia dell'aria deve essere lavato almeno ogni due settimane o appena ve ne è bisogno.

Come pulire il filtro dell'aria.

1. Per togliere la griglia di ingresso dell'aria, afferrare la linguetta del filtro e tirare per estrarre.

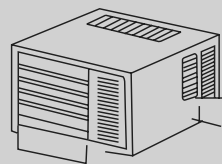

2. Pulire il filtro con l'aspirapolvere per eliminare la polvere.

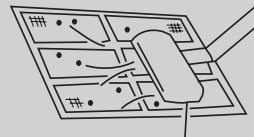

Aspirapolvere

3. Sciacquare il filtro, con il lato più pulito verso l'alto, facendo scorrere l'acqua per pulire la polvere e lo sporco accumulati.



4. Se il filtro è molto sporco, diluire nell'acqua un blando detergente per usi domestici.



Lasciare asciugare completamente il filtro prima di reinstallarlo.  
Se necessario, chiedere al personale tecnico di eseguire la pulizia.





- \* Verificare se le feritoie di ingresso o d'uscita dell'aria sono ostruite.

Le ostruzioni provocano una bassa efficienza.

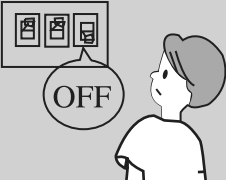

## ● Guida per la riparazione dei guasti

Controllare i seguenti aspetti prima di chiamare il Servizio d'Assistenza per riparazioni, risparmiando così tempo e denaro.

Guasti	Risoluzione dei problemi
<p>Il climatizzatore non funziona.</p> 	<ul style="list-style-type: none"> <li>* Si è verificata un'interruzione dell'alimentazione?</li> <li>* La spina è disinserita?</li> <li>* L'interruttore principale o il fusibile sono in posizione OFF?</li> </ul>
<p>L'efficienza di raffreddamento non è sufficiente.</p> 	<ul style="list-style-type: none"> <li>* La feritoia d'ingresso o d'uscita è ostruita?</li> <li>* Vi è una fonte di calore nella stanza?</li> <li>* I filtri sono molto sporchi?</li> <li>* La velocità del ventilatore interno è impostata su LOW?</li> <li>* L'ambiente poteva essere molto caldo all'avvio, raffreddare l'ambiente ed avviare dopo poco.</li> </ul>
<p>Emette aria appannata.</p> 	<ul style="list-style-type: none"> <li>* In modalità di raffreddamento, talvolta si forma dell'aria appannata all'uscita del climatizzatore, perché l'umidità della stanza viene raffreddata rapidamente.</li> <li>* Il funzionamento è normale anche se si avverte dell'odore, dovuto all'emissione di aria mescolata a odori di mobili e fumo.</li> </ul>
<p>Il funzionamento del climatizzatore è rumoroso.</p> 	<ul style="list-style-type: none"> <li>* Se il rumore è simile a quello dell'acqua corrente: Si tratta del flusso di freon all'interno del condizionatore.</li> <li>* Se il rumore è simile a quello della doccia: Si tratta del rumore dell'acqua deumidificata che viene trattata all'interno del condizionatore.</li> </ul>
<p>Sembra che la condensa fuoriesca dal climatizzatore.</p>	<ul style="list-style-type: none"> <li>* Il climatizzatore non funziona per circa 3 minuti dopo il riavvio.</li> </ul>
<p>Il climatizzatore non funziona per circa 3 minuti dopo il riavvio.</p>	<ul style="list-style-type: none"> <li>* Questo avviene per proteggere il meccanismo.</li> <li>* Attendere circa tre minuti ed il funzionamento riprende.</li> </ul>

---

**Arrestare immediatamente il funzionamento, estrarre la spina elettrica e contattare il distributore in presenza di una delle situazioni seguenti:**

- \* Il funzionamento inizia o termina in modo anormale.
- \* Il fusibile o l'interruttore interrompono spesso;  
Dell'acqua è stata spruzzata negligenemente all'interno del climatizzatore.
- \* Le linee elettriche sono calde o l'isolamento si crepa;
- \* Altre situazioni anomale.



## ● Varie

- Il collegamento tra la presa di rete ed il cavo d'alimentazione o tra altri elementi fra loro devono avvenire secondo gli schemi elettrici dell'unità.
- Il modello ed il valore nominale del fusibile devono essere compatibili con lo schema del dispositivo corrispondente.
- La pressione statica esterna sul posto di prova AC è 0 MPa.



# MANUAL DE OPERACIONES



Gracias por comprar  
un acondicionador de  
aire

Antes de usar el acondicionador de  
aire, sírvase leer estas instrucciones de  
funcionamiento con cuidado y guárdelas para  
referencia futura.

## ● Función

### Introducción

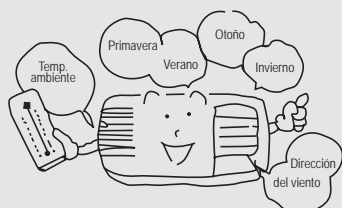

Los acondicionadores de aire de tipo ventana pueden regular la temperatura ambiente y secar el ambiente. Es conveniente para su trabajo, estudio y vida. Se puede usar ampliamente en recintos residenciales, negocios, hoteles, oficinas, bibliotecas y laboratorios, así como en muchos otros sitios.

### Refrigeración durante el verano

Durante el verano, el acondicionador de aire puede enfriar el ambiente mediante la extracción por transferencia del aire ambiente caliente.



### Deshumectación durante la temporada de lluvias o húmedas

Sin reducir la temp. ambiente, el acondicionador de aire puede deshumectar el ambiente y hacerlo más seco y confortable.

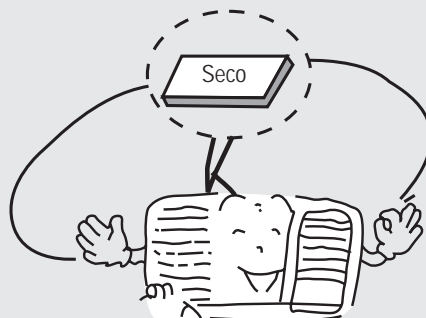

### Calefacción en invierno

Durante el invierno, el acondicionador de aire puede descargar el aire frío de la habitación y ésta se calentará. Sólo cuando las unidades cuentan con la función de CALEFACCIÓN.

### Intercambio de aire fresco

Lasciare aperta una porta-finestra per consentire il ricambio dell'aria.



## ● Panel de control remoto

Nota:

En caso de extraviar el control remoto, abra el panel de control y opere manualmente.

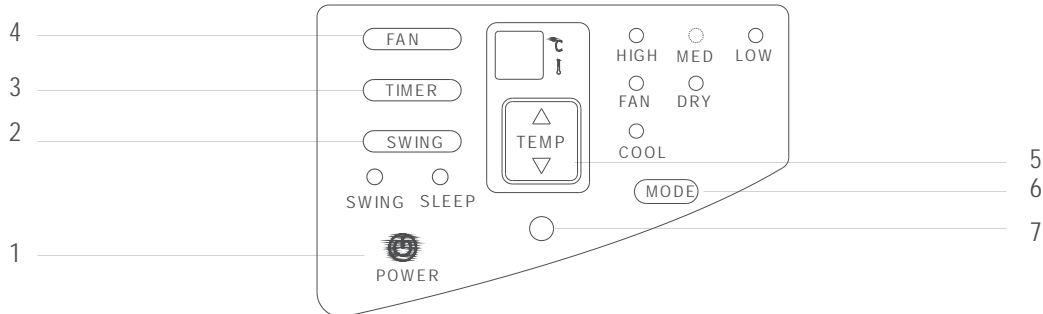

**1** PULSANTE DI FUNZIONAMENTO ON/OFF  
Questo pulsante accende e spegne il condizionatore ON ed OFF.

**2** BOTÓN DE ENCENDIDO/APAGADO  
Pulse la tecla "SWING" (Sólo para los modelos con función de oscilación) para activar la función de oscilación de aire. Para desactivar la función de oscilación de aire, pulse nuevamente la tecla "SWING".  
Al pulsar la tecla "SWING" durante 2 segundos, se activará el modo SLEEP, que reduce el nivel de ruido creando un agradable ambiente para dormir.

**3** BOTÓN DE TEMPORIZADOR  
Pulse el botón "TIMER" para activar la función de encendido/apagado automático del temporizador. Se puede fijar programas de encendido /apagado de 0 a 12 horas.  
Cada pulsación del botón "TIMER" aumentará el tiempo seleccionado en 1 hora.

**4** BOTÓN DE VELOCIDAD DEL SOPLADOR  
Presione el botón para seleccionar las velocidades Baja, Media y Alta.

**5** BOTÓN DE TEMPERATURA  
Presione la tecla ▲ para aumentar el ajuste de la temperatura (de operación) de la unidad y presione la tecla ▼ para disminuir el ajuste de la temperatura (de operación) de la unidad.  
El rango del ajuste de temperaturas es desde 16° hasta 31°C.

**6** BOTÓN DE MODOS  
Pulse la tecla "MODE" para seleccionar el modo de operación apropiado. Para los modelos de Frío y Calor, la selección de modo alternará entre AUTO (Automático), HEATING (Calor), COOLING (Frío), FAN (Ventilador) y DRY (Secado). Para los modelos de Frío únicamente, seleccione el modo de operación de COOLING, FAN y DRY.  
Al usar el modo DRY y AUTO, no se puede seleccionar la velocidad de ventilador. El motor del ventilador funciona en velocidad LOW en modo DRY; y en velocidad MED en modo AUTO.  
**7** SIGNAL RECEIVER

### PALANCA DE VENTILACIÓN

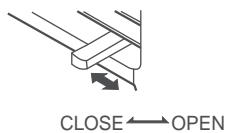

Palanca de Ventilación

Cuando el control deslizante se encuentre en:

la posición "ABIERTO", la portezuela de ventilación se abre para permitir el flujo de aire, el humo u olores son extraídos de la habitación.

Cuando el control deslizante se encuentre en:

la posición "CERRADA", la portezuela de ventilación se cierra y el aire circula dentro de la habitación refrigerada.

## ● Uso del control remoto inalámbrico

### Nombres y funciones del control remoto inalámbrico

**Nota: Asegúrese de que no haya obstrucciones entre el receptor de señales y el control remoto; No deje caer ni arroje el control remoto; No deje caer líquido en el control remoto ni lo exponga a la luz solar directa o a una fuente de calor.**

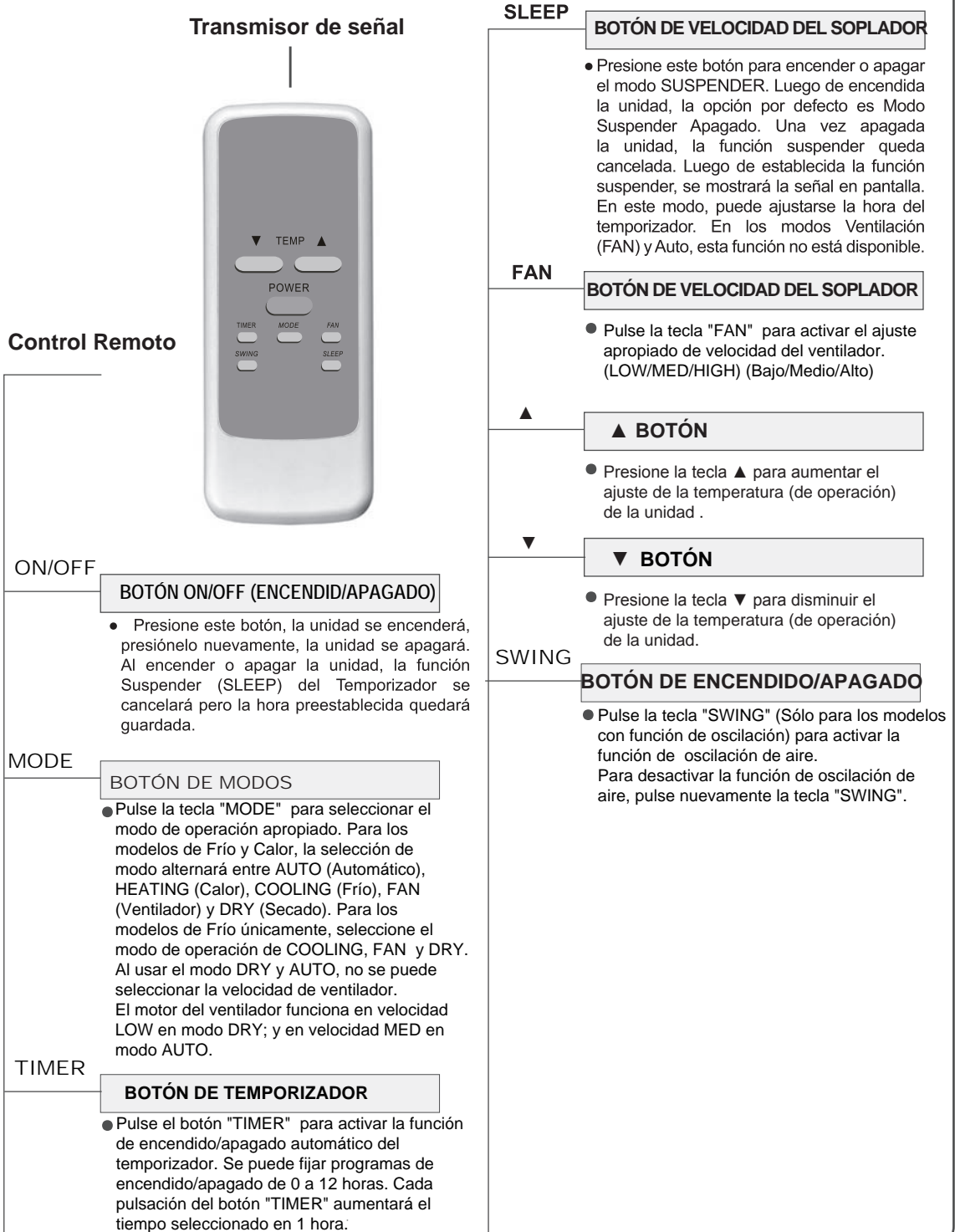



## ● Uso del control remoto inalámbrico

### Guía de uso- uso general

1. Luego de conectar la unidad, presione el botón ON/OFF (ENCENDIDO/ APAGADO), la unidad comenzará a funcionar. (Nota: Al desconectar la unidad, la aleta de la unidad principal se cerrará automáticamente)
2. Presione el botón MODE (MODO), seleccione el modo de funcionamiento deseado o presione COOL (FRÍO) o HEAT(CALOR) para ingresar directamente a la operación correspondiente.
3. Presione el botón + o - para establecer la temperatura deseada. (No es necesario ajustar la temperatura en modo AUTO).
4. Presione el botón FAN (ventilación), establezca la velocidad de ventilación AUTO, LOW (BAJA), MID (MEDIA) y HIGH (ALTA).
5. Presione el botón SWING para seleccionar la oscilación.

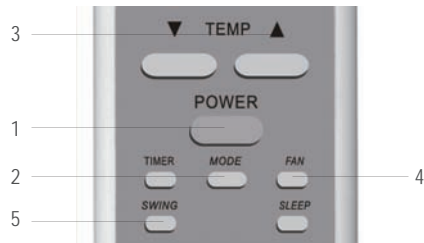

### Funcionamiento de emergencia

1. Presione el botón SLEEP para ajustar el modo suspendido.
2. Presionando los botones TIMER puede encender o apagar el temporizador programado.



### Cambio De Pilas Y Advertencias

1. Presione levemente  siguiendo la dirección de la flecha para sacar la tapa del control remoto (Como muestra la figura)
2. Quite las pilas. (Como muestra la figura)
3. Inserte dos pilas AAA de 1,5V nuevas y preste atención a la polaridad. (Como muestra la figura)
4. Coloque la tapa del control remoto. (Como muestra la figura)

#### ★NOTA:

- Al cambiar las pilas, no use pilas viejas o de diferentes tipos, podría afectar el funcionamiento del control remoto.
- Si el control remoto no va a usarse por mucho tiempo, por favor, retire las pilas y no deje que el líquido de las mismas dañe el control.
- La operación debe realizarse en su rango de recepción.
- Debe colocarse a 1 m de la TV o el equipo de música.
- Si el control remoto no funciona normalmente, por favor retire las pilas, después de 30 segundos vuelva a colocarlas, si no funciona por favor cámbielas.

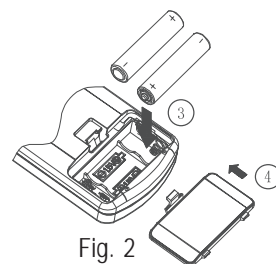
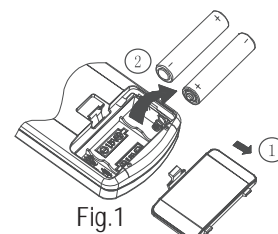

## ● Condiciones de funcionamiento

\* Sirvase operar el acondicionador de aire en buenas condiciones, de acuerdo a lo siguiente:

### Funcionamiento del modo FRÍA

La temperatura exterior debe estar entre 18°C y 43°C, de lo contrario es posible que el acondicionador de aire deje de funcionar.

La humedad ambiente debe ser inferior al 90%.

De lo contrario, es posible que el acondicionador de aire presente condensaciones

en la superficie del acondicionador de aire e incluso presentar goteos de agua luego de que funcione por demasiado tiempo.

Esto puede ser normal.

## Requerimientos de energía



\* Los componentes eléctricos se dañarán si el voltaje es demasiado alto. Si el voltaje es demasiado bajo, el compresor presentará vibraciones violentas y pueden dañar el sistema refrigerante e impedir el funcionamiento del compresor y de los componentes eléctricos.

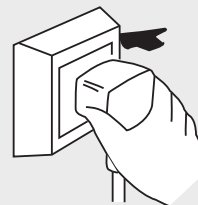

Debe estar conectado a tierra.

\* Se debe usar un conector especial. Además, el conector y el cableado deben cumplir con las regulaciones en este sentido. Asimismo, el método de conexión a tierra debe ser confiable.

\* En circuitos fijos, debe existir un interruptor para protección de fugas con suficiente capacidad y un interruptor de aire con suficiente espacio.



**Cable a tierra.** Para asegurar un conexionado a tierra confiable, no conecte el conductor a tierra en los siguientes sitios:

Caño de agua

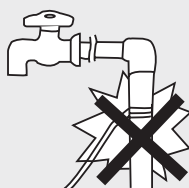

## ● Instalación

### Precauciones de instalación:

Los acondicionadores de aire de ventana son valiosos y la instalación inadecuada puede producir muchos daños. Contrate un técnico profesional para instalar la unidad y no lo instale usted mismo. De lo contrario, no nos haremos responsable por los daños como este.



### Ubicación:

- El agua de condensación se debe drenar adecuadamente.
- Instale el acondicionador del aire lejos de la TV o del radio, etc. para evitar perturbaciones y alteraciones en el video o sonido/voz.
- En áreas costeras o con presencia de salitre o sitios cercanos a fuentes termales y contaminadas con gases sulfúricos, así como en otras ubicaciones especiales, contáctese con el vendedor antes de su uso.
- Evite sitios donde sean posibles las fugas de gas inflamable.
- El espacio mínimo para el artefacto en superficies combustibles es de 50 mm.
- Evite otras fuentes de calor o la luz solar directa.
- Evite lugares que sean de fácil acceso para los niños.
- Para acondicionadores de aire de ventana con control remoto, instálelos en un sitio en donde haya una fuerte perturbación electromagnética, debe contactarse con el vendedor con anterioridad para evitar el malfuncionamiento en el uso.

### Cómo realizar la instalación:

- Elija una ubicación en la que no haya obstáculos que rodeen la unidad.
- Prepare los orificios de instalación ligeramente más grandes que el tamaño de la unidad.
- Elija el espacio de instalación de acuerdo con el siguiente diagrama.

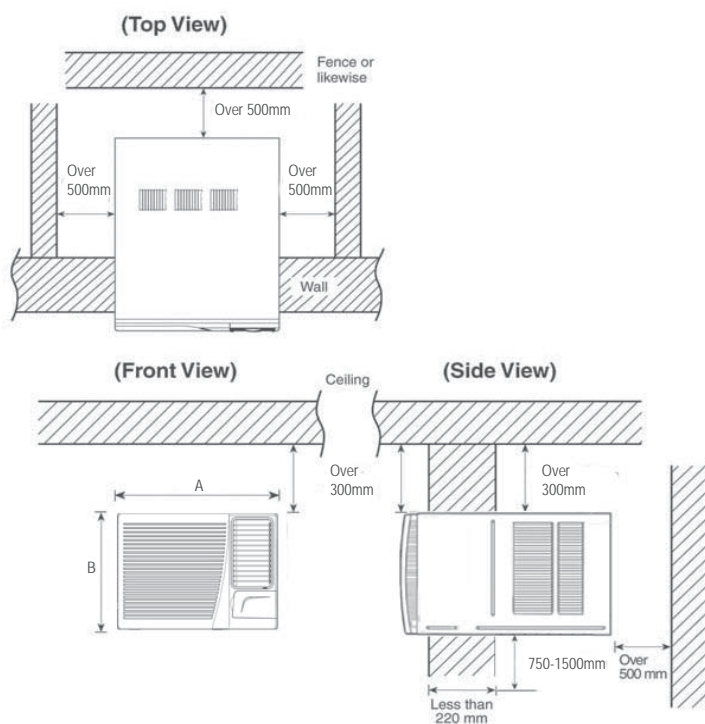

### 50Hz:

Capacidad de refrigeración	A	B
9K	600	380
12K	660	428

### 60Hz:

Capacidad de refrigeración	A	B
9K-12K	600	380
18K-24K	660	428

## Procedimiento de instalación:

- 1) Quite la etiqueta del panel delantero.
- 2) Coloque la unidad dentro del orificio de instalación.
  - Cuando instale la unidad, debe tener una inclinación sobre la parte posterior para evitar que aumente el ruido o la vibración. (Inclinación entre 6-10 mm.) (Se muestra en la figura derecha).
  - El sitio de instalación debe ser lo suficientemente sólido como para evitar el aumento de las vibraciones o los ruidos.
- 3) Rellene las uniones en el gabinete con espuma o esponja.

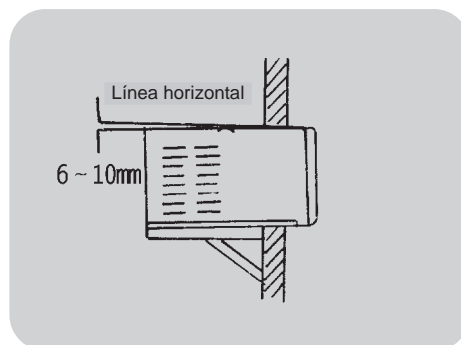

## Asistencia de instalación:

- Use un soporte de hierro  
El orificio de instalación debe ser sólido como para soportar al acondicionador de aire. De lo contrario, el soporte de hierro debe estar afuera. Los soportes de hierro se deben fijar en el edificio (Se muestra en la figura de la derecha).
- Use una placa parasol  
Se debe evitar el ingreso de objetos en el acondicionador de aire así como el contacto directo de la luz solar. En caso de que no exista una cubierta, debe contactar al vendedor para que instale una placa parasol. Al instalar la placa mencionada, no permita que obstruya la entrada de aire de la rejilla lateral.

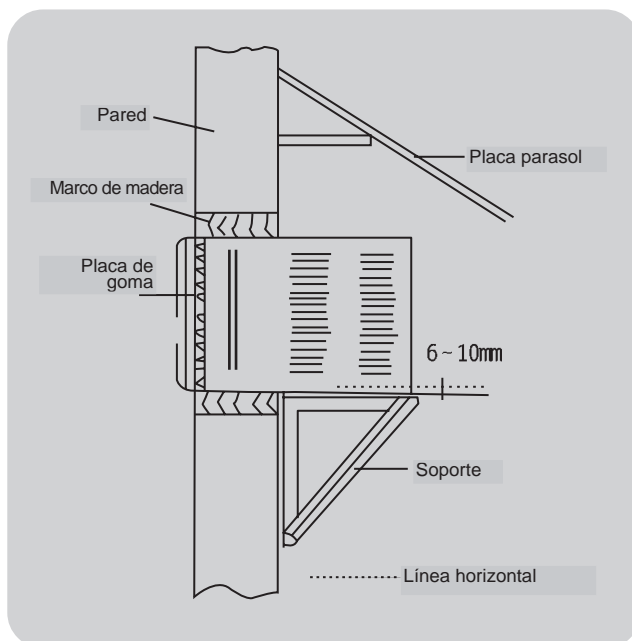

## Drenaje de agua:

Para obtener la máxima eficiencia de refrigeración, el acondicionador de aire está diseñado para derramar la condensación de agua sobre el serpentín condensador.

Si el sonido producido lo perturba, puede colocar un drenaje exterior empleando el siguiente procedimiento que puede producir una pequeña pérdida de prestación.

1. Deslice la carcasa del gabinete.
2. Quite el tapón de goma de la placa base.
3. Instale la bandeja de drenaje en la esquina del gabinete con dos tornillos.
4. Conecte la manguera de drenaje a la salida ubicada en la parte inferior de la bandeja de drenaje.
5. Coloque la carcasa nuevamente en el sitio original del gabinete.

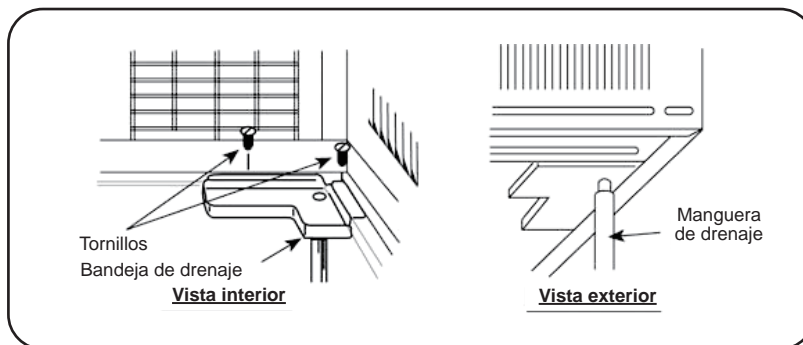

### Nota:

- La manguera o los tubos de drenaje se pueden comprar en forma local a fin de satisfacer sus necesidades particulares.

## ● Note per l'installazione

### Quitar

Antes de quitar el acondicionador de aire a otro sitio, debe contactar primero al vendedor. Esta tarea debe ser efectuada bajo la dirección de un técnico profesional. Esta actividad tiene un cargo que se debe abonar.

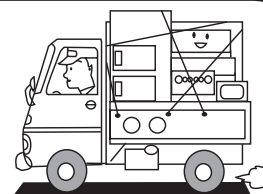

### Ruido

- Instálelo en un sitio que sea lo suficientemente firme para evitar el aumento del ruido y la vibración.
- No coloque nada delante de la salida de la unidad exterior para evitar el aumento del ruido.
- Asegúrese de que el aire caliente y el ruido no perturben a los vecinos.
- Contáctese con el vendedor tan pronto aparezca un ruido extraño durante el funcionamiento.
- Sírvase usar el soporte de seguridad.



### Cableado eléctrico

- Debe estar conectado a tierra.
- Se debe usar un circuito exclusivo. No obstante, no se puede usar un enchufe ya que puede producirse un contacto deficiente y producir sobre calentamiento o incendios.
- No tire demasiado del cable de alimentación.
- En un circuito fijo, debe existir un interruptor de protección contra fugas de electricidad. La corriente de fuga es inferior a 30mA.
- Se debe instalar un interruptor de aire (interruptor termo magnético) en el circuito y la capacidad debe ser de 10A para 9K y 12K, 16A para 18K, 25A para 24K.
- La sección para cableados fijos debe ser superior a 1.5mm<sup>2</sup> (09-18K) 2.5mm<sup>2</sup>(24K)
- En caso de que se dañe el cable de alimentación, éste se debe cambiar adquiriendo uno en el fabricante o en el agente de servicio técnico o persona con calificaciones similares, con el fin de evitar peligros.
- El aparato se debe colocar de modo tal que el enchufe quede accesible.
- El aparato se debe instalar de acuerdo con las normas para cableados nacionales.

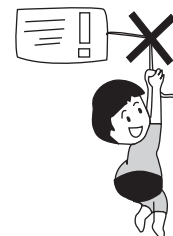

## ● IDENTIFICACIÓN DE PARTES

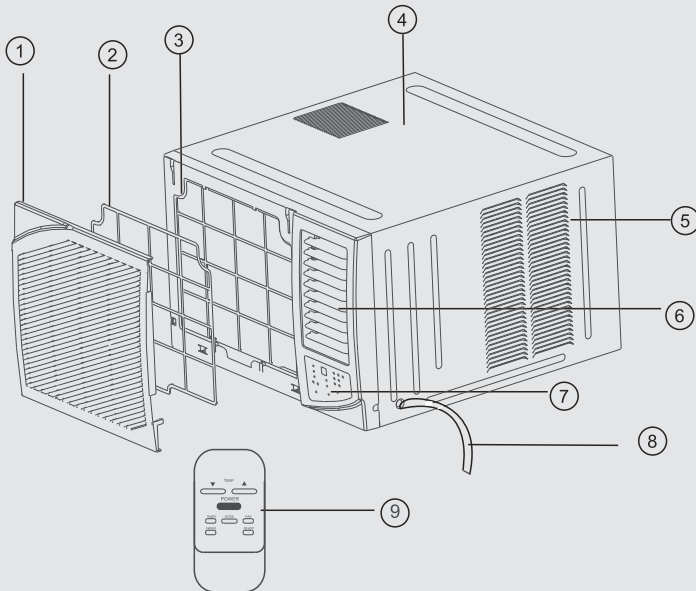

1. Panel Frontal
2. Filtro de Aire
3. Armazón
4. Gabinete
5. Rejilla de Entrada de Aire (lado externo)
6. Rejilla de Salida de Aire
7. Teclado de Control Electrónico
8. Cable de Alimentación Eléctrica
9. Control Remoto

## Ajuste de la dirección del aire

### Paleta de dirección vertical del flujo del aire

(Ajuste ascendente y descendente de la dirección del aire).

La dirección del flujo de aire se controla mediante el posicionamiento de las paletas a fin de que se produzca una descarga de aire hacia arriba, hacia abajo o en línea recta.

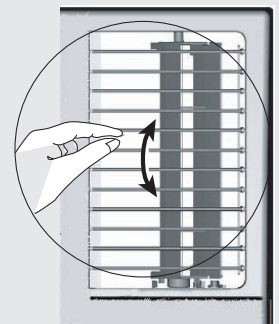

## ● Sugerencias de funcionamiento

Funcionamiento para el confort y la economía

**No sobre enfríe la temperatura del ambiente.**

No es bueno para la salud y desperdicia la electricidad.

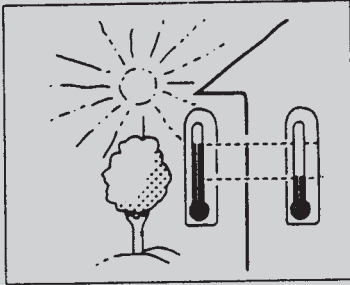

**Mantenga las cortinas cerradas.**

No permita el ingreso directo de la luz solar en el ambiente cuando el acondicionador está en funcionamiento.

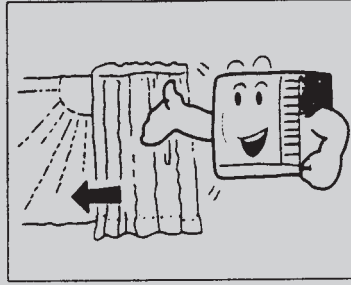

**Mantenga la temp. ambiente uniforme.**

Ajuste la dirección del aire de manera vertical u horizontal a fin de asegurar una temperatura uniforme en el ambiente. El aire no se puede descargar en la dirección de la entrada de aire.

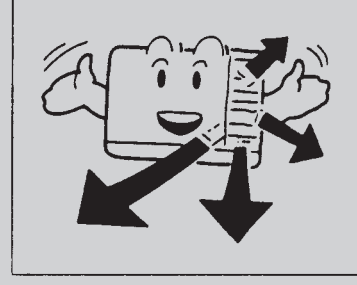

**Asegúrese de que las puertas y ventanas estén bien cerradas.**

Evite abrir las puertas y las ventanas lo menos posible para mantener la temperatura en el ambiente.

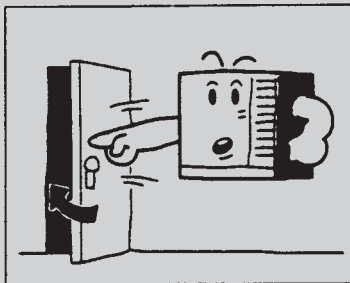

**Limpie periódicamente el filtro de aire.**

Las obstrucciones en el filtro de aire reducen los efectos de deshumectación. Limpie el filtro de aire por lo menos cada dos semanas.

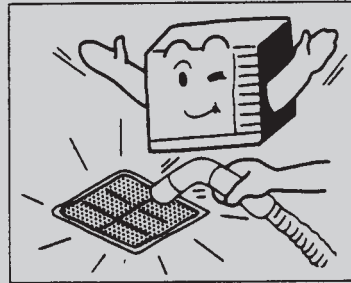

**Ventile ocasionalmente el ambiente.**

Ya que las ventanas se mantendrán cerradas, es una buena práctica ventilar el ambiente de vez en cuando. Cuando encienda la unidad, se deben cerrar las cortinas y las ventanas para evitar la pérdida de frío/calor.

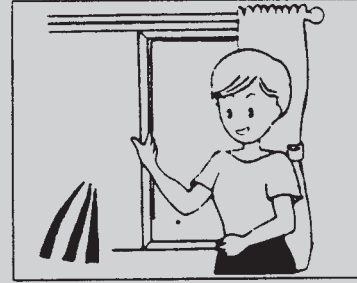

## ● Precaución

- No tire del cable de alimentación.
- Los daños en el cable pueden llevar a cortocircuitos graves.
- No use el acondicionar de aire para otros fines que no sea la refrigeración del ambiente.
- No use el acondicionar de aire para otros fines, tales como el secado de ropa, la preservación de alimentos o el cultivo de vegetales.
- No bloquee la toma de aire ni la ventilación exterior. Esto produce una disminución en la prestación y un funcionamiento irregular.
- No inserte palillos ni otros objetos en estos ductos ya que puede ser peligroso entrar en contacto con los componentes eléctricos y el ventilador.

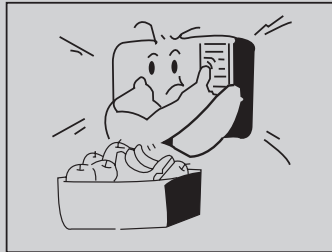
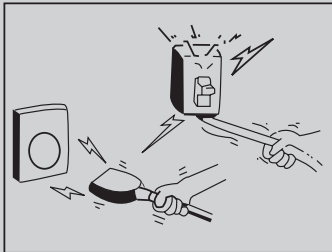

Seleccione la temperatura más adecuada. Preste atención a fin de ajustar las condiciones. Los ambientes ocupados con menores, personas mayores o enfermos se deben mantener a una temperatura adecuada.

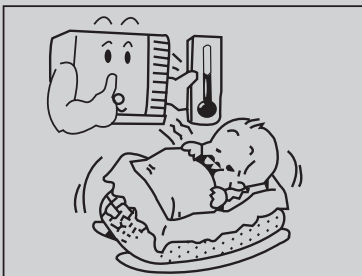

No use aparatos de calefacción en las cercanías. El acondicionador de aire cuenta con partes plásticas que se pueden derretir con el calor excesivo o con la exposición a fuentes de calor.

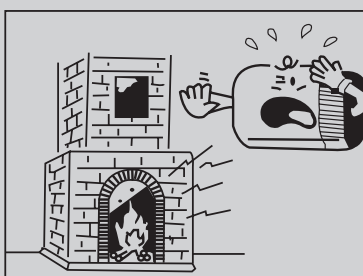

Evite la exposición directa del cuerpo a flujos de aire continuos o unidireccionales durante periodos prolongados. Esto no se recomienda por problemas de salud.

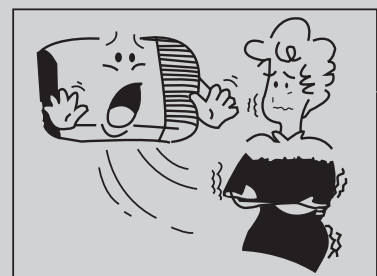

Siempre espere por lo menos 3 minutos antes de encender el acondicionador de aire nuevamente luego de haberlo apagado durante la refrigeración. El aparato no debe ser unas por niños sin supervisión.





## ● Cuidados y mantenimiento

Apague siempre el acondicionador de aire y la fuente de alimentación antes de limpiar la unidad por cuestiones de seguridad.

### Limpieza de la unidad

1. Apague la unidad antes de limpiarla.

Desenchufe el acondicionador de aire luego de que se haya detenido.

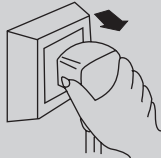

2. Use un trapo seco para limpiar el gabinete. Si el gabinete estuviera muy sucio sumerja el trapo en agua a menos de 40 grados. Escurra el trapo y quite la suciedad del gabinete.



Escurra el trapo a mano antes de la limpieza.

3. No use gas, benceno, solvente, agua, solventes químicos, etc. para la limpieza.



4. No salpique con agua en el interior de la unidad, ya que se ubican microcomputadora y placas de circuito que no pueden entrar en contacto con el agua microcomputadora y placas de circuito que no pueden entrar en contacto con el agua.



Accidentes pueden ocurrir

- \* Verifique el cableado a tierra.

¿Está flojo o roto?

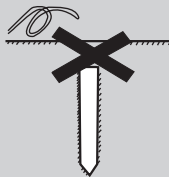

#### Filtro de aire

El filtro de aire detrás de la rejilla de entrada se debe lavar por lo menos cada dos horas o según se necesite su limpieza.

Cómo limpiar el filtro de aire:

1. Para quitar la rejilla de entrada, tome las pestañas del filtro y tire de ellas.

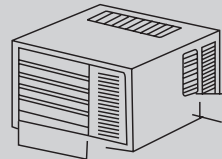

2. Aspire el filtro del lado de la suciedad para quitar el polvo.



Aspiradora

3. Lave el filtro del lado de limpieza con agua para quitar el polvo y la pelusa acumulado.



4. Si el filtro está muy sucio, use un detergente hogareño con agua.



Deje que el filtro se seque por completo antes de volverlo a instalar. Si fuera necesario, solicite las tareas a profesionales para que lo limpien.

- \* Verifique que la entrada y salida de aire de la unidad exterior no estén bloqueadas.

El bloqueo de aire puede llevar a una eficiencia inadecuada.



## ● Guía de resolución de problemas

Sírvase considerar los siguientes puntos antes de llamar a reparaciones, le ahorra dinero y tiempo.

Falla	Localización y solución de problemas
<p>El acondicionador de aire no funciona.</p> 	<ul style="list-style-type: none"> <li>* ¿Existe una falla de alimentación?</li> <li>* ¿El enchufe no está conectado?</li> <li>* ¿la alimentación está apagada?</li> </ul>
<p>La eficiencia de enfriado no es buena.</p> 	<ul style="list-style-type: none"> <li>* ¿Está bloqueada a la entrada o salida de aire?</li> <li>* ¿Existe alguna otra fuente de calor en la habitación?</li> <li>* ¿Los filtros de aire están demasiado sucios?</li> <li>* La velocidad del ventilador exterior está en BAJA?</li> <li>* A lo mejor la habitación está demasiado caliente cuando la unidad se encendió. Por favor enfríe la habitación por un tiempo.</li> </ul>
<p>Sale aire con neblina.</p> 	<ul style="list-style-type: none"> <li>* En modo de operación FRÍO, algunas veces sale neblina de la unidad interior. Esto se debe a la humedad ambiente del aire de la habitación se ha enfriado rápidamente.</li> <li>* la unidad está normal mientras que la salida interior envía olores porque la entrada de aire puede estar mezclada con el aroma de los muebles y humo.</li> </ul>
<p>El funcionamiento del acondicionador de aire es ruidoso.</p> 	<ul style="list-style-type: none"> <li>* Para un ruido que suena como un flujo de agua: Este es el sonido del freón que ingresa a la unidad del acondicionador de aire.</li> <li>* Para un ruido que suena como una ducha: Este es el sonido del agua deshumectada que se procesa dentro de la unidad del acondicionador de aire.</li> </ul>
<p>Pareciera que la condensación gotea del acondicionador de aire.</p>	<ul style="list-style-type: none"> <li>* La condensación tiene lugar cuando el caudal de aire del acondicionador enfría el aire caliente del ambiente.</li> </ul>
<p>El acondicionador de aire no funciona por 3 minutos cuando se enciende.</p>	<ul style="list-style-type: none"> <li>* Esto es para proteger el mecanismo.</li> <li>* Espere aproximadamente 3 minutos y comenzará el funcionamiento.</li> </ul>

---

**Detenga inmediatamente el funcionamiento y desenchufe la unidad. Sírvese contactar al vendedor en las siguientes situaciones:**

- \* El funcionamiento arranca y se detiene de manera anormal;
- \* El conector o interruptor de alimentación se rompe con frecuencia;
- \* Salpica agua o algo dentro del acondicionador de aire;
- \* Las líneas eléctricas están demasiado calientes o se rompen las fundas;
- \* Otras situaciones extrañas.



## ● Otros

- La conexión entre la CA y el cable o entre otros elementos independientemente debe estar sujeta al diagrama de cableado de la unidad.
- El modelo y el valor nominal del fusible estarán sujetos a la impresión del controlador correspondiente o la escobilla de protección.
- La presión estática externa en el lugar de prueba de la CA es de 0 MPa.