

SICHERHEITSVORKEHRUNGEN

- Lesen Sie bitte vor der Montage die folgenden "SICHERHEITSVORKEHRUNGEN" sorgfältig durch.
- Elektrische Installationen müssen von einem lizenzierten Elektriker durchgeführt werden. Prüfen Sie, ob Sie für das, zu montierende Modell die richtigen elektrischen Netzstecker und Netzleistung benutzen.
- Die hier dargelegten Vorsichtshinweise müssen beachtet werden, da deren Wichtigkeit sicherheitsbezogen ist. Die Zeichenbedeutung ist unten angegeben. Unkorrekte Montage auf Grund Missachtung der Anleitungen kann Verletzung oder Schaden zur Folge haben. Die Wichtigkeit der Anleitung wird in den folgenden Hinweisen verdeutlicht.

	WARNUNG	Dieses Symbol warnt vor möglicher Todesgefahr oder schweren Verletzungen.
		Symbol mit weißem Hintergrund kennzeichnet Dinge, die VERBOTEN sind zu tun.

- Führen Sie einen Probelauf durch, um zu versichern, dass nach der Montage keine ungewöhnliche Störung auftritt. Erklären Sie dann dem Benutzer gemäß den Anleitungen die Bedienung, Pflege und Wartung. Bitte weisen Sie den Kunden darauf hin, die Bedienungsanleitung zu späterer Bezugnahme aufzubewahren.

WARNUNG

- 1) Konsultieren Sie einen qualifizierten Techniker und befolgen Sie diese Anweisungen sorgfältig, andernfalls können elektrischer Schlag, Wasseraustritt oder ästhetische Probleme auftreten.
- 2) Montieren Sie das Gerät an einer festen, stabilen, Stelle, die seinem Gewicht standhält. Bei ungenügender Stabilität oder falscher Montage kann die Anlage herunterfallen und zu Verletzungen führen.
- 3) Befolgen Sie bei elektrischen Arbeiten die örtlichen Verdrahtungsvorschriften und diese Montageanleitung. Es muss ein unabhängiger Stromkreis und eine einzige Steckdose benutzt werden. Falls die Netzleistung ungenügend ist oder die Installation mangelhaft ist, kann dies zu elektrischem Schlag oder Brand führen.
- 4) Benutzen Sie das dazu bestimmte Kabel und schließen Sie es fest am Innen-/Außenanschluss an. Schließen Sie das Kabel fest an und befestigen Sie es, so dass keine externe Kräfteinwirkung auf den Anschluss ausgeübt wird. Falls der Anschluss oder die Befestigung mangelhaft sind, kann sich das Anschlussstück erwärmen oder ein Brand ausbrechen.
- 5) Die Kabellleitung muss richtig gelegt werden, so dass sich der Deckel der Bedienungsfläche gut befestigen lässt. Falls der Deckel der Bedienungsfläche nicht richtig befestigt wird, kann sich der Geräteanschlusspunkt erwärmen, ein Brand ausbrechen oder ein elektrischer Schlag verursacht werden.
- 6) Achten Sie darauf, dass beim Anschluss der Rohrleitung keine andere Luftsubstanz als das, dazu bestimmte Kältemittel in den Kältekreislauf eintritt. Andernfalls wird dies eine reduzierte Leistungsfähigkeit, unnatürlich hoher Druck im Kühlkreislauf, Explosionsgefahr und Verletzungen verursachen.
- 7) Benutzen Sie kein anderes Stromversorgungskabel als das, dazu bestimmte und beschädigen Sie es nicht, andernfalls können Brand oder elektrischer Schlag verursacht werden.
- 8) Ändern Sie weder die Länge des Stromversorgungskabels noch den Zweck des Verlängerungskabels und schließen Sie keine anderen elektrischen Geräte an die Einzelsteckdose an, andernfalls können Brand oder elektrischer Schlag verursacht werden.
- 9) Dieses Gerät muss geerdet werden. Unvollständige Erdung kann elektrischen Schlag zur Folge haben.
- 10) Montieren Sie das Gerät nicht an einem Ort, wo entzündbares Gas austreten kann. Falls Gas austritt und sich um das Gerät herum ansammelt, besteht Brandgefahr.
- 11) Legen Sie die Abflussleitung, wie es in der Montageanleitung beschrieben wird. Falls die Abflussleitung nicht richtig installiert ist, kann Wasser in den Raum eintreten und die Möbel beschädigen.
- 12) für Geräte mit zusätzlichen Heizkörpern ist ein minimaler Abstand von 50cm zwischen dem Gerät und dem Brennstoff erforderlich, andernfalls besteht Brandgefahr.

ATTENZIONE

- 1) Wahl des Standorts.
Wählen Sie einen genügend festen und stabilen Standort, der das Gerät trägt oder hält und zur Wartung und Reparatur leicht zugänglich ist.
- 2) Netzanschluss des Raum-Klimageräts.
Schließen Sie das Stromversorgungskabel des Raum-Klimageräts ans Hauptversorgungsnetz an, indem Sie eine der folgenden Methoden anwenden.
Die elektrische Steckdose sollte an einem Ort sein, der im Notfall zu einer Netztrennung leicht zugänglich ist. In manchen Ländern ist ein Daueranschluss dieses Raum-Klimageräts an die Stromversorgung untersagt.
1) Netzanschluss an die Steckdose mittels eines Netzsteckers.
Benutzen Sie einen zugelassenen 10A Netzstecker mit Erdung für 2,1 -3,6kW und 15A für 4,0kW für den Anschluss an die Steckdose.
2) Stromversorgung über einen Unterbrecher des Daueranschlusses. Benutzen Sie einen zugelassenen 10A Trennschalter für 2,1 -3,6kW und 15A für 4,0kW für den Daueranschluss. Es muss ein doppelpoliger Schalter mit einer mindestens 3mm Kontaktöffnung sein.
- 3) Lassen Sie das Kältemittel nicht austreten.
Lassen Sie das Kältemittel während der Installation der Rohrleitung zur Montage, Neu-Installation und zu Reparaturen der Kühlteile nicht austreten. Seien Sie sich mit dem flüssigen Kältemittel vorsichtig. Es kann Frostbeulen verursachen.
- 4) Montagearbeit. Es benötigt zwei Arbeiter, um die Montagearbeiten auszuführen.
- 5) Montieren Sie dieses Gerät nicht in einem Wäscheraum oder einem anderen Raum wo Wasser von der Decke tropfen kann u.s.w.
- 6) Die Temperatur des Kühlmittelkreislaufs ist hoch. Halten Sie deshalb das Verbindungskabel vom Kupferrohr fern.

Erforderliche Werkzeuge zur Montage

1. Schraubendreher
2. Elektrischer Bohrer, Kernbohrer
3. Sechskantschlüssel
4. Schraubenschlüssel
5. Rohrschneider
6. Reibahle
7. Messer
8. Gasdetektor
9. Messband
10. Thermometer
11. Megameter
12. Vielfachmeßgerät
13. Drehmomentschlüssel 18/35/55N · m (1,8/3,5/5,5kgf·m)
14. Vakuumpumpe
15. Messgerät-Verteiler (für R-410A)

MONTAGE/SERVICE-WERKZEUGE (NUR FÜR R410A PRODUKT)

VORSICHT

Montage mit neuem Raumklimagerät-Kältemittel.
DIESES KLIMAGERÄT BENUTZT DAS NEUE KÄLTEMITTEL (R410A) WELCHES DIE OZONSCHICHT NICHT SCHÄDIGT. Das R410A-Kältemittel eignet sich zur Einwirkung auf Unreinheiten wie z.B. Wasser, oxidierende Membrane und Öle, da der Betriebsdruck des R410A-Kältemittels etwa 1.6 mal höher als beim R22-Kältemittel ist. Zusammen mit der Einführung des neuen Kältemittels wurde auch das Öl der Kältemaschine gewechselt. Achten Sie deshalb während der Montage darauf, dass kein Wasser, Staub, herkömmliches Kältemittel oder Kältemaschinenöl in den Kreislauf des Klimageräts mit dem neuartigen Kältemittel R410A eintreten. Um das Vermischen von Kältemittel und Kältemaschinen-Öl zu vermeiden, sind die Verbindungsstücke des Füllanschlusses der Haupteinheit und die Montagewerkzeuge in einer anderen Größe als die der herkömmlichen Kältemaschinen. Entsprechend werden Spezialwerkzeuge für die neuen (R410A) Kältemaschinen benötigt. Benutzen Sie zum Anschluss der Leitungen neues und sauberes Rohrmaterial mit Hochdruckverschlüssen, die nur für R410A bestimmt sind, so dass kein Wasser und/oder Staub eintreten können. Darüber hinaus benutzen Sie die vorhandenen Rohrleitungen nicht, da Druckprobleme und mögliche Unreinheiten in den vorhandenen Rohren auftreten können.

Änderungen am Produkt und den Bauteilen
In Klimageräten, die R410A benutzen, wurde der Durchmesser des Serviceanschlusses des Kontrollventils des Außengeräts (3-Weg-Ventil) geändert, um zu verhindern, dass versehentlich ein anderes Kältemittel eingefüllt wird. (1/2 UNF 20 Gewinde per Inch)

- Um die Druckfestigkeit der Kältemittelrohre zu erhöhen, wurde der Durchmesser der Bördel und die Größen der entgegengesetzten Stutzen geändert. (für Kupferrohre der Nominalgrößen von 1/2 und 5/8)

Neue Werkzeuge für R410A

Neue Werkzeuge für R410A	Passt zum R22 Modell	Änderungen
Messgerät-Verteiler	X	Da der geleistete Druck hoch ist, ist es nicht möglich, Hochdruck mit herkömmlichen Messgeräten zu messen. Die Durchmesser der Anschlüsse wurden geändert, um zu vermeiden, dass andere Kältemittel eingefüllt werden.
Füllschlauch	X	Zur Erhöhung der Schlauch-Druckfestigkeit wurde das Schlauchmaterial und die Breite der Anschlüsse geändert (zu 1/2 UNF 20 Gewinde per Inch). Prüfen Sie beim Kauf einer Füllhose die Anschlussbreite.
Elektronische Regulierung der Kältemittel-Füllung	O	Auf Grund des hohen Betriebsdrucks und der schnellen Vergasung ist es schwierig, die angezeigten Messwerte mit Hilfe des Füllzylinders abzulesen, da Luftblasen auftauchen.
Drehmomentschlüssel (Nominaldurchmesser) 1/2, 5/8)	X	Die entgegengesetzten Ringschlüssel sind größer als die bisherigen. Gelegentlich wird ein gewöhnlicher Schraubenschlüssel mit einem Nominaldurchmesser von 1/4 und 3/8 benutzt.
Bördelgerät (klammerartig)	O	Durch die Vergrößerung der Lochgrößen der Klemmbaken wurde die Federspannkraft des Werkzeugs erhöht.
Messgerät zum Ausgleich von Buckelungen	-	Wird zur Bördelung benutzt, indem ein herkömmliches Bördelgerät benutzt wird.
Verbindungsteil der Vakuumpumpe	O	Wird an eine herkömmliche Vakuumpumpe angeschlossen. Es ist notwendig, einen Adapter zu benutzen, um zu verhindern, dass das Öl der Vakuumpumpe in den Füllschlauch zurückfließt. Die Anschlussstelle des Füllschlauchs haben zwei Anschlüsse - einen für herkömmliche Kältemittel (7/16), (UNF 20 Gewinde per Inch) und einen für R410A. Falls das Öl der Vakuumpumpe (mineralisch) sich mit R410A vermischt, kann ein Schlamm entstehen und dem Gerät Schaden zufügen.
Gasdetektor	X	Exklusiv für HFC-Kältemittel.

- Gelegentlich wird der "Kältemittel-Zylinder" mit der Kältemittel-Bezeichnung (R410A) und dem, in den US-ARI festgelegten ARI- (Farbcode der rosafarbenen Schutzschicht: PMS 507) aufgeführt.
- Die Füllverschlüsse und Abdichtungen des Kältemittel-Zylinders benötigen ebenfalls 1/2 UNF 20 Gewinde per Inch, entsprechend der Größe des Füllschlauch-Anschlusses.

Beiliegendes Zubehör.

Die Abbildungen der Zubehörteile unten dienen nur zur Veranschaulichung. Sie können in Wirklichkeit anders aussehen.

Nr.	Zubehörteil	Anzahl	Nr.	Zubehörteil	Anzahl
1	Montageplatte	1	6	Stromversorgungskabel (optional)	1
2	Fernbedienung mit Batterien	1	7	Montageanleitung	1
3	Fernbedienungshalter	1			
4	Dichtungsdübel	60r 4			
5	Abflussanschluss des Außengeräts	1			

WÄHLEN SIE DEN BESTEN STANDORT

INNENGERÄT

- Es sollten sich in der Nähe des Geräts keine Wärmequelle oder Dampf befinden.
- Es dürfen keine Hindernisse die Luftzirkulation hemmen.
- Ein Ort mit guter Raum-Luftzirkulation .
- Ein Ort, da ungehindert entwässert werden
- kann. Ein Ort, da eine Geräuschvermeidung in Betracht gezogen wurde.
- Montieren Sie das Gerät nicht in der Nähe
- des Türdurchgangs. Beachten Sie die, mit Pfeilen angegebenen Abstände von der Wand, Decke, Abschrankung oder anderen Hindernissen.
- Die empfohlene Montagehöhe für Innengeräte beträgt mindestens 2,3m.

AUSSENGERÄT

- Wenn Sie über dem Gerät einen Wetterschutz bauen, um vor direkter Sonneneinstrahlung oder Regen zu schützen, achten Sie darauf, dass Hitzeabstrahlung vom Kondensator entweichen kann.
- Tiere und Pflanzen sollten sich nicht mit der heißen Abluft in Berührung kommen.
- Halten Sie die, mit Pfeilen angegebenen Abstände von der Wand, Decke, Abschrankungen oder anderen Hindernissen ein.
- Stellen Sie keine Hindernisse, die eine kleine Luftzirkulation der Abluft erzeugen können.
- Falls die Rohrleitung länger als 5 m beträgt, sollte, gemäß den Angaben auf der Etikette am Außengerät, zusätzliches Kältemittel zugefügt werden.

Montageplan des Innen-/Außengeräts

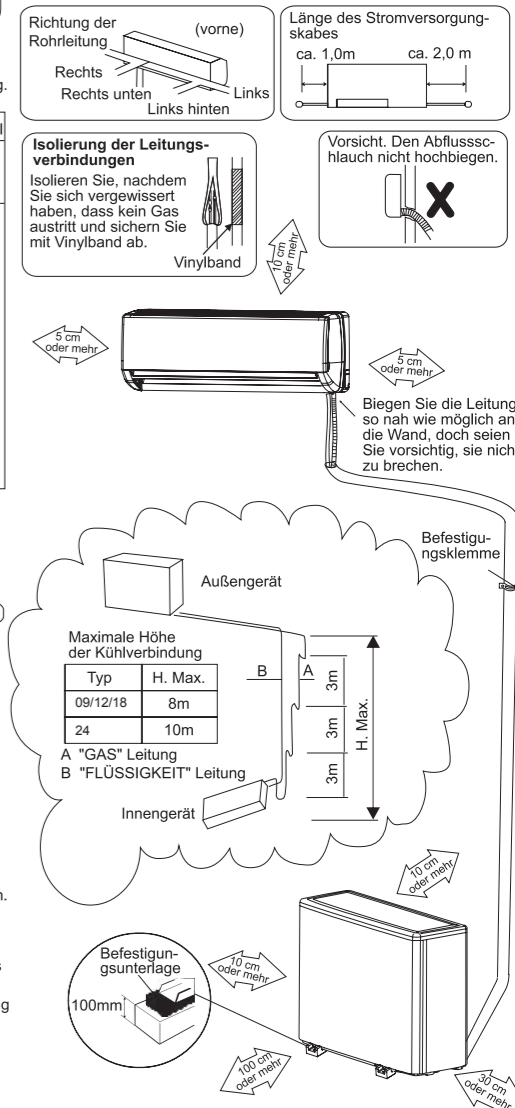

• Alle Abbildungen im Handbuch dienen nur zur Veranschaulichung.

1 STANDORTWAHL (Bezieht sich auf "Wählen Sie den besten Standort")

2 BEFESTIGUNG DER MONTAGEPLATTEN UND EINDRINGUNG IN DIE WAND ZUR VERROHRUNG

Die Befestigungswand sollte stark und stabil sein, um der Vibration standzuhalten.

1. Bringen Sie die Montageplatte waagrecht an der Wand an.
2. Markieren Sie an der Wand die Position der Befestigungslöcher und bohren Sie Löcher, um die Dübel einzuführen. Befestigen Sie die Montageplatte mit Schrauben.
3. Markieren Sie die Lage des Rohrleitungs-Einführungslöchs wie abgebildet. Bohren Sie das Rohrleitungsloch in einem Neigungswinkel von 5° zur Außenseite.

3 MONTAGE DES INNENGERÄTS

ZUR VERROHRUNG RECHTS/RECHTS UNTEN

1. Schneiden Sie die Eckabdeckungen an der Seite / unten ab
2. Ziehen Sie die Rohrleitung heraus
3. Montieren Sie das Innengerät
4. Sichern Sie das Innengerät ab

ZUR VERROHRUNG RECHTS HINTEN

1. Ziehen Sie die Rohrleitung heraus
2. Montieren Sie das Innengerät
3. Sichern Sie das Innengerät ab

ZUR VERROHRUNG LINKS

1. Schneiden Sie die Eckabdeckungen an der Seite / unten ab
2. Montieren Sie das Innengerät
3. Sichern Sie das Innengerät ab

ZUR VERROHRUNG LINKS HINTEN

1. Montieren Sie das Innengerät
2. Sichern Sie das Innengerät ab

Ziehen Sie Rohrleitung und Schlauch heraus

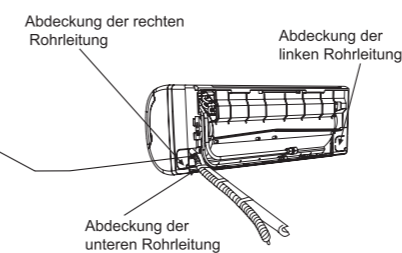
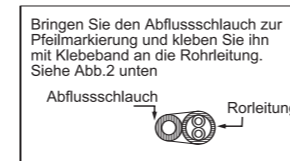

Montieren Sie das Innengerät

1. Hängen Sie das Innengerät am oberen Teil der Montageplatte auf (indem Sie das Innengerät mit der oberen Kante der Montageplatte einrasten). Vergewissern Sie sich, dass die Haken festsitzen, indem Sie sie hin- und herbewegen.
2. Benutzen Sie die, am Gerätegehäuse montierte Montagstütze (oder die beiden, im Zubehörsatz mitgelieferten Montagstützen), um das Innengerät in einem Winkel von ca. 25° hochzustützen. Schließen Sie jetzt die Rohrleitung und das Verbindungskabel an.
3. Länge des Verbindungskabels.

Sichern Sie das Innengerät ab

1. Heften Sie das zusätzliche Verbindungskabel in einem Bündel zusammen und bewahren Sie es hinter dem Gehäuse auf.
• Prüfen Sie, ob das Verbindungskabel nicht zwischen die Befestigungsklammern (2 Positionen) und die Montageplatte geklemmt wird.
2. Drücken Sie die untere linke und rechte Seite des Geräts gegen die Montageplatte bis die Haken in ihrem Einschub einrasten (Klickgeräusch).

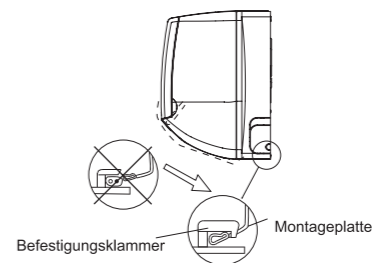

Um das Gerät herauszuheben, ziehen Sie bei der Markierung unten am Gerät leicht in Ihre Richtung, um die Haken vom Gerät loszulösen.



Rückansicht

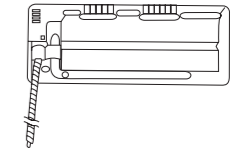

Verbindungsrohr



Montieren Sie das Innengerät

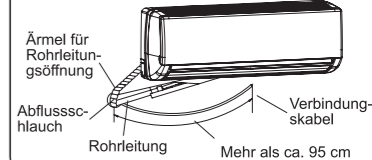

AUSSENGERÄT

1 WÄHLEN SIE DEN BESTEN STANDORT (Bezieht sich auf den Abschnitt "Wählen Sie den besten Standort")

2 MONTAGE DES AUSSENGERÄTS

Nachdem Sie den besten Standort gewählt haben, beginnen Sie mit der Montage, gemäß dem Montageplan des Innen-/Außengeräts.

1. Befestigen Sie das Gerät mittels Schrauben (Ø 8 mm) fest und waagrecht auf einem Betonrahmen oder festen Rahmen.
2. Wenn auf dem Dach montiert wird, ziehen Sie bitte starken Windzug und Erdbeben in Betracht. Bitte befestigen Sie den Montageständer gut mit Bolzen oder Nägeln.

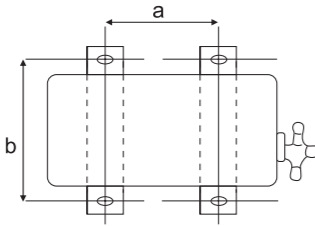

		9000Btu/Hr	12000Btu/Hr	18000Btu/Hr	24000Btu/Hr
YKD/VKD	a	549	549	530	560
	b	276	276	290	335
YND	a	530	530	530	560
	b	290	290	290	335

Hinweis: Benutzen Sie bitte das richtige Montagedatum gemäß der Modellbeschreibung auf dem Namensschild Ihres Geräts.

3 LEITUNGSANSCHLUSS

ROHR SCHNEIDEN UND BÖRDELN

1. Benutzen Sie zum Schneiden einen Rohrschneider und entfernen Sie die Graten.
2. Benutzen Sie zur Entgratung eine Reibahle. Ungenügende Entgratung kann Gasaustritt verursachen. Drehen Sie das Rohrende nach unten, damit kein Metallstaub in das Rohr eintreten kann.
3. Bitte bördeln Sie, nachdem Sie den Stutzen auf das Kupferrohr gesetzt haben.
4. Falls Sie den Rohrsatz benutzen, können Sie die Rohre direkt verbinden ohne die Prozedur 1 bis 3 durchzuführen.

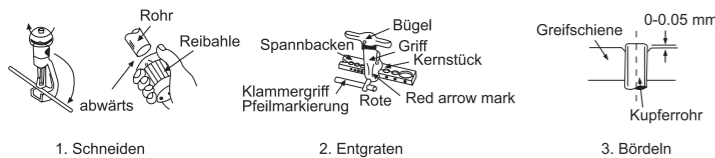

Bei einer guten Bördelung wird die innere Oberfläche des Stutzens glatt und glänzend und von gleichmäßiger Dicke sein. Da die Bördel mit den Verbindungsstücken in Kontakt kommen, prüfen Sie bitte die Bördelausführung sorgfältig.

Anschluss der Rohrleitung an das Innengerät

- Schließen Sie die Rohrleitung an
- Richten Sie die Rohrmittel aus und ziehen den Stutzen von Hand ausreichend an.
 - Ziehen Sie den Stutzen mit dem Drehmomentschlüssel bis zu dem, in der Tabelle angegebenen Drehmoment an.

Modell	Kühlmittel	Rohrgröße		Drehmoment an das Außengerät
		Gas	Flüssigkeit	
9000-12000 Btu/Hr	R410A	3/8" (30-35N.m)	1/4" (15-20N.m)	
18000 Btu/Hr	R410A	1/2" (50-54N.m)	1/4" (15-20N.m)	
24000 Btu/Hr	R410A	5/8" (70-78N.m)	3/8" (30-35N.m)	

Richten Sie die Rohrmittel auf die Ventile aus und ziehen mit dem Drehmomentschlüssel bis zu dem, in der Tabelle angegebenen Drehmoment an.

4 RÄUMUNG DER KÄLTEMITTELROHRE UND DES INNENGERÄTS

Nach Anschluss des Systems der Innen- und Außengeräte, läutern Sie die Luft aus den Rohren und dem Innengerät folgendermaßen:

1. Schließen Sie die Füllschläuche mit einem Druckstift an die niedrigen und hohen Seiten des Füllsatzes und des Serviceanschlusses der Ansaug- und Flüssigkeitsventile an. Vergewissern Sie sich, dass Sie das Ende des Füllschlauchs mit dem Druckstift an den Serviceanschluss angeschlossen haben.
2. Schließen Sie den mittleren Schlauch des Füllsatzes an einer Vakuumpumpe an.
3. Schalten Sie den Netzschalter der Vakuumpumpe an und prüfen Sie, ob die Nadel der Messuhr sich von 0MP (0cm HG) nach 0.1 MPa (-76cm Hg) bewegt. Lassen Sie die Pumpe 15 Minuten laufen.
4. Schließen Sie die Ventile, sowohl auf der niedrigen als auch auf der hohen Seite des Füllsatzes und schalten Sie die Vakuumpumpe aus. Achten Sie sich, dass sich die Nadel der Messuhr nach ca. 5 Min. nicht mehr bewegen sollte.
5. Trennen Sie den Füllschlauch von der Vakuumpumpe und von den Serviceanschlüssen der Saug- und Flüssigkeitsventile.
6. Festigen Sie die Verschlusskappen der Serviceanschlüsse beider Ventile.
7. Entfernen Sie die Ventil-Verschlusskappen beider Ventile und öffnen Sie sie mit einem Innensechskantschlüssel.
8. Befestigen Sie wieder die Ventil-Verschlusskappen beider Ventile.
9. Prüfen Sie, ob kein Gas aus den vier Verbindungen und von den Ventil-Verschlusskappen austritt. Prüfen Sie mit einem elektronischen Gasdetektor oder Suchen Sie mittels eines, in Seifenwasser getränkten Schwammes Blasen.

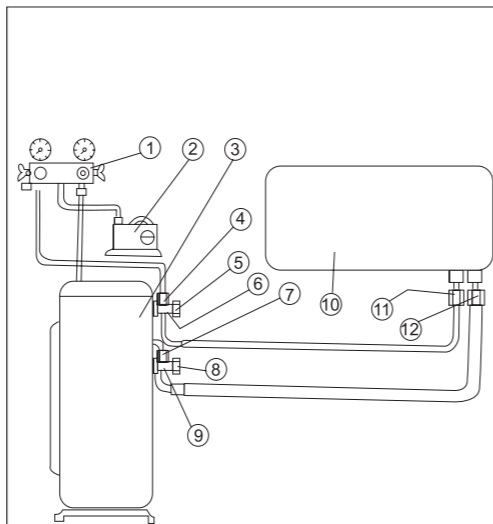

BEMERKUNG

Zur zusätzlichen Belastung von verschiedenen Rohrlängen beziehen Sie sich bitte auf das Namensschild des Außengeräts oder das Leistungsschild.

1. Füllsatz
2. Vakuumpumpe
3. AUSSENGERÄT
4. Serviceventil
5. Verschlusskappe
6. Ansaugleitung
7. Serviceventil*
8. Verschluss
9. Flüssigkeitsventil
10. INNENGERÄT
11. Ansaugrohr-Stutzenverbindung
12. Flüssigkeitsrohr-Stutzenverbindung
*Nur in einzelnen Modellen

5 KABELANSCHLUSS DES INNEN- UND AUSSENGERÄTS

Schalttafel der elektrischen Kabel:

Stromversorgung	220-240V 1~50Hz		
	INNENGERÄT	AUSSENGERÄT	
Kapazität	9000/12000Btu/Hr	18000Btu/Hr	24000Btu/Hr
Fuse Rating	16A	16A	25A
Stromversorgungskabel	3G1.5mm ²	3G1.5mm ²	3G2.5mm ²
Verbindungskabel	4G1.5mm ²	4G1.5mm ²	5G2.5mm ²

Zwischenverbindungskabel

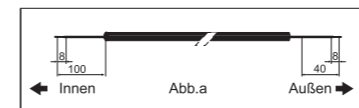

Schwachstromkabel (Zwillingskabel)

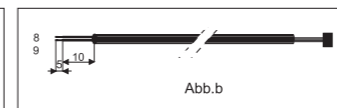

Elektrische Anschlüsse:

1. Entfernen Sie die Abdeckung der Schalttafel, indem Sie die Schrauben lösen.
2. Bereiten Sie die benötigten Kabel für die elektrischen Anschlüsse vor.
3. Schließen Sie, gemäß Abbildung, die Kabelenden an die Anschlüsse der Innen- und Außengeräte an.

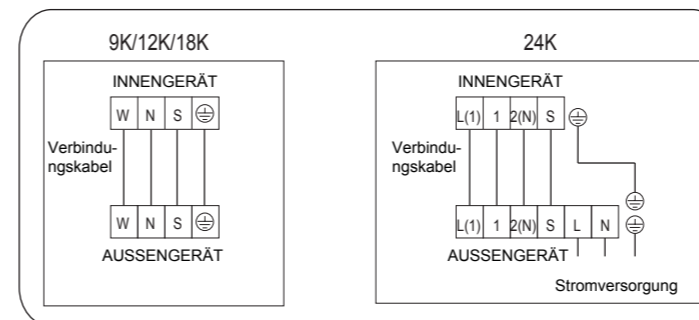
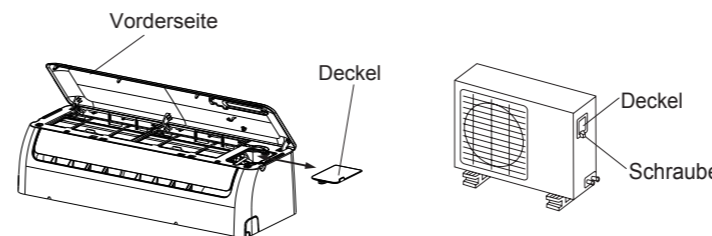

4. Befestigen Sie das Mehrfachkabel mit Kabelschellen.

Hinweise:

1. Der Farbcode der Kabel kann vom Elektriker gewählt werden.
2. Für den Heizbetrieb müssen Kabel, die zum Zwillingskabel-Anschluss des Außengeräts führen, wie abgebildet, in einem separaten Zwillingskabel sein, andernfalls wird die elektronische Bedienung Funktionsstörungen unterworfen sein. Heften Sie das Zwillingskabel nach dem Anschluss mit Kabelschellen an das Mehrfachkabel.

6 ROHRISOLIERUNG

1. Bitte nehmen Sie gemäß dem Montageplan des Innen-/Außengeräts eine Isolation der Rohr-Verbindungsstücken vor. Bitte hüllen Sie das isolierte Rohrende ein, um Wassereintritt zu vermeiden.
2. Falls der Abflussschlauch oder die Verbindungsleitung sich im Raum befindet (wo sich Tau bilden kann), verstärken Sie die Isolation, indem Sie PP-SCHAUM von mindestens 13 mm Dicke verwenden.

MONTAGE DES REINIGUNGSFILTERS (OPTIONAL)

1. Öffnen Sie das Gitter
2. Entfernen Sie die Luftfilter.
3. Setzen Sie die Luftreinigungsfilter gemäß der Abbildung rechts ein.

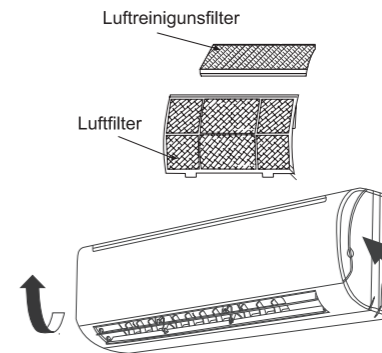

WIE DAS VORDERE GITTER ENTFERNT WIRD

Befolgen Sie bitte die folgenden Schritte, um das vordere Gitter, falls z.B. zur Wartung nötig, zu entfernen:

1. Bringen Sie die vertikal gerichtete Belüftungsklappe in eine horizontale Stellung.
2. Schieben Sie die drei Verschlusskappen des Gitters herunter, wie in der Abb. rechts gezeigt wird und lösen Sie die drei Befestigungsschrauben.
3. Ziehen Sie den unteren Teil des Gitters in Ihre Richtung, um es zu entfernen.

Beim Wiedereinsetzen des Vorgitter, bringen Sie zuerst die vertikal gerichtete Belüftungsklappe in eine horizontale Stellung und führen die Schritte 2-3 oben in umgekehrter Reihenfolge aus.

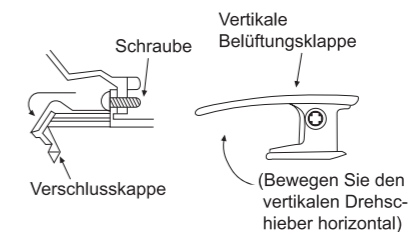

ENTSORGUNG DES ABWASSERS DES AUSSENGERÄTS

Falls eine Abfluss-Rohrbiegung benutzt wird, sollte das Gerät auf einen Ständer von mindestens 3 cm Höhe gestellt werden.

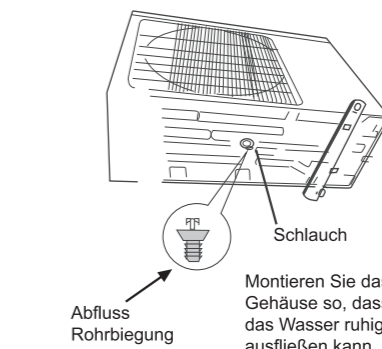

Montieren Sie das Gehäuse so, dass das Wasser ruhig ausfließen kann.

PRÜFEN SIE DIE ENTWÄSSERUNG

Öffnen Sie die Vorderabdeckung und entfernen Sie die Luftfilter. (Das Prüfen der Entwässerung kann ohne das Abheben des Vorgitters durchgeführt werden.) Gießen Sie ein Glas Wasser in das Styropor-Abflussbecken. Prüfen Sie, ob Wasser vom Abflussschlauch des Innengeräts ausfließt.

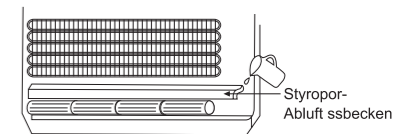

BEWERTUNG DES LEISTUNGSVERMÖGENS

Lassen Sie das Gerät während fünfzehn Minuten oder länger im Kühlbetrieb laufen. Messen Sie die Zu- und Ablufttemperatur. Vergewissern Sie sich, dass der Temperaturunterschied zwischen der Zu- und Abluft höher als 8°C beträgt.

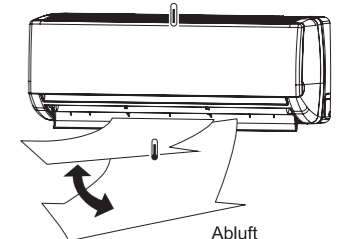

CHECKLISTE

- Tritt an den Stutzenverbindungen Gas aus?
- Wurde bei den Stutzenverbindungen eine Hitzeisolierung vorgenommen?
- Wurde das Verbindungskabel gut an der Anschlussplatte befestigt?
- Wurde das Verbindungskabel gut festgeklemt?
- Ist die Entwässerung in Ordnung? (Bezieht sich auf "Prüfen Sie die Entwässerung")
- Wurde die Erdung richtig ausgeführt?
- Wurde das Innengerät richtig in der Montageplatte eingehakt?
- Erfüllt die Netzspannung den verlangten Wert?
- Ist irgendein ungewöhnliches Geräusch hörbar?
- Funktioniert der Kühlprozess normal?
- Funktioniert der Thermostat normal?
- Funktioniert der LCD-Betrieb der Fernbedienung normal?

BEMERKUNG

Diese Betriebsanleitung ist nur für Single-Split-Geräte bestimmt. Für Multi-Split-Geräte benutzen Sie bitte die Montageanleitung, die in der Außengeräte-Packung geliefert wird.

DEUTSCH