

FlowLogic **V**

Solutions Tertiaires et Industries
Technologie DRV

FRANCE
2025
2026



MARQUE
FRANÇAISE

Transformons
**nos espaces
de vie**

Airwell

WELL GREEN SMART

INNOVATION • SÉRÉNITÉ • CONFORT ÉCOUTE • ENGAGEMENT

Le manifeste Airwell

Une vision d'avenir.

Voici comment est née en 1947 l'entreprise Airwell. Avec cette folle idée de faire venir des États-Unis des solutions innovantes qui n'existaient pas encore en Europe: l'air conditionné.

Aujourd'hui, l'innovation est plus que jamais au cœur d'Airwell alors que nous sommes devenus leaders dans la création de solutions thermiques et climatiques. Une innovation profondément humaine, à l'écoute des consommateurs.

À l'image de l'esprit de famille qui définit Airwell, basé sur la bienveillance, dans le respect des attentes de chacun.

Optimiser notre consommation énergétique, favoriser l'énergie solaire pour préserver nos ressources naturelles, réinventer les usages des consommateurs pour limiter notre empreinte environnementale, cultiver le confort de chaque intérieur...

Chez Airwell, nous nous y engageons pour le bien-être de tous et de l'environnement.

"Ce qui n'était pour nous qu'une ambition est devenu notre mission."

Oui, les solutions énergétiques doivent être intuitives dans leur gestion comme dans leur utilisation.

Oui, elles doivent diminuer l'impact écologique et économique de l'habitat.

Oui, le monde de demain doit être construit autour d'un principe unique, la sérénité de chacun.

"Et nous en sommes convaincus."

Notre plus belle histoire d'énergie, c'est vous.

Airwell, partenaire principal du **Stade Français Paris**

Les deux groupes partagent les mêmes valeurs: innovation, esprit d'équipe, dynamisme, convivialité, consciences des enjeux sociaux et environnementaux... Il n'en fallait pas plus pour que le logo Airwell accompagne les joueurs sur leur maillot et dans l'enceinte du stade Jean Bouin.

L'HUMAIN FAIT LA FORCE

Le partenariat entre cette équipe emblématique **du rugby français et la marque française** experte en solutions climatiques et thermiques s'est construit tout naturellement autour d'objectifs communs, notamment concernant les ambitions sociétales, environnementales et territoriales des deux groupes.

Un partenariat solide, bien ancré sur ses appuis, et qui fait sens!

DES VALEURS PARTAGÉES PAR AIRWELL ET LE STADE FRANÇAIS PARIS

AUTHENTICITÉ
Vision Esprit d'équipe
RESPONSABILITÉ SOCIALE
Compétitivité Formation



UN FILM POUR FAIRE LA DIFFÉRENCE

Un spot publicitaire est diffusé sur les écrans géants du stade et met en scène avec humour l'engagement des joueurs envers les solutions thermiques Airwell et la gestion de l'énergie proposée par Ma Maison Hybride.

Cette immersion nous transporte à la fois dans l'univers du Stade Français Paris et dans celui d'Airwell, nous offrant un accès privilégié aux coulisses de cette équipe d'exception qui a contribué à la réalisation de cette campagne publicitaire **"Le confort à domicile avec le Stade Français Paris"** afin de mettre en avant cette précieuse collaboration!

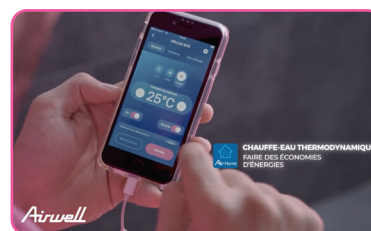



VOIR LA VIDÉO



SOMMAIRE

p.2	Nos valeurs
p.4	Services dédiés
p.6	Airwell Academy

GROUPES EXTÉRIEURS

p.9	Gamme FlowLogic	<i>Just feel well</i>
p.11	 VVFA	R410A <i>Mini FlowLogic - Gamme DRV Compacte</i>
p.14	 VVTA	R410A <i>FlowLogic 2 tubes</i>
p.24	VVEA	R410A <i>FlowLogic 3 tubes</i>

UNITÉS INTÉRIEURES

p.36	Gamme murale	<i>Just feel well</i>
p.36	 HVVA	R410A <i>Mural</i>
p.37	Gamme cassette	
p.37	 CVQA	R410A <i>Cassette 600x600</i>
p.38	CVTA	R410A <i>Cassette 360°</i>
p.39	Gamme gainable	
p.39	 DVLA	R410A <i>Gainable basse pression</i>
p.40	DVMA	R410A <i>Gainable moyenne pression</i>
p.41	DVHA	R410A <i>Gainable haute pression</i>
p.42	Gamme console	
p.42	 XVVA	R410A <i>Console</i>
p.43	Gamme allège-plafonnier	
p.43	 FVVA	R410A <i>Allège-plafonnier</i>
p.44	Gamme hydrobox	
p.44	 OVVA	R410A <i>Production d'eau chaude</i> NOUVEAU
p.46	Kit de connexion pour centrale de traitement d'air	
p.46	 Kit de connexion CTA	

SYSTÈMES DE CONTRÔLE

p.49

p.50

p.52

p.56



Application AirConnect Smart

Tableaux des fonctions

Télécommandes

p.60

Dessins techniques

p.72

Accessoires DRV

p.74

Annexes (réglementation, boîte à outils...)

p.77

Conditions générales de vente

p.80

Guide des pictos



Airwell

VOTRE EXPERT FRANÇAIS
depuis plus de 75 ans

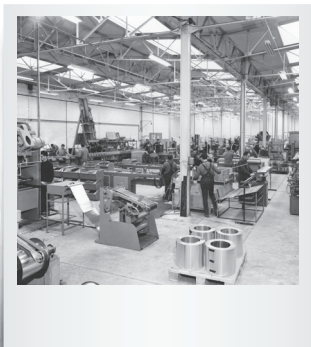

Airwell,
acteur français
des équipements
thermiques engagé
pour la transition énergétique

Une marque française de référence chez les professionnels

Expert et créateur de solutions climatiques et thermiques, Airwell a pour mission de créer et cultiver le bien-être. Airwell s'engage à :



**Réinventer
les usages**

→ Pour limiter notre empreinte
environnementale.



**Optimiser
les consommations**

→ Pour consommer moins
et mieux.



**Favoriser
l'énergie solaire**

→ Pour préserver les
ressources naturelles.

Fabricant français historique

- 1947 ● **Création du Groupe Airwell**, pionnier français de la pompe à chaleur.
- 1970 ● Airwell devient le **1^{er} fabricant européen** de pompes à chaleur. Leader en Europe et en Afrique.
- 2008 ● Désengagement industriel et restructuration du Groupe Airwell.
- 2014 ● Lancement du projet stratégique **Airwell 2.0** (la mutation d'un fabricant de pompes à chaleur en créateur de solutions).
- 2020 ● Lancement de l'offre dédiée au particulier : **Ma Maison Hybride**.
- 2021 ● **Airwell devient groupe Airwell** suite au rachat de Airwell Residential par Airwell Distribution. **GRUPE AIRWELL**
- 2022 ● Intégration de la **démarche RSE** dans la stratégie et obtention du label **"Entreprise Innovante"** par BPI France. Lancement de notre offre EnR (Énergies Renouvelables).
- 2023 ● Groupe Airwell acquiert Amzair Industrie et créer son site de production **Airwell Industrie** en Bretagne pour enrichir l'écosystème du Groupe dans la conception et la fabrication de **pompes à chaleur 100% françaises et connectées**.
- 2024 ● Lancement de l'activité en direct sur les Antilles et de l'offre de financement pour la rénovation d'ampleur du client final : **LEEZY**.

Envie d'investir et de devenir acteur de la transition énergétique ?

Un contexte favorable:



→ Airwell, la référence française des pompes à chaleur



→ Un marché porté par de nouvelles normes environnementales



→ Une démarche RSE au cœur de l'offre Airwell



→ Une stratégie de conquête impulsée par la nouvelle direction



→ Airwell, expert et fabricant français depuis 1947



→ Des solutions éco-énergétiques innovantes

Je deviens actionnaire

Toutes les étapes sont détaillées sur notre site internet:

<https://groupe-airwell.com/devenir-actionnaire/>



110
collaborateurs



+ de 70
partenaires
services maintenance



+ de 200
partenaires commerciaux



80
Airwell est présent
dans 80 pays



L'INNOVATION MADE IN FRANCE

par Airwell

Airwell Industrie, une usine de référence pour la R&D et la production française de solutions premium et innovantes du Groupe Airwell.

Basée à Plabennec (29) en Bretagne, ce site de production vient enrichir et compléter l'écosystème du Groupe Airwell dans la **conception et la fabrication de pompes à chaleur 100% françaises et connectées.**

L'ambition pour le Groupe Airwell est de transformer cette usine en symbole de l'innovation des solutions énergétiques résidentielles et ainsi **développer son offre globale de solutions basées sur la data, l'intelligence artificielle et la connectivité.**

LES PILIERS DU PROJET AIRWELL INDUSTRIE

MAÎTRISER LA CHAÎNE DE VALEUR

Concevoir, industrialiser et produire en France des solutions thermodynamiques premium et innovantes. Airwell a pour exigence de produire des machines d'excellente qualité et fiabilité.

ENRICHIR SON OFFRE

Développer une gamme de PAC sans unité extérieure et une gamme de PAC géothermique.

CONNECTIVITÉ ET RÉPARABILITÉ

Une offre de produit connectée permettant la maintenance préventive et prédictive: un algorithme au service de la réparabilité.

R&D ET LABORATOIRE D'ESSAI

Un centre de recherche, d'essai et d'innovation basé en France.

Avec la création d'Airwell Industrie, le Groupe Airwell poursuit ainsi son développement sur un marché porteur en intégrant une nouvelle offre de produits et de services innovants dédiée au confort de l'habitat et des bâtiments tertiaires.

Logiciel DE SÉLECTION DRV



→ Le logiciel de sélection DRV joue un rôle crucial dans la conception, l'optimisation et la mise en œuvre des systèmes de climatisation DRV.



DRV SELECTION

Voici les principales fonctions et avantages de ce type de logiciel :

- 1 Dimensionnement et sélection de l'équipement
- 2 Simulation et analyse
- 3 Conception et planification
- 4 Documentation et rapports
- 5 Maintenance et mise à jour

• **Mises à jour du logiciel :**

Le logiciel est souvent mis à jour pour inclure les derniers produits et technologies, ainsi que pour améliorer les algorithmes et les fonctionnalités de calcul.

• **Soutien technique :**

Airwell fournit généralement un support technique pour aider les utilisateurs à tirer le meilleur parti du logiciel et à résoudre les problèmes.

Le logiciel de sélection DRV est un outil essentiel pour les ingénieurs et les concepteurs de systèmes de climatisation, permettant une conception précise, optimisée et documentée des systèmes DRV. Elle permet de s'assurer que les systèmes installés sont efficaces, économes en énergie et adaptés aux besoins spécifiques des bâtiments et de leurs occupants.

Nouvelles améliorations du logiciel de sélection :

- Interface modernisée et graphismes améliorés
- Interactivité accrue
- Conception du projet par étage et par pièce
- Visualisation du système directement sur les plans de travail
- Contrôle centralisé des groupes d'unités intérieures
- Distribution électrique flexible (possibilité d'utiliser plusieurs tableaux électriques dans un même projet)
- Rapports de sélection détaillés et améliorés

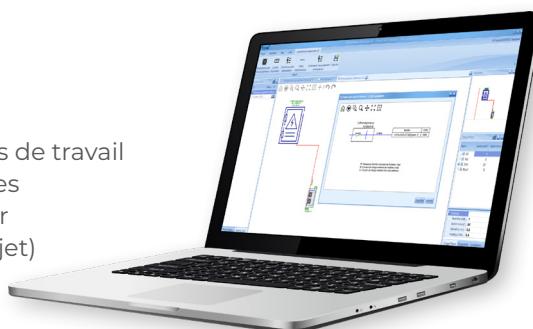



Airwell

ACADEMY

POURQUOI AIRWELL ACADEMY?

- ▶ Des formations techniques & qualifiantes.
- ▶ Des outils de formations: service de location des salles de formations et de chariots didactiques.
- ▶ Des services sur-mesure: audit énergétique résidentiel et industriel.

Airwell vous accompagne sur la mise en place d'un système de management de l'énergie indispensable à votre activité et à la planète.



NOUS CONTACTER

Le centre de formation à Paris:

Airwell Academy

10, rue du Fort de Saint Cyr
78180 Montigny-le-Bretonneux

Ce centre est spécialisé dans la reconversion professionnelle vers les métiers du génie climatique.

Le centre de formation à Valence:

Airwell Academy

66, rue Gilles de Roberval - 26000 Valence



LES CENTRES

L'espace de formation met à votre disposition:

- Un showroom des produits Airwell
- Plusieurs salles de formations équipées
- Une salle d'habilitation
- Un espace de restauration et une cuisine
- Une aire de détente en plein air
- Un parking privé

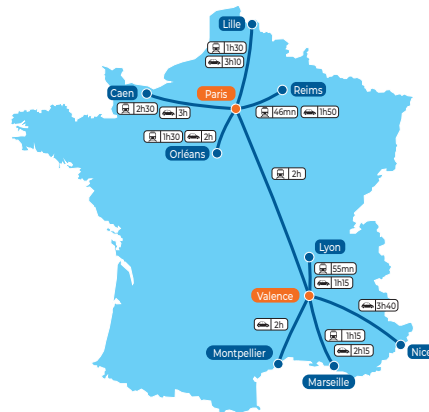

airwell-academy@airwell.com

+33 (0)1 76 21 82 22

ou contactez votre commercial Airwell

Inscrivez-vous au programme de formation sur:

www.airwell-academy.fr

Découvrez notre nouveau site en ligne!

Qualiopi
processus certifié

REPUBLICQUE FRANÇAISE
La certification qualité a été délivrée au titre de la catégorie d'action suivante :
Action de formation

Guide DES FORMATIONS

Airwell vous propose des prestations de formations pour développer vos connaissances produits et environnement du marché.



de satisfaction*
★★★★★

RES1

Formation qualifiante

GAMME
RÉSIDENTIELLE



DRV1

Formation qualifiante

TECHNIQUE
DRV



PAC1

Formation qualifiante

GAMME
POMPES À CHALEUR



HA01

Formation qualifiante

FORMATION
HABILITATION
ÉLECTRIQUE OPÉRATION
D'ORDRE ÉLECTRIQUE



FL01

Formation certifiante
ATTESTATION D'APTITUDE À LA
MANIPULATION DES FLUIDES
FRIGORIGÈNES CATÉGORIE 1:
TECHNICIEN NON EXPÉRIMENTÉ



TP MDC

Formation certifiante
TITRE PROFESSIONNEL
MONTEUR DÉPANNEUR
EN CLIMATISATION



MET 01

Formation certifiante
FORMATION
PRÉPARATION AU
MÉTIER DE FRIGORISTE



* Note issue des enquêtes de satisfaction effectuées auprès des apprenants ayant suivi des formations durant la période 2021 à 2024.





La gamme TERTIAIRE ET INDUSTRIELLE

L'OFFRE DE DRV AIRWELL

Un concept de fabrication bâti sur une expérience et une présence internationale.

Produit conçu pour répondre aux prérogatives d'efficacité énergétique européennes tout en étant résistant aux environnements climatiques difficiles.

Les DRV Airwell sont 100% Inverter

La nouvelle gamme DRV Inverter utilise exclusivement les meilleures marques de compresseurs d'origine japonaise en se concentrant sur 3 technologies le **Scroll EVI**, le **Scroll** et le **Twin Rotary** offrant un ratio parfait entre fiabilité et efficacité énergétique.

Tous les organes frigorifiques composant les DRV Airwell ont été scrupuleusement sélectionnés pour garantir une fiabilité sans faille et une durée de vie accrue.

Parmi les organes frigorifiques les plus notables, les compresseurs japonais et la bouteille "anti-coup de liquide" surdimen-

sionnée protégeant le compresseur. Un séparateur d'huile par compresseur permettant un retour direct de plus de 95% de l'huile expulsée au refoulement et un sous-refroidisseur avec une cible ajustable lors de la mise au point.

De Plus, chaque DRV Airwell est équipé d'une série de capteurs permettant à tout moment de garantir le bon fonctionnement et l'efficacité énergétique de l'installation.

Mode silence

Le mode silence permet l'installation en zone urbaine réglementée.

TRAITEMENT ANTICORROSION BLACK FIN

Traitement anticorrosion **BlackFin** de série offrant une résistance jusqu'à 2000 heures au brouillard salin pour répondre aux contraintes les plus exigeantes.

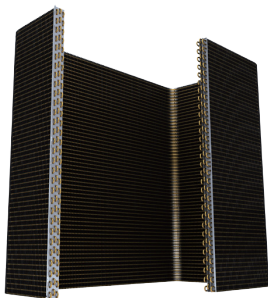

- Protection en milieu extrême.
- Durée de vie multipliée par 5 en milieu salin.
- Film hydrophile pour éviter la rétention d'eau.
- Réduction des coûts de maintenance.
- Certification délivrée par un laboratoire indépendant.

LES GROUPES EXTÉRIEURS FlowLogic **V**



MODÈLES

TYPE
DE FLUIDE

CAPACITÉ
(CV)

PUISSANCE
FRIGORIFIQUE (kW)

PUISSANCE
CALORIFIQUE (kW)

p.11

VVFA - 2 TUBES - SOUFFLAGE HORIZONTAL



VVFA-125R	R410A	4	12,10	14,20
VVFA-150R		6	15,50	18,00
VVFA-220R		8	22,60	22,60
VVFA-280R		10	28,00	30,50
VVFA-335R		12	31,50	31,50

p.14

VVTA - 2 TUBES - SOUFFLAGE VERTICAL



VVTA-250R	R410A	8	25,20	25,20
VVTA-280R		10	28,00	28,00
VVTA-335R		12	33,50	33,50
VVTA-400R		14	40,00	40,00
VVTA-450R		16	45,00	45,00
VVTA-504R		18	50,40	50,40
VVTA-560R		20	56,00	56,00
VVTA-615R		22	61,50	61,50
VVTA-680R		24	68,00	68,00
VVTA-735R		26	73,50	73,50

p.24

VVEA - 3 TUBES - SOUFFLAGE VERTICAL



VVEA-250R	R410A	8	22,40	22,40
VVEA-280R		10	28,00	28,00
VVEA-335R		12	33,50	33,50
VVEA-400R		14	40,00	40,00
VVEA-450R		16	45,00	45,00
VVEA-504R		18	50,40	50,40
VVEA-560R		20	56,00	56,00
VVEA-615R		22	61,50	61,50

CERTIFICATION



- AIRWELL participe au programme DRV de ECP. Vérifier la validité du certificat sur : www.eurovent-certification.com

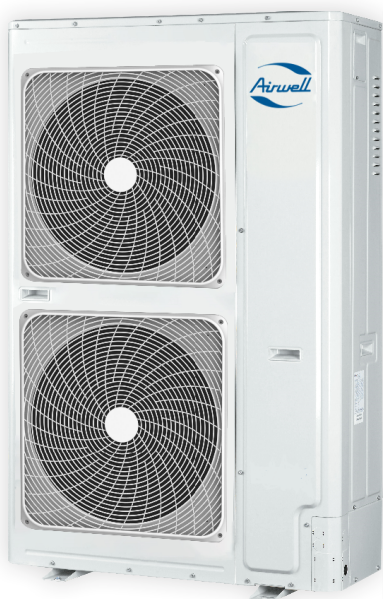

VVFA Gamme Mini FlowLogic

Notre gamme de DRV compacte s'adapte parfaitement à tout type d'installation, commerciale, tertiaire ou résidentielle. Les faibles dimensions proposées par cette gamme permettent de réduire considérablement les opérations de manutention, garantissant une meilleure adaptabilité en terme d'installation (cf. caractéristiques d'installation).

COMPRESSEUR TWIN ROTARY

- Compresseur haute efficacité offrant des performances records pour un minimum de vibration et une consommation réduite.

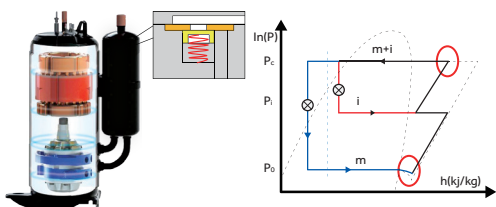

MOTO VENTILATEUR DC INVERTER



SOUS REFROIDISSEUR POUR OPTIMISER L'EFFICACITÉ ÉNERGÉTIQUE

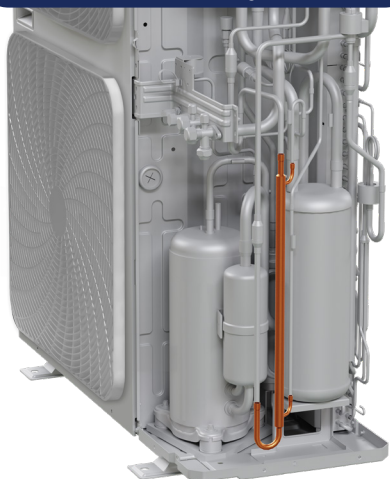

- Vanne de chargement
- Certifié Eurovent
- Nsc jusqu'à 337% ou SEER 8,5



COMPATIBLE



+ PRODUIT

- Compresseur rotatif DC Inverter
- Moto-ventilateur DC Inverter
- Interface Machine Intégrée (HMI)
- Dimensions réduites



Connectivité



Systèmes de contrôle



RWV06
(option, voir configuration page 53)



RWV09
(option, voir configuration page 55)

Technologie



DC INVERTER



TRAITEMENT BLACK FIN

Fonctions installateurs



AUTO-DIAGNOSTIC



COMPATIBLE GTC



DISPOSITIF DE SURVEILLANCE DU FONCTIONNEMENT

CERTIFICATION

- AIRWELL participe au programme AC1 de ECP. Vérifier la validité du certificat sur: www.eurovent-certification.com



- Tous les modèles sont certifiés Eurovent, sauf VVFA080.

VVFA

2 tubes - Soufflage horizontal

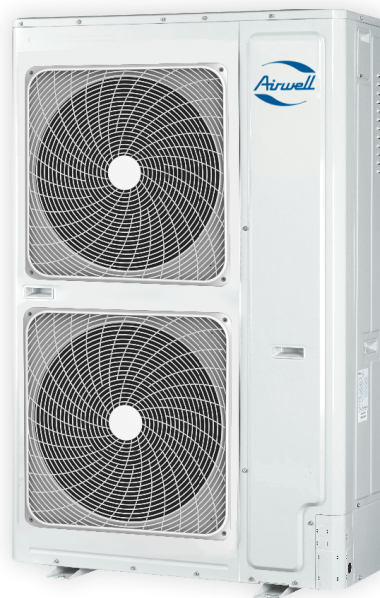

LE + « DÉVELOPPEMENT DURABLE »

- Faible consommation et régulation optimisée pour plus d'économies d'énergie.

LE + « UTILISATEUR »

- Blocage de mode.
- Gestion centralisée.
- Pilotable à distance avec AirConnect Smart.
- Mode silence pour réduire le niveau sonore en zone sensible ou la nuit.

LE + « INSTALLATEUR »

- Jusqu'à 300 m de réseau frigorifique et 50 m de dénivelé.
- Accès à tous les paramètres via le HMI (Human Machine Interface) pour une maintenance facilitée.
- Raccordement frigorifique depuis quatre directions possibles.

LE + « TECHNOLOGIE »

- Jusqu'à 19 unités intérieures, performances certifiées par Eurovent* (8,10,12 CV).
- Compatible avec AirConnect Smart.

Moteur de ventilation DC haute efficacité: avec un contrôle continu Inverter qui, comparé à un moteur à courant alternatif, permet une augmentation de l'efficacité de 45% et une diminution de la puissance absorbée.

Condenseur haute efficacité: tube Ø8 rainuré intérieur; revêtement Black Fin.

Ventilateur grand diamètre: ventilateur axial grand diamètre de 570 mm; conception en zigzag, réduit le débit et les perturbations d'air, le volume d'air est plus important et le bruit est réduit.

10-12 CV

Contrôle du vecteur Inverter: contrôle du vecteur des ondes sinusoïdales à 180°; contrôle de précision, haute efficacité et faible niveau sonore.

Doubles capteurs de pression: haute et basse pression intégrées; doubles capteurs de pression; contrôle précis de la pression, le système fonctionne plus doucement. Il est donc plus économique en énergie.

Compresseur Twin Rotary DCI: double compresseur rotatif DCI permet une vibration et un niveau sonore réduits et une haute efficacité énergétique.





DONNÉES TECHNIQUES

MODÈLE		VVFA-125R-01M22	VVFA-150R-01M22	VVFA-150R-01T32	VVFA-220R-01T32	VVFA-280R-01T32	VVFA-335R-01T32	
Code		7VF150004	7VF150005	7VF150006	7VF150007	7VF150008	7VF150009	
Phase		Monophasé			Triphasé			
Puissance	CV	4	6	6	8	10	12	
REFROIDISSEMENT								
Puissance nominale*	kW	12,10	15,50	15,50	22,60	28,00	31,50	
Puissance absorbée nominale	kW	3,61	5,17	5,17	6,95	8,67	11,52	
Courant nominal	A	17,28	24,72	8,26	11,42	14,24	19,03	
Courant max.	A	34,10	36,90	12,30	19,00	23,80	25,40	
EER		3,35	3,00	3,00	3,25	3,23	2,73	
SEER		6,82	6,80	6,80	7,67	7,65	7,47	
Efficacité énergétique saisonnière	%	269,80	269,00	269,00	303,80	303,00	295,80	
CHAUFFAGE								
Puissance nominale*	kW	14,20	18,00	15,50	22,60	30,50	31,50	
Puissance absorbée nominale	kW	3,23	5,00	5,00	5,79	8,03	8,49	
Courant nominal	A	15,44	23,92	8,00	9,52	13,18	14,02	
Courant max.	A	32,70	35,50	11,90	18,00	22,60	24,20	
COP		3,75	3,10	3,10	3,90	3,80	3,71	
SCOP*		4,05	4,05	4,05	4,05	4,16	4,21	
Efficacité énergétique saisonnière	%	159,00	159,00	159,00	159,00	163,40	165,40	
ALIMENTATION								
Phase/Tension/Fréquence		1P/220-240V/50-60Hz			3P/380-415V/50-60Hz			
PERFORMANCE								
Débit d'air (GV)	m³/h	7200			10000			
Pression acoustique	Refroidissement	dB(A)	57	59	59	63	64	65
	Chauffage	dB(A)	57	59	59	65	66	67
INSTALLATION								
Dimensions de l'unité (LxHxP)	mm	950x1350x370			1050x1636x400			
Dimensions de l'emballage (LxHxP)	mm	1023x1420x471			1150x1790x510			
Poids net/Poids avec l'emballage	kg	108/123			149/168			
Compresseur	Type	Scroll DCI			Twin rotatif DCI			
	Puissance moteur	W	Mitsubishi Electric					
	Nombre de compresseurs	1						
Réfrigérant/PRP		R410A/2088						
Charge	kg	4,00			5,10			
Diamètre tube liquide	pouces	3/8"			3/8"		1/2" **	
Diamètre tube gaz	pouces	5/8"			3/4"	7/8" **	1"1/8" **	
Longueur max.	m	300						
Longueur max. (équivalent/actuel)	m	175/150						
Dénivelé max. entre unités intérieure et extérieure	m	50						
Dénivelé max. entre unités intérieures	m	15						
Ratio de puissance unités int. /unité ext. (min. /max.)	%	50~130						
Nombre maximum d'unités intérieures connectables	quantité	8	13	13	13	16	19	
LIMITES DE FONCTIONNEMENT								
Refroidissement (min./max.)	°C	-15~48						
Chauffage (min./max.)	°C	-20~27						

* Toutes les spécifications sont testées sous des conditions nominales selon les conditions de la norme Eurovent (en refroidissement: température intérieure 27°C BS/19°C BH, température extérieure: 35°C BS/24°C BH; en chauffage, température intérieure 20°C BS, température extérieure 7°C BS/6°C BH).

** Réduction à prévoir car vannes en 3/8"-3/4".

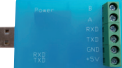
ACCESSOIRES

ACCESSOIRE	CODE	RÉFÉRENCE	VISUEL	FONCTION	COMMENTAIRE
Raccord tubes (liquide + gaz)	7ACFHH001	TAU335		• Distribution frigorifique	• 33,5kW > Puissance totale des unités intérieures
	7ACFHH002	TAU506		• Distribution frigorifique	• 33,5kW ≤ Puissance totale des unités intérieures < 50,6kW
Passerelle centrale de commande et ModBus/RTU	7ACELH027	ADV05		• Adaptateur RWW06 et RWW09 et passerelle ModBus/RTU	• Voir configuration page 53
Outil de maintenance	7ACELI919	TD03		• Visualisation et enregistrement de l'ensemble des paramètres de fonctionnement	
AirConnect Smart	7ACEL1869	-		• Commande à distance par le module WiFi intelligent et piloté par l'application AirConnect Smart.	• Dimension du module: 86x86x12 mm.



VVTA

Gamme DRV réversible 2 tubes à chauffage continu

La gamme FlowLogic 2 tubes fait peau neuve avec une nouvelle structure innovante intégrant un large accès à l'espace technique et une armoire électrique montée sur charnière pour faciliter la maintenance !

- ▶ Une capacité unitaire jusqu'à 73,5 kW couplable jusqu'à 4 modules.
- ▶ Un nouvel **échangeur à 4 orientations**, pour un meilleur échange thermique.
- ▶ Traitement anticorrosion Black Fin de série.
- ▶ Compresseur à réinjection de vapeur.
- ▶ Chauffage continu.
- ▶ Plage de fonctionnement étendue.
- ▶ Passerelle Modbus intégrée.

COMPRESSEUR EVI INNOVANT

- Nous avons doté cette nouvelle gamme d'un compresseur à injection de vapeur EVI (enhanced vapor injection) pour offrir aux clients Airwell une expérience unique. L'unité intègre un compresseur avec technologie EVI ce qui permet d'augmenter le débit de réfrigérant de 15% et ainsi d'obtenir **un rendement amélioré de 30% en chauffage** comparé aux compresseurs traditionnels. De plus, grâce à la vanne incorporée au compresseur EVI, **l'efficacité du système est augmentée de 5%** avec un fonctionnement jusqu'à -27°C en chauffage et de 52°C en refroidissement.

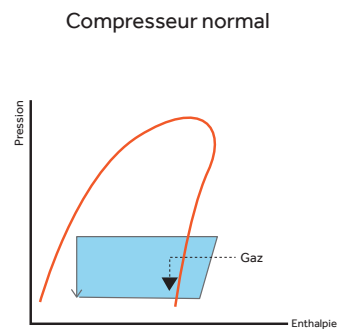
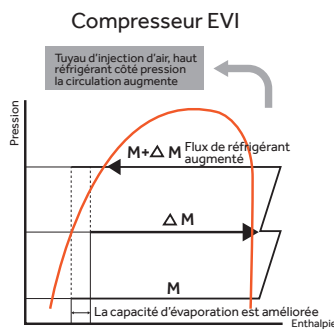
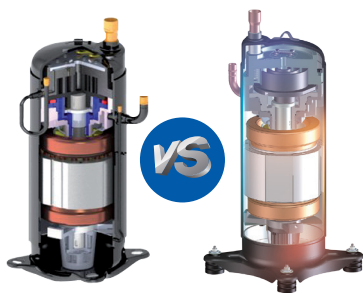

COMPATIBLE



LE CHAUFFAGE CONTINU

- Le compresseur EVI permet la production de chauffage sans interruption lors des phases de dégivrages.
- La gamme VVTA utilise une technologie de dégivrage intelligente, permettant de maintenir la production de chauffage même lors des phases de dégivrage et éviter le phénomène bien connu "des douches froides". En effet, un algorithme prenant en compte la pression du système, la température de la batterie et influant sur la variation du moteur ventilateur nous permet d'offrir ce niveau de confort en réduisant les fluctuations de température intérieure.

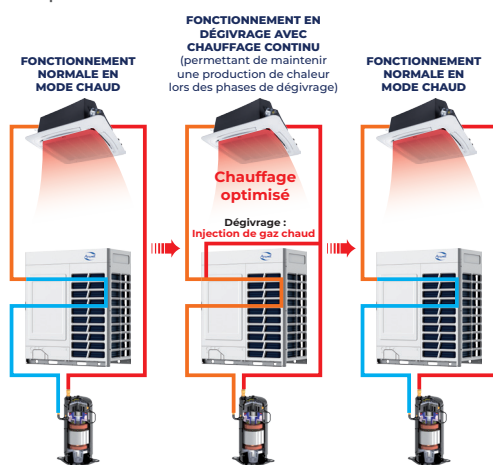

UNE SORTIE MODBUS INCLUSE

- Plus besoin de passerelle pour utiliser un contrôleur centralisé ou intégrer le système à une GTC. Une sortie Modbus adressable et paramétrable est directement disponible sur le groupe extérieur.

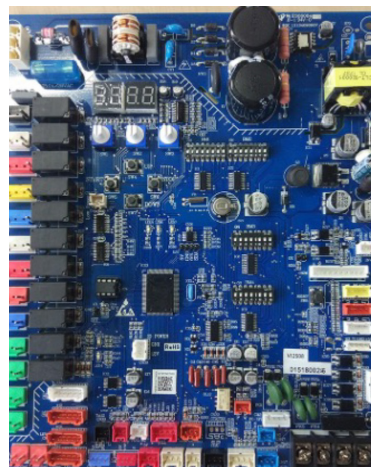

CAPACITÉS DE CHAUFFAGE OPTIMISÉES

- À basse température, par rapport aux machines standards, la capacité de chauffage augmente de 10 %. Dans l'unité 8CV par exemple, la capacité de chauffage est de 100% à -10°C de température extérieure.

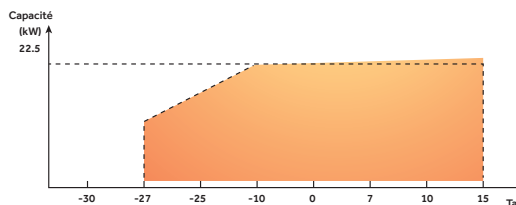

UN NOUVEL ÉCHANGEUR À 4 ORIENTATIONS

- Amélioration du transfert de chaleur sur les 4 côtés de l'unité de condensation.
- Traitement anticorrosion de série offrant une résistance jusqu'à 2000 heures au brouillard salin et **traitement anticorrosion BLACK FIN** sur demande pour répondre aux contraintes les plus exigeantes.

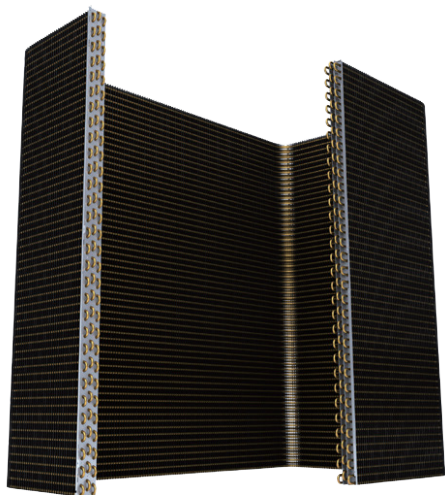

Black Fin Ailette d'aluminium hydrophile - Haute résistance à la corrosion.

- Haute résistance à la corrosion :** Le revêtement Black Fin protège l'aluminium de la corrosion causée par l'exposition à des éléments environnementaux tels que l'humidité, le sel et les polluants. Ceci est particulièrement avantageux dans les environnements difficiles ou côtiers où la corrosion peut réduire considérablement la durée de vie de l'unité.
- Propriétés hydrophiles :** La nature hydrophile du revêtement signifie qu'il peut attirer et disperser l'eau plus efficacement. Il en résulte un meilleur drainage de l'eau, une accumulation réduite de gouttelettes d'eau et une meilleure efficacité d'échange thermique. Cette propriété aide également à réduire la formation de givre, ce qui peut entraver les performances de l'échangeur de chaleur.

+ PRODUIT

- Capacité de 25 à 294 kW
- Combinaison de 4 unités extérieures possible
- Chauffage continu
- Compresseur Scroll EVI
- Sortie Modbus



Connectivité



Systèmes de contrôle



RWV06
(option, voir configuration page 54)



RWV09
(option, voir configuration page 55)

Technologie



DC INVERTER



TRAITEMENT BLACK FIN

Fonctions installateurs



AUTO-DIAGNOSTIC



COMPATIBLE GTC



DISPOSITIF DE SURVEILLANCE DU FONCTIONNEMENT

CERTIFICATION

- AIRWELL participe au programme AC1 de ECP. Vérifier la validité du certificat sur: www.eurovent-certification.com



VVTA

2 tubes - Soufflage vertical



VVTA 250-450

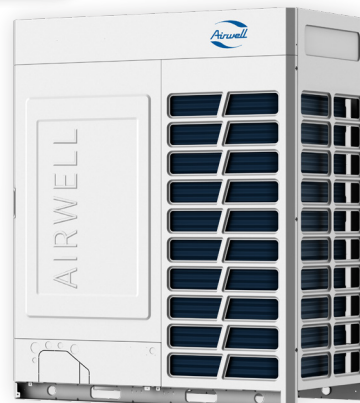

VVTA 504-735

LE + « DÉVELOPPEMENT DURABLE »

- Faible consommation et régulation optimisée pour plus d'économies d'énergie.
- Efficacité améliorée par très basse et très haute température (de -27°C à 52°C) grâce à l'EVI.

LE + « UTILISATEUR »

- Chauffage continu durant les phases de dégivrage.
- Gestion centralisée intuitive et efficace.
- Large choix d'unités intérieures.
- Pilotable à distance avec AirConnect Smart.
- Mode silence pour réduire le niveau sonore en zone sensible ou la nuit.

LE + « INSTALLATEUR »

- Accessibilité améliorée, grâce à la porte de service.
- Jusqu'à 1000 m de réseau frigorifique et 110 m de dénivelé.
- Sortie Modbus pour une intégration GTC facilitée.
- Accès à tous les paramètres de fonctionnement, grâce au HMI (Human Machine Interface).

LE + « TECHNOLOGIE »

- Équilibrage d'huile automatique, plus de tube d'équilibrage.
- Traitement anticorrosion renforcé.
- Compatible avec AirConnect Smart.
- 110 Pa de pression disponible au(x) ventilateur(s).
- Refroidissement de l'armoire électrique par caloduc supraconducteur.

ACCESSOIRES

ACCESSOIRE	CODE	RÉF.	VISUEL	FONCTION	COMMENTAIRE
Kit raccord tubes pour 2 groupes extérieurs	7ACFHH013	TBS20		• Raccord frigorifique	• Pour 2 groupes extérieurs
Kit raccord tubes pour 3 groupes extérieurs	7ACFHH014	TBS30		• Raccord frigorifique	• Pour 3 groupes extérieurs
Kit raccord tubes pour 4 groupes extérieurs	7ACFHH014 + 7ACFHH015	TBS30 + TAU2040		• Raccord frigorifique	• Pour 4 groupes extérieurs
Raccord tubes (liquide + gaz)	7ACFHH001	TAU335		• Distribution frigorifique	• 33,5kW > Puissance totale des unités int.
	7ACFHH002	TAU506		• Distribution frigorifique	• 33,5kW ≤ Puiss. totale des unités int. < 50,6kW
	7ACFHH003	TAU730		• Distribution frigorifique	• 50,6kW ≤ Puiss. totale des unités int. < 73kW
	7ACFHH004	TAU1350		• Distribution frigorifique	• 73kW ≤ Puiss. totale des unités int. < 135kW
	7ACFHH015	TAU2040		• Distribution frigorifique	• 135kW ≤ Puiss. totale des unités intérieures
Outil de maintenance	7ACEL1919	TD03		• Visualisation et enregistrement de l'ensemble des paramètres de fonctionnement	
AirConnect Smart	7ACEL1869	-		• Commande à distance par le module WiFi intelligent et piloté par l'application AirConnect Smart.	• Dimension du module: 86x86x12 mm.

DONNÉES TECHNIQUES

MODÈLE		DÉPART USINE						DÉPART USINE			
		VVTA-250R-01T32	VVTA-280R-01T32	VVTA-335R-01T32	VVTA-400R-01T32	VVTA-450R-01T32	VVTA-504R-01T32	VVTA-560R-01T32	VVTA-615R-01T32	VVTA-680R-01T32	VVTA-735R-01T32
Code		7VF150018	7VF150019	7VF150020	7VF150021	7VF150022	7VF150023	7VF150024	7VF150025	7VF150026	7VF150027
Phase		Triphasé									
Puissance	CV	8	10	12	14	16	18	20	22	24	26
REFROIDISSEMENT											
Puissance nominale*	kW	25,20	28,00	33,50	40,00	45,00	50,40	56,00	61,50	68,00	73,50
Puissance absorbée nominale	kW	6,24	7,37	10,15	11,94	13,24	15,60	16,62	20,16	22,67	36,75
Puissance absorbée max.	kW	14,30	15,10	16,32	17,58	20,69	25,90	28,91	31,82	32,81	37,80
Courant nominal	A	10,53	12,44	17,14	20,16	22,34	26,34	28,05	34,03	37,65	59,24
Courant max.	A	23,81	25,14	27,17	29,27	34,50	40,30	46,30	51,91	54,12	61,91
EER		4,04	3,80	3,30	3,35	3,40	3,23	3,37	3,05	3,00	2,00
SEER		7,25	7,09	6,69	6,60	6,36	6,78	6,75	6,54	5,83	4,90
Efficacité énergétique saisonnière		287,00	280,60	264,60	261,00	251,40	268,20	267,00	258,60	230,20	193,00
CHAUFFAGE											
Puissance nominale*	kW	25,20	28,00	33,50	40,00	45,00	50,40	56,00	61,50	68,00	73,50
Puissance absorbée nominale	kW	5,73	6,51	8,59	10,00	11,25	13,19	14,66	18,64	19,43	26,25
Puissance absorbée max.	kW	11,69	12,19	12,69	16,10	19,56	21,93	24,70	25,69	30,40	32,45
Courant nominal	A	9,67	10,99	14,50	16,88	18,99	22,27	24,75	31,46	32,80	44,32
Courant max.	A	19,47	20,30	21,13	26,81	32,57	36,51	41,13	42,78	50,62	54,03
COP		4,40	4,30	3,90	4,00	4,00	3,82	3,82	3,30	3,50	2,80
SCOP		4,41	4,31	4,31	4,12	4,05	4,15	4,20	4,21	4,17	3,5
Efficacité énergétique saisonnière		173,40	169,40	169,40	161,80	159,00	163,00	165,00	165,40	163,80	137,00
ALIMENTATION											
Phase/Tension/Fréquence		3P/380-415V/50-60Hz									
PERFORMANCE											
Débit d'air (GV)	m³/h	11000	11000	12000	13500	13500	17000	17000	18000	18000	19000
Pression acoustique	Refroidissement	dB(A)	61	61	61	64	64	64	64	-	-
	Chauffage	dB(A)	56	56	59	59	60	61	61	61	62
Puissance acoustique (CV)	dB(A)	81	82	88	88	88	88	88	88	90	90
INSTALLATION											
Dimensions de l'unité (LxHxP)	mm	980x1690x750						1410x1690x750			
Dimensions de l'emballage (LxHxP)	mm	1070x1858x850						1515x1858x850			
Poids net/Poids avec l'emballage	kg	255/280						385/410			
Compresseur	Type	Scroll DCI						Scroll DCI			
	Marque	Mitsubishi Electric						Mitsubishi Electric			
	Nombre de compresseurs	1						2			
Réfrigérant/PRP											
		R410A/2088									
Charge	kg	10									
Diamètre tube liquide	pouces	3/8"			1/2"			5/8"			
Diamètre tube gaz	pouces	3/4"	7/8"	1"	1 1/8"	1 1/8"					
Diamètre tube gaz haut	pouces	3/4"	7/8"		1"	1"			1 1/8"		
Longueur max.	m	1000									
Longueur max. (équivalent/actuel)	m	260/220									
Dénivelé max. entre unités intérieure et extérieure (UE plus basse/plus haute) ⁽¹⁾	m	110/90									
Dénivelé standard entre unités int. et ext. (UE plus basse/plus haute) ⁽²⁾	m	50/40									
Dénivelé max. entre unités intérieures ⁽³⁾	m	30									
Dénivelé standard entre unités int. ⁽⁴⁾	m	18									
Pression statique externe	Pa	110									
Ratio de puissance unités int./unité ext. (min./max.)	%	50-130									
Nombre maximum d'unités intérieures connectables	quantité	13	16	20	24	27	30	33	36	40	43
LIMITES DE FONCTIONNEMENT											
Refroidissement (min. /max.)	°C	-5/+52									
Chauffage (min. /max.)	°C	-27/+21									

(1) Si la différence de hauteur entre l'unité extérieure et l'unité intérieure est comprise entre 50 et 110 m, vous devez contacter votre distributeur/revendeur local pour une conception et une production individuelles.

(2) Conception et production standard d'usine.

(3) Si la différence de hauteur entre les unités intérieures est comprise entre 18 et 30 m, vous devez contacter votre distributeur/revendeur local pour une conception et une production individuelles.

(4) Conception et production standard d'usine.

* Toutes les spécifications sont testées sous des conditions nominales selon les conditions de la norme Eurovent (en refroidissement : température intérieure 27°C BS/19°C BH, température extérieure : 35°C BS/24°C BH ; en chauffage, température intérieure 20°C BS, température extérieure 7°C BS/6°C BH).

DONNÉES TECHNIQUES POUR COMBINAISONS DOUBLES

MODÈLE		VVTA-800R	VVTA-850R	VVTA-900R	VVTA-954R	VVTA-1008R	VVTA-1064R	VVTA-1120R	
COMBINAISONS		VVTA-400R	VVTA-400R	VVTA-450R	VVTA-450R	VVTA-504R	VVTA-504R	VVTA-560R	
		7VF150021	7VF150021	7VF150022	7VF150022	7VF150023	7VF150023	7VF150024	
		VVTA-400R	VVTA-450R	VVTA-450R	VVTA-504R	VVTA-504R	VVTA-560R	VVTA-560R	
		7VF150021	7VF150022	7VF150022	7VF150023	7VF150023	7VF150024	7VF150024	
Phase		Triphasé							
Puissance	CV	28	30	32	34	36	38	40	
REFROIDISSEMENT									
Puissance nominale*	kW	80,00	85,00	90,00	95,40	100,80	106,40	112,00	
Puissance absorbée nominale	kW	23,88	25,18	26,47	28,84	31,20	32,22	33,23	
Puissance absorbée max.	kW	35,16	38,27	41,38	46,59	51,80	54,81	57,82	
Courant nominal	A	40,32	42,50	44,69	48,68	52,67	54,39	56,11	
Courant max.	A	58,54	63,77	69,00	74,80	80,60	86,60	92,60	
EER		3,35	3,38	3,40	3,31	3,23	3,30	3,37	
SEER		6,60	6,36	6,36	6,36	6,78	6,75	6,75	
Efficacité énergétique saisonnière		261	251	251	251	268	267	267	
CHAUFFAGE									
Puissance nominale*	kW	80,00	85,00	90,00	95,40	100,80	106,40	112,00	
Puissance absorbée nominale	kW	20,00	21,25	22,50	24,44	26,39	27,85	29,32	
Puissance absorbée max.	kW	32,20	35,66	39,12	41,49	43,86	46,63	49,40	
Courant nominal	A	33,76	35,87	37,98	41,27	44,55	47,02	49,50	
Courant max.	A	53,61	59,38	65,14	69,08	73,03	77,64	82,25	
COP		4,00	4,00	4,00	3,90	3,82	3,82	3,82	
SCOP		4,12	4,05	4,05	4,05	4,15	4,15	4,20	
Efficacité énergétique saisonnière		162	159	159	159	163	163	165	
ALIMENTATION									
Phase/Tension/Fréquence		3P/380-415V/50-60Hz							
PERFORMANCE									
Débit d'air (GV)	m³/h	27000	27000	27000	30500	34000	34000	34000	
Pression acoustique	Refroidissement	dB(A)	62	62,5	63	63,5	64	64	64
	Chauffage	dB(A)	62	62,5	63	63,5	64	64	64
Puissance acoustique (GV)	dB(A)	91	91	91	91	91	91	91	
INSTALLATION									
Dimensions de l'unité (LxHxP)	mm	980x1690x750 + 980x1690x750			980x1690x750 + 1410x1690x750	1410x1690x750 + 1410x1690x750			
Dimensions de l'emballage (LxHxP)	mm	1070x1858x850 + 1070x1858x850			1070x1858x850 + 1515x1858x850	1485x1858x850 + 1485x1858x850			
Poids net/Poids avec l'emballage	kg	255/280 + 255/280			255/280 + 385/410	385/410 + 385/410			
Compresseur	Type	Scroll DCI							
	Marque	Mitsubishi Electric							
	Nombre de compresseurs	2			3	4			
Réfrigérant/PRP		R410A/2088							
Charge	kg	20							
Diamètre tube liquide	pouces	5/8"						3/4"	
Diamètre tube gaz	pouces	1"1/8	1"1/4			1"1/2			
Longueur max.	m	1000							
Longueur max. (équivalent/actuel)	m	260/220							
Dénivelé max. entre unités intérieure et extérieure (UE plus basse/plus haute) ⁽¹⁾	m	110/90							
Dénivelé standard entre unités int. et ext. (UE plus basse/plus haute) ⁽²⁾	m	50/40							
Dénivelé max. entre unités intérieures ⁽³⁾	m	30							
Dénivelé standard entre unités int. ⁽⁴⁾	m	18							
Pression statique externe	Pa	110							
Ratio de puissance unités int./unité ext. (min./max.)	%	50~130							
Nombre maximum d'unités intérieures connectables	quantité	47	50	53	56	59	63	64	
LIMITES DE FONCTIONNEMENT									
Refroidissement (min./max.)	°C	-5~-52							
Chauffage (min./max.)	°C	-27~-21							

(1) Si la différence de hauteur entre l'unité extérieure et l'unité intérieure est comprise entre 50 et 110 m, vous devez contacter votre distributeur/revendeur local pour une conception et une production individuelles.

(2) Conception et production standard d'usine.

(3) Si la différence de hauteur entre les unités intérieures est comprise entre 18 et 30 m, vous devez contacter votre distributeur/revendeur local pour une conception et une production individuelles.

(4) Conception et production standard d'usine.

* Toutes les spécifications sont testées sous des conditions nominales selon les conditions de la norme Eurovent (en refroidissement: température intérieure 27°C BS/19°C BH, température extérieure: 35°C BS/24°C BH; en chauffage, température intérieure 20°C BS, température extérieure 7°C BS/6°C BH).

DONNÉES TECHNIQUES POUR COMBINAISONS DOUBLES

MODÈLE		VVTA-1175R	VVTA-1230R	VVTA-1295R	VVTA-1360R	VVTA-1415R	VVTA-1470R
COMBINAISONS		VVTA-560R	VVTA-615R	VVTA-615R	VVTA-680R	VVTA-680R	VVTA-735R
		7VF150024	7VF150025	7VF150025	7VF150026	7VF150026	7VF150027
		VVTA-615R	VVTA-615R	VVTA-680R	VVTA-680R	VVTA-735R	VVTA-735R
		7VF150025	7VF150025	7VF150026	7VF150026	7VF150027	7VF150027
Phase		Triphasé					
Puissance	CV	42	44	46	48	50	52
REFROIDISSEMENT							
Puissance nominale*	kW	117,50	123,00	129,50	136,00	141,50	147,00
Puissance absorbée nominale	kW	36,78	40,32	42,83	45,34	59,42	73,50
Puissance absorbée max.	kW	60,73	63,64	64,63	65,62	70,61	75,60
Courant nominal	A	62,09	68,07	71,68	75,30	96,89	118,48
Courant max.	A	98,21	103,82	106,03	108,24	116,03	123,82
EER		3,19	3,05	3,02	3,00	2,38	2,00
SEER		6,54	6,54	5,83	5,83	4,90	4,90
Efficacité énergétique saisonnière		259	259	230	230	193	193
CHAUFFAGE							
Puissance nominale*	kW	117,50	123,00	129,50	136,00	141,50	147,00
Puissance absorbée nominale	kW	33,30	37,27	38,06	38,86	45,68	52,50
Puissance absorbée max.	kW	50,39	51,38	56,09	60,80	62,85	64,90
Courant nominal	A	56,21	62,92	64,26	65,60	77,11	88,63
Courant max.	A	83,90	85,55	93,39	101,23	104,65	108,06
COP		3,53	3,30	3,40	3,50	3,10	2,80
SCOP		4,20	4,21	4,17	4,17	3,50	3,50
Efficacité énergétique saisonnière		165	165	164	164	137	137
ALIMENTATION							
Phase/Tension/Fréquence		3P/380-415V/50-60Hz					
PERFORMANCE							
Débit d'air (GV)	m ³ /h	35000	36000	36000	36000	37000	38000
Pression acoustique	Refroidissement	dB(A)	64	64	64,5	65	65
	Chauffage	dB(A)	64	64	64,5	65	65
Puissance acoustique (GV)	dB(A)	92	93	93	93	93	93
INSTALLATION							
Dimensions de l'unité (LxHxP)	mm	1410x1690x750 + 1410x1690x750					
Dimensions de l'emballage (LxHxP)	mm	1485x1858x850 + 1485x1858x850					
Poids net/Poids avec l'emballage	kg	385/410 + 385/410					
Compresseur	Type	Scroll DCI					
	Marque	Mitsubishi Electric					
	Nombre de compresseurs	4					
Réfrigérant/PRP		R410A/208B					
Charge	kg	20					
Diamètre tube liquide	pouces	3/4"					
Diamètre tube gaz	pouces	1"1/2					
Longueur max.	m	1000					
Longueur max. (équivalent/actuel)	m	260/220					
Dénivelé max. entre unités intérieure et extérieure (UE plus basse/plus haute) ⁽¹⁾	m	110/90					
Dénivelé standard entre unités int. et ext. (UE plus basse/plus haute) ⁽²⁾	m	50/40					
Dénivelé max. entre unités intérieures ⁽³⁾	m	30					
Dénivelé standard entre unités int. ⁽⁴⁾	m	18					
Pression statique externe	Pa	110					
Ratio de puissance unités int./unité ext. (min./max.)	%	50-130					
Nombre maximum d'unités intérieures connectables	quantité	64					
LIMITES DE FONCTIONNEMENT							
Refroidissement (min./max.)	°C	-5~52					
Chauffage (min./max.)	°C	-27~-21					

(1) Si la différence de hauteur entre l'unité extérieure et l'unité intérieure est comprise entre 50 et 110 m, vous devez contacter votre distributeur/revendeur local pour une conception et une production individuelles.

(2) Conception et production standard d'usine.

(3) Si la différence de hauteur entre les unités intérieures est comprise entre 18 et 30 m, vous devez contacter votre distributeur/revendeur local pour une conception et une production individuelles.

(4) Conception et production standard d'usine.

* Toutes les spécifications sont testées sous des conditions nominales selon les conditions de la norme Eurovent (en refroidissement : température intérieure 27°C BS/19°C BH, température extérieure : 35°C BS/24°C BH ; en chauffage, température intérieure 20°C BS, température extérieure 7°C BS/6°C BH).

DONNÉES TECHNIQUES POUR COMBINAISONS TRIPLES

MODÈLE		VVTA-1512R	VVTA-1568R	VVTA-1624R	VVTA-1680R	VVTA-1735R	VVTA-1790R	VVTA-1845R
COMBINAISONS		VVTA-504R	VVTA-504R	VVTA-504R	VVTA-560R	VVTA-615R	VVTA-615R	VVTA-615R
		7VF150023	7VF150023	7VF150023	7VF150024	7VF150025	7VF150025	7VF150025
		VVTA-504R	VVTA-504R	VVTA-560R	VVTA-560R	VVTA-560R	VVTA-615R	VVTA-615R
		7VF150023	7VF150023	7VF150024	7VF150024	7VF150024	7VF150025	7VF150025
		VVTA-504R	VVTA-560R	VVTA-560R	VVTA-560R	VVTA-560R	VVTA-560R	VVTA-615R
		7VF150023	7VF150024	7VF150024	7VF150024	7VF150024	7VF150024	7VF150025
Phase		Triphasé						
Puissance	CV	54	56	58	60	62	64	66
REFROIDISSEMENT								
Puissance nominale*	kW	151,20	156,80	162,40	168,00	173,50	179,00	184,50
Puissance absorbée nominale	kW	46,80	47,82	48,83	49,85	53,39	56,94	60,48
Puissance absorbée max.	kW	77,70	80,71	83,72	86,73	89,64	92,55	95,46
Courant nominal	A	79,01	80,73	82,44	84,16	90,14	96,12	102,10
Courant max.	A	120,90	126,90	132,90	138,90	144,51	150,12	155,73
EER		3,23	3,28	3,33	3,37	3,25	3,14	3,05
SEER		6,78	6,75	6,75	6,75	6,54	6,54	6,54
Efficacité énergétique saisonnière		268	267	267	267	259	259	259
CHAUFFAGE								
Puissance nominale*	kW	151,20	156,80	162,40	168,00	173,50	179,00	184,50
Puissance absorbée nominale	kW	39,58	41,05	42,51	43,98	47,96	51,93	55,91
Puissance absorbée max.	kW	65,79	68,56	71,33	74,10	75,09	76,08	77,08
Courant nominal	A	66,82	69,30	71,77	74,25	80,96	87,67	94,39
Courant max.	A	109,54	114,15	118,76	123,38	125,03	126,68	128,33
COP		3,82	3,82	3,82	3,82	3,62	3,45	3,30
SCOP		4,15	4,15	4,15	4,20	4,20	4,20	4,21
Efficacité énergétique saisonnière		163	163	163	165	165	165	165
ALIMENTATION								
Phase/Tension/Fréquence		3P/380-415V/50-60Hz						
PERFORMANCE								
Débit d'air (GV)	m ³ /h	51000	51000	51000	51000	52000	53000	54000
Pression acoustique	Refroidissement	dB(A) 65,8 65,8 65,8 65,8 65,8 65,8 65,8 65,8						
	Chauffage	dB(A) 65,8 65,8 65,8 65,8 65,8 65,8 65,8 65,8						
Puissance acoustique (GV)	dB(A)	93	93	93	93	93,5	94	95
INSTALLATION								
Dimensions de l'unité (LxHxP)	mm	1410x1690x750 + 1410x1690x750+1410x1690x750						
Dimensions de l'emballage (LxHxP)	mm	1485x1858x850 + 1485x1858x850+1485x1858x850						
Poids net/Poids avec l'emballage	kg	385/410 + 385/410 + 385/410						
Type		Scroll DCI						
Compresseur	Marque	Mitsubishi Electric						
Nombre de compresseurs		6						
Réfrigérant/PRP		R410A/2088						
Charge	kg	30						
Diamètre tube liquide	pouces	3/4"						
Diamètre tube gaz	pouces	1"1/2		1"5/8				
Longueur max.	m	1000						
Longueur max. (équivalent/actuel)	m	260/220						
Dénivelé max. entre unités intérieure et extérieure (UE plus basse/plus haute) ⁽¹⁾	m	110/90						
Dénivelé standard entre unités int. et ext. (UE plus basse/plus haute) ⁽²⁾	m	50/40						
Dénivelé max. entre unités intérieures ⁽³⁾	m	30						
Dénivelé standard entre unités int. ⁽⁴⁾	m	18						
Pression statique externe	Pa	110						
Ratio de puissance unités int./unité ext. (min./max.)	%	50-130						
Nombre maximum d'unités intérieures connectables	quantité	64						
LIMITES DE FONCTIONNEMENT								
Refroidissement (min./max.)	°C	-5~-52						
Chauffage (min./max.)	°C	-27~-21						

(1) Si la différence de hauteur entre l'unité extérieure et l'unité intérieure est comprise entre 50 et 110 m, vous devez contacter votre distributeur/revendeur local pour une conception et une production individuelles.

(2) Conception et production standard d'usine.

(3) Si la différence de hauteur entre les unités intérieures est comprise entre 18 et 30 m, vous devez contacter votre distributeur/revendeur local pour une conception et une production individuelles.

(4) Conception et production standard d'usine.

* Toutes les spécifications sont testées sous des conditions nominales selon les conditions de la norme Eurovent (en refroidissement: température intérieure 27°C BS/19°C BH, température extérieure: 35°C BS/24°C BH; en chauffage, température intérieure 20°C BS, température extérieure 7°C BS/6°C BH).

DONNÉES TECHNIQUES POUR COMBINAISONS TRIPLES

MODÈLE		VVTA-1910R	VVTA-19750R	VVTA-2040	VVTA-2095R	VVTA-2150R	VVTA-2205R
COMBINAISONS		VVTA-615R	VVTA-615R	VVTA-680R	VVTA-735R	VVTA-735R	VVTA-735R
		7VF150025	7VF150025	7VF150026	7VF150027	7VF150027	7VF150027
		VVTA-615R	VVTA-680R	VVTA-680R	VVTA-680R	VVTA-735R	VVTA-735R
		7VF150025	7VF150026	7VF150026	7VF150026	7VF150027	7VF150027
		VVTA-680R	VVTA-680R	VVTA-680R	VVTA-680R	VVTA-680R	VVTA-735R
		7VF150026	7VF150026	7VF150026	7VF150026	7VF150026	7VF150027
Phase		Triphasé					
Puissance	CV	68	70	72	74	76	78
REFROIDISSEMENT							
Puissance nominale*	kW	191,00	197,50	204,00	209,50	215,00	220,50
Puissance absorbée nominale	kW	62,99	65,50	68,01	82,09	96,17	110,25
Puissance absorbée max.	kW	96,45	97,44	98,43	103,42	108,41	113,40
Courant nominal	A	105,72	109,33	112,95	134,54	156,13	177,72
Courant max.	A	157,94	160,15	162,36	170,15	177,94	185,73
EER		3,03	3,02	3,00	2,55	2,24	2,00
SEER		5,83	5,83	5,83	4,90	4,90	4,90
Efficacité énergétique saisonnière		230	230	230	193	193	193
CHAUFFAGE							
Puissance nominale*	kW	191,00	197,50	204,00	209,50	215,00	220,50
Puissance absorbée nominale	kW	56,70	57,49	58,29	65,11	71,93	78,75
Puissance absorbée max.	kW	81,78	86,49	91,20	93,25	95,30	97,35
Courant nominal	A	95,72	97,06	98,40	109,91	121,43	132,95
Courant max.	A	136,17	144,01	151,85	155,26	158,67	162,09
COP		3,37	3,44	3,50	3,22	2,99	2,80
SCOP		4,17	4,17	4,17	3,50	3,50	3,50
Efficacité énergétique saisonnière		164	164	164	137	137	137
ALIMENTATION							
Phase/Tension/Fréquence		3P/380-415V/50-60Hz					
PERFORMANCE							
Débit d'air (GV)	m ³ /h	54000	54000	54000	55000	56000	57000
Pression acoustique	Refroidissement	dB(A)	66	66,5	66,8	66,8	66,8
	Chauffage	dB(A)	66	66,5	66,8	66,8	66,8
Puissance acoustique (GV)	dB(A)	95	95	95	95	95	95
INSTALLATION							
Dimensions de l'unité (LxHxP)	mm	1410x1690x750 + 1410x1690x750+1410x1690x750					
Dimensions de l'emballage (LxHxP)	mm	1485x1858x850 + 1485x1858x850+1485x1858x850					
Poids net/Poids avec l'emballage	kg	385/410 + 385/410 + 385/410					
Compresseur	Type	Scroll DCI					
	Marque	Mitsubishi Electric					
	Nombre de compresseurs	6					
Réfrigérant/PRP		R410A/2088					
Charge	kg	30					
Diamètre tube liquide	pouces	7/8"					
Diamètre tube gaz	pouces	1"3/4					
Longueur max.	m	1000					
Longueur max. (équivalent/actuel)	m	260/220					
Dénivelé max. entre unités intérieure et extérieure (UE plus basse/plus haute) ⁽¹⁾	m	110/90					
Dénivelé standard entre unités int. et ext. (UE plus basse/plus haute) ⁽²⁾	m	50/40					
Dénivelé max. entre unités intérieures ⁽³⁾	m	30					
Dénivelé standard entre unités int. ⁽⁴⁾	m	18					
Pression statique externe	Pa	110					
Ratio de puissance unités int./unité ext. (min./max.)	%	50-130					
Nombre maximum d'unités intérieures connectables	quantité	64					
LIMITES DE FONCTIONNEMENT							
Refroidissement (min./max.)	°C	-5~52					
Chauffage (min./max.)	°C	-27~21					

(1) Si la différence de hauteur entre l'unité extérieure et l'unité intérieure est comprise entre 50 et 110 m, vous devez contacter votre distributeur/revendeur local pour une conception et une production individuelles.

(2) Conception et production standard d'usine.

(3) Si la différence de hauteur entre les unités intérieures est comprise entre 18 et 30 m, vous devez contacter votre distributeur/revendeur local pour une conception et une production individuelles.

(4) Conception et production standard d'usine.

* Toutes les spécifications sont testées sous des conditions nominales selon les conditions de la norme Eurovent (en refroidissement: température intérieure 27°C BS/19°C BH, température extérieure: 35°C BS/24°C BH; en chauffage, température intérieure 20°C BS, température extérieure 7°C BS/6°C BH).

DONNÉES TECHNIQUES POUR COMBINAISONS QUADRUPLES

MODÈLE		VVTA-2240R	VVTA-2295R	VVTA-2350R	VVTA-2405R	VVTA-2460R	VVTA-2525R	VVTA-2590R	
COMBINAISONS	VVTA-560R	VVTA-560R	VVTA-560R	VVTA-560R	VVTA-560R	VVTA-615R	VVTA-680R	VVTA-680R	
	7VF150024	7VF150024	7VF150024	7VF150024	7VF150024	7VF150025	7VF150026	7VF150026	
	VVTA-560R	VVTA-560R	VVTA-560R	VVTA-615R	VVTA-615R	VVTA-615R	VVTA-615R	VVTA-680R	
	7VF150024	7VF150024	7VF150024	7VF150025	7VF150025	7VF150025	7VF150025	7VF150026	
	VVTA-560R	VVTA-560R	VVTA-615R	VVTA-615R	VVTA-615R	VVTA-615R	VVTA-615R	VVTA-615R	
	7VF150024	7VF150024	7VF150025	7VF150025	7VF150025	7VF150025	7VF150025	7VF150025	
	VVTA-560R	VVTA-615R	VVTA-615R	VVTA-615R	VVTA-615R	VVTA-615R	VVTA-615R	VVTA-615R	
	7VF150024	7VF150025	7VF150025	7VF150025	7VF150025	7VF150025	7VF150025	7VF150025	
Phase		Triphasé							
Puissance	CV	80	82	84	86	88	90	92	
REFROIDISSEMENT									
Puissance nominale*	kW	224,00	229,50	235,00	240,50	246,00	252,50	259,00	
Puissance absorbée nominale	kW	66,47	70,01	73,55	77,10	80,64	83,15	85,66	
Puissance absorbée max.	kW	115,64	118,55	121,46	124,37	127,28	128,27	129,26	
Courant nominal	A	112,21	118,19	124,18	130,16	136,14	139,75	143,37	
Courant max.	A	185,20	190,81	196,42	202,03	207,64	209,85	212,06	
EER		3,37	3,28	3,19	3,12	3,05	3,04	3,02	
SEER		6,75	6,54	6,54	6,54	6,54	5,83	5,83	
Efficacité énergétique saisonnière		267	259	259	259	259	230	230	
CHAUFFAGE									
Puissance nominale*	kW	224,00	229,50	235,00	240,50	246,00	252,50	259,00	
Puissance absorbée nominale	kW	58,64	62,62	66,59	70,57	74,55	75,34	76,13	
Puissance absorbée max.	kW	98,80	99,79	100,78	101,78	102,77	107,48	112,18	
Courant nominal	A	98,99	105,71	112,42	119,13	125,85	127,19	128,52	
Courant max.	A	164,50	166,15	167,81	169,46	171,11	178,95	186,79	
COP		3,82	3,67	3,53	3,41	3,30	3,35	3,40	
SCOP		4,20	4,20	4,20	4,20	4,21	4,17	4,17	
Efficacité énergétique saisonnière		165	165	165	165	165	164	164	
ALIMENTATION									
Phase/Tension/Fréquence		3P/380-415V/50-60Hz							
PERFORMANCE									
Débit d'air (GV)		m³/h	68000	69000	70000	71000	72000	72000	72000
Pression acoustique	Refroidissement	dB(A)	67	67	67	67	67,5	67,5	67,5
	Chauffage	dB(A)	67	67	67	67	67,5	67,5	67,5
Puissance acoustique (GV)		dB(A)	94	95	95	96	96	96	96
INSTALLATION									
Dimensions de l'unité (LxHxP)		mm	1410x1690x750 + 1410x1690x750 + 1410x1690x750 + 1410x1690x750						
Dimensions de l'emballage (LxHxP)		mm	1485x1858x850 + 1485x1858x850 + 1485x1858x850 + 1485x1858x850						
Poids net/Poids avec l'emballage		kg	385/410 + 385/410 + 385/410 + 385/410						
Compresseur	Type		Scroll DCI						
	Marque		Mitsubishi Electric						
	Nombre de compresseurs		8						
Réfrigérant/PRP			R410A/2088						
Charge		kg	40						
Diamètre tube liquide		pouces	7/8"			1"			
Diamètre tube gaz		pouces	1"3/4			2"			
Longueur max.		m	1000						
Longueur max. (équivalent/actuel)		m	260/220						
Dénivelé max. entre unités intérieure et extérieure (UE plus basse/plus haute) ⁽¹⁾		m	110/90						
Dénivelé standard entre unités int. et ext. (UE plus basse/plus haute) ⁽²⁾		m	50/40						
Dénivelé max. entre unités intérieures ⁽³⁾		m	30						
Dénivelé standard entre unités int. ⁽⁴⁾		m	18						
Pression statique externe		Pa	110						
Ratio de puissance unités int./unité ext. (min./max.)		%	50-130						
Nombre maximum d'unités intérieures connectables		quantité	64						
LIMITES DE FONCTIONNEMENT									
Refroidissement (min./max.)		°C	-5~-52						
Chauffage (min./max.)		°C	-27~-21						

(1) Si la différence de hauteur entre l'unité extérieure et l'unité intérieure est comprise entre 50 et 110 m, vous devez contacter votre distributeur/revendeur local pour une conception et une production individuelles.

(2) Conception et production standard d'usine.

(3) Si la différence de hauteur entre les unités intérieures est comprise entre 18 et 30 m, vous devez contacter votre distributeur/revendeur local pour une conception et une production individuelles.

(4) Conception et production standard d'usine.

* Toutes les spécifications sont testées sous des conditions nominales selon les conditions de la norme Eurovent (en refroidissement: température intérieure 27°C BS/19°C BH, température extérieure: 35°C BS/24°C BH; en chauffage, température intérieure 20°C BS, température extérieure 7°C BS/6°C BH).

DONNÉES TECHNIQUES POUR COMBINAISONS QUADRUPLES

MODÈLE		VVTA-2665R	VVTA-2720R	VVTA-2775R	VVTA-2830R	VVTA-2885R	VVTA-2940R
COMBINAISONS	VVTA-680R	VVTA-680R	VVTA-735R	VVTA-735R	VVTA-735R	VVTA-735R	VVTA-735R
	7VF150026	7VF150026	7VF150027	7VF150027	7VF150027	7VF150027	7VF150027
	VVTA-680R	VVTA-680R	VVTA-680R	VVTA-735R	VVTA-735R	VVTA-735R	VVTA-735R
	7VF150026	7VF150026	7VF150026	7VF150027	7VF150027	7VF150027	7VF150027
	VVTA-680R	VVTA-680R	VVTA-680R	VVTA-680R	VVTA-735R	VVTA-735R	VVTA-735R
	7VF150026	7VF150026	7VF150026	7VF150026	7VF150027	7VF150027	7VF150027
	VVTA-615R	VVTA-680R	VVTA-680R	VVTA-680R	VVTA-680R	VVTA-680R	VVTA-735R
	7VF150025	7VF150026	7VF150026	7VF150026	7VF150026	7VF150026	7VF150027
Phase		Triphasé					
Puissance	CV	94	96	98	100	102	104
REFROIDISSEMENT							
Puissance nominale*	kW	265,50	272,00	277,50	283,00	288,50	294,00
Puissance absorbée nominale	kW	88,17	90,68	104,76	118,84	132,92	147,00
Puissance absorbée max.	kW	130,25	131,24	136,23	141,22	146,21	151,20
Courant nominal	A	146,98	150,60	172,19	193,78	215,37	236,96
Courant max.	A	214,27	216,48	224,27	232,06	239,85	247,64
EER		3,01	3,00	2,65	2,38	2,17	2,00
SEER		5,83	5,83	4,90	4,90	4,90	4,90
Efficacité énergétique saisonnière		230	230	193	193	193	193
CHAUFFAGE							
Puissance nominale*	kW	265,50	272,00	277,50	283,00	288,50	294,00
Puissance absorbée nominale	kW	76,92	77,71	84,54	91,36	98,18	105,00
Puissance absorbée max.	kW	116,89	121,60	123,65	125,70	127,75	129,80
Courant nominal	A	129,86	131,20	142,71	154,23	165,75	177,26
Courant max.	A	194,63	202,46	205,88	209,29	212,70	216,12
COP		3,45	3,50	3,28	3,10	2,94	2,80
SCOP		4,17	4,17	3,50	3,50	3,50	3,50
Efficacité énergétique saisonnière		164	164	137	137	137	137
ALIMENTATION							
Phase/Tension/Fréquence		3P/380-415V/50-60Hz					
PERFORMANCE							
Débit d'air (GV)	m³/h	72000	72000	73000	74000	75000	76000
Pression acoustique	Refroidissement	dB(A)	68	68	68	68	68
	Chauffage	dB(A)	68	68	68	68	68
Puissance acoustique (GV)	dB(A)	96	96	96	96	96	96
INSTALLATION							
Dimensions de l'unité (LxHxP)	mm	1410x1690x750 + 1410x1690x750 + 1410x1690x750 + 1410x1690x750					
Dimensions de l'emballage (LxHxP)	mm	1485x1858x850 + 1485x1858x850 + 1485x1858x850 + 1485x1858x850					
Poids net/Poids avec l'emballage	kg	385/410 + 385/410 + 385/410 + 385/410					
Compresseur	Type	Scroll DCI					
	Marque	Mitsubishi Electric					
	Nombre de compresseurs	8					
Réfrigérant/PRP		R410A/2088					
Charge	kg	40					
Diamètre tube liquide	pouces	1"					
Diamètre tube gaz	pouces	2"		2 1/8"			
Longueur max.	m	1000					
Longueur max. (équivalent/actuel)	m	260/220					
Dénivelé max. entre unités intérieure et extérieure (UE plus basse/plus haute) ⁽¹⁾	m	110/90					
Dénivelé standard entre unités int. et ext. (UE plus basse/plus haute) ⁽²⁾	m	50/40					
Dénivelé max. entre unités intérieures ⁽³⁾	m	30					
Dénivelé standard entre unités int. ⁽⁴⁾	m	18					
Pression statique externe	Pa	110					
Ratio de puissance unités int./unité ext. (min./max.)	%	50-130					
Nombre maximum d'unités intérieures connectables	quantité	64					
LIMITES DE FONCTIONNEMENT							
Refroidissement (min./max.)	°C	-5~-52					
Chauffage (min./max.)	°C	-27~-21					

(1) Si la différence de hauteur entre l'unité extérieure et l'unité intérieure est comprise entre 50 et 110 m, vous devez contacter votre distributeur/revendeur local pour une conception et une production individuelles.

(2) Conception et production standard d'usine.

(3) Si la différence de hauteur entre les unités intérieures est comprise entre 18 et 30 m, vous devez contacter votre distributeur/revendeur local pour une conception et une production individuelles.

(4) Conception et production standard d'usine.

* Toutes les spécifications sont testées sous des conditions nominales selon les conditions de la norme Eurovent (en refroidissement: température intérieure 27°C BS/19°C BH, température extérieure: 35°C BS/24°C BH; en chauffage, température intérieure 20°C BS, température extérieure 7°C BS/6°C BH).



VVEA

Gamme DRV 3 tubes à récupération d'énergie

- ▶ Nouvelle gamme, nouvelle structure, nouveaux boîtiers de répartition.
- ▶ Tout comme la version de notre gamme VVTA, le nouveau FlowLogic 3 tubes à récupération d'énergie VVEA arbore la nouvelle structure de la gamme, ainsi que **l'échangeur à 4 orientations** pour une performance toujours au plus haut niveau.
- ▶ Offrant une large gamme de capacité avec des mono-modules d'une capacité de 61,5 kW et d'un couplage possible de 4 unités extérieures, le nouveau VVEA répondra à tous les besoins d'applications hôtelière, bureaux et tertiaire.



COMPATIBLE



UNE SORTIE MODBUS INCLUSE

- Plus besoin de passerelle pour utiliser un contrôleur centralisé ou intégrer le système à une GTC. Une sortie Modbus adressable et paramétrable est directement disponible sur le groupe extérieur.

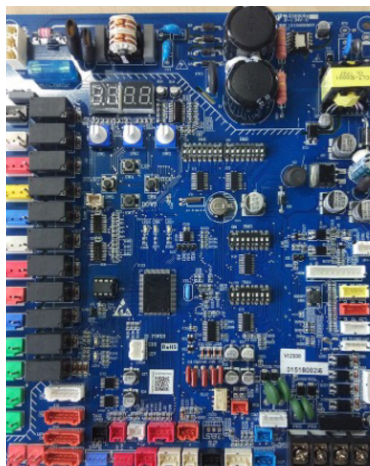

BOÎTIERS DE RÉPARTITION

- Elles intègrent des **détendeurs électroniques** pour un fonctionnement beaucoup plus **silencieux** et une régulation parfaitement adaptée au besoin des unités intérieures raccordées.
- De plus, les boîtiers de répartition quatre sorties se dotent de **3 tubes supplémentaires**, permettant de les mettre en série pour une modularité sans précédent.

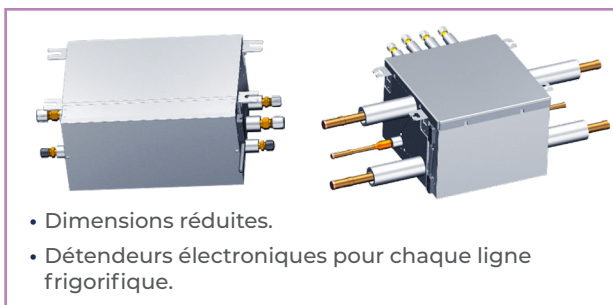

- Dimensions réduites.
- Détendeurs électroniques pour chaque ligne frigorifique.

MODÈLE	CODE	CAPACITÉ MAXIMALE CONNECTABLE (kW)	ALIMENTATION	NOMBRE MAXIMUM D'UNITÉS INTÉRIEURES CONNECTABLES (même mode de fonctionnement)	DIMENSIONS (mm)
KIT VVEA HR 112	7ACELH028	< 11,2	1P/220-240V/50-60Hz	5	388x200x277
KIT VVEA HR 180	7ACELH029	< 18	1P/220-240V/50-60Hz	8	388x200x277
KIT VVEA HR 280	7ACELH030	< 28	1P/220-240V/50-60Hz	8	388x200x277
KIT VVEA HR 450 (4 sorties)	7ACELH031	< 45	1P/220-240V/50-60Hz	20	405x300x421
	TOTAL POUR 4 BRANCHES		TOTAL PAR BRANCHE		
	CAPACITÉ TOTALE DES UNITÉS INTÉRIEURES	QUANTITÉ D'UNITÉS INTÉRIEURES	CAPACITÉ TOTALE DES UNITÉS INTÉRIEURES	QUANTITÉ D'UNITÉS INTÉRIEURES	
	≤ 45 kW	≤ 20	≤ 11,2 kW	≤ 5	

- La limite de la puissance d'entrée d'une série est de 71 kW maximum *.

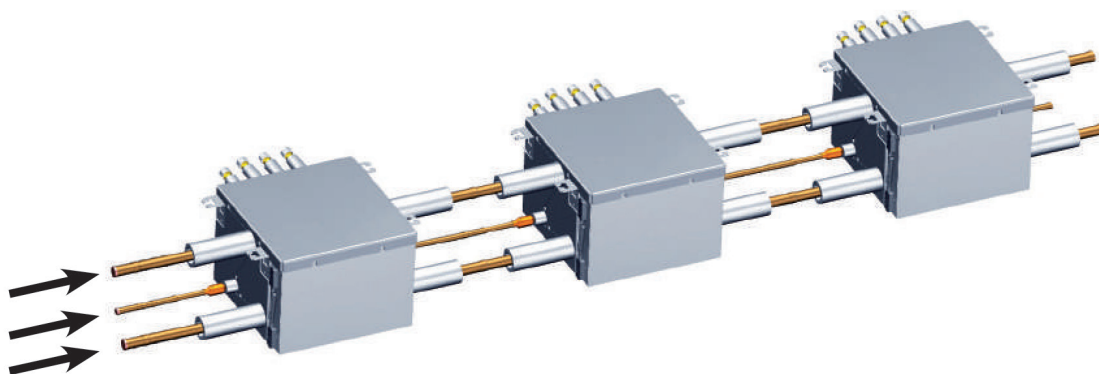

+ PRODUIT

- Capacité de 22,4 à 246 kW
- Combinaison de 4 unités extérieures possible
- Nouvelles boîtes de sélection
- Nouvel échangeur extérieur à 4 orientations
- Sortie Modbus



Connectivité



Systèmes de contrôle



RWV06 (option, voir configuration page 54)



RWV09 (option, voir configuration page 55)

Technologie



DC INVERTER



TRAITEMENT BLACK FIN

Fonctions installateurs



AUTO-DIAGNOSTIC



COMPATIBLE GTC



DISPOSITIF DE SURVEILLANCE DU FONCTIONNEMENT

CERTIFICATION

- AIRWELL participe au programme AC1 de ECP. Vérifier la validité du certificat sur: www.eurovent-certification.com



VVEA

3 tubes à récupération d'énergie

FLUIDE R410A



VVEA 250-450

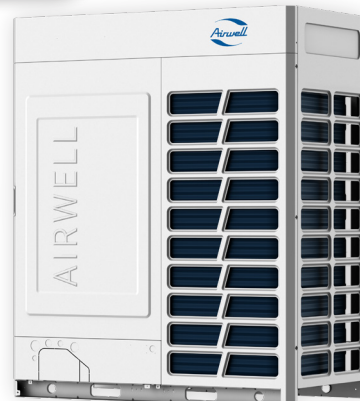

VVEA 504-735

LE + « DÉVELOPPEMENT DURABLE »

- Récupération de chaleur entre les unités, pour une meilleure efficacité énergétique.

LE + « UTILISATEUR »

- Fonctionnement simultané en chauffage et refroidissement.
- Nouvelle boîte de sélection encore plus silencieuse, grâce à leur détendeur électronique.
- Pilotable à distance avec AirConnect Smart.
- Mode silence pour réduire le niveau sonore en zone sensible ou la nuit.

LE + « INSTALLATEUR »

- Nouvelle accessibilité améliorée, grâce à la porte de service.
- Jusqu'à 1000 m de réseau frigorifique et 110 m de dénivelé.
- Sortie Modbus pour une intégration GTC facilitée.
- Accès à tous les paramètres de fonctionnement, grâce au HMI (Human Machine Interface).

LE + « TECHNOLOGIE »

- Nouvelle boîte de sélection 4 voies en série à orientation réversible.
- Équilibrage d'huile automatique, plus de tube d'équilibrage.
- Traitement anticorrosion renforcé.
- Compatible avec AirConnect Smart.
- Refroidissement de l'armoire électrique par caloduc supraconducteur.

ACCESSOIRES

ACCESSOIRE	CODE	RÉF.	VISUEL	FONCTION	COMMENTAIRE
Kit raccord tubes pour 2 groupes extérieurs	7ACELH041	TBS20HR		• Raccord frigorifique	• Pour 2 groupes extérieurs
Kit raccord tubes pour 3 groupes extérieurs	7ACELH042	TBS30HR		• Raccord frigorifique	• Pour 3 groupes extérieurs
Kit raccord tubes pour 4 groupes extérieurs	7ACELH043	TBS40HR		• Raccord frigorifique	• Pour 4 groupes extérieurs
Raccord tubes (liquide + gaz)	7ACFHH007	TAU335HR		• Distribution frigorifique	• 33,5kW > Puissance totale des unités int.
	7ACFHH008	TAU506HR		• Distribution frigorifique	• 33,5 kW ≤ Puiss. totale des unités int. < 50,6kW
	7ACFHH009	TAU730HR		• Distribution frigorifique	• 50,6kW ≤ Puiss. totale des unités int. < 73kW
	7ACFHH010	TAU1350HR		• Distribution frigorifique	• 73kW ≤ Puiss. totale des unités int. < 135kW
	7ACELH044	TAU2040HR		• Distribution frigorifique	• 135 kW ≤ Puiss. totale des unités intérieures
Outil de maintenance	7ACEL1919	TD03		• Visualisation et enregistrement de l'ensemble des paramètres de fonctionnement	
AirConnect Smart	7ACEL1869	-		• Commande à distance par le module WiFi intelligent et piloté par l'application AirConnect Smart.	• Dimension du module: 86x86x12 mm.

DONNÉES TECHNIQUES

DÉPART USINE

MODÈLE		VVEA-250R-01T32	VVEA-280R-01T32	VVEA-335R-01T32	VVEA-400R-01T32	VVEA-450R-01T32	VVEA-504R-01T32	VVEA-560R-01T32	VVEA-615R-01T32
Code		7VF150010	7VF150011	7VF150012	7VF150013	7VF150014	7VF150015	7VF150016	7VF150017
Phase		Triphasé							
Puissance	CV	8	10	12	14	16	18	20	22
REFROIDISSEMENT									
Puissance nominale*	kW	22,40	28,00	33,50	40,00	45,00	50,00	56,00	60,00
Puissance absorbée nominale	kW	5,83	7,67	9,94	12,31	13,93	16,13	17,23	20,00
Puissance absorbée max.	kW	12,80	13,80	18,20	19,20	25,10	28,50	32,00	33,00
Courant nominal	A	9,63	12,67	16,43	20,33	23,01	26,64	28,46	33,03
Courant max.	A	21,14	22,79	30,06	31,71	41,45	47,07	52,85	54,50
EER		3,84	3,65	3,37	3,25	3,23	3,10	3,25	3,00
SEER		6,12	6,68	6,46	6,37	6,86	6,48	5,90	5,63
Efficacité énergétique saisonnière		241,80	264,20	255,40	251,80	271,40	256,20	233,00	222,20
CHAUFFAGE									
Puissance nominale*	kW	22,40	28,00	33,50	40,00	45,00	50,00	56,00	60,00
Puissance absorbée nominale	kW	5,38	6,67	8,77	10,53	11,39	13,70	15,77	17,91
Puissance absorbée max.	kW	11,50	12,50	17,40	18,40	22,70	25,50	29,40	30,40
Courant nominal	A	8,88	11,01	14,48	17,38	18,81	22,62	26,05	29,58
Courant max.	A	18,99	20,64	28,74	30,39	37,49	42,11	48,55	50,21
COP		4,16	4,20	3,82	3,80	3,95	3,65	3,55	3,35
SCOP		3,82	3,94	3,99	3,86	4,21	3,99	3,93	3,50
Efficacité énergétique saisonnière		149,80	154,60	156,60	151,40	165,40	156,60	154,20	137,00
ALIMENTATION									
Phase/Tension/Fréquence		3P/380-415V/50-60Hz							
PERFORMANCE									
Débit d'air (GV)	m ³ /h	12000	12000	13500	13500	17000	17000	19000	19000
Pression acoustique (GV)	dB(A)	57	58	60	61	62	63	63	64
INSTALLATION									
Dimensions de l'unité (LxHxP)	mm	980x1690x750				1410x1690x750			
Dimensions de l'emballage (LxHxP)	mm	1070x1858x850				1515x1858x850			
Poids net/Poids avec l'emballage	kg	246/271		257/282		366/395		375/404	
Compresseur	Type	Scroll DCI							
	Marque	Mitsubishi Electric							
	Nombre de compresseurs	1				2			
Réfrigérant/PRP									
		R410A/2088							
Charge	kg	10							
Diamètre tube liquide	pouces	3/8"		1/2"		5/8"			
Diamètre tube gaz	pouces	3/4"	7/8"	1"		1 1/8"			
Diamètre tube gaz haut	pouces	3/4"		7/8"		1"			
Longueur max.	m	1000							
Longueur max. (équivalent/actuel)	m	260/220							
Dénivelé max. entre unités intérieure et extérieure (UE plus basse/plus haute) ⁽¹⁾	m	110/90							
Dénivelé standard entre unités int. et ext. (UE plus basse/plus haute) ⁽²⁾	m	50/40							
Dénivelé max. entre unités intérieures ⁽³⁾	m	30							
Dénivelé standard entre unités int. ⁽⁴⁾	m	18							
Pression statique externe	Pa	110							
Ratio de puissance unités int./unité ext. (min./max.)	%	50-130							
Nombre maximum d'unités intérieures connectables	quantité	13	16	20	24	27	30	33	36
LIMITES DE FONCTIONNEMENT									
Refroidissement (min./max.)	°C	-5-50							
Chauffage (min./max.)	°C	-23~21							

(1) Si la différence de hauteur entre l'unité extérieure et l'unité intérieure est comprise entre 50 et 110 m, vous devez contacter votre distributeur/revendeur local pour une conception et une production individuelles.

(2) Conception et production standard d'usine.

(3) Si la différence de hauteur entre les unités intérieures est comprise entre 18 et 30 m, vous devez contacter votre distributeur/revendeur local pour une conception et une production individuelles.

(4) Conception et production standard d'usine.

* Toutes les spécifications sont testées sous des conditions nominales selon les conditions de la norme Eurovent (en refroidissement : température intérieure 27°C BS/19°C BH, température extérieure : 35°C BS/24°C BH ; en chauffage, température intérieure 20°C BS, température extérieure 7°C BS/6°C BH).

DONNÉES TECHNIQUES POUR COMBINAISONS DOUBLES

MODÈLE		VVEA-670R	VVEA-735R	VVEA-800R	VVEA-850R
COMBINAISONS		VVEA-335R	VVEA-335R	VVEA-400R	VVEA-400R
		7VF150012	7VF150012	7VF150013	7VF150013
		VVEA-335R	VVEA-400R	VVEA-400R	VVEA-450R
		7VF150012	7VF150013	7VF150013	7VF150014
Phase		Triphasé			
Puissance	CV	24	26	28	30
REFROIDISSEMENT					
Puissance nominale*	kW	67,00	73,50	80,00	85,00
Puissance absorbée nominale	kW	19,88	22,25	24,62	26,24
Puissance absorbée max.	kW	36,40	37,40	38,40	44,30
Courant nominal	A	32,83	36,74	40,65	43,33
Courant max.	A	60,11	61,77	63,42	73,16
EER		3,37	3,30	3,25	3,24
SEER		6,46	6,37	6,37	6,37
Efficacité énergétique saisonnière		255,40	251,80	251,80	251,80
CHAUFFAGE					
Puissance nominale*	kW	67,00	73,50	80,00	85,00
Puissance absorbée nominale	kW	17,54	19,30	21,05	21,92
Puissance absorbée max.	kW	34,80	35,80	36,80	41,10
Courant nominal	A	28,97	31,87	34,77	36,20
Courant max.	A	57,47	59,12	60,78	67,88
COP		3,82	3,81	3,80	3,88
SCOP		3,99	3,86	3,86	3,86
Efficacité énergétique saisonnière		156,60	151,40	151,40	151,40
ALIMENTATION					
Phase/Tension/Fréquence		3P/380-415V/50-60Hz			
PERFORMANCE					
Débit d'air (GV)	m³/h	27000	27000	27000	30500
Pression acoustique (GV)	dB(A)	63	64	64	65
INSTALLATION					
Dimensions de l'unité (LxHxP)	mm	980x1690x750 + 980x1690x750			980x1690x750 + 980x1410x750
Dimensions de l'emballage (LxHxP)	mm	1070x1858x850 + 1070x1858x850			1070x1858x850 + 1070x1480x850
Poids net/Poids avec l'emballage	kg	246/271 + 246/271			246/271 + 366/395
Compresseur	Type	Scroll DCI			
	Marque	Mitsubishi Electric			
	Nombre de compresseurs	2			3
Réfrigérant/PRP		R410A/2088			
Charge	kg	20			
Diamètre tube liquide	pouces	5/8"			3/4"
Diamètre tube gaz	pouces	1 1/8			1 1/4
Diamètre tube gaz haut	pouces	1"			1 1/8
Longueur max.	m	1000			
Longueur max. (équivalent/actuel)	m	260/220			
Dénivelé max. entre unités intérieure et extérieure (UE plus basse/plus haute) ⁽¹⁾	m	110/90			
Dénivelé standard entre unités int. et ext. (UE plus basse/plus haute) ⁽²⁾	m	50/40			
Dénivelé max. entre unités intérieures ⁽³⁾	m	30			
Dénivelé standard entre unités int. ⁽⁴⁾	m	18			
Pression statique externe	Pa	110			
Ratio de puissance unités int./unité ext. (min./max.)	%	50-130			
Nombre maximum d'unités intérieures connectables	quantité	40	43	47	50
LIMITES DE FONCTIONNEMENT					
Refroidissement (min./max.)	°C	-5~50			
Chauffage (min./max.)	°C	-23~21			

(1) Si la différence de hauteur entre l'unité extérieure et l'unité intérieure est comprise entre 50 et 110 m, vous devez contacter votre distributeur/revendeur local pour une conception et une production individuelles.

(2) Conception et production standard d'usine.

(3) Si la différence de hauteur entre les unités intérieures est comprise entre 18 et 30 m, vous devez contacter votre distributeur/revendeur local pour une conception et une production individuelles.

(4) Conception et production standard d'usine.

* Toutes les spécifications sont testées sous des conditions nominales selon les conditions de la norme Eurovent (en refroidissement: température intérieure 27°C BS/19°C BH, température extérieure: 35°C BS/24°C BH; en chauffage, température intérieure 20°C BS, température extérieure 7°C BS/6°C BH).

DONNÉES TECHNIQUES POUR COMBINAISONS DOUBLES

MODÈLE		VVEA-900R	VVEA-954R	VVEA-1008R	VVEA-1064R	VVEA-1120R	VVEA-1175R	VVEA-1230R
COMBINAISONS		VVEA-450R	VVEA-450R	VVEA-504R	VVEA-504R	VVEA-560R	VVEA-560R	VVEA-615R
		7VF150014	7VF150014	7VF150015	7VF150015	7VF150016	7VF150016	7VF150017
		VVEA-450R	VVEA-504R	VVEA-504R	VVEA-560R	VVEA-560R	VVEA-615R	VVEA-615R
		7VF150014	7VF150015	7VF150015	7VF150016	7VF150016	7VF150017	7VF150017
Phase		Triphasé						
Puissance	CV	32	34	36	38	40	42	44
REFROIDISSEMENT								
Puissance nominale*	kW	90,00	95,00	100,00	106,00	112,00	116,00	120,00
Puissance absorbée nominale	kW	27,86	30,06	32,26	33,36	34,46	37,23	40,00
Puissance absorbée max.	kW	50,20	53,60	57,00	60,50	64,00	65,00	66,00
Courant nominal	A	46,02	49,65	53,27	55,09	56,91	61,49	66,06
Courant max.	A	82,91	88,52	94,14	99,92	105,70	107,35	109,00
EER		3,23	3,16	3,10	3,18	3,25	3,12	3,00
SEER		6,86	6,48	6,48	5,90	5,90	5,63	5,63
Efficacité énergétique saisonnière		271,40	256,20	256,20	233,00	233,00	222,20	222,20
CHAUFFAGE								
Puissance nominale*	kW	90,00	95,00	100,00	106,00	112,00	116,00	120,00
Puissance absorbée nominale	kW	22,78	25,09	27,40	29,47	31,54	33,68	35,82
Puissance absorbée max.	kW	45,40	48,20	51,00	54,90	58,80	59,80	60,80
Courant nominal	A	37,63	41,44	45,25	48,67	52,09	55,62	59,16
Courant max.	A	74,98	79,60	84,23	90,67	97,11	98,76	100,41
COP		3,95	3,79	3,65	3,60	3,55	3,44	3,35
SCOP		4,21	3,99	3,99	3,93	3,93	3,50	3,50
Efficacité énergétique saisonnière		165,40	156,60	156,60	154,20	154,20	137,00	137,00
ALIMENTATION								
Phase/Tension/Fréquence		3P/380-415V/50-60Hz						
PERFORMANCE								
Débit d'air (GV)	m³/h	34000	34000	34000	36000	38000	38000	38000
Pression acoustique (GV)	dB(A)	65	66	66	66	66	67	67
INSTALLATION								
Dimensions de l'unité (LxHxP)	mm	1410x1690x750 + 1410x1690x750						
Dimensions de l'emballage (LxHxP)	mm	1515x1858x850 + 1515x1858x850						
Poids net/Poids avec l'emballage	kg	366/395 + 366/395			366/395 + 375/404		375/404 + 375/404	
Compresseur	Type	Scroll DCI						
	Marque	Mitsubishi Electric						
	Nombre de compresseurs	4						
Réfrigérant/PRP		R410A/2088						
Charge	kg	20						
Diamètre tube liquide	pouces	3/4"						
Diamètre tube gaz	pouces	1"1/4			1"1/2			
Diamètre tube gaz haut	pouces	1"1/8			1"3/8			
Longueur max.	m	1000						
Longueur max. (équivalent/actuel)	m	260/220						
Dénivelé max. entre unités intérieure et extérieure (UE plus basse/plus haute) ⁽¹⁾	m	110/90						
Dénivelé standard entre unités int. et ext. (UE plus basse/plus haute) ⁽²⁾	m	50/40						
Dénivelé max. entre unités intérieures ⁽³⁾	m	30						
Dénivelé standard entre unités int. ⁽⁴⁾	m	18						
Pression statique externe	Pa	110						
Ratio de puissance unités int./unité ext. (min./max.)	%	50-130						
Nombre maximum d'unités intérieures connectables	quantité	53	56	59	63	64	64	64
LIMITES DE FONCTIONNEMENT								
Refroidissement (min./max.)	°C	-5~-50						
Chauffage (min./max.)	°C	-23~21						

(1) Si la différence de hauteur entre l'unité extérieure et l'unité intérieure est comprise entre 50 et 110 m, vous devez contacter votre distributeur/revendeur local pour une conception et une production individuelles.

(2) Conception et production standard d'usine.

(3) Si la différence de hauteur entre les unités intérieures est comprise entre 18 et 30 m, vous devez contacter votre distributeur/revendeur local pour une conception et une production individuelles.

(4) Conception et production standard d'usine.

* Toutes les spécifications sont testées sous des conditions nominales selon les conditions de la norme Eurovent (en refroidissement : température intérieure 27°C BS/19°C BH, température extérieure : 35°C BS/24°C BH ; en chauffage, température intérieure 20°C BS, température extérieure 7°C BS/6°C BH).

DONNÉES TECHNIQUES POUR COMBINAISONS TRIPLES

MODÈLE		VVEA-1300R	VVEA-1350R	VVEA-1404R	VVEA-1458R	VVEA-1512R	VVEA-1568R
COMBINAISONS	VVEA-400R	VVEA-450R	VVEA-450R	VVEA-450R	VVEA-450R	VVEA-504R	VVEA-504R
	7VF150013	7VF150014	7VF150014	7VF150014	7VF150014	7VF150015	7VF150015
	VVEA-450R	VVEA-450R	VVEA-450R	VVEA-504R	VVEA-504R	VVEA-504R	VVEA-504R
	7VF150014	7VF150014	7VF150014	7VF150014	7VF150015	7VF150015	7VF150015
	VVEA-450R	VVEA-450R	VVEA-504R	VVEA-504R	VVEA-504R	VVEA-504R	VVEA-560R
	7VF150014	7VF150014	7VF150015	7VF150015	7VF150015	7VF150015	7VF150016
Phase		Triphasé					
Puissance	CV	46	48	50	52	54	56
REFROIDISSEMENT							
Puissance nominale*	kW	130,00	135,00	140,00	145,00	150,00	156,00
Puissance absorbée nominale	kW	40,17	41,80	43,99	46,19	48,39	49,49
Puissance absorbée max.	kW	69,40	75,30	78,70	82,10	85,50	89,00
Courant nominal	A	66,34	69,03	72,65	76,28	79,91	81,73
Courant max.	A	114,61	124,36	129,97	135,59	141,20	146,98
EER		3,24	3,23	3,18	3,14	3,10	3,15
SEER		6,37	6,86	6,48	6,48	6,48	5,90
Efficacité énergétique saisonnière		251,80	271,40	256,20	256,20	256,20	233,00
CHAUFFAGE							
Puissance nominale*	kW	130,00	135,00	140,00	145,00	150,00	156,00
Puissance absorbée nominale	kW	33,31	34,18	36,48	38,79	41,10	43,17
Puissance absorbée max.	kW	63,80	68,10	70,90	73,70	76,50	80,40
Courant nominal	A	55,01	56,44	60,25	64,06	67,87	71,29
Courant max.	A	105,37	112,47	117,09	121,72	126,34	132,78
COP		3,90	3,95	3,84	3,74	3,65	3,61
SCOP		3,86	4,21	3,99	3,99	3,99	3,93
Efficacité énergétique saisonnière		151,40	165,40	156,60	156,60	156,60	154,20
ALIMENTATION							
Phase/Tension/Fréquence		3P/380-415V/50-60Hz					
PERFORMANCE							
Débit d'air (GV)	m³/h	47500	51000	51000	51000	51000	53000
Pression acoustique (GV)	dB(A)	66	67	67	67	68	68
INSTALLATION							
Dimensions de l'unité (LxHxP)	mm	980x1690x750 + 1410x1690x750 + 1410x1690x750		1410x1690x750 + 1410x1690x750 + 1410x1690x750			
Dimensions de l'emballage (LxHxP)	mm	1070x1858x850 + 1515x1858x850 + 1515x1858x850		1515+1858+850 + 1515+1858+850 + 1515+1858+850			
Poids net/Poids avec l'emballage	kg	257/282 + 366/395 + 366/395		366/395 + 366/395 + 366/395			366/395 + 366/395 + 375/404
Compresseur	Type	Scroll DCI					
	Marque	Mitsubishi Electric					
	Nombre de compresseurs	5			6		
Réfrigérant/PRP		R410A/2088					
Charge	kg	30					
Diamètre tube liquide	pouces	3/4"					
Diamètre tube gaz	pouces	1"1/2					
Diamètre tube gaz haut	pouces	1"3/8					
Longueur max.	m	1000					
Longueur max. (équivalent/actuel)	m	260/220					
Dénivelé max. entre unités intérieure et extérieure (UE plus basse/plus haute) ⁽¹⁾	m	110/90					
Dénivelé standard entre unités int. et ext. (UE plus basse/plus haute) ⁽²⁾	m	50/40					
Dénivelé max. entre unités intérieures ⁽³⁾	m	30					
Dénivelé standard entre unités int. ⁽⁴⁾	m	18					
Pression statique externe	Pa	110					
Ratio de puissance unités int./unité ext. (min./max.)	%	50-130					
Nombre maximum d'unités intérieures connectables	quantité	64					
LIMITES DE FONCTIONNEMENT							
Refroidissement (min./max.)	°C	-5~-50					
Chauffage (min./max.)	°C	-23~-21					

(1) Si la différence de hauteur entre l'unité extérieure et l'unité intérieure est comprise entre 50 et 110 m, vous devez contacter votre distributeur/revendeur local pour une conception et une production individuelles.

(2) Conception et production standard d'usine.

(3) Si la différence de hauteur entre les unités intérieures est comprise entre 18 et 30 m, vous devez contacter votre distributeur/revendeur local pour une conception et une production individuelles.

(4) Conception et production standard d'usine.

* Toutes les spécifications sont testées sous des conditions nominales selon les conditions de la norme Eurovent (en refroidissement: température intérieure 27°C BS/19°C BH, température extérieure: 35°C BS/24°C BH; en chauffage, température intérieure 20°C BS, température extérieure 7°C BS/6°C BH).

DONNÉES TECHNIQUES POUR COMBINAISONS TRIPLES

MODÈLE		VVEA-1624R	VVEA-1680R	VVEA-1735R	VVEA-1790R	VVEA-1845R
COMBINAISONS		VVEA-504R	VVEA-560R	VVEA-560R	VVEA-560R	VVEA-615R
		7VF150015	7VF150016	7VF150016	7VF150016	7VF150017
		VVEA-560R	VVEA-560R	VVEA-560R	VVEA-615R	VVEA-615R
		7VF150016	7VF150016	7VF150016	7VF150017	7VF150017
		VVEA-560R	VVEA-560R	VVEA-615R	VVEA-615R	VVEA-615R
	7VF150016	7VF150016	7VF150017	7VF150017	7VF150017	
Phase		Triphasé				
Puissance	CV	58	60	62	64	66
REFROIDISSEMENT						
Puissance nominale*	kW	162,00	168,00	172,00	176,00	180,00
Puissance absorbée nominale	kW	50,59	51,69	54,46	57,23	60,00
Puissance absorbée max.	kW	92,50	96,00	97,00	98,00	99,00
Courant nominal	A	83,55	85,37	89,94	94,52	99,09
Courant max.	A	152,76	158,54	160,20	161,85	163,50
EER		3,20	3,25	3,16	3,08	3,00
SEER		5,90	5,90	5,63	5,63	5,63
Efficacité énergétique saisonnière		233,00	233,00	222,20	222,20	222,20
CHAUFFAGE						
Puissance nominale*	kW	162,00	168,00	172,00	176,00	180,00
Puissance absorbée nominale	kW	45,24	47,31	49,45	51,59	53,73
Puissance absorbée max.	kW	84,30	88,20	89,20	90,20	91,20
Courant nominal	A	74,71	78,13	81,67	85,20	88,74
Courant max.	A	139,22	145,66	147,31	148,97	150,62
COP		3,58	3,55	3,48	3,41	3,35
SCOP		3,93	3,93	3,50	3,50	3,50
Efficacité énergétique saisonnière		154,20	154,20	137,00	137,00	137,00
ALIMENTATION						
Phase/Tension/Fréquence		3P/380-415V/50-60Hz				
PERFORMANCE						
Débit d'air (GV)	m ³ /h	55000	57000	57000	57000	57000
Pression acoustique (GV)	dB(A)	68	68	68	68	69
INSTALLATION						
Dimensions de l'unité (LxHxP)	mm	1410x1690x750 + 1410x1690x750 + 1410x1690x750+				
Dimensions de l'emballage (LxHxP)	mm	1515+1858+850 + 1515+1858+850 + 1515+1858+850				
Poids net/Poids avec l'emballage	kg	366/395 + 375/404 + 375/404	375/404 + 375/404 + 375/404			
Compresseur	Type	Scroll DCI				
	Marque	Mitsubishi Electric				
	Nombre de compresseurs	6				
Réfrigérant/PRP		R410A/2088				
Charge	kg	30				
Diamètre tube liquide	pouces	3/4"				
Diamètre tube gaz	pouces	1"5/8				
Diamètre tube gaz haut	pouces	1"1/2				
Longueur max.	m	1000				
Longueur max. (équivalent/actuel)	m	260/220				
Dénivelé max. entre unités intérieure et extérieure (UE plus basse/plus haute) ⁽¹⁾	m	110/90				
Dénivelé standard entre unités int. et ext. (UE plus basse/plus haute) ⁽²⁾	m	50/40				
Dénivelé max. entre unités intérieures ⁽³⁾	m	30				
Dénivelé standard entre unités int. ⁽⁴⁾	m	18				
Pression statique externe	Pa	110				
Ratio de puissance unités int./unité ext. (min./max.)	%	50-130				
Nombre maximum d'unités intérieures connectables	quantité	64				
LIMITES DE FONCTIONNEMENT						
Refroidissement (min./max.)	°C	-5~-50				
Chauffage (min./max.)	°C	-23~-21				

(1) Si la différence de hauteur entre l'unité extérieure et l'unité intérieure est comprise entre 50 et 110 m, vous devez contacter votre distributeur/revendeur local pour une conception et une production individuelles.

(2) Conception et production standard d'usine.

(3) Si la différence de hauteur entre les unités intérieures est comprise entre 18 et 30 m, vous devez contacter votre distributeur/revendeur local pour une conception et une production individuelles.

(4) Conception et production standard d'usine.

* Toutes les spécifications sont testées sous des conditions nominales selon les conditions de la norme Eurovent (en refroidissement: température intérieure 27°C BS/19°C BH, température extérieure: 35°C BS/24°C BH; en chauffage, température intérieure 20°C BS, température extérieure 7°C BS/6°C BH).

DONNÉES TECHNIQUES POUR COMBINAISONS QUADRUPLES

MODÈLE		VVEA-1908R	VVEA-1962R	VVEA-2016R	VVEA-2072R	VVEA-2128R	VVEA-2184R
COMBINAISONS	VVEA-450R	VVEA-450R	VVEA-504R	VVEA-504R	VVEA-504R	VVEA-504R	VVEA-504R
	7VF150014	7VF150014	7VF150015	7VF150015	7VF150015	7VF150015	7VF150015
	VVEA-450R	VVEA-504R	VVEA-504R	VVEA-504R	VVEA-504R	VVEA-504R	VVEA-560R
	7VF150014	7VF150015	7VF150015	7VF150015	7VF150015	7VF150015	7VF150016
	VVEA-504R	VVEA-504R	VVEA-504R	VVEA-504R	VVEA-504R	VVEA-560R	VVEA-560R
	7VF150015	7VF150015	7VF150015	7VF150015	7VF150015	7VF150016	7VF150016
	VVEA-504R	VVEA-504R	VVEA-504R	VVEA-560R	VVEA-560R	VVEA-560R	VVEA-560R
7VF150015	7VF150015	7VF150015	7VF150016	7VF150016	7VF150016	7VF150016	
Phase		Triphasé					
Puissance	CV	68	70	72	74	76	78
REFROIDISSEMENT							
Puissance nominale*	kW	190,00	195,00	200,00	206,00	212,00	218,00
Puissance absorbée nominale	kW	60,12	62,32	64,52	65,62	66,72	67,82
Puissance absorbée max.	kW	107,20	110,60	114,00	117,50	121,00	124,50
Courant nominal	A	99,29	102,92	106,55	108,37	110,19	112,01
Courant max.	A	177,04	182,66	188,27	194,05	199,83	205,61
EER		3,16	3,13	3,10	3,14	3,18	3,21
SEER		6,48	6,48	6,48	5,90	5,90	5,90
Efficacité énergétique saisonnière		256,20	256,20	256,20	233,00	233,00	233,00
CHAUFFAGE							
Puissance nominale*	kW	190,00	195,00	200,00	206,00	212,00	218,00
Puissance absorbée nominale	kW	50,18	52,49	54,79	56,87	58,94	61,01
Puissance absorbée max.	kW	96,40	99,20	102,00	105,90	109,80	113,70
Courant nominal	A	82,88	86,68	90,49	93,91	97,34	100,76
Courant max.	A	159,21	163,83	168,45	174,89	181,34	187,78
COP		3,79	3,72	3,65	3,62	3,60	3,57
SCOP		3,99	3,99	3,99	3,93	3,93	3,93
Efficacité énergétique saisonnière		156,60	156,60	156,60	154,20	154,20	154,20
ALIMENTATION							
Phase/Tension/Fréquence		3P/380-415V/50-60Hz					
PERFORMANCE							
Débit d'air (GV)	m³/h	68000	68000	68000	70000	72000	74000
Pression acoustique (GV)	dB(A)	69	69	69	69	69	69
INSTALLATION							
Dimensions de l'unité (LxHxP)	mm	1410x1690x750 + 1410x1690x750 + 1410x1690x750 + 1410x1690x750					
Dimensions de l'emballage (LxHxP)	mm	1515+1858+850 + 1515+1858+850 + 1515+1858+850 + 1515+1858+850					
Poids net/Poids avec l'emballage	kg	366/395 + 366/395 + 366/395 + 366/395			366/395 + 366/395	366/395 + 366/395	366/395 + 375/404 + 366/395 + 375/404 + 375/404 + 375/404 + 375/404 + 375/404
Type		Scroll DCI					
Compresseur	Marque	Mitsubishi Electric					
Nombre de compresseurs		8					
Réfrigérant/PRP							
		R410A/2088					
Charge	kg	40					
Diamètre tube liquide	pouces	7/8"					
Diamètre tube gaz	pouces	1"3/4					
Diamètre tube gaz haut	pouces	1"5/8					
Longueur max.	m	1000					
Longueur max. (équivalent/actuel)	m	260/220					
Dénivelé max. entre unités intérieure et extérieure (UE plus basse/plus haute) ⁽¹⁾	m	110/90					
Dénivelé standard entre unités int. et ext. (UE plus basse/plus haute) ⁽²⁾	m	50/40					
Dénivelé max. entre unités intérieures ⁽³⁾	m	30					
Dénivelé standard entre unités int. ⁽⁴⁾	m	18					
Pression statique externe	Pa	110					
Ratio de puissance unités int./unité ext. (min./max.)	%	50~130					
Nombre maximum d'unités intérieures connectables	quantité	64					
LIMITES DE FONCTIONNEMENT							
Refroidissement (min./max.)	°C	-5~-50					
Chauffage (min./max.)	°C	-23~-21					

(1) Si la différence de hauteur entre l'unité extérieure et l'unité intérieure est comprise entre 50 et 110 m, vous devez contacter votre distributeur/revendeur local pour une conception et une production individuelles.

(2) Conception et production standard d'usine.

(3) Si la différence de hauteur entre les unités intérieures est comprise entre 18 et 30 m, vous devez contacter votre distributeur/revendeur local pour une conception et une production individuelles.

(4) Conception et production standard d'usine.

* Toutes les spécifications sont testées sous des conditions nominales selon les conditions de la norme Eurovent (en refroidissement: température intérieure 27°C BS/19°C BH, température extérieure: 35°C BS/24°C BH; en chauffage, température intérieure 20°C BS, température extérieure 7°C BS/6°C BH).

DONNÉES TECHNIQUES POUR COMBINAISONS QUADRUPLES

MODÈLE		VVEA-2240R	VVEA-2295R	VVEA-2350R	VVEA-2405R	VVEA-2460R
COMBINAISONS		VVEA-560R	VVEA-560R	VVEA-560R	VVEA-560R	VVEA-615R
		7VF150016	7VF150016	7VF150016	7VF150016	7VF150017
		VVEA-560R	VVEA-560R	VVEA-560R	VVEA-615R	VVEA-615R
		7VF150016	7VF150016	7VF150016	7VF150017	7VF150017
		VVEA-560R	VVEA-560R	VVEA-615R	VVEA-615R	VVEA-615R
		7VF150016	7VF150016	7VF150017	7VF150017	7VF150017
		VVEA-560R	VVEA-615R	VVEA-615R	VVEA-615R	VVEA-615R
	7VF150016	7VF150017	7VF150017	7VF150017	7VF150017	
Phase		Triphasé				
Puissance	CV	80	82	84	86	88
REFROIDISSEMENT						
Puissance nominale*	kW	224,00	228,00	232,00	236,00	240,00
Puissance absorbée nominale	kW	68,92	71,69	74,46	77,23	80,00
Puissance absorbée max.	kW	128,00	129,00	130,00	131,00	132,00
Courant nominal	A	113,83	118,40	122,97	127,55	132,12
Courant max.	A	211,39	213,04	214,70	216,35	218,00
EER		3,25	3,18	3,12	3,06	3,00
SEER		5,90	5,63	5,63	5,63	5,63
Efficacité énergétique saisonnière		233,00	222,20	222,20	222,20	222,20
CHAUFFAGE						
Puissance nominale*	kW	224,00	228,00	232,00	236,00	240,00
Puissance absorbée nominale	kW	63,08	65,22	67,36	69,50	71,64
Puissance absorbée max.	kW	117,60	118,60	119,60	120,60	121,60
Courant nominal	A	104,18	107,71	111,25	114,78	118,31
Courant max.	A	194,22	195,87	197,52	199,17	200,82
COP		3,55	3,50	3,44	3,40	3,35
SCOP		3,93	3,50	3,50	3,50	3,50
Efficacité énergétique saisonnière		154,20	137,00	137,00	137,00	137,00
ALIMENTATION						
Phase/Tension/Fréquence		3P/380-415V/50-60Hz				
PERFORMANCE						
Débit d'air (GV)	m ³ /h	76000	76000	76000	76000	76000
Pression acoustique (GV)	dB(A)	69	69	70	70	70
INSTALLATION						
Dimensions de l'unité (LxHxP)	mm	1410x1690x750 + 1410x1690x750 + 1410x1690x750 + 1410x1690x750				
Dimensions de l'emballage (LxHxP)	mm	1515x1858x850 + 1515x1858x850 + 1515x1858x850 + 1515x1858x850				
Poids net/Poids avec l'emballage	kg	375/404 + 375/404 + 375/404 + 375/404				
Compresseur	Type	Scroll DCI				
	Marque	Mitsubishi Electric				
	Nombre de compresseurs	8				
Réfrigérant/PRP		R410A/2088				
Charge	kg	40				
Diamètre tube liquide	pouces	7/8"			1"	
Diamètre tube gaz	pouces	1"3/4			2"	
Diamètre tube gaz haut	pouces	1"5/8			1"3/4	
Longueur max.	m	1000				
Longueur max. (équivalent/actuel)	m	260/220				
Dénivelé max. entre unités intérieure et extérieure (UE plus basse/plus haute) ⁽¹⁾	m	110/90				
Dénivelé standard entre unités int. et ext. (UE plus basse/plus haute) ⁽²⁾	m	50/40				
Dénivelé max. entre unités intérieures ⁽³⁾	m	30				
Dénivelé standard entre unités int. ⁽⁴⁾	m	18				
Pression statique externe	Pa	110				
Ratio de puissance unités int./unité ext. (min./max.)	%	50-130				
Nombre maximum d'unités intérieures connectables	quantité	64				
LIMITES DE FONCTIONNEMENT						
Refroidissement (min./max.)	°C	-5~-50				
Chauffage (min./max.)	°C	-23~-21				

(1) Si la différence de hauteur entre l'unité extérieure et l'unité intérieure est comprise entre 50 et 110 m, vous devez contacter votre distributeur/revendeur local pour une conception et une production individuelles.

(2) Conception et production standard d'usine.

(3) Si la différence de hauteur entre les unités intérieures est comprise entre 18 et 30 m, vous devez contacter votre distributeur/revendeur local pour une conception et une production individuelles.

(4) Conception et production standard d'usine.

* Toutes les spécifications sont testées sous des conditions nominales selon les conditions de la norme Eurovent (en refroidissement : température intérieure 27°C BS/19°C BH, température extérieure : 35°C BS/24°C BH ; en chauffage, température intérieure 20°C BS, température extérieure 7°C BS/6°C BH).

LES UNITÉS INTÉRIEURES

Les unités intérieures de la gamme FlowLogic s'adaptent à toutes les destinations et à tous les projets. De la cassette 4 voies à la cassette 360°, du gainable extra-plat au gainable haute pression et du mural à l'allège-plafonnier, Airwell répond à l'ensemble des besoins en termes de confort thermique.

- ▶ Dotées de moteurs ventilateurs DC Inverter offrant de hautes performances aérodynamiques avec un très faible niveau sonore et d'un détendeur électronique offrant 475 pas d'ouverture, les unités intérieures de la gamme allient **confort et performances**.
- ▶ L'ensemble de la gamme d'unités intérieures offre un **contact sec de série** permettant de contrôler l'unité à travers un contact de fenêtre, de porte ou une « room card » pour une application hôtelière.
- ▶ Chez Airwell, chaque unité intérieure est livrée avec sa télécommande filaire RWV11 ou infrarouge RCV03.

	MODÈLES			TYPE DE FLUIDE
p.36		MURAL	HVVA	R410A
p.37		CASSETTE 600X600	CVQA	R410A
p.38		CASSETTE 360°	CVTA	R410A
p.39		GAINABLE BASSE PRESSION	DVLA	R410A
p.40		GAINABLE MOYENNE PRESSION	DVMA	R410A
p.41		GAINABLE HAUTE PRESSION	DVHA	R410A
p.42		CONSOLE	XVVA	R410A
p.43		ALLÈGE-PLAFONNIER	FVVA	R410A
p.44		HYDROBOX	OVVA	R410A
p.46		KIT DE CONNEXION CTA		



CAPACITÉ (KBTU/H)	5	7	9	12	16	18	24	28	30	38	48	60	72	96	192	
CAPACITÉ (CV)	0,5	0,75	1,25	1,5	1,75	2,25	3	3,5	3,75	4,75	6	7	9	12	24	
REFROIDISSEMENT (KW)	1,5	2,2	2,8	3,6	4,5	5,6	7,1	8	9	11,2	14	16	22,6	28	56	
CHAUFFAGE (KW)	1,7	2,5	3,2	4	5	6,3	8	9	10	12,5	16	18	25	31,5	63	73,5

HVVA	•	•	•	•	•	•	•		•							
CVQA	•	•	•	•	•	•										
CVTA		•	•	•	•	•	•		•	•	•	•				
DVLA		•	•	•	•											
DVMA	•	•	•	•	•	•	•	•	•	•	•	•				
DVHA													•	•		
XVVA			•	•		•										
FVVA			•	•	•	•	•	•	•	•	•	•				
OVVA																
Kit de connexion CTA			•	•	•	•	•	•	•	•	•	•	•	•	•	•

+ PRODUIT

- Télécommande RCV03 incluse (voir page 56)
- Ventilateur tangentiel DC Inverter
- Écran digital en façade
- Contact sec disponible

Systèmes de contrôle



RWV11 (option)



RWV03 V2 (option)

Technologie



DÉTENDEUR ÉLECTRONIQUE

Fonctions utilisateurs



I FEEL



PROGRAMMATION JOURNALIÈRE



REDÉMARRAGE AUTOMATIQUE

Fonctions installateurs



AFFICHAGE DIGITAL VIA L'UNITÉ INTÉRIEURE



CONTACT SEC ON/OFF

HVVA Mural

FLUIDE R410A



RCV03 incluse

LE + « DÉVELOPPEMENT DURABLE »

- Économies d'énergie (blocage de mode, limite des consignes).

LE + « INSTALLATEUR »

- Faible épaisseur.

LE + « UTILISATEUR »

- Design sobre et élégant.
- Fonctionnement silencieux.
- Multiples applications connectables, grâce au contact sec: room card, détection de présence.

LE + « TECHNOLOGIE »

- Régulation optimale, grâce à son détendeur électronique.

DONNÉES TECHNIQUES

DÉPART USINE

UNITÉ INTÉRIEURE	HVVA-025/ 022/015N	HVVA-035N-01M22	HVVA-050/045N-01M22	HVVA-070N-01M22	HVVA-090N-01M22
Code	7VF020001	7VF020002	7VF020003	7VF020004	7VF020005
Phase	Monophasé				

PUISSANCES NOMINALES

	kBtu/h	5,10	7,50	9,50	12,30	15,30	19,10	24,20	30,70
Refroidissement	kW	1,50	2,20	2,80	3,60	4,50	5,60	7,10	9,00
Chauffage	kBtu/h	5,80	8,50	10,90	13,60	17,10	21,50	27,30	34,10
	kW	1,70	2,50	3,20	4,00	5,00	6,30	8,00	10,00

PARAMÈTRES ÉLECTRIQUES

Phase/Tension/Fréquence	1P/220-240V/50-60Hz								
-------------------------	---------------------	--	--	--	--	--	--	--	--

PERFORMANCES

	m ³ /h	370/430/500	420/480/550	470/530/600	500/560/630	650/720/800	720/800/920	800/920/1010	1400/1500/1600
Débit d'air (PV/MV/GV)									
Pression acoustique (PV/MV/GV)	dB(A)	29/31/35	29/31/35	29/31/36	29/33/37	34/36/39	35/39/40	36/40/44	41/44/49
Puissance acoustique (PV/MV/GV)	dB(A)	42/47/50	42/47/50	44/48/52	50/51/54	51/53/56	52/54/57	54/56/58	54/58/61

INSTALLATION

	mm	855x280x208	855x280x208	855x280x208	1115x336x243	1115x336x243	1316x365x270
Dimensions de l'unité (LxHxP)							
Dimensions de l'emballage (LxHxP)	mm	954x355x279	954x355x279	954x355x279	1206x418x342	1206x418x342	1403x463x384
Poids net/Poids de l'emballage	kg	9,9/12	9,9/12	9,9/12	15,8/18,9	15,8/18,9	21,8/26,3
Diamètre tube liquide	pouces	1/4"	1/4"	1/4"	1/4"	3/8"	3/8"
Diamètre tube gaz	pouces	1/2"	3/8"	1/2"	1/2"	5/8"	5/8"

CVQA

Cassette 600x600



RWV11 incluse

LE + « DÉVELOPPEMENT DURABLE »

- Économies d'énergie (blocage de mode, limite des consignes).

LE + « UTILISATEUR »

- Renouvellement de l'air, grâce à son entrée d'air neuf disponible.
- Multiples applications connectables, grâce au contact sec: room card.

LE + « INSTALLATEUR »

- Intégration facilitée dans les faux plafonds, grâce à sa Faible épaisseur.
- Installation aisée, grâce à sa pompe à condensats intégrée.

LE + « TECHNOLOGIE »

- Régulation optimale, grâce à son détendeur électronique.
- Ouverture individuelle des volets.

DONNÉES TECHNIQUES

UNITÉ INTÉRIEURE		CVQA-025/022/015N-01M22	CVQA-050/045/035N-01M22
Code		7VF040001	7VF040002
Phase		Monophasé	

PUISSANCES NOMINALES								
Refroidissement	kBtu/h	5,10	7,50	9,50	12,30	15,30	19,10	
	kW	1,50	2,20	2,80	3,60	4,50	5,60	
Chauffage	kBtu/h	5,80	8,50	10,90	13,60	17,10	21,50	
	kW	1,70	2,50	3,20	4,00	5,00	6,30	

PARAMÈTRES ÉLECTRIQUES								
Phase/Tension/Fréquence		1P/220-240V/50-60Hz						

PERFORMANCES								
Débit d'air (PV/MV/GV)	m³/h	430/540/650					480/590/700	
Pression acoustique (PV/MV/GV)	dB(A)	29/30/32		29/30/33		29/30/34		
Puissance acoustique (PV/MV/GV)	dB(A)	43/44/46		43/44/47		44/46/48		

INSTALLATION								
Dimensions de l'unité (LxHxP)	mm	580x260x580						
Dimensions de l'emballage (LxHxP)	mm	718x380x680						
Poids net/Poids de l'emballage	kg	16/19				19/22		
Diamètre tube liquide	pouces	1/4"				1/4"		
Diamètre tube gaz	pouces	3/8"				1/2"		

FAÇADE								
Code façade		7ACVF0601						
Dimensions de l'unité (LxHxP)	mm	620x60x620						
Dimensions de l'emballage (LxHxP)	mm	660x115x660						

Voir dessins techniques p.64

+ PRODUIT

- Télécommande RWV11 incluse (voir page 59)
- Nouveau design
- Nouveau moto-ventilateur DC Inverter
- Pompe à condensats intégrée
- Apport d'air neuf
- Contact sec disponible
- Façade avec détecteur de présence

Systèmes de contrôle



RCV03 (option)



RWV03 V2 (option)

Technologie



DÉTENDEUR ÉLECTRONIQUE

Qualité de l'air



APPORT D'AIR NEUF

Fonctions utilisateurs



I FEEL



PROGRAMMATION JOURNALIÈRE



REDÉMARRAGE AUTOMATIQUE

Fonctions installateurs



POMPE À CONDENSATS INTÉGRÉE



CONTACT SEC ON/OFF

Guide des pictos p.80

+ PRODUIT

- Télécommande RWV11 incluse (voir page 59)
- Soufflage 360°
- Nouveau moto-ventilateur DC Inverter
- Pompe à condensats intégrée
- Cassette extra-plate
- Apport d'air neuf
- Contact sec disponible
- Façade avec détecteur de présence

Systèmes de contrôle



RCV03 (option)

RWV03 V2 (option)

Technologie



DÉTENDEUR ÉLECTRONIQUE

MULTIFLOW 360°

Qualité de l'air



APPORT D'AIR NEUF

Fonctions utilisateurs



I FEEL

PROGRAMMATION JOURNALIÈRE

REDÉMARRAGE AUTOMATIQUE

Fonctions installateurs



POMPE À CONDENSATS INTÉGRÉE

CONTACT SEC ON/OFF

CVTA Cassette 360°

FLUIDE
R410A



RWV11
incluse

LE « DÉVELOPPEMENT DURABLE »

- Économies d'énergie (blocage de mode, limite des consignes).

LE « UTILISATEUR »

- Confort optimal avec son soufflage à 360°.
- Renouvellement de l'air, grâce à son entrée d'air neuf disponible.
- Multiples applications connectables, grâce au contact sec: room card.

LE « INSTALLATEUR »

- Installation aisée (180 mm d'épaisseur).

LE « TECHNOLOGIE »

- Régulation optimale, grâce à son détendeur électronique.
- Ouverture individuelle des volets.

DONNÉES TECHNIQUES

DÉPART USINE

UNITÉ INTÉRIEURE	CVTA-025/022N-01M22	CVTA-035N-01M22	CVTA-050/045N-01M22	CVTA-070N-01M22	CVTA-110/090N-01M22	CVTA-160/140N-01M22					
Code	7VF040008	7VF040009	7VF040010	7VF040011	7VF040012	7VF040013					
Phase	Monophasé										
PUISSANCES NOMINALES											
Refroidissement	kBtu/h	7,50	9,50	12,30	15,30	19,10	24,20	30,70	38,20	47,70	54,60
	kW	2,20	2,80	3,60	4,50	5,60	7,10	9,00	11,20	14,00	16,00
Chauffage	kBtu/h	8,50	10,90	13,60	17,10	21,50	27,30	34,10	42,60	54,60	61,20
	kW	2,50	3,20	4,00	5,00	6,30	8,00	10,00	12,50	16,00	18,00
PARAMÈTRES ÉLECTRIQUES											
Phase/Tension/ Fréquence	1P/220-230V/50-60Hz										
PERFORMANCES											
Débit d'air (PV/MV/GV)	m³/h	620/810/1000			1000/ 1190/ 1380	1670/1860/2050	1720/1910/2100				
Pression acoustique (PV/MV/GV)	dB(A)	25/27/30		27/29/ 32	29/30/ 33	31/34/ 35	31/35/37	36/40/44			
Puissance acoustique (PV/MV/GV)	dB(A)	-		41/43 /46	43/44 /47	45/48 /49	45/49/51	50/54/58			
INSTALLATION											
Dimensions de l'unité (LxHxP)	mm	840x183x840			840 x204 x840	840x204x840	840x288x840				
Dimensions de l'emballage (LxHxP)	mm	983x268x983			983 x290 x983	983x331x983	983x373x983				
Poids net/Poids de l'emballage	kg	25/28			27/30	31/36	33/38				
Diamètre tube liquide	pouces	1/4"				3/8"					
Diamètre tube gaz	pouces	3/8"		1/2"		5/8"					
FAÇADE											
Code façade	7ACVH003										
Dimensions de l'unité (LxHxP)	mm	950x50x950									
Dimensions de l'emballage (LxHxP)	mm	1013x123x1025									
Poids net/Poids de l'emballage	kg	6,5/9									

DVLA

Gainable basse pression



RWV11 incluse

LE + « DÉVELOPPEMENT DURABLE »

- Économies d'énergie (blocage de mode, limite des consignes).

LE + « UTILISATEUR »

- Super-silencieux 21 dB.
- Solution design, grâce à sa façade motorisée.
- Orientation du flux d'air.
- Renouvellement de l'air, grâce à son entrée d'air neuf disponible.
- Multiples applications connectables, grâce au contact sec: room card, détection de présence.

LE + « INSTALLATEUR »

- Installation aisée: dimensions similaires sur toute la gamme.
- Faible épaisseur 185 mm.

LE + « TECHNOLOGIE »

- Régulation optimale, grâce à son détendeur électronique.
- Façade avec afficheur digital.
- Reprise d'air arrière ou en sous face.
- Façades motorisées et grille de reprise porte filtre pour une intégration simple et élégante en option.

DONNÉES TECHNIQUES

UNITÉ INTÉRIEURE		DVLA-025/022/015-01M22	DVLA-035-01M22	DVLA-045-01M22
Code		7VF030003	7VF030004	7VF030005
Phase		Monophasé		

PUISSANCES NOMINALES						
Refroidissement	kBtu/h	5,10	7,50	9,50	12,30	15,30
	kW	1,50	2,20	2,80	3,60	4,50
Chauffage	kBtu/h	5,80	8,50	10,90	13,60	17,10
	kW	1,70	2,50	3,20	4,00	5,00

PARAMÈTRES ÉLECTRIQUES					
Phase/Tension/Fréquence		1P/220-230V/50-60Hz			

PERFORMANCES						
Débit d'air (PV/MV/GV)	m³/h	310/370/430	360/420/480	370/430/550	460/540/600	
Pression acoustique (PV/MV/GV)	dB(A)	19/22/26	20/23/27	24/27/30	26/29/32	
Puissance acoustique (PV/MV/GV)	dB(A)	33/36/40	34/37/41	38/41/44	40/43/46	

INSTALLATION					
Dimensions de l'unité (LxHxP)	mm	850x185x420		850x185x420	850x185x420
Dimensions de l'emballage (LxHxP)	mm	1045x270x540		1045x270x540	1045x270x540
Poids net/Poids de l'emballage	kg	17,5/22,5		17,5/22,5	18,5/23,5
Diamètre tube liquide	pouces	1/4"			
Diamètre tube gaz	pouces	3/8"		1/2"	
Pression statique externe (min./standard/max.)	Pa	0/15/30			

FAÇADE				
Code façade		7ACVF0587		
Dimensions (LxHxP)	Soufflage	mm	890x100x190	
	Reprise	mm	890x291x32,4	
Dimensions de l'emballage (LxHxP)	mm	938x335x220		
Poids net/Poids de l'emballage	kg	4/5		

Voilà voir des dessins techniques p.66

+ PRODUIT

- Télécommande RWV11 incluse (voir page 59)
- Nouveau moto-ventilateur DC Inverter
- Pompe à condensats intégrée
- Unité extra-plate
- Apport d'air neuf
- Pression statique ajustable 0-30 Pa
- Contact sec disponible

Systèmes de contrôle



RCV03 (option)

RWV03 V2 (option)

Technologie



DÉTENDEUR ÉLECTRONIQUE

DÉBIT D'AIR 4D

Qualité de l'air



APPORT D'AIR NEUF

Fonctions utilisateurs



I FEEL

SUPER-SILENCIEUX

PROGRAMMATION JOURNALIÈRE

REDÉMARRAGE AUTOMATIQUE

Fonctions installateurs



POMPE À CONDENSATS INTÉGRÉE

CONTACT SEC ON/OFF

Guide des pictos p.80

+ PRODUIT

- Télécommande RWV11 incluse (voir page 59)
- Nouveau moto-ventilateur DC Inverter
- Pompe à condensats intégrée
- Large gamme de puissance
- Unité extra-plate 250 mm
- Pression statique ajustable de 20 à 200 Pa
- Contact sec disponible

Systèmes de contrôle



RCV03 (option) RWV03 V2 (option)

Technologie



DÉTENDEUR ÉLECTRONIQUE

Qualité de l'air



APPORT D'AIR NEUF

Fonctions utilisateurs



Fonctions installateurs



DVMA

Gainable moyenne pression



RWV11 incluse

LE « DÉVELOPPEMENT DURABLE »

- Économies d'énergie (blocage de mode, limite des consignes).

LE « UTILISATEUR »

- Renouvellement de l'air, grâce à son apport d'air frais.
- Multiples applications connectables, grâce au contact sec: room card, détection de présence.

LE « INSTALLATEUR »

- Installation aisée, grâce à ses dimensions réduites.
- Pompe à condensats intégrée.
- Reprise d'air arrière ou en sous face.

LE « TECHNOLOGIE »

- Régulation optimale, grâce à son détendeur électronique.
- Adaptabilité au réseau aéraulique, grâce à sa pression statique ajustable.

DONNÉES TECHNIQUES

UNITÉ INTÉRIEURE	Code	DÉPART USINE				DÉPART USINE							
		DVMA-025/022/015N-01M22	DVMA-035N-01M22	DVMA-045N-01M22	DVMA-080/070/050N-01M22	DVMA-090N-01M22	DVMA-110N-01M22	DVMA-160/140N-01M22					
		7VF030010	7VF030011	7VF030012	7VF030013	7VF030014	7VF030015	7VF030016					
Phase		Monophasé											
PUISSANCES NOMINALES													
Refroidissement	kBtu/h	5,10	7,50	9,60	12,30	15,30	19,10	24,20	27,30	30,70	38,20	47,80	54,60
	kW	1,50	2,20	2,80	3,60	4,50	5,60	7,10	8,00	9,00	11,20	14,00	16,00
Chauffage	kBtu/h	5,80	8,50	10,90	13,70	17,00	21,50	27,30	30,70	34,10	44,40	55,60	61,40
	kW	1,70	2,50	3,20	4,00	5,00	6,30	8,00	9,00	10,00	13,00	16,30	18,00
PARAMÈTRES ÉLECTRIQUES													
Phase/Tension/Fréquence		1P/220-240V/50-60Hz											
PERFORMANCES													
Débit d'air (PV/MV/GV)	m³/h	515/440/390	545/470/390	545/470/390	570/495/420	700/625/550	640/765/915	875/1050/1275	1400/1700/2000	1400/1750/2150	1600/1950/2350	1600/1950/2350	
Pression acoustique (PV/MV/GV)	dB(A)	29/27/25	30/28/25	30/28/25	31/29/27	32/30/28	29/31/33	29/31/35	32/35/38	32/36/40	34/38/42	34/38/42	
		41/39/37	42/40/37	42/40/37	43/41/39	44/42/40	41/43/45	41/43/47	44/47/50	44/48/52	46/50/54	46/50/54	
INSTALLATION													
Dimensions de l'unité (LxHxP)	mm	700 x700 x248	700 x700 x248	700 x700 x248	700 x700 x248	700 x700 x248	1100x248x700			1500x248x700			
		932 x835 x280	932 x835 x280	932 x835 x280	932 x835 x280	932 x835 x280	1332x280x835			1698x305x857			
Poids net/Poids de l'emballage	kg	27/32	27/32	27/32	27/32	28,5/33,5	36,8/43,4		39,4/45,4	48,3/56,5	51,3/59,5		
Diamètre tube liquide	pouces	1/4"	1/4"	1/4"	1/4"	1/4"	3/8"			3/8"			
Diamètre tube gaz	pouces	3/8"	3/8"	3/8"	1/2"	1/2"	5/8"			5/8"			
Pression statique externe (standard/max.)	Pa	20/200	20/200	20/200	20/200	20/200			20/180				

DVHA

Gainable haute pression



RWV11 incluse

LE + « DÉVELOPPEMENT DURABLE »

- Économies d'énergie (blocage de mode, limite des consignes).

LE + « UTILISATEUR »

- Pression statique jusqu'à 300 Pa pour s'adapter à tout type de réseau aéraulique.

LE + « INSTALLATEUR »

- Installation possible sur gaine textile.

LE + « TECHNOLOGIE »

- Régulation optimale, grâce à son détendeur électronique.
- Adaptabilité au réseau aéraulique, grâce à sa pression statique ajustable.

DONNÉES TECHNIQUES

UNITÉ INTÉRIEURE		DVHA-280/220N-01M22	
Code		7VF030017	
Phase		Monophasé	
PUISSANCES NOMINALES			
Refroidissement	kBtu/h	77,10	95,50
	kW	22,60	28,00
Chauffage	kBtu/h	86,00	107,50
	kW	25,20	31,50
PARAMÈTRES ÉLECTRIQUES			
Phase/Tension/Fréquence		1P/220-240V/50-60Hz	
PERFORMANCES			
Débit d'air (TPV/PV/MV/GV)	m³/h	2700/3200/3600/4000	3300/3700/4100/4500
Pression acoustique (TPV/PV/MV/GV)	dB(A)	46/48/50/53	47/49/51/54
Puissance acoustique (TPV/PV/MV/GV)	dB(A)	60/62/64/67	61/63/65/68
INSTALLATION			
Dimensions de l'unité (LxHxP)	mm	1333x750x497	
Dimensions de l'emballage (LxHxP)	mm	1558x896x668	
Poids net/Poids de l'emballage	kg	87/109	
Diamètre tube liquide	pouces	1/2"	
Diamètre tube gaz	pouces	7/8"	
Pression statique externe (standard/max.)	Pa	100/300	

+ PRODUIT

- Télécommande RWV11 incluse (voir page 59)
- Haute pression statique et débit d'air important jusqu'à 4500 m³/h
- Puissance importante de 22 et 28 kW
- Contact sec disponible

Systèmes de contrôle



RCV03 (option)



RWV03 V2 (option)

Technologie



DÉTENDEUR ÉLECTRONIQUE

Fonctions utilisateurs



I FEEL



PROGRAMMATION JOURNALIÈRE



REDÉMARRAGE AUTOMATIQUE

Fonctions installateurs



CONTACT SEC ON/OFF

Guide des pictos p.80

Voir dessins techniques p.68

+ PRODUIT

- Télécommande RCV03 incluse (voir page 56)
- Ventilateur centrifuge DC Inverter
- Unité compacte
- Flux d'air bidirectionnel
- Contact sec disponible

Systèmes de contrôle



RWV11 (option)

Technologie



DÉTENDEUR ÉLECTRONIQUE

Fonctions utilisateurs



I FEEL



SUPER-SILENCIEUX



PROGRAMMATION JOURNALIÈRE



REDÉMARRAGE AUTOMATIQUE

Fonctions installateurs



CONTACT SEC ON/OFF

XVVA Console

FLUIDE R410A



RCV03 incluse

LE « DÉVELOPPEMENT DURABLE »

- Économies d'énergie (blocage de mode, limite des consignes).

LE « INSTALLATEUR »

- Très faible encombrement.
- Solution idéale pour les pièces à faibles hauteurs.

LE « UTILISATEUR »

- Design sobre et élégant.
- Unité super-silencieuse.
- Soufflage par le haut et le bas pour plus de confort.
- Multiples applications connectables, grâce au contact sec: room card, détection de présence.

LE « TECHNOLOGIE »

- Régulation optimale, grâce à son détendeur électronique.

DONNÉES TECHNIQUES

UNITÉ INTÉRIEURE		XVVA-050/035/025N-01M22			
Code		7VF070001			
Phase		Monophasé			
PUISSANCES NOMINALES					
Refroidissement	kBtu/h	9,50	12,30	15,30	17,00
	kW	2,80	3,60	4,50	5,00
Chauffage	kBtu/h	10,90	13,60	17,00	18,50
	kW	3,20	4,00	5,00	5,50
PARAMÈTRES ÉLECTRIQUES					
Phase/Tension/Fréquence		1P/220-230V/50-60Hz			
PERFORMANCES					
Débit d'air (TPV/PV/MV/GV/TGV)	m³/h	270/310/390/460/540	270/350/420/500/580	270/390/460/540/620	
Pression acoustique (TPV/PV/MV/GV/TGV)	dB(A)	30/33/38/42/45	30/36/40/44/47	30/38/42/45/48	
Puissance acoustique (TPV/PV/MV/GV/TGV)	dB(A)	45/48/52/55/58	47/51/54/57/60	42/48/55/58/61	
INSTALLATION					
Dimensions de l'unité (LxHxP)	mm	700x600x210			
Dimensions de l'emballage (LxHxP)	mm	783x695x303			
Poids net/Poids de l'emballage	kg	15.2/18.7			
Diamètre tube liquide	pouces	1/4"			
Diamètre tube gaz	pouces	1/2"			

FVVA

Allège-plafonnier



RCV03 incluse

LE + « DÉVELOPPEMENT DURABLE »

- Économies d'énergie (blocage de mode, limite des consignes).

LE + « UTILISATEUR »

- Grande portée d'air jusqu'à 11 m.
- Balayage horizontal et vertical du flux d'air.
- Multiples applications connectables, grâce au contact sec: room card, détection de présence.

LE + « INSTALLATEUR »

- Installation horizontale ou verticale.

LE + « TECHNOLOGIE »

- Régulation optimale, grâce à son détendeur électronique.
- Nouveau ventilateur centrifuge, réduction acoustique.

DONNÉES TECHNIQUES

DÉPART USINE

UNITÉ INTÉRIEURE	FVVA-025N-01M22	FVVA-050/045/035N-01M22	FVVA-090/080/070N-01M22	FVVA-140/110N-01M22
Code	7VF010001	7VF010002	7VF010003	7VF010004
Phase	Monophasé			

PUISSANCES NOMINALES

	kBtu/h	9,50	12,28	15,35	19,11	24,23	27,30	30,71	38,21	48,00
Refroidissement	kW	2,80	3,60	4,50	5,60	7,10	8,00	9,00	11,20	14,00
Chauffage	kBtu/h	10,92	13,65	17,06	21,50	27,30	30,71	34,12	42,60	55,00
	kW	3,20	4,00	5,00	6,30	8,00	9,00	10,00	12,50	16,00

PARAMÈTRES ÉLECTRIQUES

Phase/Tension/ Fréquence	1P/220-230V/50-60Hz									
-----------------------------	---------------------	--	--	--	--	--	--	--	--	--

PERFORMANCES

Débit d'air (PV/MV/GV)	m³/h	690/750/820	690/750/820	690/820/950	1240/1270/1420	1240/1420/1570	1750/1990/2110			
Pression acoustique (PV/MV/GV)	dB(A)	34/36/38	34/36/38	35/38/42	41/44/46	41/44/47	43/46/50			
Puissance acoustique (PV/MV/GV)	dB(A)	47/50/52	47/50/52	48/51/55	54/58/60	54/58/61	57/60/63			

INSTALLATION

Dimensions de l'unité (LxHxP)	mm	1000x680x230	1000x680x230	1325x680x230	1650x680x230					
Dimensions de l'emballage (LxHxP)	mm	1100x779x305	1100x779x305	1425x779x305	1750x779x305					
Poids net/Poids de l'emballage	kg	27,9/33,6	27,9/33,6	35,8/42,1	43,5/50,5					
Diamètre tube liquide	pouces	1/4"		3/8"						
Diamètre tube gaz	pouces	3/8"	1/2"	5/8"						

Voir dessins techniques p.70

+ PRODUIT

- Télécommande RCV03 incluse (voir page 56)
- Nouveau moto-ventilateur DC Inverter
- Nouveau design esthétique et moderne
- Nouveaux déflecteurs pour une meilleure distribution de l'air
- Débit d'air important
- Accessibilité aux composants améliorée
- Contact sec disponible

Systèmes de contrôle



RWV11 (option)

Technologie



DÉTENDEUR ÉLECTRONIQUE

Fonctions utilisateurs



I FEEL



PROGRAMMATION JOURNALIÈRE



REDÉMARRAGE AUTOMATIQUE

Fonctions installateurs



CONTACT SEC ON/OFF

Guide des pictos p.80

+ PRODUIT

- Écran tactile intégré
- Température ambiante de -20 °C à 43 °C
- Température de l'eau de 5 °C à 50 °C
- Kit Hydrobox compatible avec système radiateur, plancher chauffant ou ventilo-convecteurs
- Idéale pour le neuf ou en rénovation ; permet de conserver partiellement un système hydraulique existant
- Production eau chaude sanitaire possible

Systèmes de contrôle



RWV09 (option)

Technologie



DÉTENDEUR ÉLECTRONIQUE

Fonctions utilisateurs



PROGRAMMATION JOURNALIÈRE



REDÉMARRAGE AUTOMATIQUE

Fonctions installateurs



CONTACT SEC ON/OFF

Chauffage



PLANCHER CHAUFFANT/ RAFFRAÎCHISSANT



RADIATEUR HAUTE TEMPÉRATURE



REMPLACEMENT DE CHAUDIÈRE

OVVA

Hydro Box

FLUIDE R410A

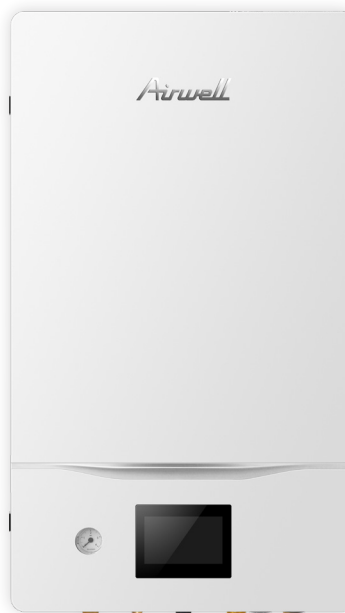

LE + « DÉVELOPPEMENT DURABLE »

- Installé avec les unités intérieures du VRF, chauffe efficacement l'eau pour l'eau chaude sanitaire (ECS) ou le chauffage des locaux sans aucune autre source d'énergie.
- L'Hydrobox améliore l'efficacité énergétique globale. Il réutilise la chaleur perdue, rendant l'ensemble du système plus écologique et plus rentable.

LE + « INSTALLATEUR »

- Très compact.
- Facile à installer.
- Pompe et vase d'expansion inclus pour OVVA-090/160.

LE + « UTILISATEUR »

- Permet au système DRV de fournir à la fois le refroidissement (par les unités de climatisation) et le chauffage (par l'alimentation en eau chaude).
- Comprend des contrôles de température avancés pour assurer un approvisionnement constant et fiable en eau chaude à la température souhaitée.
- **Applications :** Bâtiments résidentiels et hôtels : fournit une solution combinée pour la climatisation et l'eau chaude et assure un approvisionnement régulier.



- Interface optimisée
- Tactile et intuitive
- Thermostat intégré
- Programmation hebdomadaire
- Système de contrôle multizone

Voir dessins techniques p.71

DONNÉES TECHNIQUES

MODÈLE			OVVA-090N-01M25	OVVA-160N-01M25	OVVA-310N-01M25
Code			7VF130001	7VF130002	7VF130003
Phase			Monophasé		
Puissance nominale	Froid	kW	7	14	28
	Chaud	kW	9	16	31
Alimentation		Phase/Tension/ Fréquence	1P/220-240V/50Hz		
PERFORMANCE					
Pression sonore	Froid	dB(A)	29		
	Chaud	dB(A)	32		
Puissance sonore	Froid	dB(A)	43		
	Chaud	dB(A)	46		
INSTALLATION					
Dimension de l'unité (LxHxP)		mm	480x850x310	480x850x310	480x850x310
Dimension de l'emballage		mm	580x1020x460	580x1020x460	580x1020x460
Poids net/Poids avec l'emballage		kg	44/56	44/56	40/52
Vase d'expansion inclus		L	5	5	non
Diamètre tube circuit eau	Entrée	pouces	1"	1"	1-1/4"
	Sortie	pouces	1"	1"	1-1/4"
Pompe incluse dans module			oui	oui	oui
Pompe de relevage		m	11	11	11
Réfrigérant/PRP			R410A/2088		
Diamètre tube liquide		pouces	3/8"	3/8"	3/8"
Diamètre tube gaz		pouces	5/8"	5/8"	5/8"
LIMITES DE FONCTIONNEMENT					
Plage de température extérieure pour fonctionnement	Eté	°C	10/43		
	Hiver	°C	-20/24		
Plage de température de sortie du kit	eau froide	°C	5-20		
	eau chaude	°C	20-50		
AUTRES CARACTÉRISTIQUES					
Compatible avec	DRV		✓	✓	✓
Solution pour	Radiateur basse température, plancher chauffant		✓	✓	✓
	Eau chaude sanitaire		✓	✓	✓
	Haute température 80°C		⊖	⊖	⊖
Débit / Débit standard		L/min.	18/26	32/46	63/90

INTRODUCTION DU SYSTÈME

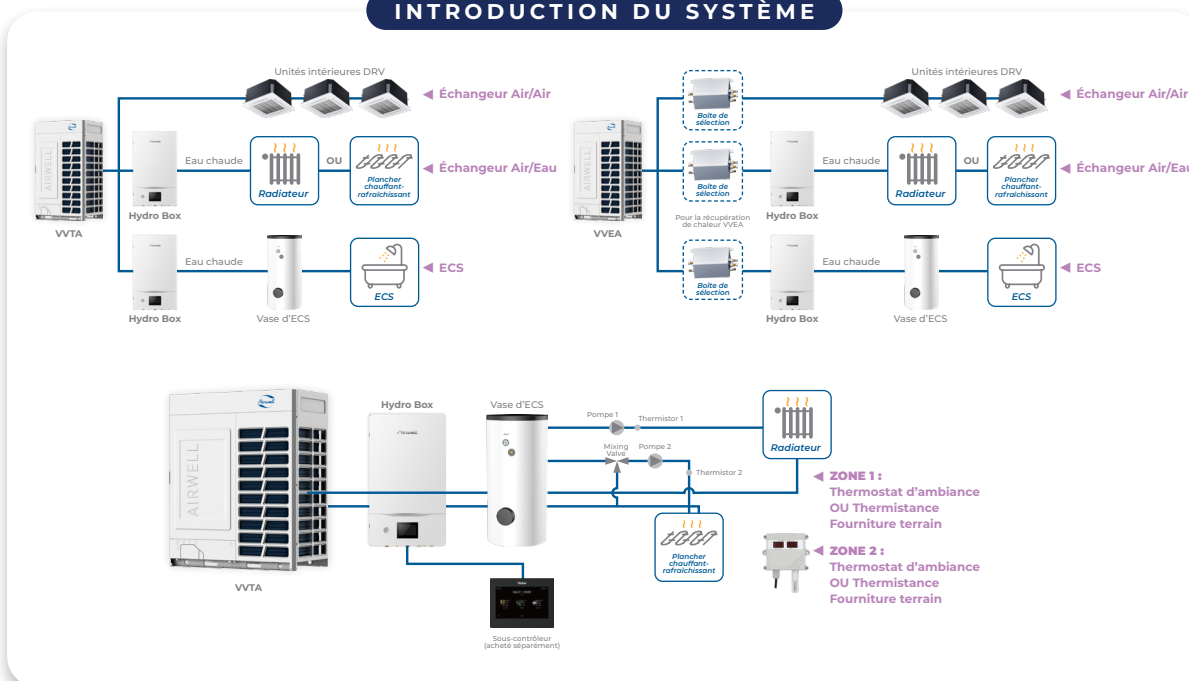

+ PRODUIT

- Permet de combiner les unités de traitement d'air (CTA) au système DRV.
- Compatible avec les systèmes VVFA et VVTA (de 4 à 104 CV).
- Cinq tailles disponibles de 3,5 à 73 kW (1-26 CV).
- Le kit comprend la partie régulation et la partie EEV (la partie régulation peut être déportée jusqu'à 5 m).
- Possibilité de régulation par signal 0-10V du contrôleur DDC (fourni par l'installateur).
- Connectez jusqu'à 4 kits CTA par système DRV pour une plus grande capacité de batterie ou pour alimenter 4 CTA différentes.
- Sorties d'état disponibles pour le dégivrage, alarme, mode, On/Off et statut compresseur.
- Pilotage du ventilateur de la CTA possible depuis le kit (On/Off et 3 vitesses) via sorties 230 V à relayer.

KIT DE CONNEXION CTA

Airwell propose une gamme de kits de connexion, afin de connecter les unités extérieures DRV à des centrales de traitement d'air seules ou avec des unités intérieures.

APPLICATION DU SYSTÈME

- ▶ Offrir une solution pour les grands espaces en combinant les avantages du DRV avec ceux des unités des Centrales de Traitement d'Air.
- ▶ **Répondre aux normes du droit européen:** chaque lieu de travail doit être alimenté par 25 m³/h d'air neuf minimum. Cela signifie que chaque bureau, chaque magasin et la majorité des bâtiments commerciaux doivent être équipés de cette solution, afin de répondre à la norme. Avec notre solution de kit CTA vous y répondez tout en garantissant une efficacité énergétique élevée pour la production calorifique et frigorifique.

4 MODES DE CONTRÔLES POSSIBLES

MÉTHODE DE CONTRÔLE A

- Sortie de signal 0-10V de DDC.
- Le kit CTA reçoit un signal 0-10V pour réguler sur un niveau puissance de l'unité.

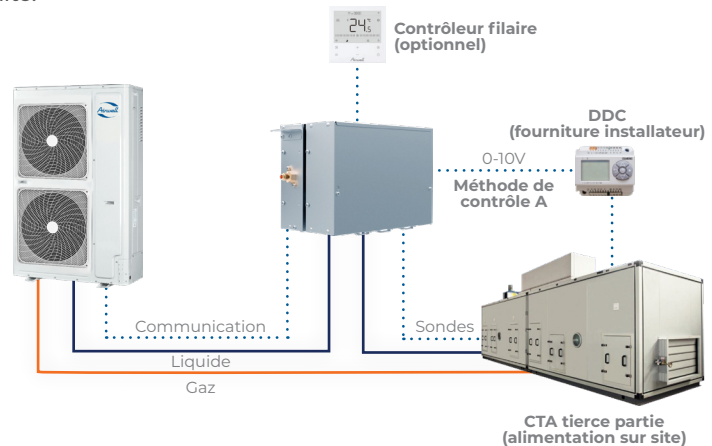

Remarque : la télécommande filaire est en option. Si le DDC peut fournir le signal 0-10V, le marche/arrêt, le mode et la vitesse de ventilation par contacts secs au kit CTA, il n'est pas nécessaire de connecter la télécommande filaire. Dans le cas contraire, la télécommande filaire est nécessaire.

MÉTHODE DE CONTRÔLE B

- Sortie de signal 0-10V de DDC.
- Le kit CTA reçoit un signal 0-10V pour réguler sur une température de consigne.

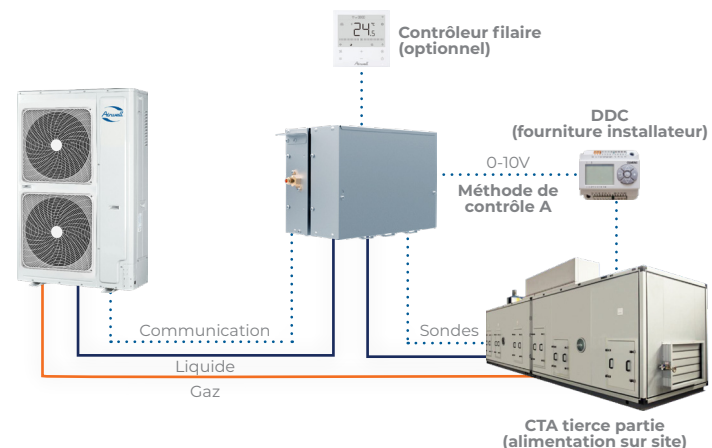

Remarque : la télécommande filaire est en option. Si le DDC peut fournir le signal 0-10V, le marche/arrêt, le mode et la vitesse de ventilation par contacts secs au kit CTA, il n'est pas nécessaire de connecter la télécommande filaire. Dans le cas contraire, la télécommande filaire est nécessaire.



MÉTHODE DE CONTRÔLE C (application spéciale)

- Sans DDC.
- Le contrôleur filaire est nécessaire pour la sélection du mode et de la vitesse de ventilation mais pas nécessaire pour la régulation.
- Le thermostat tiers fournit le signal On/Off au kit CTA lorsque la température de consigne est atteinte.
- Applicable dans certains cas avec une demande constante de refroidissement ou de chauffage et des exigences de confort moins précises.

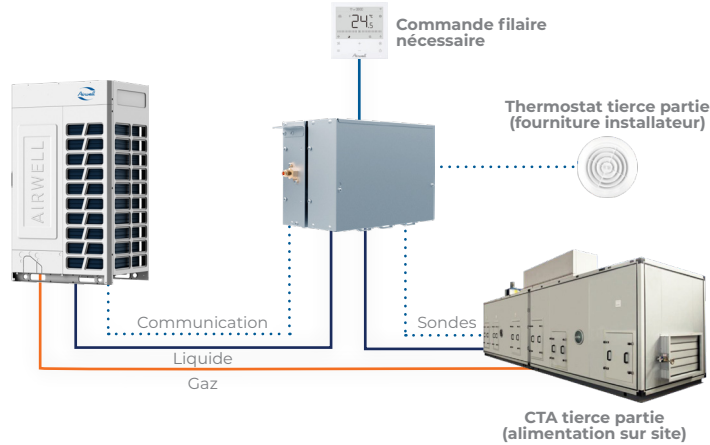

MÉTHODE DE CONTRÔLE D

- Semblable au kit original CTA V1.0.
- Contrôlez CTA en tant qu'unités intérieures DRV avec la télécommande filaire.
- Contrôle de la température de retour/pièce.
- Le contrôleur filaire est nécessaire.
- Méthode de contrôle pour la combinaison des unités intérieures DRV et du système CTA.

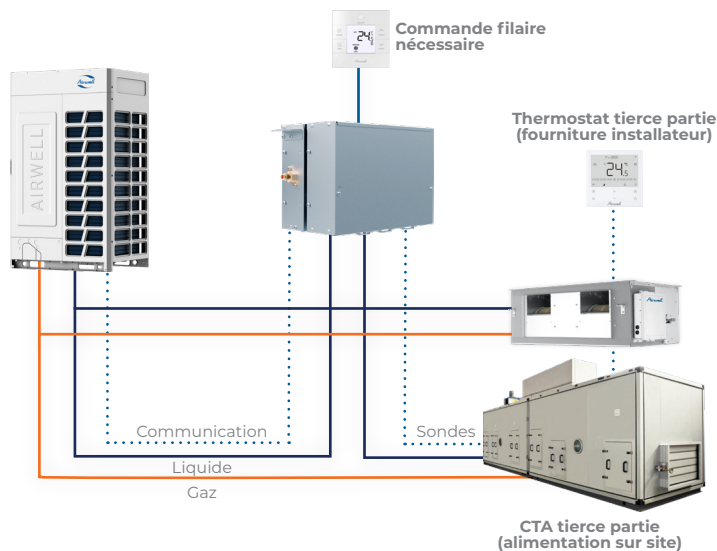

KITS CTA

MODÈLE	DÉSIGNATION	CODE
Kit CTA 7	• Kit CTA <7 kW	7ACELH033
Kit CTA 14	• Kit CTA 7 kW à 14 kW	7ACELH034
Kit CTA 28	• Kit CTA 14 kW à 28 kW	7ACELH035
Kit CTA 56	• Kit CTA 28 kW à 56 kW	7ACELH036
Kit CTA 73	• Kit CTA 56 kW à 73 kW	7ACELH037





SYSTÈMES DE CONTRÔLE

MODÈLES

p.50



Application AirConnect Smart

p.52

Tableaux des fonctions

p.53



ADV05

Solution de gestion centralisée

p.54



RWV06

Centrale de commande

p.55



RWV09

Centrale de commande, avec option WiFi

p.56



RCV03

Télécommande infrarouge

p.57



RWV03 V2

Commande filaire

p.58



RWV10

Télécommande filaire (en option)

p.58



RWV11

Télécommande filaire



Pilotez votre système **DRV OÙ QUE VOUS SOYEZ**

Le système DRV peut être commandé à distance par le module WiFi intelligent et piloté par l'application AirConnect Smart.

- 1** Pilotez votre système de climatisation DRV Airwell ou que vous soyez, jusqu'à 4 systèmes DRV et 64 unités intérieures.
- 2** Appairez toutes vos unités intérieures en une seule fois grâce à la technologie Airwell WiFi Bus Control.
- 3** Gestion multisite: utilisation simple et rapide pour gérer plusieurs sites équipés en DRV Airwell depuis votre smartphone.
- 4** Créez votre propre régulation pour un plus grand confort, une efficacité maximale et des économies d'énergie grâce à la plateforme d'automatisation et de scénario.
- 5** Ajoutez une multitude d'objets connectés.



**JE TÉLÉCHARGE
L'APPLICATION**





MODULE WIFI INTELLIGENT :
 ▶ Code : 7ACEL1869

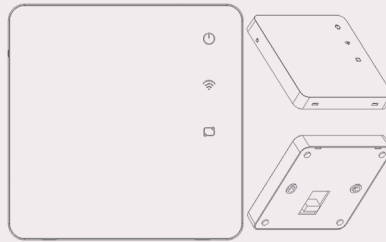

- ▶ **Dimension du module:** 86x86x12 mm
- ▶ **Modèles compatibles:** VVFA, VVTA, VVEA

MÉTHODE D'INSTALLATION

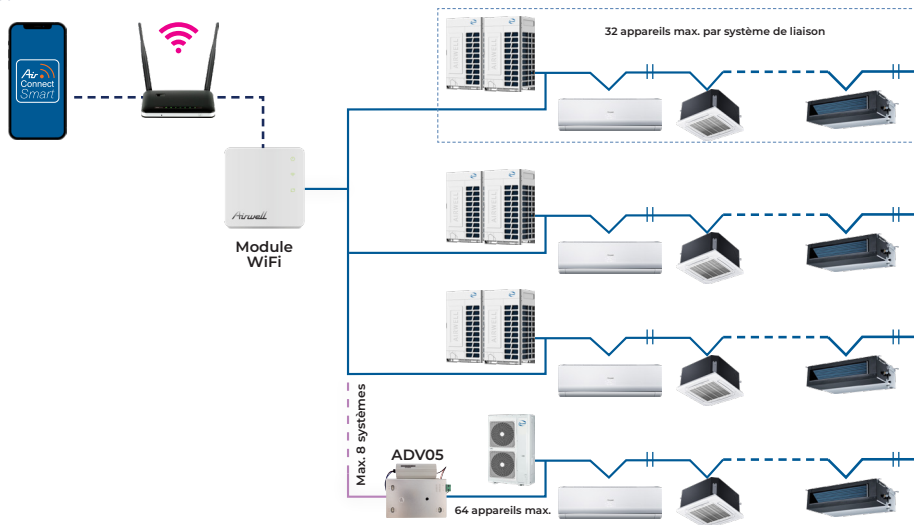

Grâce au Airwell WiFi Bus Control, un seul appairage pour connecter toutes vos unités intérieures.

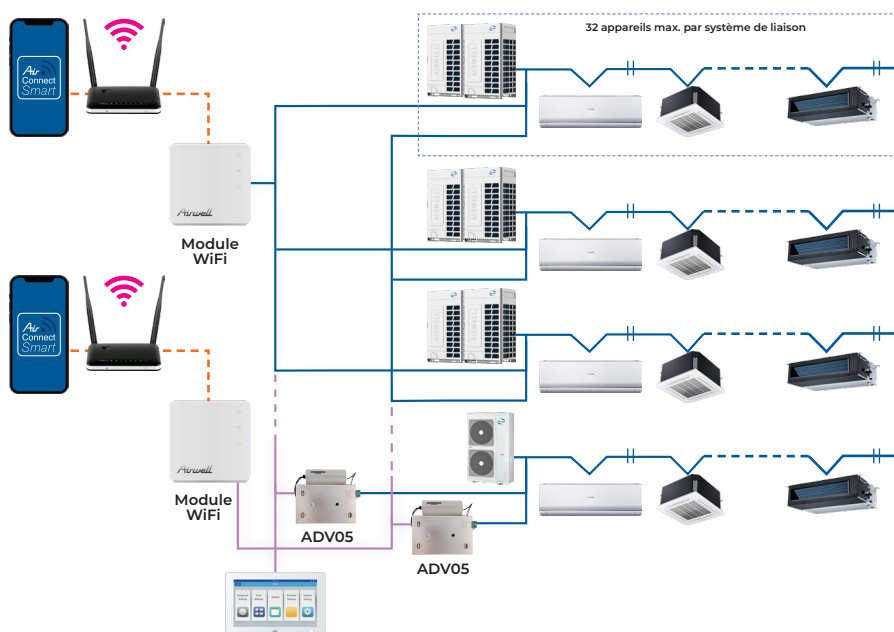

Le DRV Airwell peut être associé à la fois au contrôleur central (RWV06, RWV09) et au module AirConnect Smart WiFi.



Tableaux des fonctions

MODÈLE	TÉLÉCOMMANDE FILAIRE				
RÉFÉRENCE	RWV03 V2	RWV06	RWV09	RWV10	RWV11
Code	7ACELH032	7ACELH023	7ACELH038	7ACEL1911	7ACELH039
Visuel					
FONCTIONS UTILISATEUR					
Minuterie Marche/Arrêt	✓	✓	✓	✓	✓
Minuterie hebdomadaire		✓	✓		
Mode silencieux/petite vitesse du ventilateur	✓	✓	✓	✓	✓
Fonction "I Feel"				✓	✓
Fonction nettoyage	✓			✓	✓
Mode nuit (mode économie)				✓	✓
Verrouillage des touches		✓	✓	✓	✓
Batterie faible	✓	✓	✓	✓	✓
Compatibilité WiFi			✓		
FONCTIONS INSTALLATEUR					
Commande de groupe	✓	✓	✓	✓	✓
Contrôle centralisé		✓	✓		
Mode chaud seul		✓	✓	✓	✓
Affichage défaut de fonctionnement	✓	✓	✓	✓	✓

ADV05

Solution de gestion centralisée

Une seule passerelle:

SOLUTION CENTRALISÉE OU MODBUS

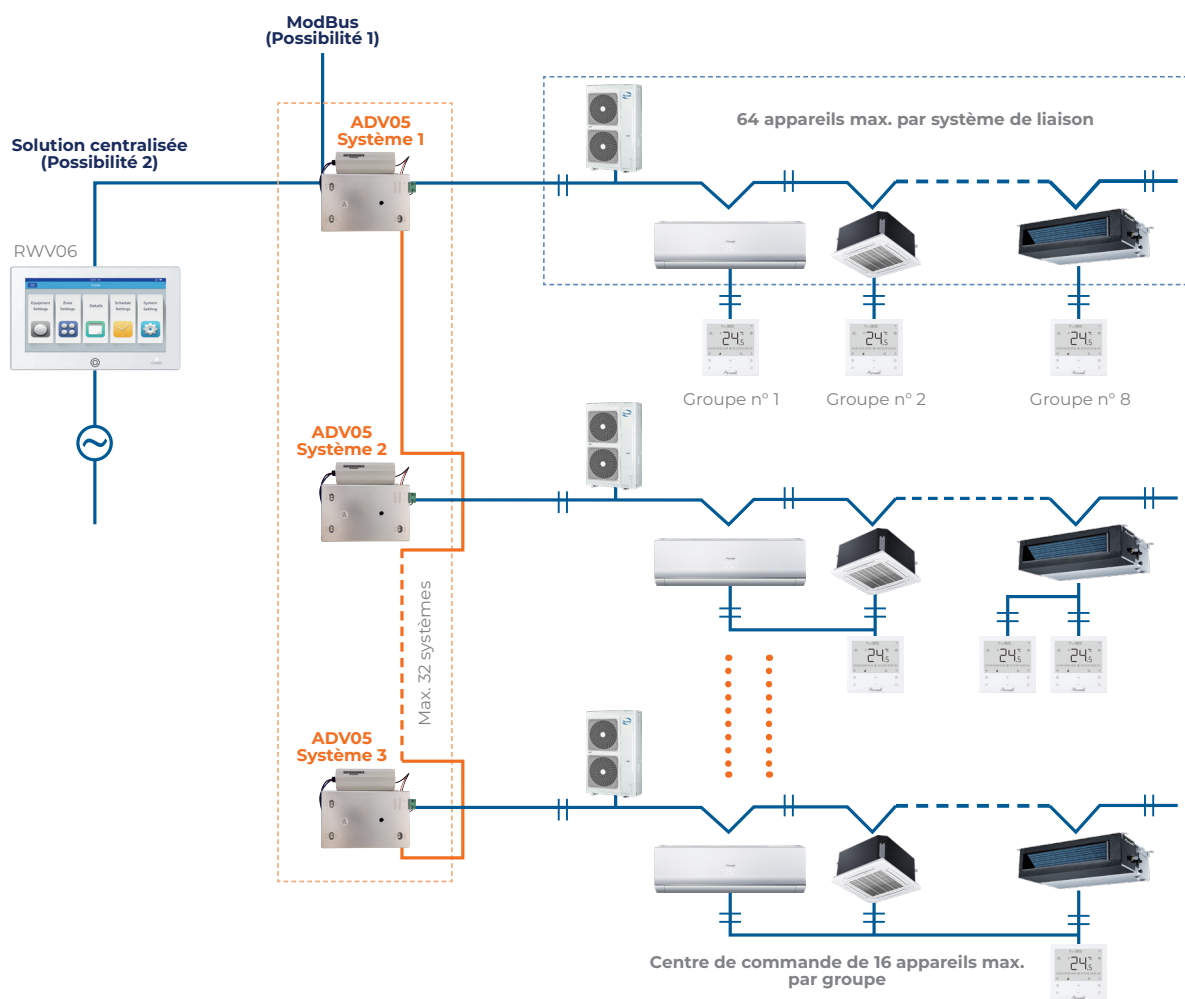

RAPPEL :
Passelle ADV05 nécessaire pour
VVFA-125 et 150 seulement

CENTRALE DE COMMANDE AVEC ÉCRAN TACTILE RWV06 (jusqu'à 256 unités intérieures)

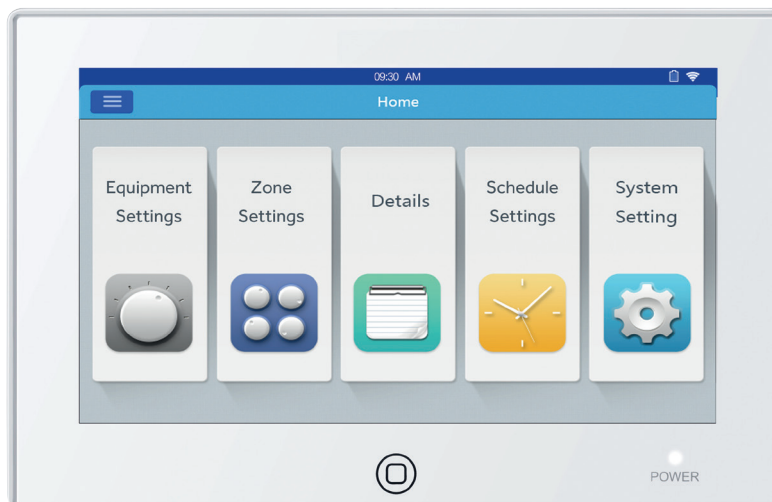

Cette commande permet de contrôler et surveiller l'état des unités intérieures:

- Design sobre et moderne.
- Utilisation intuitive et simple, grâce à son écran tactile de 7 pouces.
- Contrôle jusqu'à 64 unités intérieures par système et 256 unités intérieures par centrale de commande.
- Possibilité de connecter jusqu'à 32 systèmes.

Les principales fonctions sont:

- Lecture des paramètres de fonctionnement.
- Visualisation des codes défauts et historique.
- Programmation hebdomadaire : mode, vitesse de ventilation, température.
- Priorité : verrouillage chaud/froid LIFO (le premier entré est prioritaire).
- Création et pilotage de zones.
- Sortie ModBus RS485 -+.

CODE : 7ACELH023





Cette commande permet de contrôler l'état des unités intérieures et de les piloter à distance!

- Compatible nativement avec le module AirConnect Smart.
- Design épuré et moderne.
- Écran tactile TFT LCD de 5 pouces avec rétroéclairage.
- Contrôle jusqu'à 64 unités intérieures par système et par centrale de commande.
- La commande peut être connectée directement aux systèmes VVTA et VVEA.
- Possibilité de connecter jusqu'à 32 systèmes. Éco, Froid seul/Chaud seul peuvent être configurés en fonction des besoins réels.

Les principales fonctions sont:

- Lecture et paramètres de fonctionnement.
- Historique et visualisation des codes défauts.
- Programmation hebdomadaire.
- Sortie signal Modbus RTU: peut être combinée avec un module WiFi ou un dispositif tiers.

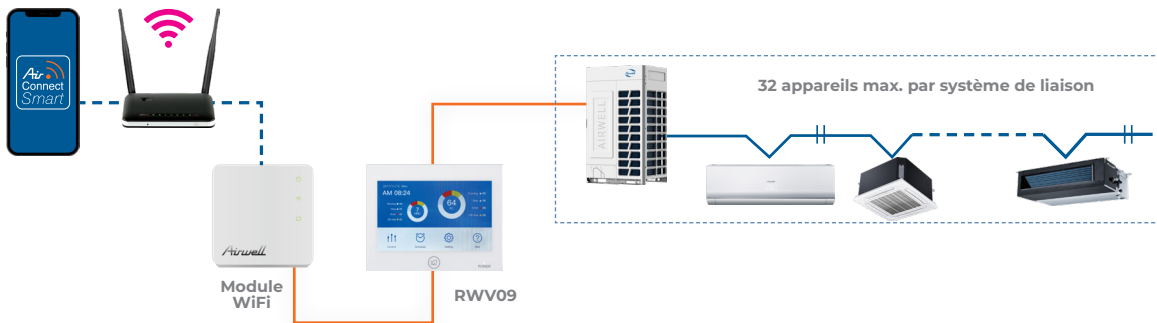

Interface principale

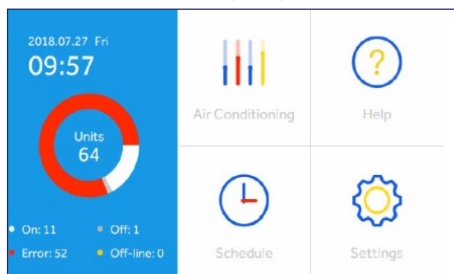

Contrôle des paramètres intérieurs



- Quantité actuelle d'unités intérieures. Par défaut, toutes les unités intérieures existantes sont affichées, vous pouvez les faire glisser vers le haut ou vers le bas pour les visualiser. Vous pouvez cliquer sur la deuxième icône ci-dessous pour sélectionner les unités intérieures que vous souhaitez visualiser.
- Heure.** Vous pouvez régler l'heure par le biais de "HOME-SETTING-TIME".
- Cliquez pour retourner à l'accueil.
- Cliquez pour sélectionner les unités intérieures que vous souhaitez visualiser.
- Interface d'affichage des icônes.
- Interface d'affichage des listes.
- Cliquez pour afficher la liste de contrôle.
- Nom du climatiseur AC-1_2: représente la passerelle adressée comme NO.1, et son adresse centrale est NO.2.
- S'il y a une erreur en cours, l'icône s'affiche.
- Température de réglage.
- Température ambiante actuelle.
- Le mode actuel est "REFROIDISSEMENT".
- La vitesse actuelle du ventilateur est "AUTO".
- Le mode de contrôle actuel est "LAST IN FIRST OUT" (dernier entré, premier sorti).

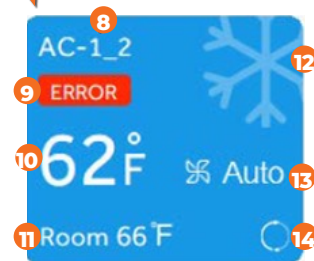

Affichage de la lecture des unités intérieures

CODE : 7ACELH038

PRODUITS COMPATIBLES

- HVVA (option)
- CVQA (option)
- CVTA (option)
- DVLA (option)
- DVMA (option)
- DVHA (option)
- FVVA (option)

Réf.: 7ACELH032



RCV03

Télécommande infrarouge

FONCTIONS

MODÈLE	RCV03	
Code	7ACELH045	
On/Off	✓	
Mode	• Auto	✓
	• Froid	✓
	• Chaud	✓
	• Déshumidification	✓
	• Ventilation	✓
Ajustement de la température	✓	
Ajustement de la ventilation	✓	
Silence	✓	
Turbo	✓	
Health	✓	
Mode nuit	✓	
Programmeur horaire	✓	
Soufflage	• Balayage horizontal	✓
	• Balayage vertical	✓
Chauffage électrique	✓	
Menu	• Auto-nettoyage	✓
	• Air neuf	✓
	• Health Airflow	✓
	• IFP	✓
	• Contrôle individuel des volets pour les cassettes CVTA	✓
	• Mode hors gel	✓
	• C°/F°	✓
Verrouillage	✓	
Éteindre /allumer l'afficheur	✓	
Rétro éclairage	✓	

RWV03 V2

Commande filaire

FONCTIONS

MODÈLE		RWV05
Code		7ACELH039
Fonction de base	• Marche/arrêt	✓
	• Réglage de la température de consigne	✓
	• Sélection de la vitesse du ventilateur	✓
	• Sélection du mode de fonctionnement	✓
	• Réglage du débit d'air	✓
Affichage	• Horloge	✓
	• Affichage de la température	✓
	• Affichage du taux d'humidité	✓
Fonctionnalité	• Contrôle individuel: une commande par unité intérieure	✓
	• Contrôle de groupe: une commande pour contrôler jusqu'à 16 unités intérieures	✓
	• Minuterie marche/arrêt	✓
	• Réglage individuel du volet (pour les unités cassettes aux coins arrondis 360°)	✓
	• Récepteur de signal infrarouge: permet d'utiliser conjointement une commande infrarouge pour les unités gainables	✓
Installation	• Affichage du code erreur	✓
	• Réglage de la pression statique pour les unités gainables	✓

PRODUITS COMPATIBLES

- HVVA (option)
- CVQA (option)
- CVTA (option)
- DVLA (option)
- DVMA (option)
- DVHA (option)
- FVVA

Réf.: 7ACELH032

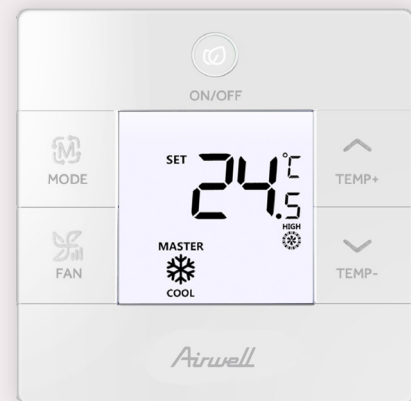

PRODUITS COMPATIBLES

- HVVA
- CVQA
- DVLA
- DVMA
- DVHA
- XVVA
- FVVA

Réf.: 7ACEL1911



CARACTÉRISTIQUES

- Désign contemporain et élégant
- Éclairage automatique s'active dès que les touches sont sollicitées et se désactive lorsqu'il n'est pas utilisé.

RWV10

Commande filaire noire

+ FONCTION DE BASE

- Marche/arrêt.
- Réglage de la température de consigne (Plage de température 23 à 30°C en mode refroidissement/ déshumidification et de 16 à 26°C en mode chauffage).
- Sélection de la vitesse de ventilation (3 vitesses).
- Sélection du mode de fonctionnement (chauffage, refroidissement, déshumidification, ventilation, auto).
- Mode silencieux (désactivation sonore au contact des touches).
- Verrouillage des touches.

+ AFFICHAGE

- Affichage de la température de consigne/ambient.
- Affichage des modes (chauffage, refroidissement, déshumidification, ventilation, auto).
- Affichage de la sélection de vitesse de la ventilation.

+ FONCTIONNALITÉ

- Contrôle d'une unité jusqu'à 16 unités (contrôle groupe).
- Affichage du code erreur.

RWV11

Commande filaire

+ FONCTION DE BASE

- Marche/arrêt, réglage de la température de consigne, sélection de la vitesse du ventilateur, sélection du mode de fonctionnement et réglage du débit d'air.

+ AFFICHAGE

- Affichage de la température.
- Rétro-éclairage.
- Bouton tactile. **NOUVELLE FONCTION**
- °F/°C

+ MAINTENANCE

- Affichage du code d'erreur.
- Alarme de fuite de réfrigérant. **NOUVEAUTÉ**
- Réglage des vitesses de pression statique externe (ESP) pour les unités de gaine.

DONNÉES TECHNIQUES

TÉLÉCOMMANDE		RWV11
Code		7ACEL1917
Dimensions extérieures (HxWxD)	mm	86x86x12,8
Dimensions de l'emballage (HxWxD)	mm	145x142x45
Poids net/Poids brut	kg	0,0944/0,294

PRODUITS COMPATIBLES

- HVVA (option)
- CVQA
- CVTA
- DVLA
- DVMA
- DVHA
- XVVA (option)
- FVVA

Réf. : 7ACELH039



CARACTÉRISTIQUES

- Contrôle individuel : un contrôleur par unité intérieure.
- Contrôle de groupe : max. 16 unités intérieures en un seul groupe.
- Minuterie marche/arrêt.
- Réglage individuel des volets (pour cassettes).
- Buzzer intégré.
- Récepteur de signaux infrarouges, qui permet aux unités de conduit équipées de ce contrôleur câblé d'utiliser directement le contrôleur infrarouge.
- Fonction d'autonettoyage (uniquement pour les unités supportant la fonction d'autonettoyage).

VVFA - 2 TUBES - SOUFLAGE HORIZONTAL

VVFA 125R/150R

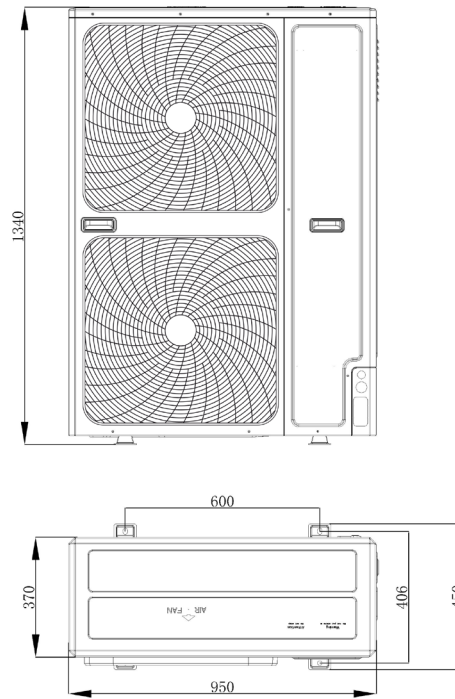

VVFA 220R/335R

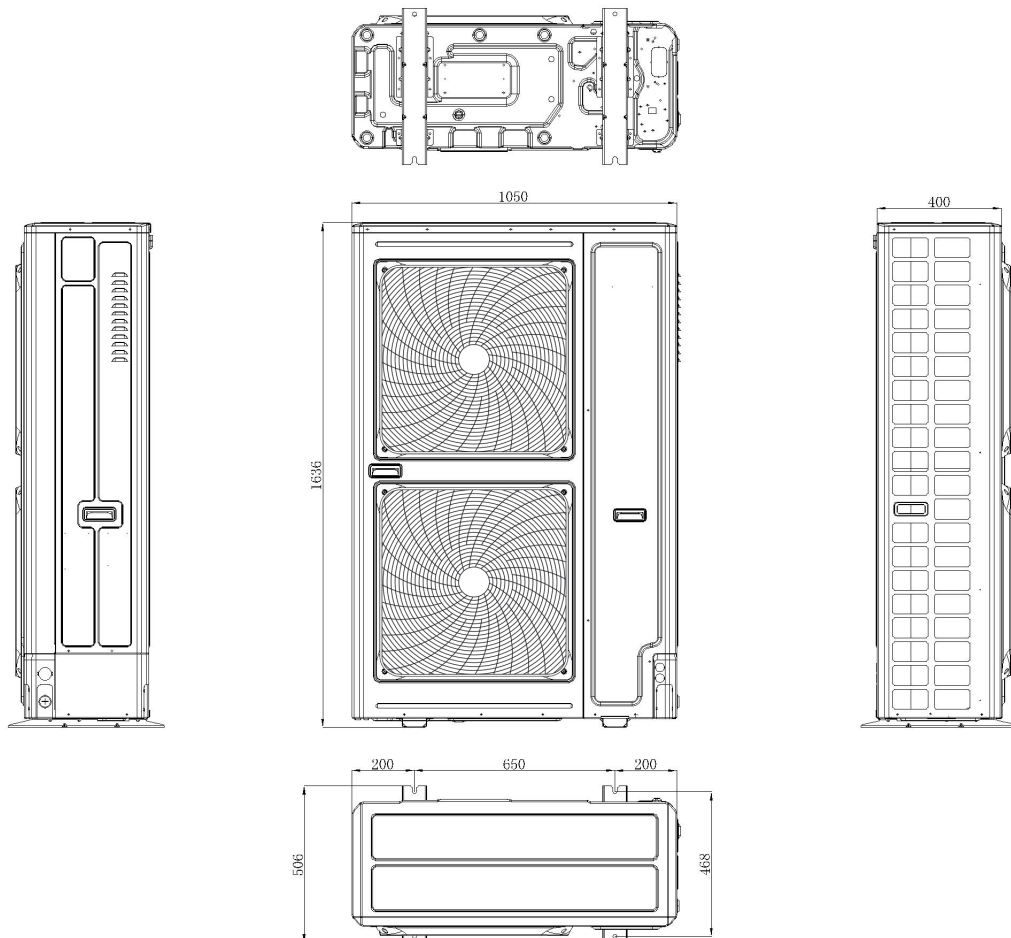

VVTA - 2 TUBES - SOUFFLAGE VERTICAL

VVTA 250R/450R

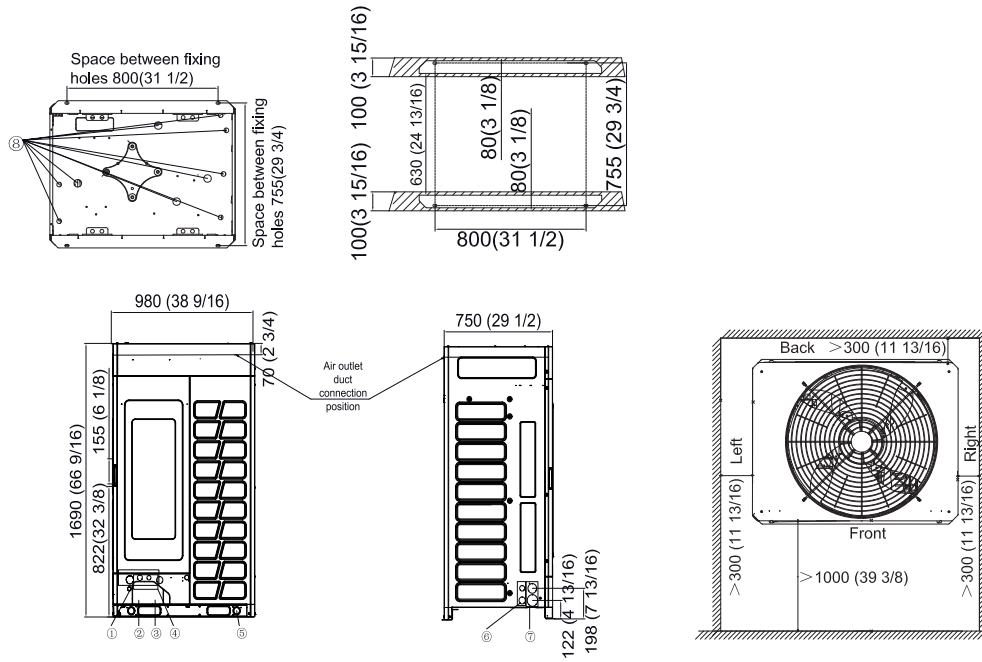

VVTA 504R/735R

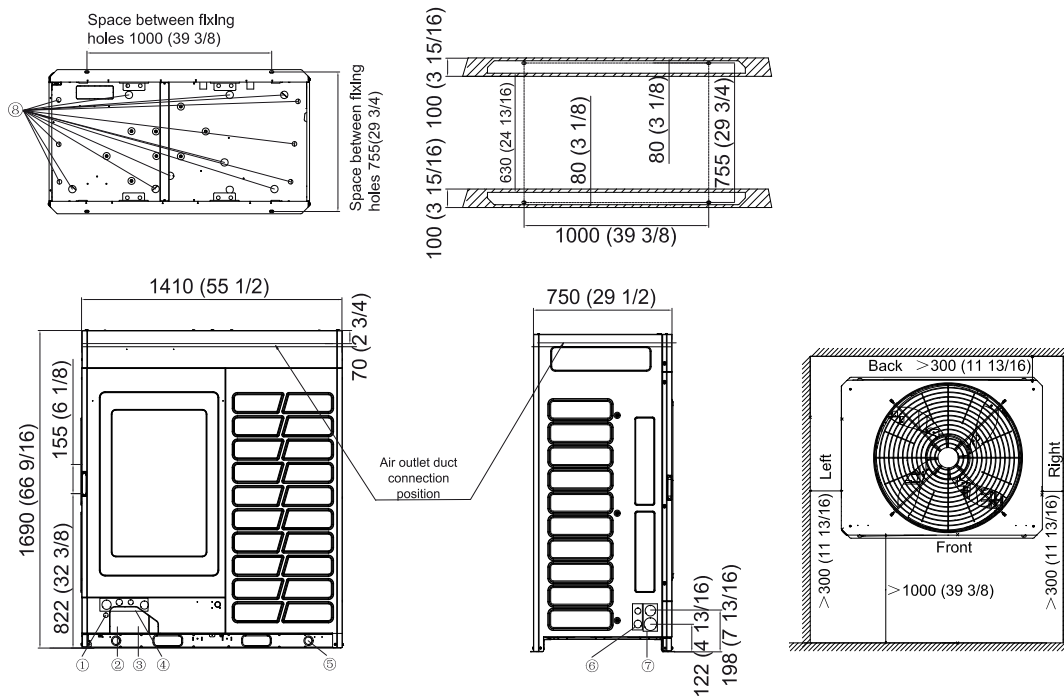

N°	DESCRIPTION	REMARQUE
1	Passes câbles bus Ø25 mm	• Utiliser le bouchon de protection en caoutchouc
2	Sortie des tuyaux pour système à 2 tubes	
3	Sortie des tuyaux pour système à 3 tubes	
4	Passes câbles pour l'alimentation électrique	• En fonction du diamètre de câble, choisir l'orifice de passage approprié
5	Trous de levage	
6	Passes câbles	
7	Sortie des tubes de réfrigérant	
8	Évacuation des condensats	

VVEA - 3 TUBES - SOUFFLAGE VERTICAL

VVEA 250R/400R

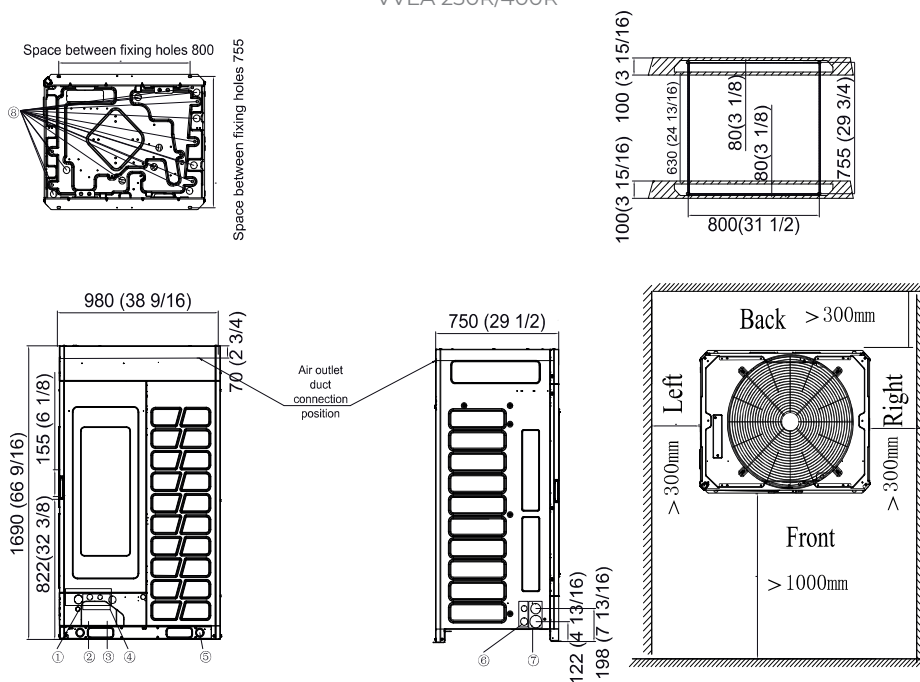

VVEA 450R/615R

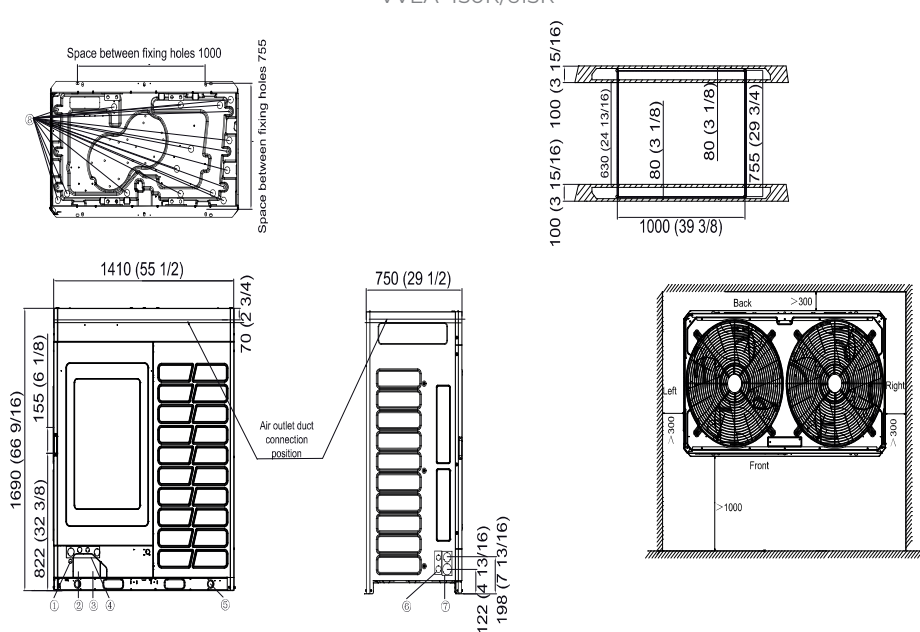

N° DESCRIPTION

REMARQUE

1	Passes câbles bus Ø25 mm	• Utiliser le bouchon de protection en caoutchouc
2	Sortie des tuyaux pour système à 2 tubes	
3	Sortie des tuyaux pour système à 3 tubes	
4	Passes câbles pour l'alimentation électrique	• En fonction du diamètre de câble, choisir l'orifice de passage approprié
5	Trous de levage	
6	Passes câbles	
7	Sortie des tubes de réfrigérant	
8	Évacuation des condensats	

HVVA - MURAL

HVVA 022N-035N

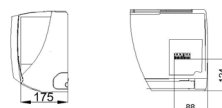
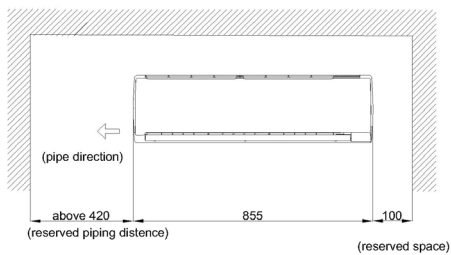
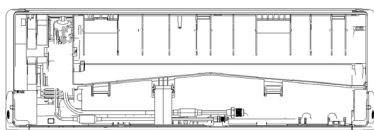
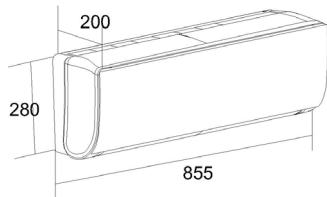

HVVA 045N-070N

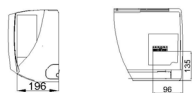
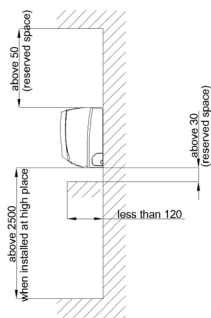
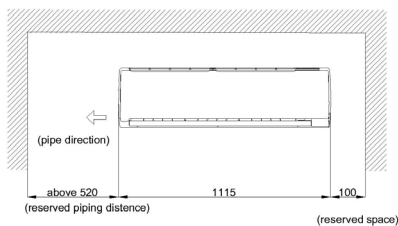
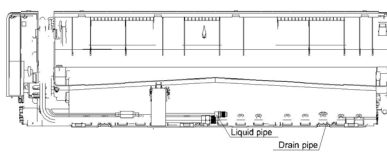
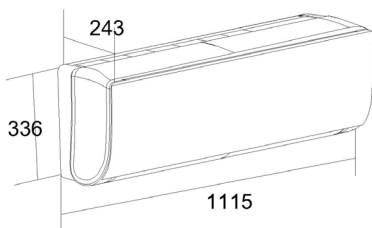

HVVA 090N

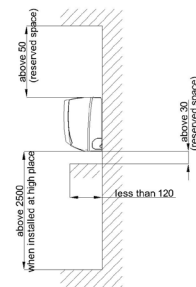
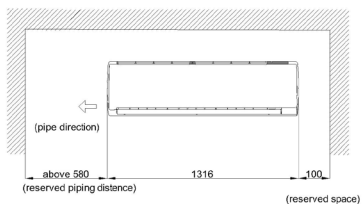
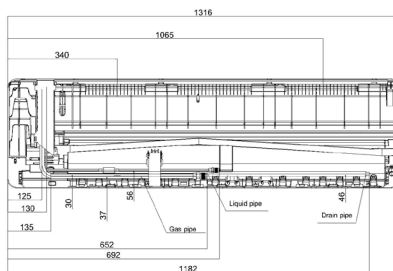
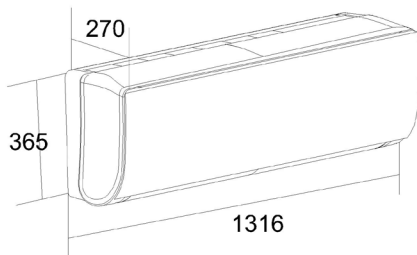

CVQA - CASSETTE 600X600

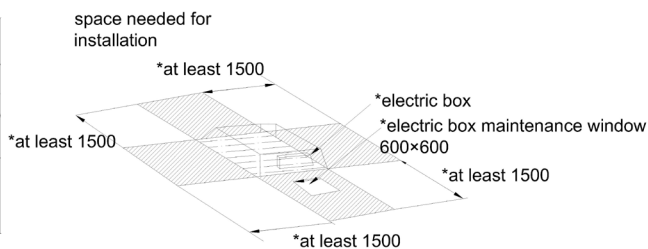
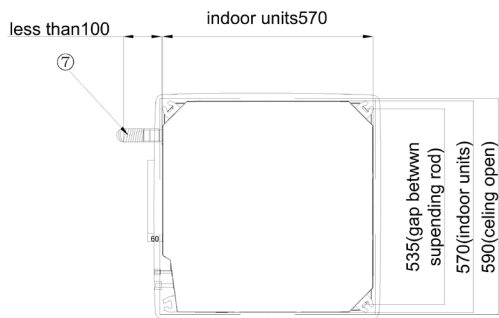
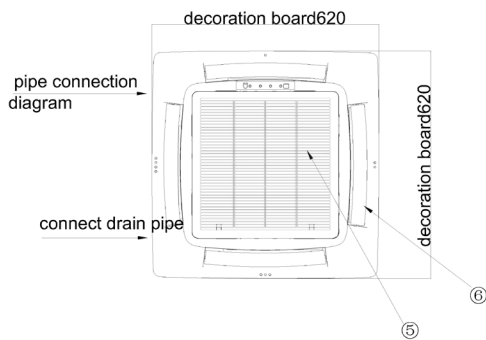

□ when inlet grill is closed, the least reserved space is 200mm

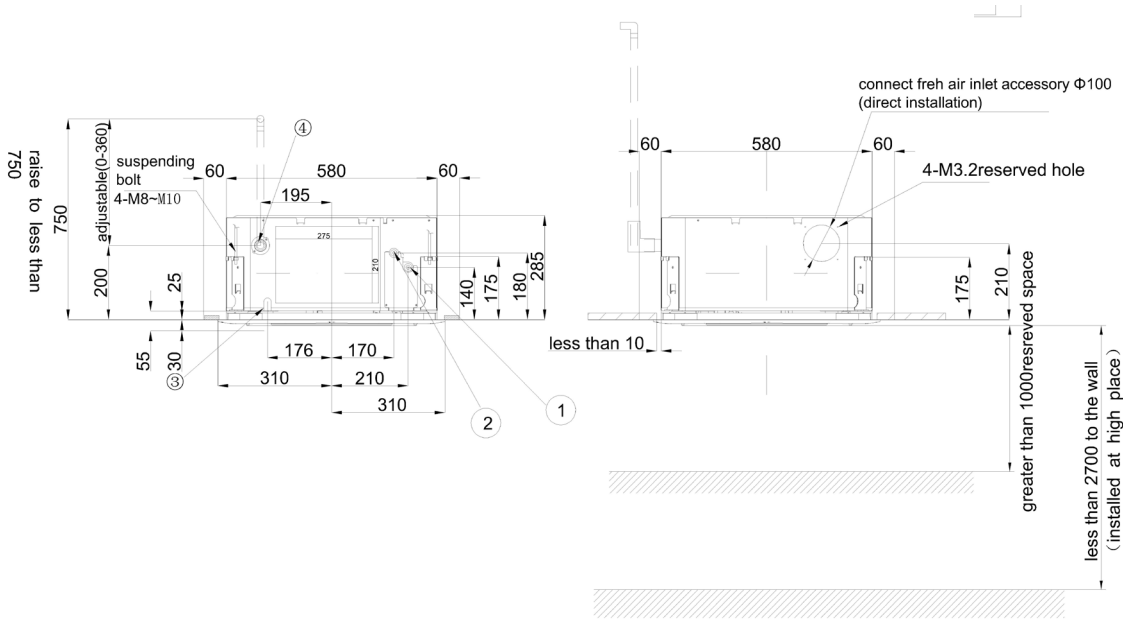

N° DESCRIPTION

1	Raccord gaz
2	Raccord liquide
3	Passe câbles
4	Raccordement du tuyau d'évacuation
5	Grille d'entrée
6	Grille de sortie
7	Tuyau de vidange (accessoire)

CVTA - CASSETTE 360°

N° DESCRIPTION

1	Raccord gaz
2	Raccord liquide
3	Plaque d'inspection
4	Tuyau d'évacuation
5	Grille de reprise d'air
6	Sortie d'air
7	Tuyau d'évacuation souple (accessoire)
8	Passé câble pour l'alimentation
9	Passé câbles de la ligne PQ
10	Entrée d'air neuf

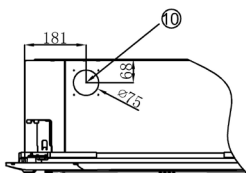
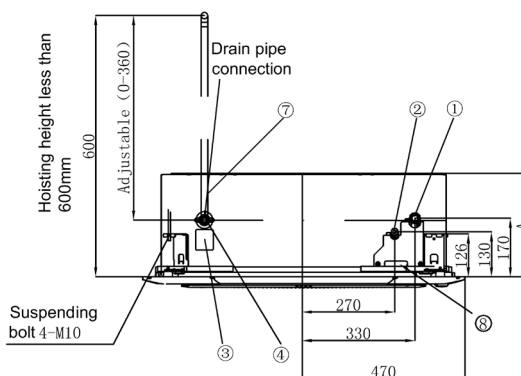
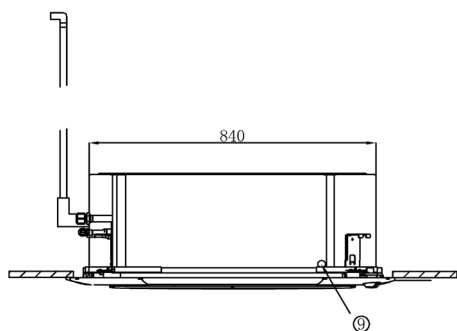
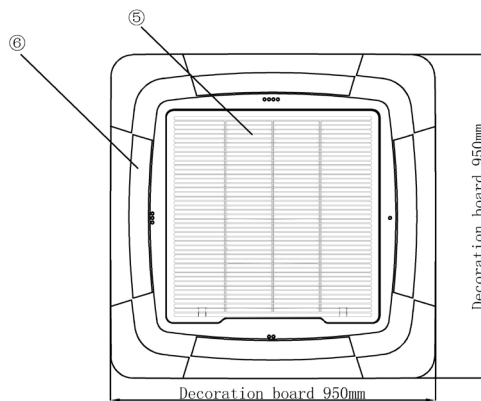

View A

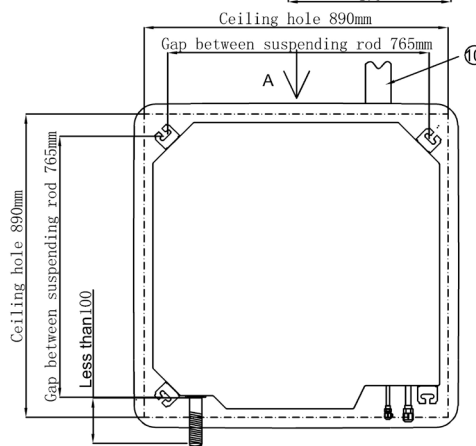

Installation space

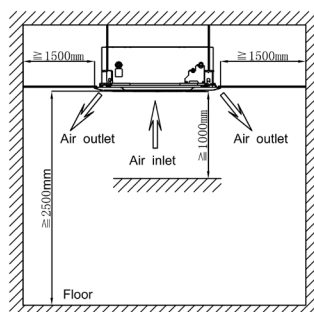
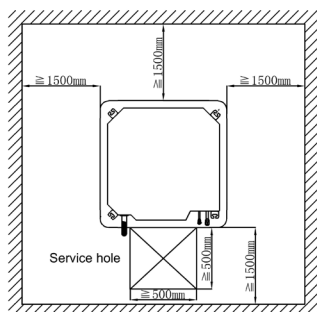

DIMENSIONS (mm)

MODÈLE	A
022/025/035/045/060	183
070	204

※When the air outlet grille blocked, the min. reserved space is 200mm.

DVLA - GAINABLE BASSE PRESSION

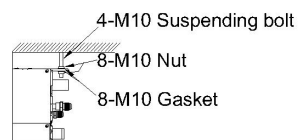
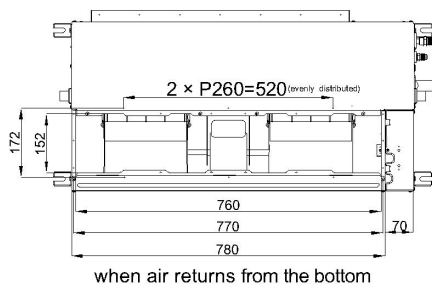
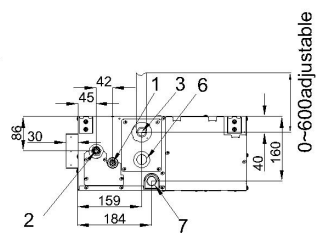
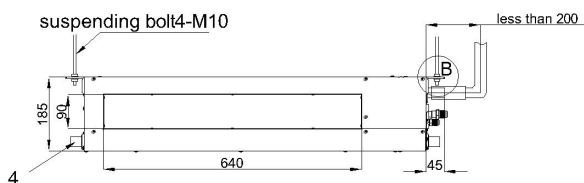
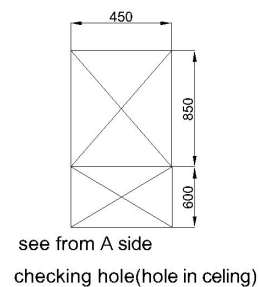
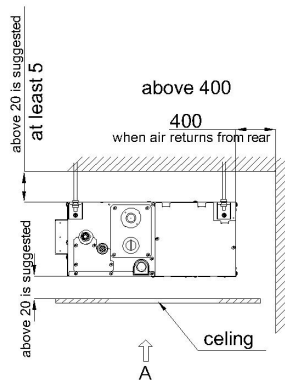
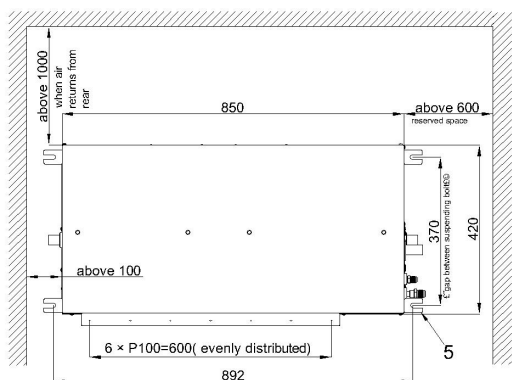

Zoom in section B

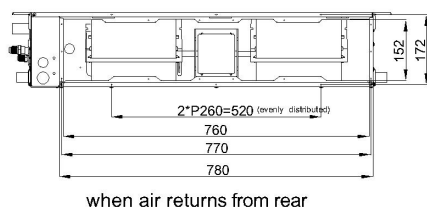

N° DESCRIPTION

N°	DESCRIPTION
1	Raccordement de la conduite de liquide
2	Raccordement du tuyau de gaz
3	Tuyau de vidange de la pompe
4	Tuyau de vidange (accessoire)
5	Point de suspension
6	Orifice de contrôle
7	Sortie d'évacuation de l'eau

DVMA - GAINABLE MOYENNE PRESSION

DVMA 050/070/080-090

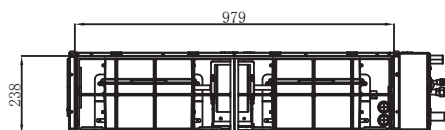
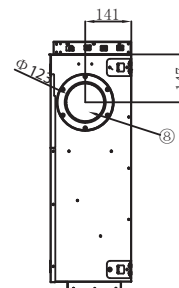
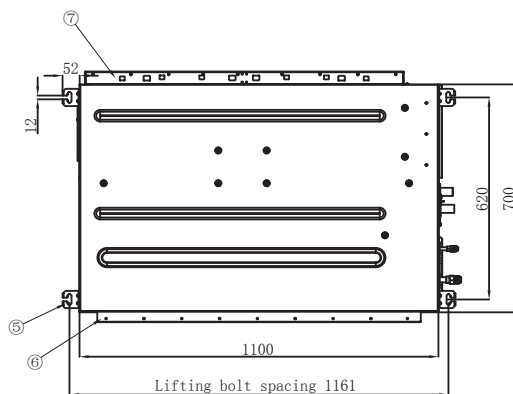
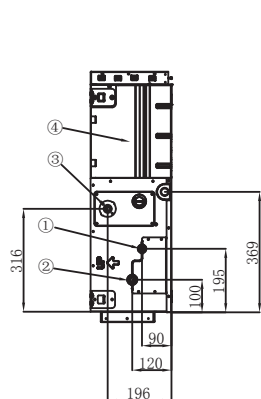
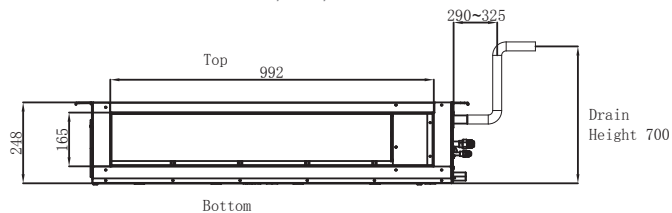

DVMA 110-140-160

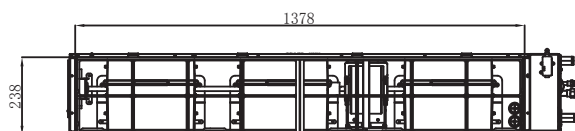
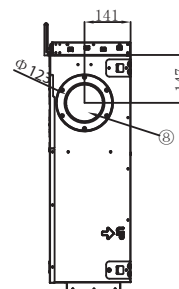
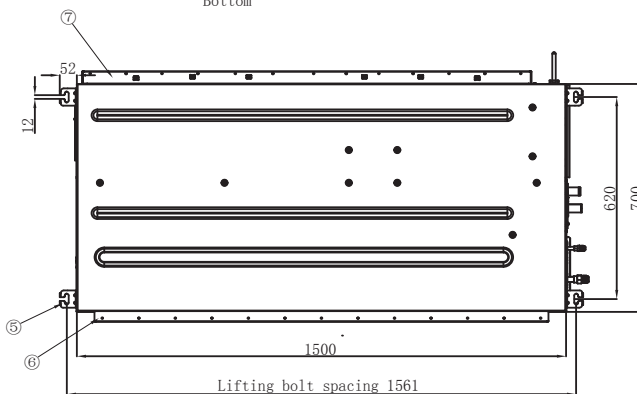
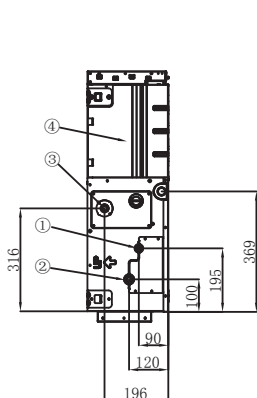
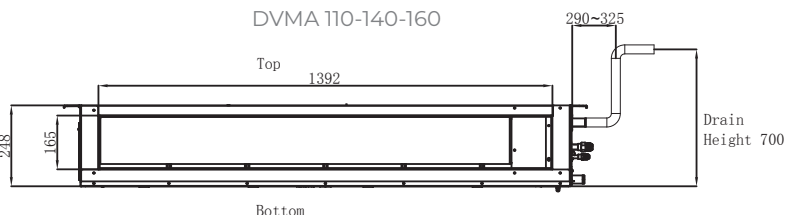

N° DESCRIPTION

1	Raccord liquide
2	Raccord gaz
3	Tuyau de vidange
4	Boîtier électrique
5	Support de suspension
6	Sortie d'air
7	Entrée d'air
8	Entrée d'air neuf

DVHA - GAINABLE HAUTE PRESSION

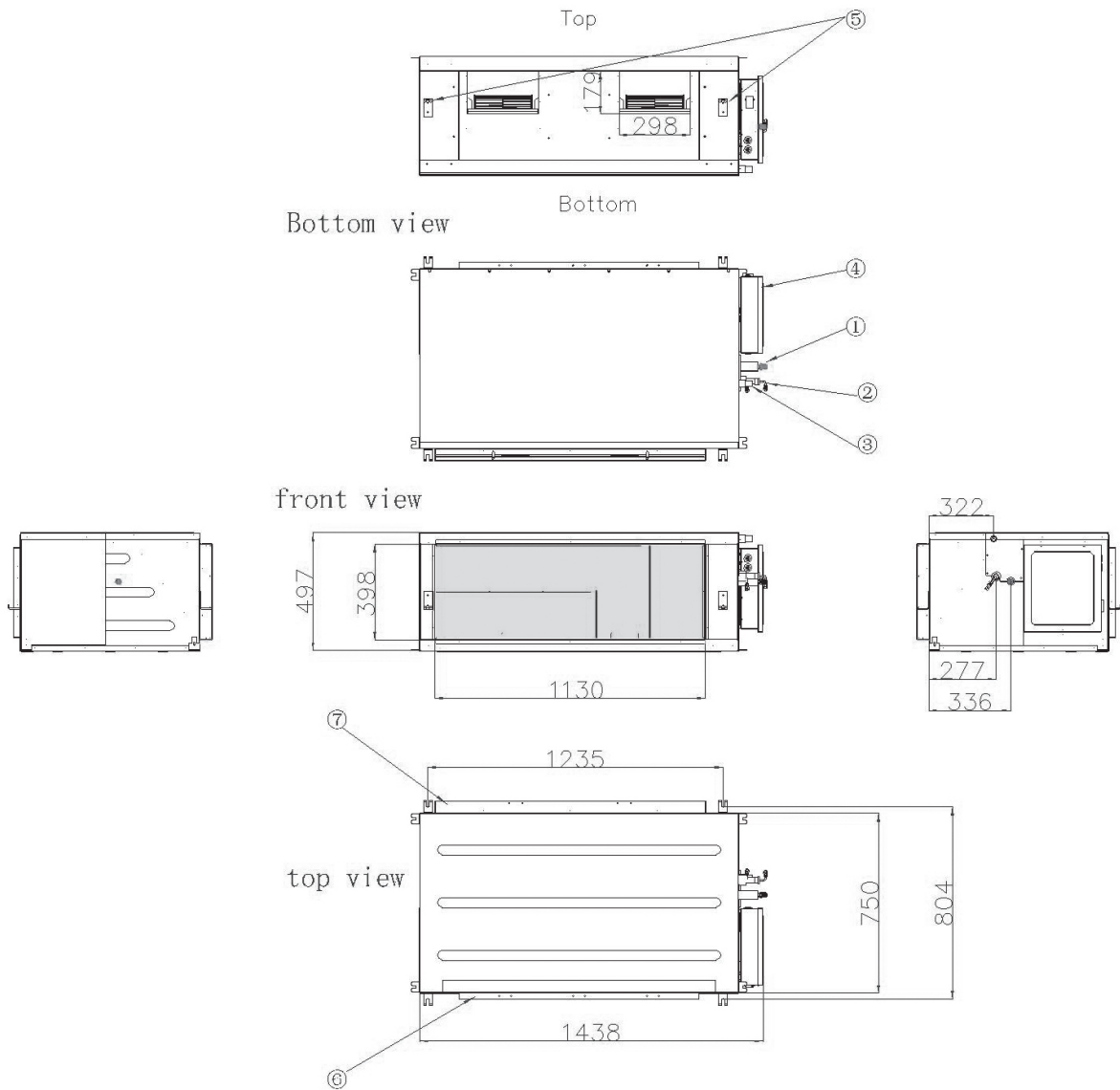

N° DESCRIPTION

1	Raccordement de la conduite de liquide
2	Raccordement du tuyau de gaz
3	Tuyau de vidange de la pompe
4	Boîtier électrique
5	Cornière à suspendre
6	Entrée d'air
7	Sortie d'air

XVVA - CONSOLE

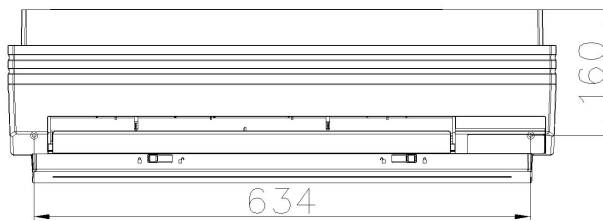
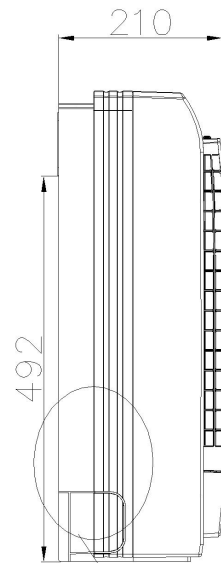
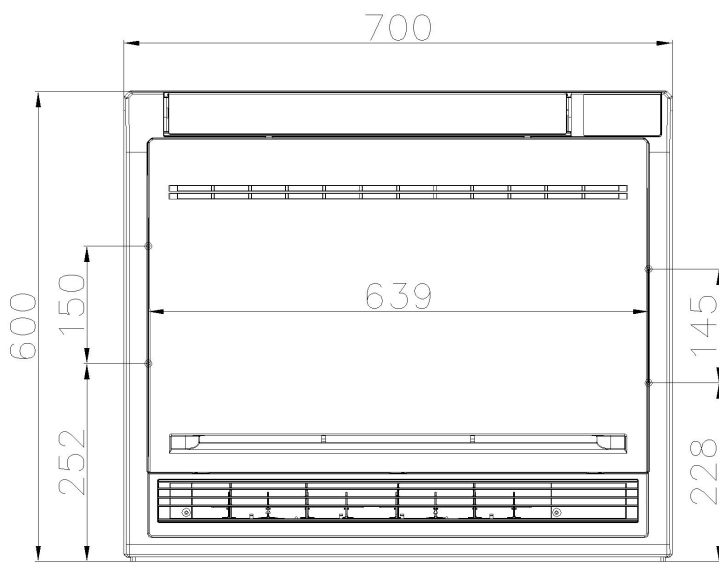

Liquid pipe
 $\Phi 6.35$ (flared) 1/3
 Gas pipe
 $\Phi 9.52$ (flared) 3/8

FVVA - ALLÈGE-PLAFONNIER

FVVA 025/050

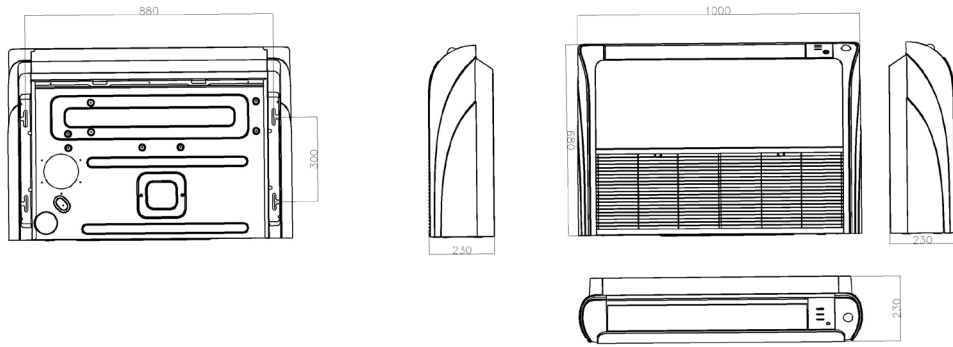

FVVA 70-90

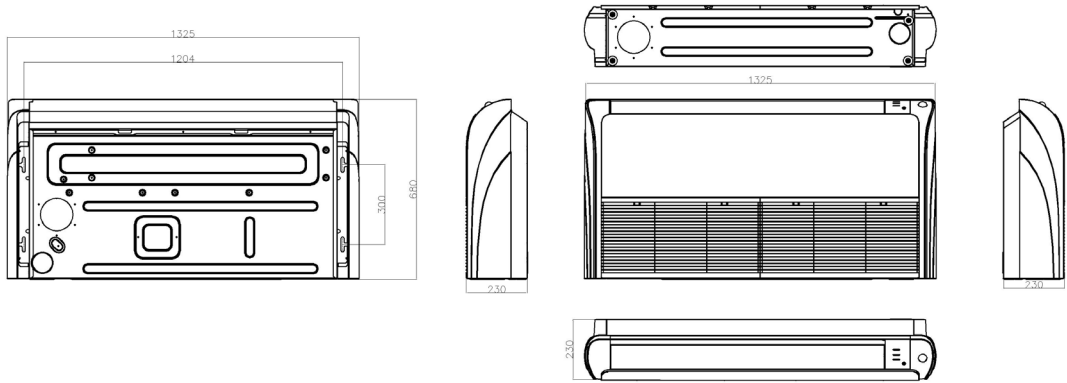

FVVA 110-140

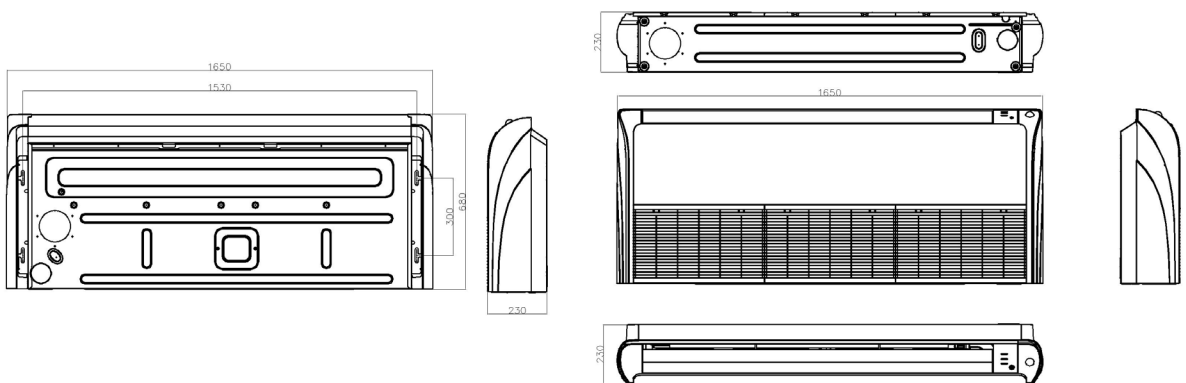

OVVA - HYDROBOX

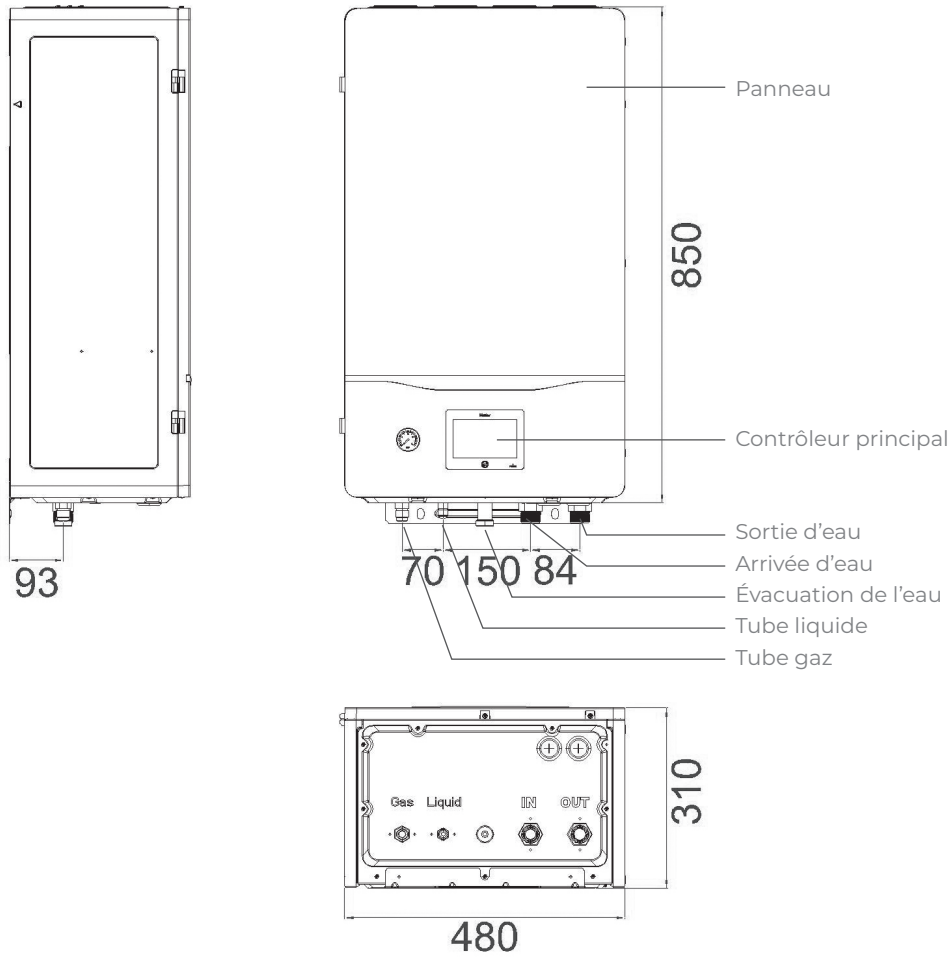

Récepteur de commande et accessoires GTC

ACCESSOIRE	VISUEL	CODE	MODÈLE	FONCTION	POUR QUELS APPAREILS?	OPTION / COMMENTAIRE
RÉCEPTEUR DE COMMANDE						

RÉCEPTEUR DE COMMANDE INFRAROUGE



7ACELH009

REC01

- Récepteur infrarouge.
- Gainable

SOLUTIONS & MAINTENANCE GTC

PASSERELLE CENTRALE DE COMMANDE ET MODBUS/RTU



7ACELH027

ADV05

- Adaptateur RWV06 et RWV09 et passerelle ModBus/RTU.

- VVFA

- Voir configuration page 53.

OUTIL DE MAINTENANCE



7ACEL1919

TD03

- Visualisation et enregistrement de l'ensemble des paramètres de fonctionnement.

- VVFA
- VVTA
- VVEA

SOLUTION MULTI-TENANT

CARTE ÉLECTRONIQUE MULTI-TENANT











7ACEL1921

- Disjoncteurs séparés
- Alimentation en courant continu (DC)
- Désactivation de la vanne de détente électronique (EEV)

- Toutes les unités intérieures

- Pour les chambres d'hôtels et les bâtiments à multi-locataires.

Accessoires de pose

ACCESSOIRE	RÉFÉRENCE	VISUEL	CODE	FONCTION
CUIVRE				
Cuivre isolé	1/4"-3/8" - 10ml		7ACFH0810	<ul style="list-style-type: none"> Raccordement frigorifique entre l'unité extérieure et l'unité intérieure pour monosplit et multisplit résidentiels
	1/4"-1/2" - 10ml		7ACFH0811	
	3/8"-5/8" - 10ml		7ACFH0812	
	1/4"-3/8" - 7ml		7ACFH0813	
	1/4"-1/2" - 7ml		7ACFH0814	
3/8"-5/8" - 7ml	7ACFH0815			
SUPPORTS UNITÉ EXTÉRIEURE				
Support Mural	Charge max 160 kg Horiz. 560 mm Vert. 365 mm Barre 800 mm		7ACTL0506	<ul style="list-style-type: none"> Support pour installation de l'unité extérieure en façade (monosplit et multisplit résidentiels)
Support Mural Anti-corrosion	Charge max 150 kg Horiz. 450 mm Vert. 400 mm Barre 800 mm		7ACTL0555	<ul style="list-style-type: none"> Support pour installation de l'unité extérieure en façade (monosplit et multisplit résidentiels) Visserie + plots anti-vibratiles fournis
Kit de 4 plots anti-vibration			7ACTL0508	<ul style="list-style-type: none"> Idéal pour limiter le bruit et les vibrations (voisinage)
Support sol caoutchouc recyclé (la paire)	Longueur 600 mm		7ACTL0509	<ul style="list-style-type: none"> Nécessaire pour une installation professionnelle. Haute qualité: utilisation de caoutchouc
	Longueur 1000 mm		7ACTL0510	
Support de sol (la paire)	450x100 mm		7ACTL0513	<ul style="list-style-type: none"> Nécessaire pour une installation professionnelle. Bon rapport qualité/prix: utilisation du PVC
CHÂSSIS DRV				
CHÂSSIS DRV 4 PIEDS	Charge max. 500 kg 1000x1200 mm		7ACTL0514	<ul style="list-style-type: none"> Compatible avec les unités extérieures DRV.
CHÂSSIS DRV 6 PIEDS	Charge max. 1040 kg 2000x1200 mm		7ACTL0515	<ul style="list-style-type: none"> Compatible avec les unités extérieures DRV.
EXTENSION DRV 2 PIEDS	Charge max. 500 kg 1000x1200 mm		7ACTL0516	<ul style="list-style-type: none"> Compatible avec les unités extérieures DRV.
POMPES DE RELEVAGE				
Pompe à condensats Mini Flowatch MF2			7ACTL0517	<ul style="list-style-type: none"> Évacuation des condensats de l'unité intérieure
Pompe à condensats FlowatchDesign (goulotte)			7ACTL0518	<ul style="list-style-type: none"> Évacuation des condensats de l'unité intérieure



Réglementation SUR LA CONCENTRATION DU FLUIDE R410A

EXEMPLE DE CALCUL

Cas classique d'un hôtel, soit un bâtiment de catégorie "A".

LES CARACTÉRISTIQUES DU PROJET/ EXEMPLE SONT:

- ▶ Hôtel type 2-3*.
- ▶ Système DRV prévu pour alimenter 12 à 16 chambres.
- ▶ Unité extérieure modèle 280 (10 CV).
- ▶ DRV réversible pouvant alimenter jusqu'à 16 unités.
- ▶ 11 kg de réfrigérant R410A recommandé.
- ▶ Plus petite chambre, salle de bain comprise: $13 \text{ m}^2 > \text{volume} = 32,50 \text{ m}^3$.
- ▶ Ventilation VMC de $60 \text{ m}^3/\text{h}$, soit 10 m^3 en 10 minutes.

CELA DONNE LE CALCUL SUIVANT:

- ▶ Volume de la pièce à prendre en compte:
 $32,50 + 10 = 42,50 \text{ m}^3$.
- ▶ CHARGE MAXIMALE AU TITRE DE LA NORME:
 **$0,44 \text{ kg/m}^3 \times 42,5 \text{ m}^3$
 $= 18,7 \text{ kg de réfrigérant}$**
- ▶ Le calcul étant établi pour la pièce dont le volume est le plus petit, la contenance totale de réfrigérant de l'installation est à prendre en compte:
 - Groupe extérieur (11 kg) + appoint réseau.
 - L'appoint réseau se calcule en fonction des longueurs et diamètres de tubes cuivre mis en œuvre. Voir schéma frigorifique.
- ▶ CALCUL CHARGE MAXIMALE PROJET:
 **$11 \text{ kg} + (4,520 \text{ kg})$
 $= 15,520 \text{ kg de réfrigérant}$**

Conforme à la réglementation

LONGUEUR			
1 pouce (in) *	0,0254 m		
1 pied (ft) *	12 pouces	0,3048 m	
1 yard (yd)	3 pieds	0,9143 m	
1 mille (mi)	1,760 yards	1609 m	
1 mille marin (nmi)	1852 m		
1 mètre (m)	39,37 pouces	3,28084 pieds	1,09361 yard

* Pouce = inch. Pied = foot.

MM	POUCES	VOLUME	
6,35	1/4"	1 cubic inch (cu in)	16,387064 cm ³
9,52	3/8"	1 cubic foot (cu ft)	0,028317 m ³ /28,31685 dm ³
12,70	1/2"	1 cubic yard (cu yd)	0,76455 m ³
15,88	5/8"	1 pint	0,568 l
19,05	3/4"	1 gallon-imp	4,546 l
22,22	7/8"	1 gallon (US gal)	3,78541 l ou dm ³
25,40	1"	1 mètre cube (m ³)	35,31467 cu ft
28,58	1 1/8"	1 décimètre cube (dm ³)	0,26428 gal
31,75	1 1/4"	1 litre (l)	1 dm ³
38,10	1 1/2"		

CV *	BTU	KW
1	9000	2,637
1,5	12000	3,516
2	18000	5,274
2,5	24000	7,032
3	30000	8,79
5	45000	13,185

VOLUME MASSIQUE		MASSE VOLUMIQUE	
1 cu.ft/lb	62,43 dm ³ /kg	1 pound/cu.ft	0,016 kg/dm ³
1 US gallon/pound	8,3 dm ³ /kg		

MASSE		
1 once (oz)	28,349 g	
1 livre (lb)	16 oz	0,4536 kg
1 quintal U.S	100 lbs	
1 cental	112 lbs	
1 tonne courte (US)	2000 lbs	907,18 kg
1 tonne longue (GB)	2240 lbs	1016,04 kg
1 quintal (q)	100 kg	
1 tonne (t)	1000 kg	

SUPERFICIE		
1 square inch (in ²)	6,4516 cm ²	
1 square foot (ft ²)	0,0929 m ²	
1 square yard (yd ²)	0,8361 m ²	
1 mètre carré (m ²)	1550 in ²	10,76391 ft ²

ÉNERGIE - QUANTITÉ DE CHALEUR		
1 cal	4,18 joules	
1 Btu	0,252 kcal	1055 joules
1 Btu/lb.°F	1 kcal/kg°C	
1 kcal	1 millithermie	
1 fg/h	1 kcal/h	
1 kcal/h	1,163 W	
1 Btu/h	0,293 W	
1 ton (US)	3024 kcal/h	3512 W
1 ton (GB)	3340 kcal/h	3878 W
1 watt (thermique)	0,86 kcal/h	

° Fahrenheit = °C x 9/5 + 32 / ° Celsius = (°F-32) x 5/9 / ° Celsius = T (Kelvin) - 273,15.

* Valeurs indicatives.

Les puissances nominales de nos produits sont données aux conditions suivantes:

Mode refroidissement: 35°C ext./27°C int. (Bulbe sec)

Mode chauffage: +7°C ext./20°C int. (Bulbe sec)

Découvrez ci-dessous quelques astuces afin de décrypter nos références et codes produits plus rapidement.

1 ► COMPRENDRE LES CODES PRODUITS

Chiffre n° 1	Chiffres n° 2 & 3 Constitution produit	Chiffres n° 4 & 5 Sous-famille
2	AirSolar	VF VRF
7	Airwell	OG Terminal Eau Glacée
E	Electra	KT Kit
J	Johnson	MB Monobloc
		SP Split (2 unités)
		CK Produit non assemblé
		PR Pièce de rechange
		EN Énergie renouvelable
		01 Allège-plafonnier
		02 Mural
		03 Gainable
		04 Casette
		05 Window
		06 Groupe de condensation monosplit
		07 Console
		08 Mobile
		09 Groupe de condensation multisplit
		10 Colonne
		11 Ventilation
		12 Unité de toiture
		13 Module hydraulique
		17 Ballon thermodynamique
		18 Armoire
		14 Groupe de condensation monobloc
		15 Groupe de condensation DRV
		19 Groupe de condensation
		20 Condenseur à eau
		21 Groupe de condensation à eau
		22 Panneau hybride
		23 Panneau photovoltaïque
		24 Panneau thermique
		25 Micro-onduleur

2 ► COMPRENDRE LES CODES ACCESSOIRES

Chiffre n° 1	Chiffres n° 2 & 3	Chiffres n° 4 & 5 (& 6)
7	Produit assemblé Airwell	AC Accessoires
		EL Kit électricité - Chauffage
		ELH Kit électricité - Chauffage / VRF
		FH Kit froid & hydraulique
		FHH Kit froid & hydraulique / VRF
		TL Kit Tôlerie / Casing & Metal sheet Kit
		VF Kit ventilation & flux d'air
		VFH Kit ventilation & flux d'air / VRF

3 ► COMPRENDRE LES NUMÉROS DE SÉRIE

Chaque unité (intérieure ou extérieure) est identifiée avec un unique numéro de série qui permet le traçage de l'unité.

3622546210

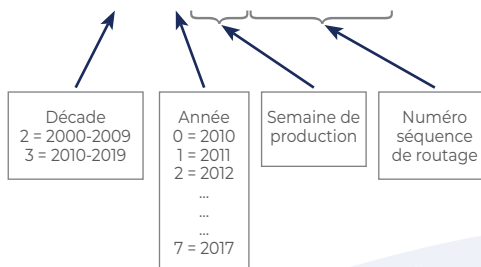

GROUPE AIRWELL

ARTICLE 1 - OBJET ET CHAMP D'APPLICATION

1.1. Les présentes conditions générales de vente s'appliquent à toutes les ventes de matériel et prestations de service conclues par le Groupe Airwell SA (ci-après le « Vendeur ») société anonyme au capital de 304 177,10 euros dont le siège social est 10 Rue du Fort de Saint Cyr – 78180 Montigny Le Bretonneux – France, immatriculée au RCS Versailles sous le numéro 824 596 795 auprès d'un acheteur professionnel, entendu comme toute personne physique ou morale, publique ou privée, qui agit à des fins entrant dans le cadre de son activité commerciale, industrielle, artisanale, libérale ou agricole, y compris lorsqu'elle agit au nom et pour le compte d'un autre professionnel. Ces conditions générales de vente ne sont donc pas applicables à un acheteur consommateur ou non professionnel.

1.2. On entend par « matériel » le(s) produit(s) fini(s), l'(es) accessoire(s) et pièce(s) détachée(s).

1.3. Toute commande implique l'adhésion entière et sans réserve aux présentes conditions générales de vente, qui prévalent sur tout autre document de l'acheteur, notamment ses conditions générales d'achat, sauf accord dérogatoire exprès et préalable du Vendeur.

1.4. Le fait que le Vendeur ne se prévale pas à un moment donné de l'une quelconque des clauses des présentes conditions générales de ventes ne peut être interprété comme valant renonciation à se prévaloir ultérieurement de ces clauses ou des présentes conditions générales de vente.

ARTICLE 2 - GÉNÉRALITÉS: CATALOGUES, DOCUMENTATION

2.1. En raison de la rapidité de l'évolution technologique et de l'évolution des normes ou des améliorations sur la sécurité dans le domaine concerné, toute information, indication ou valeur transmise sur un support quel qu'il soit émanant du fabricant ou du Vendeur, est donnée à titre indicatif, ces derniers se réservant le droit d'apporter, à tout moment et sans préavis, toute modification du matériel dont les gravures, photos ou dessins figurent sur ces documents. Tout document fourni par le vendeur n'est pas considéré comme un élément contractuel et ne saurait engager sa responsabilité.

2.2. Lorsque la sélection du matériel proposé est faite par le Vendeur sur la base de renseignements fournis par l'acheteur professionnel averti, il appartient toujours à l'acheteur de s'assurer que les caractéristiques du matériel proposé par le Vendeur correspondent bien à ses besoins, tant sur le plan des performances qu'en ce qui concerne les possibilités de mise en œuvre. Par ailleurs, si l'acheteur a recours à la collaboration des ingénieurs ou techniciens du Vendeur pour une étude ou un projet, la responsabilité du Vendeur ne pourra être engagée, l'acheteur s'obligeant à se faire conseiller par un homme de l'art, tant pour, entre autres, le choix et le dimensionnement du matériel que pour son installation, sa mise en service.

2.3. L'acheteur ne devra pas modifier les marquages apposés sur le matériel ou les emballages, ni ajouter tout autre marquage, ni faire un quelconque usage non expressément autorisé des marquages, dénominations ou marques du Vendeur.

ARTICLE 3 - COMMANDES ET DEVIS

3.1. Les commandes sont fermes. Une fois accepté(e), la commande ou le devis ne pourra être modifié(e) ou annulé(e) par l'acheteur qu'après accord exprès et préalable du Vendeur. Toute annulation de commande, même partielle, par l'acheteur engage sa responsabilité et ouvre droit à indemnités au profit du Vendeur, fixées à titre de clause pénale au montant de la commande annulée, sans préjudice de tous autres dommages et intérêts.

3.2. Toute acceptation de commande ou de devis devra être écrite. Les ventes ne sont parfaites qu'après acceptation expresse matérialisée par l'émission par le Vendeur d'un accusé de réception de commande de l'acheteur. Le Vendeur se réserve le droit d'accepter ou de refuser toute commande dans un délai maximum de 5 jours ouvrés à compter de la réception de celle-ci.

3.3. L'acheteur devra contrôler l'accusé de réception de commande et signaler au Vendeur toute erreur ou omission dans un délai maximum de 48 heures à compter de sa réception, passé ce délai la commande devient définitive pour l'acheteur. Dans le cas où un acheteur passe une commande au Vendeur, sans avoir procédé au paiement de la (des) commande(s) précédente(s), le Vendeur pourra refuser d'honorer la commande et de livrer le matériel concerné, sans que l'acheteur puisse prétendre à une quelconque indemnité, pour quelque raison que ce soit.

3.4. Dans les cas suivants: détérioration du crédit de l'acheteur, non-dépôt des pièces et actes au greffe du tribunal de commerce, diminution de la cotation de l'acheteur effectuée par le service crédit du Vendeur, refus d'un assureur crédit ou d'un factor de couvrir le montant de la vente, changement ou modification dans la capacité financière ou juridique de l'acheteur, inscriptions ou privilèges sur le fond de l'acheteur et d'une façon générale, en cas de modification de la situation de l'acheteur, le Vendeur se réserve le droit, même après exécution partielle d'une commande, d'exiger des garanties ou d'annuler la ou les commandes ou soldes de commandes en cours au nom de l'acheteur, et ce, sans indemnité d'aucune sorte.

ARTICLE 4 - LIVRAISON ET TRANSPORT

4.1. Sauf disposition ou accord contraire, les frais de transport/livraison sont à la charge de l'acheteur. Les incoterms de référence sont l'entrepôt du vendeur FCA ou le port d'expédition FOB des usines de fabrication.

4.2. Les délais de livraisons sont donnés à titre indicatif. Les dépassements de délais ne peuvent en aucun cas justifier l'annulation de la commande ou l'allocation de dommages et intérêts. Toutefois, si deux mois après une mise en demeure restée infructueuse, le matériel n'a pas été livré, pour toute autre cause qu'un cas de force majeure (comme définie à l'article 6.2), la commande pourra, alors, être résolue à la demande de l'une ou l'autre partie; l'acheteur pourra obtenir restitution de son acompte à l'exclusion de toute autre indemnité ou dommages-intérêts.

4.3. Conformément à l'article 133-3 du Code de commerce, tout matériel livré n'ayant pas fait l'objet de réserves par lettre recommandée avec AR dans les 3 jours qui suivent celui de cette réception (non compris les jours fériés) auprès du transporteur, et dont copie sera adressé simultanément au Vendeur, sera considéré accepté par l'acheteur.

ARTICLE 5 - RÉCEPTION ET RETOUR DU MATÉRIEL

5.1. Les réclamations sur les vices apparents ou sur la non-conformité du matériel livré, doivent être formulées de manière détaillée sur le bordereau de livraison et par lettre recommandée avec accusé de réception et adressées au siège social du Vendeur dans les 72 heures suivant la livraison. Passé ce délai, le matériel reçu sera réputé conforme à la commande. Il appartiendra à l'acheteur de fournir avec sa réclamation toute justification quant à la réalité des vices ou anomalies constatés. Il devra laisser au Vendeur toute facilité pour procéder à la constatation de ces vices et pour y porter remède.

5.2. En aucun cas, l'acheteur ne peut retourner le matériel, sans y être autorisé par le Vendeur. Les frais et les risques du retour seront à la charge du Vendeur dans les seuls cas où un vice apparent, ou des manquants, sont effectivement constatés par celui-ci ou son mandataire. Si une réclamation s'avère justifiée, le retour fera l'objet, au choix du vendeur, d'un échange, ou d'un avoir, sans qu'il puisse être demandé aucune indemnité ou dommages-intérêts à quelque titre que ce soit. Tout retour de matériel préalablement accepté, du fait de l'acheteur comme, entre autres, une erreur de commande, de mauvaises informations communiquées pour un chiffrage ou une commande faite par l'acheteur, entraînera une décote à définir en fonction de l'état et/ou la vétusté ou l'éventuelle obsolescence du produit retourné. Le transport de retour sera à la charge de l'acheteur.

ARTICLE 6 - PRIX - TARIFS - RÉDUCTIONS DE PRIX

6.1. Sauf disposition ou accord contraire, les prix sont établis en euros hors taxes et s'entendent FCA entrepôt du vendeur pour les ventes depuis le stock du vendeur, ou FOB port de départ depuis les usines de fabrication. Pour les ventes depuis les usines de fabrication, un forfait de manutention / frêt /empotage d'un montant de 470 Euros par conteneur (quel que soit le type de conteneur) sera facturé.

6.2. La vente du matériel est effectuée sur la base des tarifs du Vendeur en vigueur à la date de la passation de chaque commande, où à la date d'émission de chaque devis, sous réserve d'une livraison intervenant au plus tard à la fin du deuxième mois calendaire suivant cette date. Passé ce délai, toute modification tarifaire avant la livraison sera automatiquement applicable.

6.3. Aucun escompte ne sera pratiqué par le Vendeur pour paiement comptant, ou pour paiement dans un délai inférieur à celui figurant aux présentes CGV ou sur la facture émise par le Vendeur.

6.4. Sauf convention contraire, le Vendeur pourra accorder à l'acheteur des remises sur les prix en vigueur, y compris sous forme de prime, au moment de la passation de commande, en fonction du chiffre d'affaires hors taxe réalisé annuellement ou sur une période donnée, et/ou de la quantité/nature des produits finis achetés et/ou de services éventuellement rendus par l'acheteur. Ces remises peuvent être fixes et/ou progressives et peuvent varier en fonction des catégories d'acheteurs.

6.5. En cas de non-respect de l'un des critères d'attribution de ces réductions de prix ou de l'une quelconque des clauses des présentes conditions de vente, la suppression du bénéfice desdites réductions de prix sera immédiate avec rétroactivité sur la totalité de l'année concernée. Par conséquent, si des réductions de prix ont déjà été réglées par le Vendeur au cours de l'année concernée, elles devront être restituées par l'acheteur sur simple demande.

ARTICLE 7 - DÉLAIS ET MODALITÉS DE PAIEMENT

7.1. Pour toute société domiciliée hors de France, les factures sont payables selon le délai de paiement négocié et accordé par le Vendeur. Pour toute société française, les factures sont payables dans un délai maximum de 45 jours fin de mois ou 60 jours à compter de la date d'émission de la facture. Pour les factures récapitulatives éditées en fin de mois, le délai ne peut dépasser 45 jours à compter de la date d'émission de la facture (article L. 441-6 du Code de Commerce).

7.2. Le Vendeur se réserve le droit de demander un ou plusieurs acompte(s) lors de la passation de commande et/ou avant expédition. Tout effet de commerce (lettre de change ou billet à ordre) présenté à l'acceptation doit être retourné dans les 8 jours francs de sa réception par l'acheteur.

7.3. Conformément aux articles L. 441-3, L. 441-6 et D. 441-5 du Code de Commerce, tout retard de paiement entraîne de plein droit, outre les pénalités de retard, à un taux égal à trois fois le taux de l'intérêt légal (soit 0,77% au 2^e semestre 2022 réactualisé chaque semestre par le Ministre chargé de l'économie, étant précisé que ce taux s'appliquera sur le montant TTC de la facture), une obligation pour le débiteur de payer une indemnité forfaitaire de 40 Euros pour frais de recouvrement à défaut de règlement le jour suivant la date de paiement figurant sur la facture. En outre, en cas de retard de paiement ou paiement partiel, (i) le Vendeur pourra suspendre toutes les commandes en cours et/ou à venir; (ii) 48 heures après mise en demeure restée infructueuse, la vente sera résiliée de plein droit si bon semble au Vendeur, qui pourra demander en référé la restitution du matériel, sans préjudice de toute autre action et/ou dommages et intérêts. L'acheteur devra rembourser tous les frais occasionnés par le défaut de paiement (y compris les frais de retour sur impayés) et le recouvrement des sommes dues, y compris les honoraires d'officiers ministériels et/ou de sociétés de recouvrement.

7.4. En aucun cas, les paiements ne peuvent être suspendus ni faire l'objet d'une quelconque compensation sans l'accord écrit et préalable du Vendeur. Tout paiement partiel s'imputera d'abord sur la partie non privilégiée de la créance, puis sur les sommes dont l'exigibilité est la plus ancienne.

ARTICLE 8 - RÉSERVE DE PROPRIÉTÉ ET TRANSFERT DES RISQUES

8.1. Le transfert de propriété du matériel est subordonné au paiement intégral du prix par l'acheteur. L'acheteur s'engage à conserver le matériel dans de bonnes conditions et à l'assurer contre tous les risques, qui seront dans tous les cas intégralement supportés par celui-ci, et ce, dès leur livraison. Afin de permettre toute action en revendication du Vendeur, l'acheteur devra identifier et individualiser le matériel.

8.2. Le Vendeur pourra revendiquer son matériel en quelque main qu'il se trouvera, en cas de non-paiement du prix par l'acheteur ou d'état de cessation de paiement le concernant, quand bien même ce matériel aurait fait l'objet d'une transmission à une tierce personne. En cas de revente du matériel, l'acheteur devra prévenir le sous-acquéreur de l'existence de la clause de réserve de propriété.

ARTICLE 9 - NORMES ET CONFORMITÉS LOCALES

9.1. Concernant les pays Européens soumis à la réglementation FGAS EU517/2014,, seul l'importateur des produits est responsable devant les autorités Européennes pour la déclaration des quotas FGAS. Ainsi, pour des commandes depuis le stock central Airwell

situé en France, les quotas FGAS sont déclarés par Airwell, aucune démarche ne doit être effectuée par le client d'Airwell. Pour les commandes DROP (importation directe) directement depuis les usines hors Europe, le client d'Airwell importateur est le seul responsable de la déclaration des quotas FGAS auprès des autorités compétentes. Il doit remplir les formalités de déclaration dans son propre pays. Airwell peut, à la demande du client, vendre et transférer des quotas FGAS mais Airwell ne pourra en aucun cas être tenu responsable en cas de non-déclaration des quotas ou erreur dans les quantités déclarées. La déclaration des quotas FGAS est à la seule charge du client importateur.

9.2. Toute entrée de marchandises sur le territoire de l'Union Européenne ou un pays tiers est de l'entière responsabilité de l'importateur. En ce sens l'acheteur est seul responsable de s'assurer de la conformité des produits qu'il importe. La responsabilité d'Airwell ne pourra pas être engagée si les produits présentent une non-conformité locale lors de l'entrée sur le territoire de « destination » (mise à consommation). L'acheteur doit communiquer préalablement l'intégralité des documents nécessaires à la conformité des produits importés sur le territoire de « destination » (mise à consommation). Airwell recommande vivement de procéder à une inspection avant le départ de la marchandise, à la charge du client (acheteur), afin de s'assurer de la conformité des produits importés. Après recherches et analyses, Airwell se réserve le droit de refuser la commande ou de modifier la tarification.

9.3. Comme condition de vente, l'acheteur, en passant une commande auprès de GROUPE AIRWELL SA pour des produits et/ou de la technologie et/ou des services fournis par GROUPE AIRWELL SA, certifie l'ensemble des dispositions suivantes:

1. Ni l'acheteur ni aucun des actionnaires de l'acheteur ne sont des entités désignées sur la Specially Designated National List (SDN List), ou d'autres listes de sanctions similaires maintenues par la juridiction applicable. L'acheteur garantit en outre que lui-même et ses sociétés affiliées n'effectueront pas de transactions interdites avec les parties figurant sur cette liste.

2. L'acheteur n'est pas un utilisateur final militaire/de renseignement militaire et n'utilisera pas le(s) produit(s) et/ou la technologie et/ou le(s) service(s) pour une utilisation finale militaire/de renseignement militaire.

3. L'acheteur ne doit pas vendre, exporter, réexporter, transférer ou détourner le(s) produit(s) et/ou la technologie et/ou le(s) service(s) directement ou indirectement vers une utilisation, un emplacement ou un utilisateur en violation des lois applicables en matière de contrôle des exportations et de sanctions, y compris, mais sans s'y limiter, les réglementations américaines en matière d'administration des exportations (EAR) et les sanctions américaines administrées par l'Office of Foreign Assets Control (OFAC) du département du Trésor des États-Unis.

4. L'acheteur indemniserait et tiendrait GROUPE AIRWELL SA de tous dommages, coûts, amendes, pénalités et autres frais résultant du non-respect par l'acheteur ou l'un de ses actionnaires aux dispositions susmentionnées.

ARTICLE 10 - ATTRIBUTION DE JURIDICTION - LOI APPLICABLE

Les présentes conditions générales de ventes sont soumises à la loi française. Tout litige sera de la compétence exclusive du TRIBUNAL DE COMMERCE DE VERSAILLES, même en cas de référé, de demande incidente ou de pluralité de défendeurs ou d'appel en garantie.

ARTICLE 11 - PROPRIÉTÉ INTELLECTUELLE

11.1. L'acheteur est autorisé, à titre précaire, à utiliser la marque, le nom commercial, l'enseigne, les éléments graphiques et autres signes distinctifs concernant le matériel du Vendeur aux seules fins de permettre leur identification et leur promotion et dans l'intérêt exclusif du Vendeur. Ce droit d'utilisation ne confère aucun droit de propriété à l'acheteur. L'acheteur s'engage à ne pas déposer et à ne pas être titulaire de marques, modèles, noms de domaine, brevets, enseignes, noms commerciaux, références produits et autres signes distinctifs appartenant au Vendeur (ou dont elle a l'usage) ou qui pourraient prêter à confusion avec les siens.

11.2. Concernant les éléments graphiques du Vendeur, tels que logos ou photographies, l'acheteur s'engage à ne les utiliser et reproduire, qu'en respectant strictement la qualité de l'image et le format des éléments graphiques originaux. L'acheteur s'interdit de les modifier ou utiliser de telle manière que cela pourrait dégrader l'image de marque du Vendeur ou de celles de son matériel.

11.3. Le droit de l'acheteur d'utiliser les marques, noms commerciaux ou autres signes distinctifs du Vendeur cesse immédiatement lorsque les relations commerciales avec le Vendeur cessent pour quelque raison que ce soit. De même que le non-respect par l'acheteur des conditions d'utilisation décrites dans le présent article pourra entraîner la fin de ce droit d'utilisation à tout moment par simple courrier.

ARTICLE 12 - PROTECTION DES DONNÉES À CARACTÈRE PERSONNEL

12.1. Toute commande de matériel suppose le traitement, par le Vendeur, de données à caractère personnel au sens du Règlement Européen 2016/679 du 27 avril 2016 et de la loi n° 78-17 du 6 janvier 1978 relative à l'informatique, aux fichiers et aux libertés dans sa version en vigueur (ci-après collectivement les « Lois Applicables »), qui sont relatives à l'acheteur et/ou à la personne physique, représentante de l'acheteur, qui passe la commande au nom et pour le compte de l'acheteur.

12.2. Le Vendeur déclare se conformer aux Lois Applicables et, en particulier, mettre en œuvre les principes de protection des données à caractère personnel, à savoir, notamment, les principes de licéité, proportionnalité, transparence et minimisation des données édictés par les Lois Applicables.

12.3. La manière dont lesdites données sont collectées et traitées par le Vendeur, ainsi que la description des droits dont dispose l'acheteur à leur égard, est énoncée au sein de la charte de confidentialité adoptée par le Vendeur et disponible sur son site internet à l'adresse URL <https://www.airwell.com/fr/charte-de-confidentialite/>.

12.4. La charte de confidentialité du Vendeur fait partie intégrante des présentes conditions générales de vente.

LES PRÉSENTES CONDITIONS GÉNÉRALES PEUVENT VOUS ÊTRE ENVOYÉES IMMÉDIATEMENT EN GROS CARACTÈRES SUR SIMPLE DEMANDE. CES CONDITIONS ÉTANT ESSENTIELLES À L'ENGAGEMENT DU VENDEUR, NOUS VOUS INVITONS À NOUS SOLLICITER SI LEUR LISIBILITÉ NE VOUS CONVENAIT PAS.

CERTIFICATIONS



EUROVENT

Produit certifié Eurovent.

PERFORMANCES



FLUIDE R410A

Fluide réfrigérant R410A.
PRP = 2100

TECHNOLOGIE & CONNECTIVITÉ



SIMPLICITÉ D'ASSEMBLAGE

Unité compatible avec différentes unités intérieures.



DC INVERTER

Compresseur avec moteur DC Inverter haute efficacité.



DÉTENDEUR ÉLECTRONIQUE

Contrôle précis du débit de réfrigérant avec optimisation des performances et protection du compresseur.



BALAYAGE 3D

Diffusion du flux d'air optimum, grâce au contrôle des grilles horizontales et verticales intégrées à l'unité intérieure.



MULTIFLUX 360°

Flux d'air homogène à 360° pour un meilleur confort.



TRAITEMENT BLUE FIN

Protection des échangeurs contre la corrosion.



TRAITEMENT BLACK FIN

Protection contre la corrosion renforcée et efficacité augmentée.



AIRCONNECT SMART

Application de domotique pour piloter l'ensemble des produits Airwell depuis son smartphone.

QUALITÉ DE L'AIR



APPORT D'AIR NEUF

Raccordement possible à une alimentation d'air neuf.

FONCTIONS UTILISATEURS



I FEEL

Confort optimum, grâce à la sonde d'ambiance intégrée dans la commande à distance.



PROGRAMMATION JOURNALIÈRE

Programmation journalière en fonction du rythme de vie de l'utilisateur.



DÉMARRAGE AUTOMATIQUE

En cas de coupure de courant, redémarrage automatique dans le dernier mode de fonctionnement du système.

FONCTIONS INSTALLATEURS



AFFICHAGE DIGITAL VIA L'UNITÉ INTÉRIEURE

Affichage digital des paramètres et des codes défauts sur l'unité intérieure.



AUTO-DIAGNOSTIC

Diagnostic précis du dysfonctionnement du système.



POMPE À CONDENSATS INTÉGRÉE

Installation simplifiée, grâce à la pompe à condensats intégrée.



CONTACT SEC ON/OFF

Connexion à un accessoire de détection (room card, détection de présence, de fenêtre...) afin de réaliser des économies d'énergie.



COMPATIBLE GTC

Connexion possible sur système GTC en ModBus.



DISPOSITIF DE SURVEILLANCE DU FONCTIONNEMENT

Interface locale de surveillance des paramètres de fonctionnement.



VOTRE CONTACT SAV, SUPPORT TECHNIQUE, COMMANDE DE PIÈCES DÉTACHÉES

Notre hotline basée en France se tient prête à vous accompagner et à répondre à toutes vos problématiques.

+33 (0)1 76 21 82 95

Du lundi au vendredi 9h-12h30 / 14h-17h

SUPPORT TECHNIQUE

sav@airwell.com



Airwell ACADEMY

VOTRE CONTACT FORMATION

+33 (0)1 76 21 82 22

airwell-academy@airwell.com

GROUPE AIRWELL

10, rue du Fort de Saint-Cyr
78180 Montigny-le-Bretonneux, FRANCE

Tél.: +33 (0)1 76 21 82 00

www.airwell.com

Imprimé en France

