

Airwell



MARQUE FRANÇAISE

GAMME DRV SOLUTIONS À DÉBIT DE RÉFRIGÉRANT VARIABLE 2023/2024



NOTRE PLUS BELLE
HISTOIRE D'ÉNERGIE,
C'EST VOUS.

Airwell

VOTRE EXPERT FRANÇAIS
depuis plus de 75 ans



Airwell,
acteur français
des équipements
thermiques engagé
pour la transition énergétique

Une marque française de référence chez les professionnels

Expert et créateur de solutions climatiques et thermiques, Airwell a pour mission de créer et cultiver le bien-être. Airwell s'engage à :



**Réinventer
les usages**

→ Pour limiter notre empreinte
environnementale.



**Optimiser
les consommations**

→ Pour consommer moins
et mieux.



**Favoriser
l'énergie solaire**

→ Pour préserver les ressources
naturelles.

Fabricant français historique

- 1947 ● Création du groupe Airwell, pionnier français de la pompe à chaleur.
- 1970 ● Airwell devient le 1^{er} fabricant européen de pompes à chaleur. Leader en Europe et en Afrique.
- 2014 ● Lancement du projet stratégique Airwell 2.0 : mutation d'un fabricant de pompes à chaleur en créateur de solutions.
- 2020 ● Lancement des offres Ma Maison Hybride et AirConnect Pro.
- 2021 ● Airwell devient Groupe Airwell suite au rachat de Airwell Residential par Airwell Distribution. **GRUPE AIRWELL**
- 2022 ● Intégration de la démarche RSE dans la stratégie et obtention du label "Entreprise Innovante" par BPI France.

INNOVATION · SÉRÉNITÉ · CONFORT ÉCOUTE · ENGAGEMENT

Le manifeste Airwell

Une vision d'avenir.

Voici comment est née en 1947 l'entreprise Airwell. Avec cette folle idée de faire venir des États-Unis des solutions innovantes qui n'existaient pas encore en Europe: l'air conditionné.

Aujourd'hui, l'innovation est plus que jamais au cœur d'Airwell alors que nous sommes devenus leaders dans la création de solutions thermiques et climatiques. Une innovation profondément humaine, à l'écoute des consommateurs.

À l'image de l'esprit de famille qui définit Airwell, basé sur la bienveillance, dans le respect des attentes de chacun.

Optimiser notre consommation énergétique, favoriser l'énergie solaire pour préserver nos ressources naturelles, réinventer les usages des consommateurs pour limiter notre empreinte environnementale, cultiver le confort de chaque intérieur...

Chez Airwell, nous nous y engageons pour le bien-être de tous et de l'environnement.

"Ce qui n'était pour nous qu'une ambition est devenu notre mission."

Oui, les solutions énergétiques doivent être intuitives dans leur gestion comme dans leur utilisation.

Oui, elles doivent diminuer l'impact écologique et économique de l'habitat.

Oui, le monde de demain doit être construit autour d'un principe unique, la sérénité de chacun.

"Et nous en sommes convaincus."

Notre plus belle histoire d'énergie, c'est vous.

ENVIE D'INVESTIR ET DE DEVENIR ACTEUR DE LA TRANSITION ÉNERGÉTIQUE ?

Un contexte favorable :



JE DEVIENS ACTIONNAIRE

Toutes les étapes sont détaillées sur notre site internet :

<https://groupe-airwell.com/devenir-actionnaire/>

72

collaborateurs

+ de 200

partenaires commerciaux

+ de 70

partenaires services maintenance

80

Airwell est présent dans 80 pays





Solutions **SMART BUILDING**

MODÈLE

p.6 APPLICATION AIRCONNECT SMART



p.8 APPLICATION AIRCONNECT PRO



Pilotez
**VOTRE SYSTÈME
DRV OÙ QUE
VOUS SOYEZ**



Le système DRV peut être commandé à distance par le module WiFi intelligent et piloté par l'application AirConnect Smart.

1

Pilotez votre système de climatisation DRV Airwell ou que vous soyez, jusqu'à 4 systèmes DRV et 64 unités intérieures.

2

Apparez toutes vos unités intérieures en une seule fois grâce à la technologie Airwell WiFi Bus Control.

3

Gestion multisite: utilisation simple et rapide pour gérer plusieurs sites équipés en DRV Airwell depuis votre smartphone.

4

Créez votre propre régulation pour un plus grand confort, une efficacité maximale et des économies d'énergie grâce à la plateforme d'automatisation et de scénario.

5

Ajoutez une multitude d'objets connectés.

Pour télécharger l'application, rien de plus simple: il vous suffit de scanner le QR code.





MODULE WIFI INTELLIGENT :
 ▶ Code : 7ACEL1869

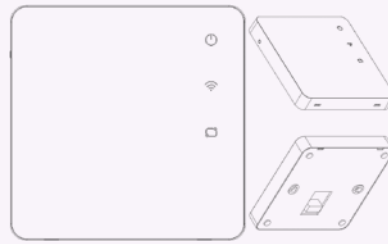

- ▶ **Dimension du module:** 86x86x12 mm
- ▶ **Modèles compatibles:** VVFA, VVTA, VVEA

MÉTHODE D'INSTALLATION

- ▶ Grâce au Airwell WiFi Bus Control, un seul appareillage pour connecter toutes vos unités intérieures.

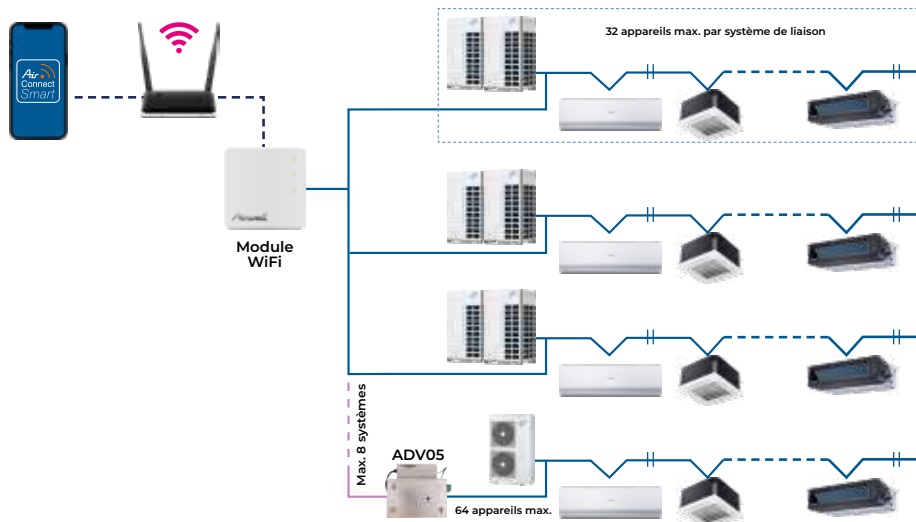

- ▶ Le DRV Airwell peut être associé à la fois au contrôleur central (RWV06, RWV09) et au module AirConnect Smart WiFi.

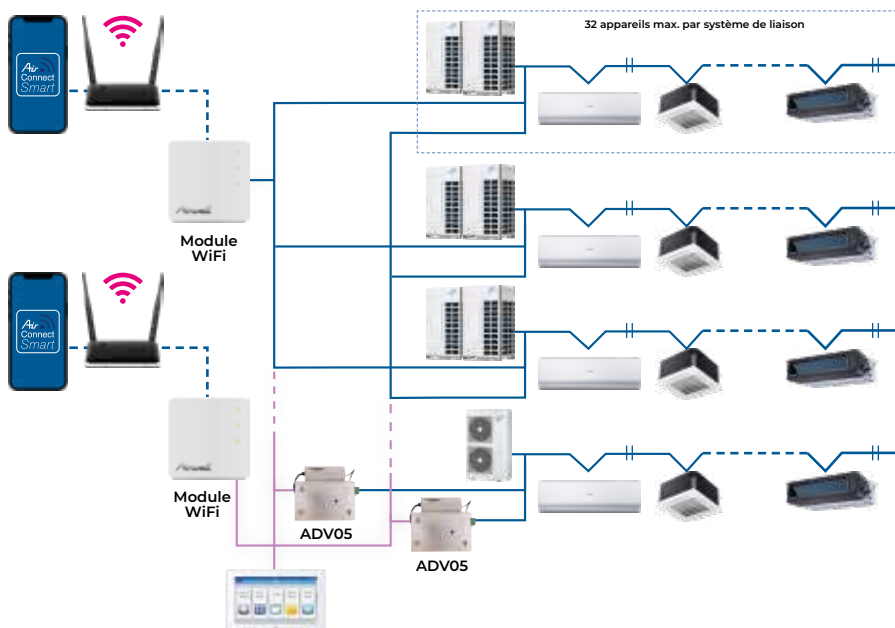

Smart

AIRCONNECT PRO



Solution globale

PILOTAGE ET MAINTENANCE PRÉVENTIVE DES INSTALLATIONS DRV

accessible sur smartphone, tablette* ou ordinateur



www.airconnectpro.com

* Pour la partie Control App.



Télécharger dans
l'App Store



DISPONIBLE SUR
Google play



• **Une collecte des données simple grâce à la cloud box AirConnect Pro**

Jusqu'à 2 systèmes DRV et 128 unités intérieures gérés par la box AirConnect Pro.

CONFORT THERMIQUE OPTIMAL

Confiez votre confort thermique à AirConnect Pro, afin de vous libérer des contraintes techniques et des aléas de fonctionnement.

GESTION DE L'HISTORIQUE

Accédez à l'historique de fonctionnement complet (fluidique et électrique) de chaque unité intérieure et extérieure depuis le jour de la mise en service. Effectuez des comparaisons entre périodes ou entre sites.

VISUALISATION DE VOTRE PARC DRV

Visualisez les paramètres de l'ensemble de vos DRV répartis sur une ville, une région, un pays ou dans le monde entier.

GESTION DES ALERTES

Soyez alerté de la moindre dérive! Les alertes, les anomalies peuvent être envoyées directement à vos techniciens en fonction du niveau de technicité ou de leur proximité géographique.

MAINTENANCE PRÉVENTIVE

Créez facilement vos règles d'anticipation afin de prévenir tout problème ou arrêt intempestif de vos systèmes.

CRÉATION DE DIAGNOSTICS TECHNIQUES

Réalisez vos diagnostics techniques en un rien de temps et offrez un service technique d'une qualité et d'une rapidité inégalée tout en optimisant le travail des techniciens sur site.



AIRCONNECT PRO EST UNE SOLUTION COMPLÈTE QUI PROPOSE 3 NIVEAUX DE SERVICE :

- ▶ **CONTROL APP**: contrôle des unités intérieures
- ▶ **SERVICE APP**: diagnostic et maintenance préventive
- ▶ **MANAGEMENT APP**: comptage et optimisation énergétique
- ▶ **FULL APP** : SERVICE APP + MANAGEMENT APP

CONTROL APP (CONTRÔLE DES UNITÉS INTÉRIURES)	<ul style="list-style-type: none"> • Solution unique de contrôle à distance des unités intérieures • Gestion des modes, températures de consigne, vitesse de ventilation • Programmation « horaire hebdomadaire » sans limitation de règles • Création de zones de contrôle permettant des économies d'énergie
SERVICE APP (DIAGNOSTIC ET MAINTENANCE PRÉVENTIVE)	<ul style="list-style-type: none"> • Solution de télé-maintenance préventive UNIQUE sur le marché: Prévenez une panne avant même qu'elle n'arrive! • Visualisation à distance de l'ensemble des paramètres des installations DRV et diagnostic en un clic • Enregistrement de l'ensemble des données permettant un historique de fonctionnement complet • Gestion et suivi des alertes auprès des techniciens désignés
MANAGEMENT APP (COMPTAGE ET OPTIMISATION ÉNERGÉTIQUE)	<ul style="list-style-type: none"> • Solution de comptage énergétique la plus fiable et précise du marché. Grâce à l'ajout d'un compteur Modbus MID (fourniture installateur), notre solution permet la répartition de la consommation globale par unité intérieure en fonction de ses paramètres de fonctionnement. • Division de la consommation globale par unité intérieure ou par zone • Audit énergétique de l'installation permettant des économies d'énergie • Comparaison des consommations par système ou par site afin d'optimiser le fonctionnement des machines et réduire les coûts énergétiques

CONFIGURATEUR D'ABONNEMENT AIRCONNECT PRO						
Dénomination		Code	CONTROL APP	MANAGEMENT APP	SERVICE APP	FULL APP
Achat unique	CloudBox Airconnect Pro	SO3199999	✔	✔	✔	✔
	Licence CONTROL APP (à vie)	SO3299999	✔	✔	✔	✔
Abonnement à l'année	Licence MANAGEMENT APP	SO34120xx		✔		
	Licence SERVICE APP	SO33120xx			✔	
	Licence FULL APP	SO35120xx				✔

xx= puissance système





Gamme TERTIAIRE ET INDUSTRIELLE

L'OFFRE DE DRV AIRWELL

Un concept de fabrication bâti sur une expérience et une présence internationale.

Produit conçu pour répondre aux prérogatives d'efficacité énergétique européennes tout en étant résistant aux environnements climatiques difficiles.

Les DRV Airwell sont 100% Inverter

La nouvelle gamme DRV Inverter utilise exclusivement les meilleures marques de compresseurs d'origine japonaise en se concentrant sur 3 technologies le **Scroll EVI**, le **Scroll** et le **Twin Rotary** offrant un ratio parfait entre fiabilité et efficacité énergétique.

Tous les organes frigorifiques composant les DRV Airwell ont été scrupuleusement sélectionnés pour garantir une fiabilité sans faille et une durée de vie accrue.

Parmi les organes frigorifiques les plus notables, les compresseurs japonais et la bouteille « anti-coup de liquide » surdimensionnée protégeant le compresseur. Un séparateur d'huile par compresseur permettant un retour direct de plus de 95% de l'huile expulsée au refoulement et un sous-refroidisseur avec une cible ajustable lors de la mise au point.

De Plus, chaque DRV Airwell est protégé par une série de capteurs permettant à tout moment de garantir le bon fonctionnement et l'efficacité énergétique de l'installation.

Bus de communication Airwell

Grâce à la déconnexion des unités intérieures, il permet le maintien en fonctionnement du système, offrant un plus grand confort aux clients finaux durant les opérations d'entretien et de maintenance.

Mode silence

Le mode silence permet l'installation en zone urbaine réglementée.

Traitement anticorrosion

Traitement anticorrosion de série offrant une résistance jusqu'à 1500 heures au brouillard salin et traitement anticorrosion Black fin sur demande pour répondre aux contraintes les plus exigeantes.



MODÈLES GROUPES EXTÉRIEURS

TYPE DE FLUIDE

CAPACITÉ (CV)

PUISSANCE FRIGORIFIQUE (KW)

PUISSANCE CALORIFIQUE (KW)

p.13

VVFA - 2 TUBES - SOUFFLAGE HORIZONTAL



VVFA-125R

4

12,10

14,20

VVFA-150R

6

15,50

18,00

VVFA-220R

8

22,60

22,60

VVFA-280R

10

28,00

30,50

VVFA-335R

12

31,50

31,50

R410A

p.16

VVTA - 2 TUBES - SOUFFLAGE VERTICAL



VVTA-400R

14

40,00

40,00

VVTA-450R

16

45,00

45,00

VVTA-504R

18

50,40

50,40

VVTA-560R

20

56,00

56,00

VVTA-680R

24

68,00

68,00

VVTA-735R

26

73,50

73,50

R410A

p.26

VVEA - 3 TUBES - SOUFFLAGE VERTICAL



VVEA-335R

12

33,50

33,50

VVEA-400R

14

40,00

40,00

VVEA-450R

16

45,00

45,00

VVEA-504R

18

50,40

50,40

VVEA-560R

20

56,00

56,00

VVEA-615R

22

61,50

61,50

R410A

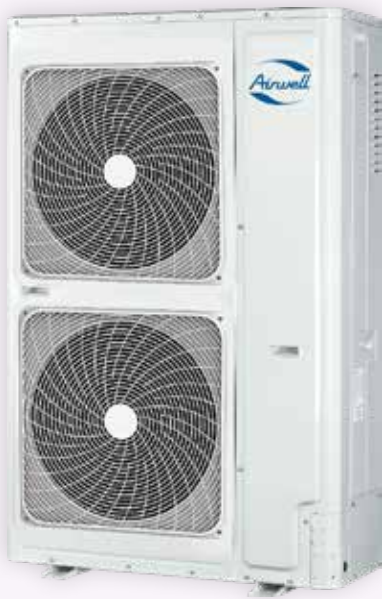

VVFA

Gamme DRV Compacte

Notre gamme de DRV compacte s'adapte parfaitement à tout type d'installation, commerciale, tertiaire ou résidentielle. Les faibles dimensions proposées par cette gamme permettent de réduire considérablement les opérations de manutention, garantissant une meilleure adaptabilité en terme d'installation (cf. caractéristiques d'installation).

► Compresseur Twin rotary

Compresseur haute efficacité offrant des performances records pour un minimum de vibration et une consommation réduite.

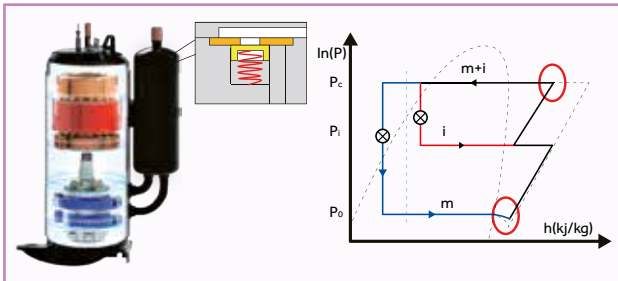

► Sous refroidisseur bi-étagé

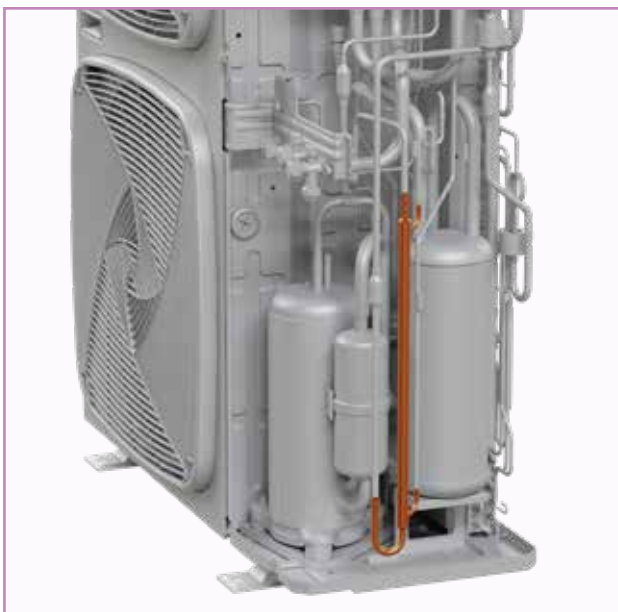

► Moto ventilateur DC Inverter



► Vanne de chargement

► Certifié Eurovent



► Nsc jusqu'à 337% ou SEER 8,5

COMPATIBLE



COMPATIBLE





DRV
Unités extérieures

FlowLogic **V**

COMPATIBLE



COMPATIBLE



+ PRODUITS

- Compresseur rotatif DC Inverter
- Moto-ventilateur DC Inverter
- Interface Machine Intégrée (HMI)
- Dimensions réduites



RWV06
(option, voir configuration page 52)



RWV09
(option, voir configuration page 53)

CARACTÉRISTIQUES

TECHNOLOGIE



DC INVERTER



TRAITEMENT BLUE FIN

FONCTIONS INSTALLATEURS



AUTO-DIAGNOSTIC



COMPATIBLE GTC



DISPOSITIF DE SURVEILLANCE DU FONCTIONNEMENT

SUBVENTIONS



SE RÉFÉRER À LA FICHE: BAY-TH-158

CERTIFICATION

- AIRWELL participe au programme AC1 de ECP. Vérifier la validité du certificat sur: www.eurovent-certification.com



- Tous les modèles sont certifiés Eurovent.

VVFA

2 tubes - Soufflage horizontal

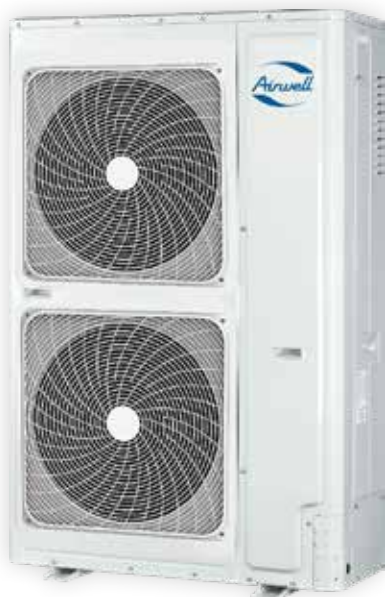

LE + « DÉVELOPPEMENT DURABLE »

- > Faible consommation et régulation optimisée pour plus d'économies d'énergie.

LE + « UTILISATEUR »

- > Blocage de mode.
- > Gestion centralisée.

LE + « INSTALLATEUR »

- > Jusqu'à 300 m de réseau frigorifique et 50 m de dénivelé.
- > Accès à tous les paramètres via le HMI (Human Machine Interface) pour une maintenance facilitée.

LE + « TECHNOLOGIE »

- > Jusqu'à 16 unités intérieures, performances certifiées par Eurovent* (8,10,12 CV).
- > Compatible avec AirConnect Pro et AirConnect Smart.

Moteur de ventilation DC haute efficacité: avec un contrôle continu Inverter qui, comparé à un moteur à courant alternatif, permet une augmentation de l'efficacité de 45% et une diminution de la puissance absorbée.

Condenseur haute efficacité: tube Ø8 rainuré intérieur; hydrophile fissure fin.

Ventilateur grand diamètre: ventilateur axial grand diamètre de 570 mm; conception en zigzag, réduit le débit et les perturbations d'air, le volume d'air est plus important et le bruit est réduit.

10-12 CV



Contrôle du vecteur Inverter: contrôle du vecteur des ondes sinusoïdales à 180°; contrôle de précision, haute efficacité et faible niveau sonore.

Doubles capteurs de pression: haute et basse tension intégrées; doubles capteurs de pression; contrôle précis de la pression, le système fonctionne plus doucement. Il est donc plus économique en énergie.

Compresseur rotatif en tandem DCI: double compresseur rotatif DCI permet une vibration et un niveau sonore réduits et une haute efficacité énergétique.

Voir dessins techniques page 56





DONNÉES TECHNIQUES

VVFA

MODÈLE		VVFA-125R-01M22	VVFA-150R-01M22	VVFA-150R-01T32	VVFA-220R-01T32	VVFA-280R-01T32	VVFA-335R-01T32	
Code		7VF150004	7VF150005	7VF150006	7VF150007	7VF150008	7VF150009	
Phase		<i>Monophasé</i>			<i>Triphasé</i>			
Puissance		CV	4	6	6	8	10	12
REFROIDISSEMENT								
Puissance nominale*		kW	12,10	15,50	15,50	22,60	28,00	31,50
Puissance absorbée nominale		kW	3,61	5,17	5,17	6,95	8,67	11,52
Courant nominal		A	17,28	24,72	8,26	11,42	14,24	19,03
Courant max.		A	34,10	36,90	12,30	19,00	23,80	25,40
EER			3,35	3,00	3,00	3,25	3,23	2,73
SEER			6,82	6,80	6,80	7,67	7,65	7,47
Efficacité énergétique saisonnière		%	269,80	269,00	269,00	303,80	303,00	295,80
CHAUFFAGE								
Puissance nominale*		kW	14,20	18,00	15,50	22,60	30,50	31,50
Puissance absorbée nominale		kW	3,23	5,00	5,00	5,79	8,03	8,49
Courant nominal		A	15,44	23,92	8,00	9,52	13,18	14,02
Courant max.		A	32,70	35,50	11,90	18,00	22,60	24,20
COP			3,75	3,10	3,10	3,90	3,80	3,71
SCOP*			4,05	4,05	4,05	4,05	4,16	4,21
Efficacité énergétique saisonnière		%	159,00	159,00	159,00	159,00	163,40	165,40
ALIMENTATION								
Phase/Tension/Fréquence			1P/220-240V/50-60Hz			3P/380-415V/50-60Hz		
PERFORMANCE								
Débit d'air (GV)		m ³ /h	7200			10000		
Pression acoustique	Refroidissement	dB(A)	57	59	59	63	64	65
	Chauffage	dB(A)	57	59	59	65	66	67
INSTALLATION								
Dimensions de l'unité (LxHxP)		mm	950x1350x370			1050x1636x400		
Dimensions de l'emballage (LxHxP)		mm	1023x1420x471			1150x1790x510		
Poids net/Poids avec l'emballage		kg	108/123			149/168		
Type			Scroll DCI			Twin rotatif DCI		
Compresseur	Puissance moteur	W	Mitsubishi Electric					
	Nombre de compresseurs		1					
Réfrigérant/PRP			R410A/2088					
Charge		kg	4,00			5,10		
Diamètre tube liquide		pouces	3/8"	3/8"	3/8"	3/8"	3/8"	1/2"
Diamètre tube gaz		pouces	5/8"	5/8"	5/8"	3/4"	7/8"	1"1/8
Longueur max.		m	300	300	300	300	300	300
Longueur max. (équivalent/actuel)		m	175/150	175/150	175/150	175/150	175/150	175/150
Dénivelé max. entre unités intérieure et extérieure		m	50	50	50	50	50	50
Dénivelé max. entre unités intérieures		m	15	15	15	15	15	15
Ratio de puissance unités int. /unité ext. (min. /max.)		%	50~130					
Nombre maximum d'unités intérieures connectables		quantité	8	13	13	13	16	19
LIMITES DE FONCTIONNEMENT								
Refroidissement (min./max.)		°C	-5~50					
Chauffage (min./max.)		°C	-20~27					

* Toutes les spécifications sont testées sous des conditions nominales selon les conditions de la norme Eurovent (en refroidissement : température intérieure 27°C BS/19°C BH, température extérieure : 35°C BS/24°C BH ; en chauffage, température intérieure 20°C BS, température extérieure 7°C BS/6°C BH).

ACCESSOIRES

ACCESSOIRE	CODE	RÉFÉRENCE	VISUEL	FONCTION	COMMENTAIRE
Raccord tubes (liquide + gaz)	7ACFHH001	TAU335		• Distribution frigorifique	• 33,5kW > Puissance totale des unités intérieures
	7ACFHH002	TAU506		• Distribution frigorifique	• 33,5kW ≤ Puissance totale des unités intérieures < 50,6kW
Passerelle centrale de commande et ModBus/RTU	7ACELH027	ADV05		• Adaptateur RWV06 et RWV08 et passerelle ModBus/RTU	• Voir configuration page 52
Outil de maintenance	7ACELH014	TD02		• Visualisation et enregistrement de l'ensemble des paramètres de fonctionnement	
Module WiFi intelligent	7ACEL1869	-		• Commande à distance par le module WiFi intelligent et piloté par l'application AirConnect Smart.	• Dimension du module : 86x86x12 mm.



VVTA

Gamme DRV réversible 2 tubes à chauffage continu

La gamme DRV 2 tubes fait peau neuve avec une nouvelle structure innovante intégrant une porte de service et l'ensemble des composants électroniques montés sur charnière.

- Une capacité unitaire jusqu'à 73,5 kW couplable jusqu'à 4 modules.
- Un nouvel **échangeur à 4 orientations**, pour un meilleur échange thermique.

COMPATIBLE



COMPATIBLE



► Compresseur EVI innovant

Nous avons doté cette nouvelle gamme d'un compresseur à injection de vapeur EVI (enhanced vapor injection) pour offrir aux clients Airwell une expérience unique. L'unité intègre un compresseur avec technologie EVI ce qui permet d'augmenter le débit de réfrigérant de 15% et ainsi d'obtenir **un rendement amélioré de 30% en chauffage** comparé aux compresseurs traditionnels. De plus, grâce à la vanne incorporée au compresseur EVI, **l'efficacité du système est augmentée de 5%** avec un fonctionnement jusqu'à -27°C en chauffage et de 52°C en refroidissement.

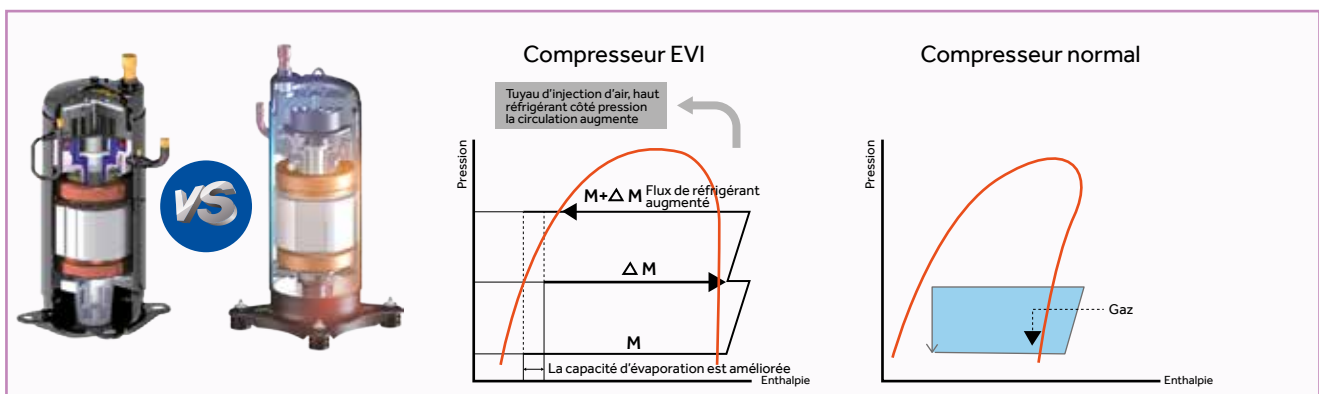

► Le chauffage continu

Le compresseur EVI permet la production de chauffage sans interruption lors des phases de dégivrage. La gamme VVTA utilise une technologie de dégivrage intelligente, permettant de maintenir la production de chauffage même lors des phases de dégivrage. En effet, un algorithme prenant en compte la pression du système, la température de la batterie et influant sur la variation du moteur ventilateur nous permet d'offrir ce niveau de confort en réduisant les fluctuations de température intérieure.

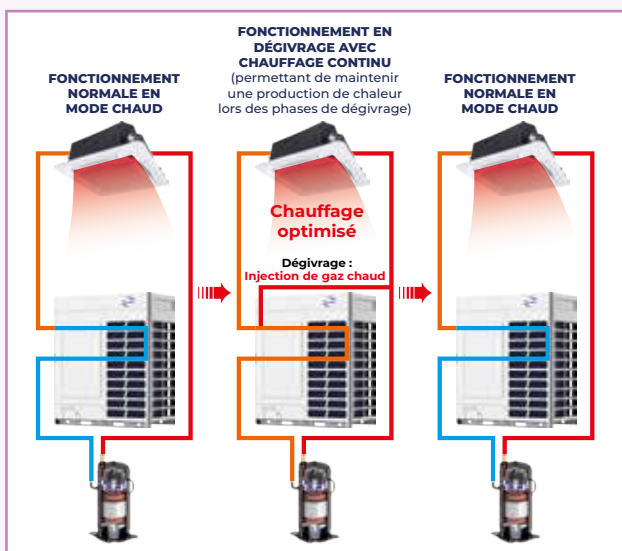

► Une sortie Modbus incluse

Plus besoin de passerelle pour utiliser un contrôleur centralisé ou intégrer le système à une GTC. Une sortie Modbus adressable et paramétrable est directement disponible sur le groupe extérieur.



► Capacités de chauffage optimisées

À basse température, par rapport aux machines standards, la capacité de chauffage augmente de 10 %. Dans l'unité 8CV par exemple, la capacité de chauffage est de 100% à -10°C de température extérieure.

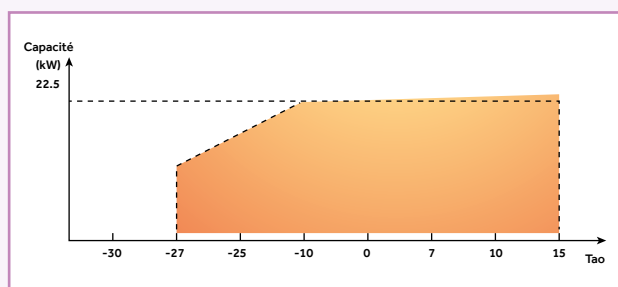

► Un nouvel échangeur à 4 orientations

Amélioration du transfert de chaleur sur les 4 côtés de l'unité de condensation.

Traitement anticorrosion de série offrant une résistance jusqu'à 1500 heures au brouillard salin et traitement anticorrosion Black fin sur demande pour répondre aux contraintes les plus exigeantes.

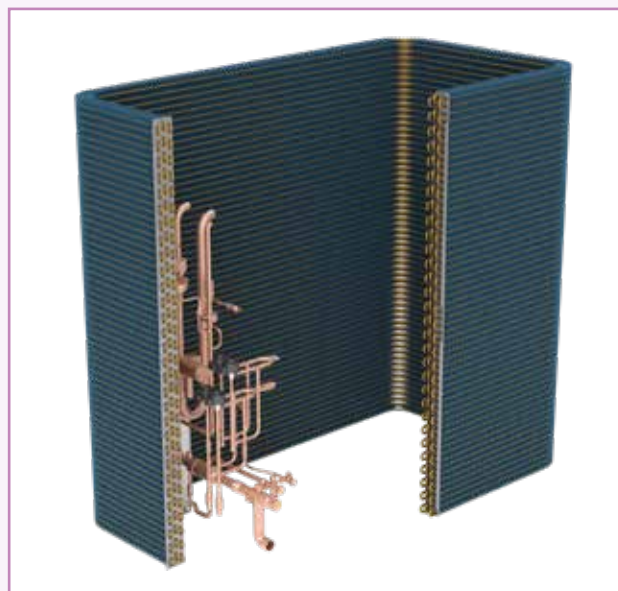



DRV
Unités extérieures

FlowLogic **V**

COMPATIBLE



COMPATIBLE



+ PRODUITS

- Capacité de 25 à 294 kW
- Combinaison de 4 unités extérieures possible
- Chauffage continu
- Compresseur Scroll EVI
- Sortie Modbus



RWV06
(option, voir configuration page 52)



RWV09
(option, voir configuration page 53)

CARACTÉRISTIQUES

TECHNOLOGIE



DC INVERTER



TRAITEMENT BLEUE FIN

FONCTIONS INSTALLATEURS



AUTO-DIAGNOSTIC



COMPATIBLE GTC



DISPOSITIF DE SURVEILLANCE DU FONCTIONNEMENT

SUBVENTIONS



SE RÉFÉRER À LA FICHE: BAT-TH-158

CERTIFICATION

- AIRWELL participe au programme AC1 de ECP. Vérifier la validité du certificat sur:

www.eurovent-certification.com



VVTA

2 tubes - Soufflage vertical



VVTA 250-450



VVTA 504-735

LE + « DÉVELOPPEMENT DURABLE »

- > Faible consommation et régulation optimisée pour plus d'économies d'énergie.
- > Efficacité améliorée par très basse et très haute température (de -27°C à 52°C) grâce à l'EVI.

LE + « UTILISATEUR »

- > Chauffage continu durant les phases de dégivrage.
- > Gestion centralisée intuitive et efficace.
- > Large choix d'unités intérieures.

LE + « INSTALLATEUR »

- > Accessibilité améliorée, grâce à la porte de service.
- > Jusqu'à 1000 m de réseau frigorifique et 110 m de dénivelé.
- > Sortie Modbus pour une intégration GTC facilitée.
- > Accès à tous les paramètres de fonctionnement, grâce au HMI (Human Machine Interface).

LE + « TECHNOLOGIE »

- > Équilibrage d'huile automatique, plus de tube d'équilibrage.
- > Traitement anticorrosion renforcé.
- > Compatible avec AirConnect Pro et AirConnect Smart.
- > 110 Pa de pression disponible au(x) ventilateur(s).

ACCESSOIRES

ACCESSOIRE	CODE	RÉF.	VISUEL	FONCTION	COMMENTAIRE
Kit raccord tubes pour 2 groupes extérieurs	7ACFHH013	TBS20		• Raccord frigorifique	• Pour 2 groupes extérieurs
Kit raccord tubes pour 3 groupes extérieurs	7ACFHH014	TBS30		• Raccord frigorifique	• Pour 3 groupes extérieurs
Kit raccord tubes pour 4 groupes extérieurs	7ACFHH014 + 7ACFHH015	TBS30 + TAU2040		• Raccord frigorifique	• Pour 4 groupes extérieurs
Raccord tubes (liquide + gaz)	7ACFHH001	TAU335		• Distribution frigorifique	• 33,5 kW > Puissance totale des unités int.
	7ACFHH002	TAU506		• Distribution frigorifique	• 33,5 kW ≤ Puiss. totale des unités int. < 50,6 kW
	7ACFHH003	TAU730		• Distribution frigorifique	• 50,6 kW ≤ Puiss. totale des unités int. < 73 kW
	7ACFHH004	TAU1350		• Distribution frigorifique	• 73 kW ≤ Puiss. totale des unités int. < 135 kW
	7ACFHH015	TAU2040		• Distribution frigorifique	• 135 kW ≤ Puiss. totale des unités intérieures
Outil de maintenance	7ACELH014	TD02		• Visualisation et enregistrement de l'ensemble des paramètres de fonctionnement	
Module WiFi intelligent	7ACEL1869	-		• Commande à distance par le module WiFi intelligent et piloté par l'application AirConnect Smart.	• Dimension du module: 86x86x12 mm.

Voir dessins techniques page 57

DONNÉES TECHNIQUES

MODÈLE		VVTA-400R- OIT32	VVTA-450R- OIT32	VVTA-504R- OIT32	VVTA-560R- OIT32	VVTA- 680R- OIT32	VVTA- 735R- OIT32	
Code		7VF150021	7VF150022	7VF150023	7VF150024	7VF150026	7VF150027	
Phase		Triphasé						
Puissance	CV	14	16	18	20	24	26	
REFROIDISSEMENT								
Puissance nominale*	kW	40,00	45,00	50,40	56,00	68,00	73,50	
Puissance absorbée nominale	kW	11,94	13,24	15,60	16,62	22,67	36,75	
Puissance absorbée max.	kW	17,58	20,69	25,90	28,91	32,81	37,80	
Courant nominal	A	20,16	22,34	26,34	28,05	37,65	59,24	
Courant max.	A	29,27	34,50	40,30	46,30	54,12	61,91	
EER		3,35	3,40	3,23	3,37	3,00	2,00	
SEER		6,60	6,36	6,78	6,75	5,83	4,90	
Efficacité énergétique saisonnière		261,00	251,40	268,20	267,00	230,20	193,00	
CHAUFFAGE								
Puissance nominale*	kW	40,00	45,00	50,40	56,00	68,00	73,50	
Puissance absorbée nominale	kW	10,00	11,25	13,19	14,66	19,43	26,25	
Puissance absorbée max.	kW	16,10	19,56	21,93	24,70	30,40	32,45	
Courant nominal	A	16,88	18,99	22,27	24,75	32,80	44,32	
Courant max.	A	26,81	32,57	36,51	41,13	50,62	54,03	
COP		4,00	4,00	3,82	3,82	3,50	2,80	
SCOP		4,12	4,05	4,15	4,20	4,17	3,5	
Efficacité énergétique saisonnière		161,80	159,00	163,00	165,00	163,80	137,00	
ALIMENTATION								
Phase/Tension/Fréquence								
PERFORMANCE								
Débit d'air (GV)	m ³ /h	13500	13500	17000	17000	18000	19000	
Pression acoustique	Refroidissement	dB(A)	64	64	64	64	-	-
	Chauffage	dB(A)	59	60	61	61	62	62
Puissance acoustique (GV)	dB(A)	88	88	88	88	90	90	
INSTALLATION								
Dimensions de l'unité (LxHxP)	mm	980x1690x750			1410x1690x750			
Dimensions de l'emballage (LxHxP)	mm	1070x1858x850			1515x1858x850			
Poids net/Poids avec l'emballage	kg	255/280			385/410			
Compresseur	Type	Scroll DCI			Scroll DCI			
	Marque	Mitsubishi Electric			Mitsubishi Electric			
	Nombre de compresseurs	1	1	2	2	2	2	
Réfrigérant/PRP		R410A/2088						
Charge	kg	10						
Diamètre tube liquide	pouces	1/2"			5/8"			
Diamètre tube gaz	pouces	1"	1"1/8		1"1/8			
Diamètre tube gaz haut	pouces	7/8"	1"		1"		1"1/8	
Longueur max.	m	1000						
Longueur max. (équivalent/actuel)	m	260/220						
Dénivelé max. entre unités intérieure et extérieure (UE plus basse/plus haute) ⁽¹⁾	m	110/90						
Dénivelé standard entre unités int. et ext. (UE plus basse/plus haute) ⁽²⁾	m	50/40						
Dénivelé max. entre unités intérieures ⁽³⁾	m	30						
Dénivelé standard entre unités int. ⁽⁴⁾	m	18						
Pression statique externe	Pa	110						
Ratio de puissance unités int./unité ext. (min./max.)	%	50~130						
Nombre maximum d'unités intérieures connectables	quantité	24	27	30	33	40	43	
LIMITES DE FONCTIONNEMENT								
Refroidissement (min. /max.)	°C	-5/+52						
Chauffage (min. /max.)	°C	-27/+21						

(1) Si la différence de hauteur entre l'unité extérieure et l'unité intérieure est comprise entre 50 et 110 m, vous devez contacter votre distributeur/revendeur local pour une conception et une production individuelles.

(2) Conception et production standard d'usine.

(3) Si la différence de hauteur entre les unités intérieures est comprise entre 18 et 30 m, vous devez contacter votre distributeur/revendeur local pour une conception et une production individuelles.

(4) Conception et production standard d'usine.

* Toutes les spécifications sont testées sous des conditions nominales selon les conditions de la norme Eurovent (en refroidissement: température intérieure 27°C BS/19°C BH, température extérieure: 35°C BS/24°C BH; en chauffage, température intérieure 20°C BS, température extérieure 7°C BS/6°C BH).

DONNÉES TECHNIQUES POUR COMBINAISONS DOUBLES

MODÈLE		VVTA-800R	VVTA-850R	VVTA-900R	VVTA-954R	VVTA-1008R	VVTA-1064R	VVTA-1120R	
COMBINAISONS		VVTA-400R	VVTA-400R	VVTA-450R	VVTA-450R	VVTA-504R	VVTA-504R	VVTA-560R	
		7VF150021	7VF150021	7VF150022	7VF150022	7VF150023	7VF150023	7VF150024	
		VVTA-400R	VVTA-450R	VVTA-450R	VVTA-504R	VVTA-504R	VVTA-560R	VVTA-560R	
		7VF150021	7VF150022	7VF150022	7VF150023	7VF150023	7VF150024	7VF150024	
Phase		Triphasé							
Puissance		CV	28	30	32	34	36	38	40
REFROIDISSEMENT									
Puissance nominale*		kW	80,00	85,00	90,00	95,40	100,80	106,40	112,00
Puissance absorbée nominale		kW	23,88	25,18	26,47	28,84	31,20	32,22	33,23
Puissance absorbée max.		kW	35,16	38,27	41,38	46,59	51,80	54,81	57,82
Courant nominal		A	40,32	42,50	44,69	48,68	52,67	54,39	56,11
Courant max.		A	58,54	63,77	69,00	74,80	80,60	86,60	92,60
EER			3,35	3,38	3,40	3,31	3,23	3,30	3,37
SEER			6,60	6,36	6,36	6,36	6,78	6,75	6,75
Efficacité énergétique saisonnière			261	251	251	251	268	267	267
CHAUFFAGE									
Puissance nominale*		kW	80,00	85,00	90,00	95,40	100,80	106,40	112,00
Puissance absorbée nominale		kW	20,00	21,25	22,50	24,44	26,39	27,85	29,32
Puissance absorbée max.		kW	32,20	35,66	39,12	41,49	43,86	46,63	49,40
Courant nominal		A	33,76	35,87	37,98	41,27	44,55	47,02	49,50
Courant max.		A	53,61	59,38	65,14	69,08	73,03	77,64	82,25
COP			4,00	4,00	4,00	3,90	3,82	3,82	3,82
SCOP			4,12	4,05	4,05	4,05	4,15	4,15	4,20
Efficacité énergétique saisonnière			162	159	159	159	163	163	165
ALIMENTATION									
Phase/Tension/Fréquence			3P/380-415V/50-60Hz						
PERFORMANCE									
Débit d'air (GV)		m³/h	27000	27000	27000	30500	34000	34000	34000
Pression acoustique	Refroidissement	dB(A)	62	62,5	63	63,5	64	64	64
	Chauffage	dB(A)	62	62,5	63	63,5	64	64	64
Puissance acoustique (GV)		dB(A)	91	91	91	91	91	91	91
INSTALLATION									
Dimensions de l'unité (LxHxP)		mm	980x1690x750 + 980x1690x750			980x1690x750 + 1410x1690x750	1410x1690x750 + 1410x1690x750		
Dimensions de l'emballage (LxHxP)		mm	1070x1858x850 + 1070x1858x850			1070x1858x850 + 1515x1858x850	1485x1858x850 + 1485x1858x850		
Poids net/Poids avec l'emballage		kg	255/280 + 255/280			255/280 + 385/410	385/410 + 385/410		
Compresseur	Type		Scroll DCI						
	Marque		Mitsubishi Electric						
	Nombre de compresseurs		2			3		4	
Réfrigérant/PRP			R410A/2088						
Charge		kg	20						
Diamètre tube liquide		pouces	5/8"			3/4"			
Diamètre tube gaz		pouces	1 1/8		1 1/4		1 1/2		
Longueur max.		m	1000						
Longueur max. (équivalent/actuel)		m	260/220						
Dénivelé max. entre unités intérieure et extérieure (UE plus basse/plus haute) ⁽¹⁾		m	110/90						
Dénivelé standard entre unités int. et ext. (UE plus basse/plus haute) ⁽²⁾		m	50/40						
Dénivelé max. entre unités intérieures ⁽³⁾		m	30						
Dénivelé standard entre unités int. ⁽⁴⁾		m	18						
Pression statique externe		Pa	110						
Ratio de puissance unités int./unité ext. (min./max.)		%	50-130						
Nombre maximum d'unités intérieures connectables		quantité	47	50	53	56	59	63	64
LIMITES DE FONCTIONNEMENT									
Refroidissement (min./max.)		°C	-5/-52						
Chauffage (min./max.)		°C	-27/-21						

(1) Si la différence de hauteur entre l'unité extérieure et l'unité intérieure est comprise entre 50 et 110 m, vous devez contacter votre distributeur/revendeur local pour une conception et une production individuelles.

(2) Conception et production standard d'usine.

(3) Si la différence de hauteur entre les unités intérieures est comprise entre 18 et 30 m, vous devez contacter votre distributeur/revendeur local pour une conception et une production individuelles.

(4) Conception et production standard d'usine.

* Toutes les spécifications sont testées sous des conditions nominales selon les conditions de la norme Eurovent (en refroidissement: température intérieure 27°C BS/19°C BH, température extérieure: 35°C BS/24°C BH; en chauffage, température intérieure 20°C BS, température extérieure 7°C BS/6°C BH).

DONNÉES TECHNIQUES POUR COMBINAISONS DOUBLES

MODÈLE		VVTA-1360R	VVTA-1415R	VVTA-1470R
COMBINAISONS		VVTA-680R	VVTA-680R	VVTA-735R
		7VF150026	7VF150026	7VF150027
		VVTA-680R	VVTA-735R	VVTA-735R
		7VF150026	7VF150027	7VF150027
Phase		Triphasé		
Puissance	CV	48	50	52
REFROIDISSEMENT				
Puissance nominale*	kW	136,00	141,50	147,00
Puissance absorbée nominale	kW	45,34	59,42	73,50
Puissance absorbée max.	kW	65,62	70,61	75,60
Courant nominal	A	75,30	96,89	118,48
Courant max.	A	108,24	116,03	123,82
EER		3,00	2,38	2,00
SEER		5,83	4,90	4,90
Efficacité énergétique saisonnière		230	193	193
CHAUFFAGE				
Puissance nominale*	kW	136,00	141,50	147,00
Puissance absorbée nominale	kW	38,86	45,68	52,50
Puissance absorbée max.	kW	60,80	62,85	64,90
Courant nominal	A	65,60	77,11	88,63
Courant max.	A	101,23	104,65	108,06
COP		3,50	3,10	2,80
SCOP		4,17	3,50	3,50
Efficacité énergétique saisonnière		164	137	137
ALIMENTATION				
Phase/Tension/Fréquence		3P/380-415V/50-60Hz		
PERFORMANCE				
Débit d'air (GV)	m ³ /h	36000	37000	38000
Pression acoustique	Refroidissement	dB(A)	65	65
	Chauffage	dB(A)	65	65
Puissance acoustique (GV)	dB(A)	93	93	93
INSTALLATION				
Dimensions de l'unité (LxHxP)	mm	1410*1690x750 + 1410*1690x750		
Dimensions de l'emballage (LxHxP)	mm	1485x1858x850 + 1485x1858x850		
Poids net/Poids avec l'emballage	kg	385/410 + 385/410		
Type		Scroll DCI		
Compresseur	Marque	Mitsubishi Electric		
Nombre de compresseurs		4		
Réfrigérant/PRP		R410A/2088		
Charge	kg	20		
Diamètre tube liquide	pouces	3/4"		
Diamètre tube gaz	pouces	1"1/2		
Longueur max.	m	1000		
Longueur max. (équivalent/actuel)	m	260/220		
Dénivelé max. entre unités intérieure et extérieure (UE plus basse/plus haute) ⁽¹⁾	m	110/90		
Dénivelé standard entre unités int. et ext. (UE plus basse/plus haute) ⁽²⁾	m	50/40		
Dénivelé max. entre unités intérieures ⁽³⁾	m	30		
Dénivelé standard entre unités int. ⁽⁴⁾	m	18		
Pression statique externe	Pa	110		
Ratio de puissance unités int./unité ext. (min./max.)	%	50-130		
Nombre maximum d'unités intérieures connectables	quantité	64		
LIMITES DE FONCTIONNEMENT				
Refroidissement (min./max.)	°C	-5/-52		
Chauffage (min./max.)	°C	-27-21		

(1) Si la différence de hauteur entre l'unité extérieure et l'unité intérieure est comprise entre 50 et 110 m, vous devez contacter votre distributeur/revendeur local pour une conception et une production individuelles.

(2) Conception et production standard d'usine.

(3) Si la différence de hauteur entre les unités intérieures est comprise entre 18 et 30 m, vous devez contacter votre distributeur/revendeur local pour une conception et une production individuelles.

(4) Conception et production standard d'usine.

* Toutes les spécifications sont testées sous des conditions nominales selon les conditions de la norme Eurovent (en refroidissement : température intérieure 27°C BS/19°C BH, température extérieure : 35°C BS/24°C BH ; en chauffage, température intérieure 20°C BS, température extérieure 7°C BS/6°C BH).

DONNÉES TECHNIQUES POUR COMBINAISONS TRIPLES

MODÈLE		VVTA-1512R	VVTA-1568R	VVTA-1624R	VVTA-1680R
COMBINAISONS		VVTA-504R	VVTA-504R	VVTA-504R	VVTA-560R
		7VF150023	7VF150023	7VF150023	7VF150024
		VVTA-504R	VVTA-504R	VVTA-560R	VVTA-560R
		7VF150023	7VF150023	7VF150024	7VF150024
		VVTA-504R	VVTA-560R	VVTA-560R	VVTA-560R
		7VF150023	7VF150024	7VF150024	7VF150024
Phase		Triphasé			
Puissance	CV	54	56	58	60
REFROIDISSEMENT					
Puissance nominale*	kW	151,20	156,80	162,40	168,00
Puissance absorbée nominale	kW	46,80	47,82	48,83	49,85
Puissance absorbée max.	kW	77,70	80,71	83,72	86,73
Courant nominal	A	79,01	80,73	82,44	84,16
Courant max.	A	120,90	126,90	132,90	138,90
EER		3,23	3,28	3,33	3,37
SEER		6,78	6,75	6,75	6,75
Efficacité énergétique saisonnière		268	267	267	267
CHAUFFAGE					
Puissance nominale*	kW	151,20	156,80	162,40	168,00
Puissance absorbée nominale	kW	39,58	41,05	42,51	43,98
Puissance absorbée max.	kW	65,79	68,56	71,33	74,10
Courant nominal	A	66,82	69,30	71,77	74,25
Courant max.	A	109,54	114,15	118,76	123,38
COP		3,82	3,82	3,82	3,82
SCOP		4,15	4,15	4,15	4,20
Efficacité énergétique saisonnière		163	163	163	165
ALIMENTATION					
Phase/Tension/Fréquence		3P/380-415V/50-60Hz			
PERFORMANCE					
Débit d'air (GV)	m³/h	51000	51000	51000	51000
Pression acoustique	Refroidissement	dB(A)	65,8	65,8	65,8
	Chauffage	dB(A)	65,8	65,8	65,8
Puissance acoustique (GV)	dB(A)	93	93	93	93
INSTALLATION					
Dimensions de l'unité (LxHxP)	mm	1410x1690x750 + 1410x1690x750+1410x1690x750			
Dimensions de l'emballage (LxHxP)	mm	1485x1858x850 + 1485x1858x850+1485x1858x850			
Poids net/Poids avec l'emballage	kg	385/410 + 385/410 + 385/410			
Compresseur	Type	Scroll DCI			
	Marque	Mitsubishi Electric			
	Nombre de compresseurs	6			
Réfrigérant/PRP		R410A/2088			
Charge	kg	30			
Diamètre tube liquide	pouces	3/4"			
Diamètre tube gaz	pouces	1"1/2	1"5/8		
Longueur max.	m	1000			
Longueur max. (équivalent/actuel)	m	260/220			
Dénivelé max. entre unités intérieure et extérieure (UE plus basse/plus haute) ⁽¹⁾	m	110/90			
Dénivelé standard entre unités int. et ext. (UE plus basse/plus haute) ⁽²⁾	m	50/40			
Dénivelé max. entre unités intérieures ⁽³⁾	m	30			
Dénivelé standard entre unités int. ⁽⁴⁾	m	18			
Pression statique externe	Pa	110			
Ratio de puissance unités int./unité ext. (min./max.)	%	50-130			
Nombre maximum d'unités intérieures connectables	quantité	64			
LIMITES DE FONCTIONNEMENT					
Refroidissement (min./max.)	°C	-5~-52			
Chauffage (min./max.)	°C	-27~-21			

(1) Si la différence de hauteur entre l'unité extérieure et l'unité intérieure est comprise entre 50 et 110 m, vous devez contacter votre distributeur/revendeur local pour une conception et une production individuelles.

(2) Conception et production standard d'usine.

(3) Si la différence de hauteur entre les unités intérieures est comprise entre 18 et 30 m, vous devez contacter votre distributeur/revendeur local pour une conception et une production individuelles.

(4) Conception et production standard d'usine.

* Toutes les spécifications sont testées sous des conditions nominales selon les conditions de la norme Eurovent (en refroidissement: température intérieure 27°C BS/19°C BH, température extérieure: 35°C BS/24°C BH; en chauffage, température intérieure 20°C BS, température extérieure 7°C BS/6°C BH).

DONNÉES TECHNIQUES POUR COMBINAISONS TRIPLES

MODÈLE		VVTA-2040	VVTA-2095R	VVTA-2150R	VVTA-2205R
COMBINAISONS		VVTA-680R	VVTA-735R	VVTA-735R	VVTA-735R
		7VF150026	7VF150027	7VF150027	7VF150027
		VVTA-680R	VVTA-680R	VVTA-735R	VVTA-735R
		7VF150026	7VF150026	7VF150027	7VF150027
		VVTA-680R	VVTA-680R	VVTA-680R	VVTA-735R
		7VF150026	7VF150026	7VF150026	7VF150027
Phase					
Puissance	CV	72	74	76	78
<i>Triphasé</i>					
REFROIDISSEMENT					
Puissance nominale*	kW	204,00	209,50	215,00	220,50
Puissance absorbée nominale	kW	68,01	82,09	96,17	110,25
Puissance absorbée max.	kW	98,43	103,42	108,41	113,40
Courant nominal	A	112,95	134,54	156,13	177,72
Courant max.	A	162,36	170,15	177,94	185,73
EER		3,00	2,55	2,24	2,00
SEER		5,83	4,90	4,90	4,90
Efficacité énergétique saisonnière		230	193	193	193
CHAUFFAGE					
Puissance nominale*	kW	204,00	209,50	215,00	220,50
Puissance absorbée nominale	kW	58,29	65,11	71,93	78,75
Puissance absorbée max.	kW	91,20	93,25	95,30	97,35
Courant nominal	A	98,40	109,91	121,43	132,95
Courant max.	A	151,85	155,26	158,67	162,09
COP		3,50	3,22	2,99	2,80
SCOP		4,17	3,50	3,50	3,50
Efficacité énergétique saisonnière		164	137	137	137
ALIMENTATION					
Phase/Tension/Fréquence		3P/380-415V/50-60Hz			
PERFORMANCE					
Débit d'air (GV)	m³/h	54000	55000	56000	57000
Pression acoustique	Refroidissement	dB(A)	66,8	66,8	66,8
	Chauffage	dB(A)	66,8	66,8	66,8
Puissance acoustique (GV)	dB(A)	95	95	95	95
INSTALLATION					
Dimensions de l'unité (LxHxP)	mm	1410x1690x750 + 1410x1690x750+1410x1690x750			
Dimensions de l'emballage (LxHxP)	mm	1485x1858x850 + 1485x1858x850+1485x1858x850			
Poids net/Poids avec l'emballage	kg	385/410 + 385/410 + 385/410			
Compresseur	Type	Scroll DCI			
	Marque	Mitsubishi Electric			
	Nombre de compresseurs	6			
Réfrigérant/PRP		R410A/2088			
Charge	kg	30			
Diamètre tube liquide	pouces	7/8"			
Diamètre tube gaz	pouces	1"3/4			
Longueur max.	m	1000			
Longueur max. (équivalent/actuel)	m	260/220			
Dénivelé max. entre unités intérieure et extérieure (UE plus basse/plus haute) ⁽¹⁾	m	110/90			
Dénivelé standard entre unités int. et ext. (UE plus basse/plus haute) ⁽²⁾	m	50/40			
Dénivelé max. entre unités intérieures ⁽³⁾	m	30			
Dénivelé standard entre unités int. ⁽⁴⁾	m	18			
Pression statique externe	Pa	110			
Ratio de puissance unités int./unité ext. (min./max.)	%	50-130			
Nombre maximum d'unités intérieures connectables	quantité	64			
LIMITES DE FONCTIONNEMENT					
Refroidissement (min./max.)	°C	-5~-52			
Chauffage (min./max.)	°C	-27~-21			

(1) Si la différence de hauteur entre l'unité extérieure et l'unité intérieure est comprise entre 50 et 110 m, vous devez contacter votre distributeur/revendeur local pour une conception et une production individuelles.

(2) Conception et production standard d'usine.

(3) Si la différence de hauteur entre les unités intérieures est comprise entre 18 et 30 m, vous devez contacter votre distributeur/revendeur local pour une conception et une production individuelles.

(4) Conception et production standard d'usine.

* Toutes les spécifications sont testées sous des conditions nominales selon les conditions de la norme Eurovent (en refroidissement: température intérieure 27°C BS/19°C BH, température extérieure: 35°C BS/24°C BH; en chauffage, température intérieure 20°C BS, température extérieure 7°C BS/6°C BH).

DONNÉES TECHNIQUES POUR COMBINAISONS QUADRUPLES

MODÈLE		VVTA-2240R	VVTA-2720R	VVTA-2775R	VVTA-2830R	VVTA-2885R	VVTA-2940R
COMBINAISONS		VVTA-560R	VVTA-680R	VVTA-735R	VVTA-735R	VVTA-735R	VVTA-735R
		7VF150024	7VF150026	7VF150027	7VF150027	7VF150027	7VF150027
		VVTA-560R	VVTA-680R	VVTA-680R	VVTA-735R	VVTA-735R	VVTA-735R
		7VF150024	7VF150026	7VF150026	7VF150027	7VF150027	7VF150027
		VVTA-560R	VVTA-680R	VVTA-680R	VVTA-680R	VVTA-735R	VVTA-735R
		7VF150024	7VF150026	7VF150026	7VF150026	7VF150027	7VF150027
		VVTA-560R	VVTA-680R	VVTA-680R	VVTA-680R	VVTA-680R	VVTA-735R
	7VF150024	7VF150026	7VF150026	7VF150026	7VF150026	7VF150027	
Phase		Triphasé					
Puissance	CV	80	96	98	100	102	104
REFROIDISSEMENT							
Puissance nominale*	kW	224,00	272,00	277,50	283,00	288,50	294,00
Puissance absorbée nominale	kW	66,47	90,68	104,76	118,84	132,92	147,00
Puissance absorbée max.	kW	115,64	131,24	136,23	141,22	146,21	151,20
Courant nominal	A	112,21	150,60	172,19	193,78	215,37	236,96
Courant max.	A	185,20	216,48	224,27	232,06	239,85	247,64
EER		3,37	3,00	2,65	2,38	2,17	2,00
SEER		6,75	5,83	4,90	4,90	4,90	4,90
Efficacité énergétique saisonnière		267	230	193	193	193	193
CHAUFFAGE							
Puissance nominale*	kW	224,00	272,00	277,50	283,00	288,50	294,00
Puissance absorbée nominale	kW	58,64	77,71	84,54	91,36	98,18	105,00
Puissance absorbée max.	kW	98,80	121,60	123,65	125,70	127,75	129,80
Courant nominal	A	98,99	131,20	142,71	154,23	165,75	177,26
Courant max.	A	164,50	202,46	205,88	209,29	212,70	216,12
COP		3,82	3,50	3,28	3,10	2,94	2,80
SCOP		4,20	4,17	3,50	3,50	3,50	3,50
Efficacité énergétique saisonnière		165	164	137	137	137	137
ALIMENTATION							
Phase/Tension/Fréquence		3P/380-415V/50-60Hz					
PERFORMANCE							
Débit d'air (GV)	m ³ /h	68000	72000	73000	74000	75000	76000
Pression acoustique	Refroidissement	dB(A)	67	68	68	68	68
	Chauffage	dB(A)	67	68	68	68	68
Puissance acoustique (CV)	dB(A)	94	96	96	96	96	96
INSTALLATION							
Dimensions de l'unité (LxHxP)	mm	1410x1690x750 + 1410x1690x750 + 1410x1690x750 + 1410x1690x750					
Dimensions de l'emballage (LxHxP)	mm	1485x1858x850 + 1485x1858x850 + 1485x1858x850 + 1485x1858x850					
Poids net/Poids avec l'emballage	kg	385/410 + 385/410 + 385/410 + 385/410					
Type		Scroll DCI					
Compresseur	Marque	Mitsubishi Electric					
Nombre de compresseurs		8					
Réfrigérant/PRP							
Charge	kg	R410A/2088					
Diamètre tube liquide	pouces	40					
Diamètre tube gaz	pouces	7/8"	1"				2"1/8
Longueur max.	m	1"3/4					
Longueur max. (équivalent/actuel)	m	2"					
Dénivelé max. entre unités intérieure et extérieure (UE plus basse/plus haute) ⁽¹⁾	m	1000					
Dénivelé standard entre unités int. et ext. (UE plus basse/plus haute) ⁽²⁾	m	260/220					
Dénivelé max. entre unités intérieures ⁽³⁾	m	110/90					
Dénivelé standard entre unités int. ⁽⁴⁾	m	50/40					
Pression statique externe	Pa	30					
Ratio de puissance unités int./unité ext. (min./max.)	%	18					
Nombre maximum d'unités intérieures connectables	quantité	110					
LIMITES DE FONCTIONNEMENT							
Refroidissement (min./max.)	°C	50-130					
Chauffage (min./max.)	°C	-5~-52					

(1) Si la différence de hauteur entre l'unité extérieure et l'unité intérieure est comprise entre 50 et 110 m, vous devez contacter votre distributeur/revendeur local pour une conception et une production individuelles.

(2) Conception et production standard d'usine.

(3) Si la différence de hauteur entre les unités intérieures est comprise entre 18 et 30 m, vous devez contacter votre distributeur/revendeur local pour une conception et une production individuelles.

(4) Conception et production standard d'usine.

* Toutes les spécifications sont testées sous des conditions nominales selon les conditions de la norme Eurovent (en refroidissement: température intérieure 27°C BS/19°C BH, température extérieure: 35°C BS/24°C BH; en chauffage, température intérieure 20°C BS, température extérieure 7°C BS/6°C BH).



VVEA

Gamme DRV 3 tubes à récupération d'énergie

- ▶ Nouvelle gamme, nouvelle structure, nouveaux boîtiers de sélection.
- ▶ Tout comme la version de notre gamme VVTA, le nouveau DRV 3 tubes à récupération d'énergie VVEA arbore la nouvelle structure de la gamme, ainsi que **l'échangeur à 4 orientations** pour une performance toujours au plus haut niveau.
- ▶ Offrant une large gamme de capacité avec des mono-modules d'une capacité de 61,5 kW et d'un couplage possible de 4 unités extérieures, le nouveau VVEA répondra à tous les besoins d'applications hôtelière, bureaux et tertiaire.



Commerces



Hôtels



Bureaux

COMPATIBLE



COMPATIBLE



▶ Une sortie Modbus incluse

Plus besoin de passerelle pour utiliser un contrôleur centralisé ou intégrer le système à une GTC. Une sortie Modbus adressable et paramétrable est directement disponible sur le groupe extérieur.



► Nouvelles boîtes de sélection

Elles intègrent des **détendeurs électroniques** remplaçant les anciennes vannes-tiroirs pour un fonctionnement beaucoup plus **silencieux** et une régulation parfaitement adaptée au besoin des unités intérieures raccordées.

De plus, les nouvelles boîtes de sélection se dotent de **3 tubes supplémentaires** en sortie, permettant de la mettre en série pour une modularité sans précédent. Ceci est valable pour les boîtes 4 sorties.



MODÈLE	CODE	CAPACITÉ MAXIMALE CONNECTABLE (kW)	ALIMENTATION	NOMBRE MAXIMUM D'UNITÉS INTÉRIEURES CONNECTABLES (même mode de fonctionnement)	DIMENSIONS (mm)
KIT VVEA HR 112	7ACELH028	< 11,2	1P/220-240V/50-60Hz	5	388x200x277
KIT VVEA HR 180	7ACELH029	< 18	1P/220-240V/50-60Hz	8	388x200x277
KIT VVEA HR 280	7ACELH030	< 28	1P/220-240V/50-60Hz	8	388x200x277
KIT VVEA HR 450 (4 sorties)	7ACELH031	< 45	1P/220-240V/50-60Hz	20	405x300x421
	Total pour 4 branches		Total par branche		
	Capacité totale des unités intérieures	Quantité d'unités intérieures	Capacité totale des unités intérieures	Quantité d'unités intérieures	
	≤ 45 kW	≤ 20	≤ 11,2 kW	≤ 5	

La limite de la puissance d'entrée d'une série est de 71 kW maximum *.

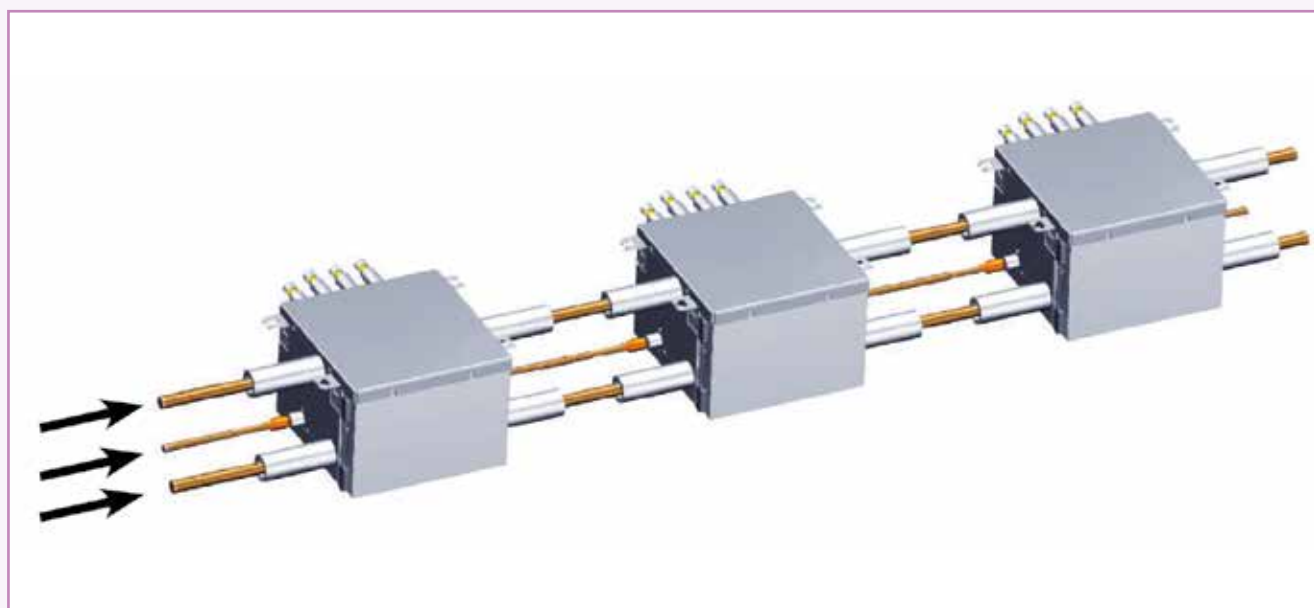



DRV
Unités extérieures

FlowLogic **V**

COMPATIBLE



COMPATIBLE



+ PRODUITS

- Capacité de 22,4 à 246 kW
- Combinaison de 4 unités extérieures possible
- Nouvelles boîtes de sélection
- Nouvel échangeur extérieur à 4 orientations
- Sortie Modbus



RWV06
(option, voir configuration page 52)



RWV09
(option, voir configuration page 53)

CARACTÉRISTIQUES

TECHNOLOGIE



FONCTIONS INSTALLATEURS



SUBVENTIONS



CERTIFICATION

- AIRWELL participe au programme AC1 de ECP. Vérifier la validité du certificat sur: www.eurovent-certification.com



VVEA

3 tubes à récupération d'énergie



VVEA 250-450



VVEA 504-735

LE + « DÉVELOPPEMENT DURABLE »

- > Récupération de chaleur entre les unités, pour une meilleure efficacité énergétique.

LE + « UTILISATEUR »

- > Fonctionnement simultané en chauffage et refroidissement.
- > Nouvelle boîte de sélection encore plus silencieuse, grâce à leur détendeur électronique.

LE + « INSTALLATEUR »

- > Nouvelle accessibilité améliorée, grâce à la porte de service.
- > Jusqu'à 1000 m de réseau frigorifique et 110 m de dénivelé.
- > Sortie Modbus pour une intégration GTC facilitée.
- > Accès à tous les paramètres de fonctionnement, grâce au HMI (Human Machine Interface).

LE + « TECHNOLOGIE »

- > Nouvelle boîte de sélection 4 voies en série à orientation réversible.
- > Équilibrage d'huile automatique, plus de tube d'équilibrage.
- > Traitement anticorrosion renforcé.
- > Compatible avec AirConnect Pro et AirConnect Smart.

ACCESSOIRES

ACCESSOIRE	CODE	RÉF.	VISUEL	FONCTION	COMMENTAIRE
Kit raccord tubes pour 2 groupes extérieurs	7ACELH041	TBS20HR		• Raccord frigorifique	• Pour 2 groupes extérieurs
Kit raccord tubes pour 3 groupes extérieurs	7ACELH042	TBS30HR		• Raccord frigorifique	• Pour 3 groupes extérieurs
Kit raccord tubes pour 4 groupes extérieurs	7ACELH043	TBS40HR		• Raccord frigorifique	• Pour 4 groupes extérieurs
Raccord tubes (liquide + gaz)	7ACFHH007	TAU335HR		• Distribution frigorifique	• 33,5 kW > Puissance totale des unités int.
	7ACFHH008	TAU506HR		• Distribution frigorifique	• 33,5 kW ≤ Puiss. totale des unités int. < 50,6 kW
	7ACFHH009	TAU730HR		• Distribution frigorifique	• 50,6 kW ≤ Puiss. totale des unités int. < 73 kW
	7ACFHH010	TAU1350HR		• Distribution frigorifique	• 73 kW ≤ Puiss. totale des unités int. < 135 kW
	7ACELH044	TAU2040HR		• Distribution frigorifique	• 135 kW ≤ Puiss. totale des unités intérieures
Outil de maintenance	7ACELH014	TD02		• Visualisation et enregistrement de l'ensemble des paramètres de fonctionnement	
Module WiFi intelligent	7ACEL1869	-		• Commande à distance par le module WiFi intelligent et piloté par l'application AirConnect Smart.	• Dimension du module: 86x86x12 mm.

Voir dessins techniques page 58

DONNÉES TECHNIQUES

MODÈLE		VVEA-250R-01T32	VVEA-280R-01T32	VVEA-335R-01T32	VVEA-400R-01T32	VVEA-450R-01T32	VVEA-504R-01T32	VVEA-560R-01T32	VVEA-615R-01T32
Code		7VF150010	7VF150011	7VF150012	7VF150013	7VF150014	7VF150015	7VF150016	7VF150017
Phase		<i>Triphasé</i>							
Puissance	CV	8	10	12	14	16	18	20	22
REFROIDISSEMENT									
Puissance nominale*	kW	22,40	28,00	33,50	40,00	45,00	50,00	56,00	60,00
Puissance absorbée nominale	kW	5,83	7,67	9,94	12,31	13,93	16,13	17,23	20,00
Puissance absorbée max.	kW	12,80	13,80	18,20	19,20	25,10	28,50	32,00	33,00
Courant nominal	A	9,63	12,67	16,43	20,33	23,01	26,64	28,46	33,03
Courant max.	A	21,14	22,79	30,06	31,71	41,45	47,07	52,85	54,50
EER		3,84	3,65	3,37	3,25	3,23	3,10	3,25	3,00
SEER		6,12	6,68	6,46	6,37	6,86	6,48	5,90	5,63
Efficacité énergétique saisonnière		241,80	264,20	255,40	251,80	271,40	256,20	233,00	222,20
CHAUFFAGE									
Puissance nominale*	kW	22,40	28,00	33,50	40,00	45,00	50,00	56,00	60,00
Puissance absorbée nominale	kW	5,38	6,67	8,77	10,53	11,39	13,70	15,77	17,91
Puissance absorbée max.	kW	11,50	12,50	17,40	18,40	22,70	25,50	29,40	30,40
Courant nominal	A	8,88	11,01	14,48	17,38	18,81	22,62	26,05	29,58
Courant max.	A	18,99	20,64	28,74	30,39	37,49	42,11	48,55	50,21
COP		4,16	4,20	3,82	3,80	3,95	3,65	3,55	3,35
SCOP		3,82	3,94	3,99	3,86	4,21	3,99	3,93	3,50
Efficacité énergétique saisonnière		149,80	154,60	156,60	151,40	165,40	156,60	154,20	137,00
ALIMENTATION									
Phase/Tension/Fréquence		3P/380-415V/50-60Hz							
PERFORMANCE									
Débit d'air (GV)	m³/h	12000	12000	13500	13500	17000	17000	19000	19000
Pression acoustique (GV)	dB(A)	57	58	60	61	62	63	63	64
INSTALLATION									
Dimensions de l'unité (LxHxP)	mm	980x1690x750				1410x1690x750			
Dimensions de l'emballage (LxHxP)	mm	1070x1858x850				1515x1858x850			
Poids net/Poids avec l'emballage	kg	246/271		257/282		366/395		375/404	
Compresseur	Type	Scroll DCI				Scroll DCI			
	Marque	Mitsubishi Electric				Mitsubishi Electric			
	Nombre de compresseurs	1				2			
Réfrigérant/PRP		R410A/2088							
Charge	kg	10							
Diamètre tube liquide	pouces	3/8"		1/2"		5/8"			
Diamètre tube gaz	pouces	3/4"	7/8"	1"		1 1/8"			
Diamètre tube gaz haut	pouces	3/4"		7/8"		1"			
Longueur max.	m	1000							
Longueur max. (équivalent/actuel)	m	260/220							
Dénivelé max. entre unités intérieure et extérieure (UE plus basse/plus haute) ⁽¹⁾	m	110/90							
Dénivelé standard entre unités int. et ext. (UE plus basse/plus haute) ⁽²⁾	m	50/40							
Dénivelé max. entre unités intérieures ⁽³⁾	m	30							
Dénivelé standard entre unités int. ⁽⁴⁾	m	18							
Pression statique externe	Pa	110							
Ratio de puissance unités int./unité ext. (min./max.)	%	50-130							
Nombre maximum d'unités intérieures connectables	quantité	13	16	20	24	27	30	33	36
LIMITES DE FONCTIONNEMENT									
Refroidissement (min./max.)	°C	-5~-50							
Chauffage (min./max.)	°C	-23~-21							

(1) Si la différence de hauteur entre l'unité extérieure et l'unité intérieure est comprise entre 50 et 110 m, vous devez contacter votre distributeur/revendeur local pour une conception et une production individuelles.

(2) Conception et production standard d'usine.

(3) Si la différence de hauteur entre les unités intérieures est comprise entre 18 et 30 m, vous devez contacter votre distributeur/revendeur local pour une conception et une production individuelles.

(4) Conception et production standard d'usine.

* Toutes les spécifications sont testées sous des conditions nominales selon les conditions de la norme Eurovent (en refroidissement : température intérieure 27°C BS/19°C BH, température extérieure : 35°C BS/24°C BH ; en chauffage, température intérieure 20°C BS, température extérieure 7°C BS/6°C BH).

DONNÉES TECHNIQUES POUR COMBINAISONS DOUBLES

MODÈLE		VVEA-670R	VVEA-735R	VVEA-800R	VVEA-850R
COMBINAISONS		VVEA-335R	VVEA-335R	VVEA-400R	VVEA-400R
		7VF150012	7VF150012	7VF150013	7VF150013
		VVEA-335R	VVEA-400R	VVEA-400R	VVEA-450R
		7VF150012	7VF150013	7VF150013	7VF150014
Phase		Triphasé			
Puissance	CV	24	26	28	30
REFROIDISSEMENT					
Puissance nominale*	kW	67,00	73,50	80,00	85,00
Puissance absorbée nominale	kW	19,88	22,25	24,62	26,24
Puissance absorbée max.	kW	36,40	37,40	38,40	44,30
Courant nominal	A	32,83	36,74	40,65	43,33
Courant max.	A	60,11	61,77	63,42	73,16
EER		3,37	3,30	3,25	3,24
SEER		6,46	6,37	6,37	6,37
Efficacité énergétique saisonnière		255,40	251,80	251,80	251,80
CHAUFFAGE					
Puissance nominale*	kW	67,00	73,50	80,00	85,00
Puissance absorbée nominale	kW	17,54	19,30	21,05	21,92
Puissance absorbée max.	kW	34,80	35,80	36,80	41,10
Courant nominal	A	28,97	31,87	34,77	36,20
Courant max.	A	57,47	59,12	60,78	67,88
COP		3,82	3,81	3,80	3,88
SCOP		3,99	3,86	3,86	3,86
Efficacité énergétique saisonnière		156,60	151,40	151,40	151,40
ALIMENTATION					
Phase/Tension/Fréquence		3P/380-415V/50-60Hz			
PERFORMANCE					
Débit d'air (GV)	m ³ /h	27000	27000	27000	30500
Pression acoustique (GV)	dB(A)	63	64	64	65
INSTALLATION					
Dimensions de l'unité (LxHxP)	mm	980x1690x750 + 980x1690x750			980x1690x750 + 980x1410x750
Dimensions de l'emballage (LxHxP)	mm	1070x1858x850 + 1070x1858x850			1070x1858x850 + 1070x1480x850
Poids net/Poids avec l'emballage	kg	246/271 + 246/271			246/271 + 366/395
Compresseur	Type	Scroll DCI			
	Marque	Mitsubishi Electric			
	Nombre de compresseurs	2			3
Réfrigérant/PRP		R410A/2088			
Charge	kg	20			
Diamètre tube liquide	pouces	5/8"			3/4"
Diamètre tube gaz	pouces	1"1/8			1"1/4
Diamètre tube gaz haut	pouces	1"			1"1/8
Longueur max.	m	1000			
Longueur max. (équivalent/actuel)	m	260/220			
Dénivelé max. entre unités intérieure et extérieure (UE plus basse/plus haute) ⁽¹⁾	m	110/90			
Dénivelé standard entre unités int. et ext. (UE plus basse/plus haute) ⁽²⁾	m	50/40			
Dénivelé max. entre unités intérieures ⁽³⁾	m	30			
Dénivelé standard entre unités int. ⁽⁴⁾	m	18			
Pression statique externe	Pa	110			
Ratio de puissance unités int./unité ext. (min./max.)	%	50-130			
Nombre maximum d'unités intérieures connectables	quantité	40	43	47	50
LIMITES DE FONCTIONNEMENT					
Refroidissement (min./max.)	°C	-5~-50			
Chauffage (min./max.)	°C	-23~-21			

(1) Si la différence de hauteur entre l'unité extérieure et l'unité intérieure est comprise entre 50 et 110 m, vous devez contacter votre distributeur/revendeur local pour une conception et une production individuelles.

(2) Conception et production standard d'usine.

(3) Si la différence de hauteur entre les unités intérieures est comprise entre 18 et 30 m, vous devez contacter votre distributeur/revendeur local pour une conception et une production individuelles.

(4) Conception et production standard d'usine.

* Toutes les spécifications sont testées sous des conditions nominales selon les conditions de la norme Eurovent (en refroidissement: température intérieure 27°C BS/19°C BH, température extérieure: 35°C BS/24°C BH; en chauffage, température intérieure 20°C BS, température extérieure 7°C BS/6°C BH).

DONNÉES TECHNIQUES POUR COMBINAISONS DOUBLES

MODÈLE		VVEA-900R	VVEA-954R	VVEA-1008R	VVEA-1064R	VVEA-1120R	VVEA-1175R	VVEA-1230R	
COMBINAISONS		VVEA-450R	VVEA-450R	VVEA-504R	VVEA-504R	VVEA-560R	VVEA-560R	VVEA-615R	
		7VF150014	7VF150014	7VF150015	7VF150015	7VF150016	7VF150016	7VF150017	
		VVEA-450R	VVEA-504R	VVEA-504R	VVEA-560R	VVEA-560R	VVEA-615R	VVEA-615R	
		7VF150014	7VF150015	7VF150015	7VF150016	7VF150016	7VF150017	7VF150017	
Phase		Triphasé							
Puissance	CV	32	34	36	38	40	42	44	
REFROIDISSEMENT									
Puissance nominale*	kW	90,00	95,00	100,00	106,00	112,00	116,00	120,00	
Puissance absorbée nominale	kW	27,86	30,06	32,26	33,36	34,46	37,23	40,00	
Puissance absorbée max.	kW	50,20	53,60	57,00	60,50	64,00	65,00	66,00	
Courant nominal	A	46,02	49,65	53,27	55,09	56,91	61,49	66,06	
Courant max.	A	82,91	88,52	94,14	99,92	105,70	107,35	109,00	
EER		3,23	3,16	3,10	3,18	3,25	3,12	3,00	
SEER		6,86	6,48	6,48	5,90	5,90	5,63	5,63	
Efficacité énergétique saisonnière		271,40	256,20	256,20	233,00	233,00	222,20	222,20	
CHAUFFAGE									
Puissance nominale*	kW	90,00	95,00	100,00	106,00	112,00	116,00	120,00	
Puissance absorbée nominale	kW	22,78	25,09	27,40	29,47	31,54	33,68	35,82	
Puissance absorbée max.	kW	45,40	48,20	51,00	54,90	58,80	59,80	60,80	
Courant nominal	A	37,63	41,44	45,25	48,67	52,09	55,62	59,16	
Courant max.	A	74,98	79,60	84,23	90,67	97,11	98,76	100,41	
COP		3,95	3,79	3,65	3,60	3,55	3,44	3,35	
SCOP		4,21	3,99	3,99	3,93	3,93	3,50	3,50	
Efficacité énergétique saisonnière		165,40	156,60	156,60	154,20	154,20	137,00	137,00	
ALIMENTATION									
Phase/Tension/Fréquence		3P/380-415V/50-60Hz							
PERFORMANCE									
Débit d'air (GV)	m ³ /h	34000	34000	34000	36000	38000	38000	38000	
Pression acoustique (GV)	dB(A)	65	66	66	66	66	67	67	
INSTALLATION									
Dimensions de l'unité (LxHxP)	mm	1410x1690x750 + 1410x1690x750							
Dimensions de l'emballage (LxHxP)	mm	1515x1858x850 + 1515x1858x850							
Poids net/Poids avec l'emballage	kg	366/395 + 366/395				366/395 + 375/404		375/404 + 375/404	
Compresseur	Type	Scroll DCI							
	Marque	Mitsubishi Electric							
	Nombre de compresseurs	4							
Réfrigérant/PRP		R410A/2088							
Charge	kg	20							
Diamètre tube liquide	pouces	3/4"							
Diamètre tube gaz	pouces	1"1/4			1"1/2				
Diamètre tube gaz haut	pouces	1"1/8			1"3/8				
Longueur max.	m	1000							
Longueur max. (équivalent/actuel)	m	260/220							
Dénivelé max. entre unités intérieure et extérieure (UE plus basse/plus haute) ⁽¹⁾	m	110/90							
Dénivelé standard entre unités int. et ext. (UE plus basse/plus haute) ⁽²⁾	m	50/40							
Dénivelé max. entre unités intérieures ⁽³⁾	m	30							
Dénivelé standard entre unités int. ⁽⁴⁾	m	18							
Pression statique externe	Pa	110							
Ratio de puissance unités int./unité ext. (min./max.)	%	50-130							
Nombre maximum d'unités intérieures connectables	quantité	53	56	59	63	64	64	64	
LIMITES DE FONCTIONNEMENT									
Refroidissement (min./max.)	°C	-5~-50							
Chauffage (min./max.)	°C	-23~-21							

(1) Si la différence de hauteur entre l'unité extérieure et l'unité intérieure est comprise entre 50 et 110 m, vous devez contacter votre distributeur/revendeur local pour une conception et une production individuelles.

(2) Conception et production standard d'usine.

(3) Si la différence de hauteur entre les unités intérieures est comprise entre 18 et 30 m, vous devez contacter votre distributeur/revendeur local pour une conception et une production individuelles.

(4) Conception et production standard d'usine.

* Toutes les spécifications sont testées sous des conditions nominales selon les conditions de la norme Eurovent (en refroidissement: température intérieure 27°C BS/19°C BH, température extérieure: 35°C BS/24°C BH; en chauffage, température intérieure 20°C BS, température extérieure 7°C BS/6°C BH).

DONNÉES TECHNIQUES POUR COMBINAISONS TRIPLES

MODÈLE		VVEA-1300R	VVEA-1350R	VVEA-1404R	VVEA-1458R	VVEA-1512R	VVEA-1568R
COMBINAISONS		VVEA-400R	VVEA-450R	VVEA-450R	VVEA-450R	VVEA-504R	VVEA-504R
		7VF150013	7VF150014	7VF150014	7VF150014	7VF150015	7VF150015
		VVEA-450R	VVEA-450R	VVEA-450R	VVEA-504R	VVEA-504R	VVEA-504R
		7VF150014	7VF150014	7VF150014	7VF150015	7VF150015	7VF150015
		VVEA-450R	VVEA-450R	VVEA-504R	VVEA-504R	VVEA-504R	VVEA-560R
	7VF150014	7VF150014	7VF150015	7VF150015	7VF150015	7VF150016	
Phase		Triphasé					
Puissance	CV	46	48	50	52	54	56
REFROIDISSEMENT							
Puissance nominale*	kW	130,00	135,00	140,00	145,00	150,00	156,00
Puissance absorbée nominale	kW	40,17	41,80	43,99	46,19	48,39	49,49
Puissance absorbée max.	kW	69,40	75,30	78,70	82,10	85,50	89,00
Courant nominal	A	66,34	69,03	72,65	76,28	79,91	81,73
Courant max.	A	114,61	124,36	129,97	135,59	141,20	146,98
EER		3,24	3,23	3,18	3,14	3,10	3,15
SEER		6,37	6,86	6,48	6,48	6,48	5,90
Efficacité énergétique saisonnière		251,80	271,40	256,20	256,20	256,20	233,00
CHAUFFAGE							
Puissance nominale*	kW	130,00	135,00	140,00	145,00	150,00	156,00
Puissance absorbée nominale	kW	33,31	34,18	36,48	38,79	41,10	43,17
Puissance absorbée max.	kW	63,80	68,10	70,90	73,70	76,50	80,40
Courant nominal	A	55,01	56,44	60,25	64,06	67,87	71,29
Courant max.	A	105,37	112,47	117,09	121,72	126,34	132,78
COP		3,90	3,95	3,84	3,74	3,65	3,61
SCOP		3,86	4,21	3,99	3,99	3,99	3,93
Efficacité énergétique saisonnière		151,40	165,40	156,60	156,60	156,60	154,20
ALIMENTATION							
Phase/Tension/Fréquence		3P/380-415V/50-60Hz					
PERFORMANCE							
Débit d'air (GV)	m³/h	47500	51000	51000	51000	51000	53000
Pression acoustique (GV)	dB(A)	66	67	67	67	68	68
INSTALLATION							
Dimensions de l'unité (LxHxP)	mm	980x1690x750 + 1410x1690x750 + 1410x1690x750		1410x1690x750 + 1410x1690x750 + 1410x1690x750			
Dimensions de l'emballage (LxHxP)	mm	1070x1858x850 + 1515x1858x850 + 1515x1858x850		1515+1858+850 + 1515+1858+850 + 1515+1858+850			
Poids net/Poids avec l'emballage	kg	257/282 + 366/395 + 366/395		366/395 + 366/395 + 366/395			366/395 + 366/395 + 375/404
Compresseur	Type	Scroll DCI					
	Marque	Mitsubishi Electric					
	Nombre de compresseurs	5			6		
Réfrigérant/PRP		R410A/2088					
Charge	kg	30					
Diamètre tube liquide	pouces	3/4"					
Diamètre tube gaz	pouces	1"1/2					
Diamètre tube gaz haut	pouces	1"3/8					
Longueur max.	m	1000					
Longueur max. (équivalent/actuel)	m	260/220					
Dénivelé max. entre unités intérieure et extérieure (UE plus basse/plus haute) ⁽¹⁾	m	110/90					
Dénivelé standard entre unités int. et ext. (UE plus basse/plus haute) ⁽²⁾	m	50/40					
Dénivelé max. entre unités intérieures ⁽³⁾	m	30					
Dénivelé standard entre unités int. ⁽⁴⁾	m	18					
Pression statique externe	Pa	110					
Ratio de puissance unités int./unité ext. (min./max.)	%	50-130					
Nombre maximum d'unités intérieures connectables	quantité	64					
LIMITES DE FONCTIONNEMENT							
Refroidissement (min./max.)	°C	-5~-50					
Chauffage (min./max.)	°C	-23~-21					

(1) Si la différence de hauteur entre l'unité extérieure et l'unité intérieure est comprise entre 50 et 110 m, vous devez contacter votre distributeur/revendeur local pour une conception et une production individuelles.

(2) Conception et production standard d'usine.

(3) Si la différence de hauteur entre les unités intérieures est comprise entre 18 et 30 m, vous devez contacter votre distributeur/revendeur local pour une conception et une production individuelles.

(4) Conception et production standard d'usine.

* Toutes les spécifications sont testées sous des conditions nominales selon les conditions de la norme Eurovent (en refroidissement: température intérieure 27°C BS/19°C BH, température extérieure: 35°C BS/24°C BH; en chauffage, température intérieure 20°C BS, température extérieure 7°C BS/6°C BH).

DONNÉES TECHNIQUES POUR COMBINAISONS TRIPLES

MODÈLE		VVEA-1624R	VVEA-1680R	VVEA-1735R	VVEA-1790R	VVEA-1845R
COMBINAISONS		VVEA-504R	VVEA-560R	VVEA-560R	VVEA-560R	VVEA-615R
		7VF150015	7VF150016	7VF150016	7VF150016	7VF150017
		VVEA-560R	VVEA-560R	VVEA-560R	VVEA-615R	VVEA-615R
		7VF150016	7VF150016	7VF150016	7VF150017	7VF150017
		VVEA-560R	VVEA-560R	VVEA-615R	VVEA-615R	VVEA-615R
		7VF150016	7VF150016	7VF150017	7VF150017	7VF150017
Phase		Triphasé				
Puissance	CV	58	60	62	64	66
REFROIDISSEMENT						
Puissance nominale*	kW	162,00	168,00	172,00	176,00	180,00
Puissance absorbée nominale	kW	50,59	51,69	54,46	57,23	60,00
Puissance absorbée max.	kW	92,50	96,00	97,00	98,00	99,00
Courant nominal	A	83,55	85,37	89,94	94,52	99,09
Courant max.	A	152,76	158,54	160,20	161,85	163,50
EER		3,20	3,25	3,16	3,08	3,00
SEER		5,90	5,90	5,63	5,63	5,63
Efficacité énergétique saisonnière		233,00	233,00	222,20	222,20	222,20
CHAUFFAGE						
Puissance nominale*	kW	162,00	168,00	172,00	176,00	180,00
Puissance absorbée nominale	kW	45,24	47,31	49,45	51,59	53,73
Puissance absorbée max.	kW	84,30	88,20	89,20	90,20	91,20
Courant nominal	A	74,71	78,13	81,67	85,20	88,74
Courant max.	A	139,22	145,66	147,31	148,97	150,62
COP		3,58	3,55	3,48	3,41	3,35
SCOP		3,93	3,93	3,50	3,50	3,50
Efficacité énergétique saisonnière		154,20	154,20	137,00	137,00	137,00
ALIMENTATION						
Phase/Tension/Fréquence		3P/380-415V/50-60Hz				
PERFORMANCE						
Débit d'air (GV)	m³/h	55000	57000	57000	57000	57000
Pression acoustique (GV)	dB(A)	68	68	68	68	69
INSTALLATION						
Dimensions de l'unité (LxHxP)	mm	1410x1690x750 + 1410x1690x750 + 1410x1690x750+				
Dimensions de l'emballage (LxHxP)	mm	1515+1858+850 + 1515+1858+850 + 1515+1858+850				
Poids net/Poids avec l'emballage	kg	366/395 + 375/404 + 375/404		375/404 + 375/404 + 375/404		
Compresseur	Type	Scroll DCI				
	Marque	Mitsubishi Electric				
	Nombre de compresseurs	6				
Réfrigérant/PRP		R410A/2088				
Charge	kg	30				
Diamètre tube liquide	pouces	3/4"				
Diamètre tube gaz	pouces	1"5/8				
Diamètre tube gaz haut	pouces	1"1/2				
Longueur max.	m	1000				
Longueur max. (équivalent/actuel)	m	260/220				
Dénivelé max. entre unités intérieure et extérieure (UE plus basse/plus haute) ⁽¹⁾	m	110/90				
Dénivelé standard entre unités int. et ext. (UE plus basse/plus haute) ⁽²⁾	m	50/40				
Dénivelé max. entre unités intérieures ⁽³⁾	m	30				
Dénivelé standard entre unités int. ⁽⁴⁾	m	18				
Pression statique externe	Pa	110				
Ratio de puissance unités int./unité ext. (min./max.)	%	50-130				
Nombre maximum d'unités intérieures connectables	quantité	64				
LIMITES DE FONCTIONNEMENT						
Refroidissement (min./max.)	°C	-5/-50				
Chauffage (min./max.)	°C	-23/-21				

(1) Si la différence de hauteur entre l'unité extérieure et l'unité intérieure est comprise entre 50 et 110 m, vous devez contacter votre distributeur/revendeur local pour une conception et une production individuelles.

(2) Conception et production standard d'usine.

(3) Si la différence de hauteur entre les unités intérieures est comprise entre 18 et 30 m, vous devez contacter votre distributeur/revendeur local pour une conception et une production individuelles.

(4) Conception et production standard d'usine.

* Toutes les spécifications sont testées sous des conditions nominales selon les conditions de la norme Eurovent (en refroidissement: température intérieure 27°C BS/19°C BH, température extérieure: 35°C BS/24°C BH; en chauffage, température intérieure 20°C BS, température extérieure 7°C BS/6°C BH).

DONNÉES TECHNIQUES POUR COMBINAISONS QUADRUPLES

MODÈLE		VVEA-1908R	VVEA-1962R	VVEA-2016R	VVEA-2072R	VVEA-2128R	VVEA-2184R
COMBINAISONS		VVEA-450R	VVEA-450R	VVEA-504R	VVEA-504R	VVEA-504R	VVEA-504R
		7VF150014	7VF150014	7VF150015	7VF150015	7VF150015	7VF150015
		VVEA-450R	VVEA-504R	VVEA-504R	VVEA-504R	VVEA-504R	VVEA-560R
		7VF150014	7VF150015	7VF150015	7VF150015	7VF150015	7VF150016
		VVEA-504R	VVEA-504R	VVEA-504R	VVEA-504R	VVEA-560R	VVEA-560R
		7VF150015	7VF150015	7VF150015	7VF150015	7VF150016	7VF150016
		VVEA-504R	VVEA-504R	VVEA-504R	VVEA-560R	VVEA-560R	VVEA-560R
	7VF150015	7VF150015	7VF150015	7VF150016	7VF150016	7VF150016	
Phase		Triphasé					
Puissance	CV	68	70	72	74	76	78
REFROIDISSEMENT							
Puissance nominale*	kW	190,00	195,00	200,00	206,00	212,00	218,00
Puissance absorbée nominale	kW	60,12	62,32	64,52	65,62	66,72	67,82
Puissance absorbée max.	kW	107,20	110,60	114,00	117,50	121,00	124,50
Courant nominal	A	99,29	102,92	106,55	108,37	110,19	112,01
Courant max.	A	177,04	182,66	188,27	194,05	199,83	205,61
EER		3,16	3,13	3,10	3,14	3,18	3,21
SEER		6,48	6,48	6,48	5,90	5,90	5,90
Efficacité énergétique saisonnière		256,20	256,20	256,20	233,00	233,00	233,00
CHAUFFAGE							
Puissance nominale*	kW	190,00	195,00	200,00	206,00	212,00	218,00
Puissance absorbée nominale	kW	50,18	52,49	54,79	56,87	58,94	61,01
Puissance absorbée max.	kW	96,40	99,20	102,00	105,90	109,80	113,70
Courant nominal	A	82,88	86,68	90,49	93,91	97,34	100,76
Courant max.	A	159,21	163,83	168,45	174,89	181,34	187,78
COP		3,79	3,72	3,65	3,62	3,60	3,57
SCOP		3,99	3,99	3,99	3,93	3,93	3,93
Efficacité énergétique saisonnière		156,60	156,60	156,60	154,20	154,20	154,20
ALIMENTATION							
Phase/Tension/Fréquence		3P/380-415V/50-60Hz					
PERFORMANCE							
Débit d'air (GV)	m³/h	68000	68000	68000	70000	72000	74000
Pression acoustique (GV)	dB(A)	69	69	69	69	69	69
INSTALLATION							
Dimensions de l'unité (LxHxP)	mm	1410x1690x750 + 1410x1690x750 + 1410x1690x750 + 1410x1690x750					
Dimensions de l'emballage (LxHxP)	mm	1515+1858+850 + 1515+1858+850 + 1515+1858+850 + 1515+1858+850					
Poids net/Poids avec l'emballage	kg	366/395 + 366/395 + 366/395 + 366/395			366/395 + 366/395 + 366/395 + 375/404	366/395 + 366/395 + 375/404 + 375/404	366/395 + 375/404 + 375/404 + 375/404
Type		Scroll DCI					
Compresseur	Marque	Mitsubishi Electric					
Nombre de compresseurs		8					
Réfrigérant/PRP		R410A/2088					
Charge	kg	40					
Diamètre tube liquide	pouces	7/8"					
Diamètre tube gaz	pouces	1"3/4					
Diamètre tube gaz haut	pouces	1"5/8					
Longueur max.	m	1000					
Longueur max. (équivalent/actuel)	m	260/220					
Dénivelé max. entre unités intérieure et extérieure (UE plus basse/plus haute) ⁽¹⁾	m	110/90					
Dénivelé standard entre unités int. et ext. (UE plus basse/plus haute) ⁽²⁾	m	50/40					
Dénivelé max. entre unités intérieures ⁽³⁾	m	30					
Dénivelé standard entre unités int. ⁽⁴⁾	m	18					
Pression statique externe	Pa	110					
Ratio de puissance unités int./unité ext. (min./max.)	%	50-130					
Nombre maximum d'unités intérieures connectables	quantité	64					
LIMITES DE FONCTIONNEMENT							
Refroidissement (min./max.)	°C	-5~-50					
Chauffage (min./max.)	°C	-23~-21					

(1) Si la différence de hauteur entre l'unité extérieure et l'unité intérieure est comprise entre 50 et 110 m, vous devez contacter votre distributeur/revendeur local pour une conception et une production individuelles.

(2) Conception et production standard d'usine.

(3) Si la différence de hauteur entre les unités intérieures est comprise entre 18 et 30 m, vous devez contacter votre distributeur/revendeur local pour une conception et une production individuelles.

(4) Conception et production standard d'usine.

* Toutes les spécifications sont testées sous des conditions nominales selon les conditions de la norme Eurovent (en refroidissement: température intérieure 27°C BS/19°C BH, température extérieure: 35°C BS/24°C BH; en chauffage, température intérieure 20°C BS, température extérieure 7°C BS/6°C BH).

DONNÉES TECHNIQUES POUR COMBINAISONS QUADRUPLES

MODÈLE		VVEA-2240R	VVEA-2295R	VVEA-2350R	VVEA-2405R	VVEA-2460R
COMBINAISONS		VVEA-560R	VVEA-560R	VVEA-560R	VVEA-560R	VVEA-615R
		7VF150016	7VF150016	7VF150016	7VF150016	7VF150017
		VVEA-560R	VVEA-560R	VVEA-560R	VVEA-615R	VVEA-615R
		7VF150016	7VF150016	7VF150016	7VF150017	7VF150017
		VVEA-560R	VVEA-560R	VVEA-615R	VVEA-615R	VVEA-615R
		7VF150016	7VF150016	7VF150017	7VF150017	7VF150017
		VVEA-560R	VVEA-615R	VVEA-615R	VVEA-615R	VVEA-615R
		7VF150016	7VF150017	7VF150017	7VF150017	7VF150017
Phase		Triphasé				
Puissance	CV	80	82	84	86	88
REFROIDISSEMENT						
Puissance nominale*	kW	224,00	228,00	232,00	236,00	240,00
Puissance absorbée nominale	kW	68,92	71,69	74,46	77,23	80,00
Puissance absorbée max.	kW	128,00	129,00	130,00	131,00	132,00
Courant nominal	A	113,83	118,40	122,97	127,55	132,12
Courant max.	A	211,39	213,04	214,70	216,35	218,00
EER		3,25	3,18	3,12	3,06	3,00
SEER		5,90	5,63	5,63	5,63	5,63
Efficacité énergétique saisonnière		233,00	222,20	222,20	222,20	222,20
CHAUFFAGE						
Puissance nominale*	kW	224,00	228,00	232,00	236,00	240,00
Puissance absorbée nominale	kW	63,08	65,22	67,36	69,50	71,64
Puissance absorbée max.	kW	117,60	118,60	119,60	120,60	121,60
Courant nominal	A	104,18	107,71	111,25	114,78	118,31
Courant max.	A	194,22	195,87	197,52	199,17	200,82
COP		3,55	3,50	3,44	3,40	3,35
SCOP		3,93	3,50	3,50	3,50	3,50
Efficacité énergétique saisonnière		154,20	137,00	137,00	137,00	137,00
ALIMENTATION						
Phase/Tension/Fréquence		3P/380-415V/50-60Hz				
PERFORMANCE						
Débit d'air (GV)	m ³ /h	76000	76000	76000	76000	76000
Pression acoustique (GV)	dB(A)	69	69	70	70	70
INSTALLATION						
Dimensions de l'unité (LxHxP)	mm	1410x1690x750 + 1410x1690x750 + 1410x1690x750 + 1410x1690x750				
Dimensions de l'emballage (LxHxP)	mm	1515x1858x850 + 1515x1858x850 + 1515x1858x850 + 1515x1858x850				
Poids net/Poids avec l'emballage	kg	375/404 + 375/404 + 375/404 + 375/404				
Type		Scroll DCI				
Compresseur	Marque	Mitsubishi Electric				
	Nombre de compresseurs	8				
Réfrigérant/PRP		R410A/2088				
Charge	kg	40				
Diamètre tube liquide	pouces	7/8"			1"	
Diamètre tube gaz	pouces	1"3/4			2"	
Diamètre tube gaz haut	pouces	1"5/8			1"3/4	
Longueur max.	m	1000				
Longueur max. (équivalent/actuel)	m	260/220				
Dénivelé max. entre unités intérieure et extérieure (UE plus basse/plus haute) ⁽¹⁾	m	110/90				
Dénivelé standard entre unités int. et ext. (UE plus basse/plus haute) ⁽²⁾	m	50/40				
Dénivelé max. entre unités intérieures ⁽³⁾	m	30				
Dénivelé standard entre unités int. ⁽⁴⁾	m	18				
Pression statique externe	Pa	110				
Ratio de puissance unités int./unité ext. (min./max.)	%	50-130				
Nombre maximum d'unités intérieures connectables	quantité	64				
LIMITES DE FONCTIONNEMENT						
Refroidissement (min./max.)	°C	-5/-50				
Chauffage (min./max.)	°C	-23/-21				

(1) Si la différence de hauteur entre l'unité extérieure et l'unité intérieure est comprise entre 50 et 110 m, vous devez contacter votre distributeur/revendeur local pour une conception et une production individuelles.

(2) Conception et production standard d'usine.

(3) Si la différence de hauteur entre les unités intérieures est comprise entre 18 et 30 m, vous devez contacter votre distributeur/revendeur local pour une conception et une production individuelles.

(4) Conception et production standard d'usine.









* Toutes les spécifications sont testées sous des conditions nominales selon les conditions de la norme Eurovent (en refroidissement: température intérieure 27°C BS/19°C BH, température extérieure: 35°C BS/24°C BH; en chauffage, température intérieure 20°C BS, température extérieure 7°C BS/6°C BH).

Les unités intérieures de la gamme DRV s'adaptent à toutes les destinations et à tous les projets. De la cassette 4 voies à la cassette 360°, du gainable extra-plat au gainable haute pression et du mural à l'allège-plafonnier, Airwell répond à l'ensemble des besoins en termes de confort thermique.

- ▶ Dotées de moteurs ventilateurs DC Inverter offrant de hautes performances aérodynamiques avec un très faible niveau sonore et d'un détendeur électronique offrant 475 pas d'ouverture, les unités intérieures de la gamme allieront **confort et performances**.
- ▶ L'ensemble de la gamme d'unités intérieures offre un **contact sec de série** permettant de contrôler l'unité à travers un contact de fenêtre, de porte ou une « room card » pour une application hôtelière.
- ▶ Chez Airwell, chaque unité intérieure est livrée avec sa télécommande filaire RWV05 ou infrarouge RCV03.

MODÈLES UNITÉS INTÉRIEURES

TYPE
DE FLUIDE

p.38		MURAL	HVVA	R410A
p.39		CASSETTE 600X600	CVQA	R410A
p.40		CASSETTE 360°	CVTA	R410A
p.41		ALLÈGE-PLAFONNIER	FVVA	R410A
p.42		GAINABLE BASSE PRESSION	DVLA	R410A
p.43		GAINABLE MOYENNE PRESSION	DVMA	R410A
p.44		GAINABLE HAUTE PRESSION	DVHA	R410A
p.45		CONSOLE	XVVA	R410A
p.46		KIT DE CONNEXION CTA		



CAPACITÉ (KBTU/H)	5	7	9	12	16	18	24	28	30	38	48	60	72	96	192	
CAPACITÉ (CV)	0,5	0,75	1,25	1,5	1,75	2,25	3	3,5	3,75	4,75	6	7	9	12	24	
REFROIDISSEMENT (KW)	1,5	2,2	2,8	3,6	4,5	5,6	7,1	8	9	11,2	14	16	22,6	28	56	
CHAUFFAGE (KW)	1,7	2,5	3,2	4	5	6,3	8	9	10	12,5	16	18	25	31,5	63	73,5
HVVA		•	•	•	•	•	•		•							
CVQA	•	•	•	•	•	•										
CVTA					•	•	•		•	•	•	•				
FWVA				•	•	•	•	•	•	•	•					
DVLA		•	•	•	•											
DVMA	•	•	•	•		•	•	•		•	•	•				
DVHA													•	•		
XVVA			•	•		•										
Kit de connexion CTA			•	•	•	•	•	•	•	•	•	•	•	•	•	•



HVVA Mural



RCV03
incluse

+ PRODUITS

- Télécommande RCV03 incluse (voir page 54)
- Ventilateur tangentiel DC Inverter
- Écran digital en façade
- Contact sec disponible



RWV05
(option, voir configuration page 55)



RWV03
(option)

CARACTÉRISTIQUES

TECHNOLOGIE



DÉTENDEUR
ÉLECTRONIQUE

FONCTIONS UTILISATEURS



I FEEL



PROGRAMMATION
JOURNALIÈRE



REDÉMARRAGE
AUTOMATIQUE

FONCTIONS INSTALLATEURS



AFFICHAGE DIGITAL
VIA L'UNITÉ
INTÉRIEURE



CONTACT SEC
ON/OFF

DONNÉES TECHNIQUES

UNITÉ INTÉRIEURE		HVVA-025/022N-01M22	HVVA-035N-01M22	HVVA-050/045N-01M22	HVVA-070N-01M22
Code		7VF020001	7VF020002	7VF020003	7VF020004
Phase		Monophasé			

PUISSANCES NOMINALES

	kBtu/h	7,50	9,50	12,30	15,30	19,10	24,20
Refroidissement	kW	2,20	2,80	3,60	4,50	5,60	7,10
Chauffage	kBtu/h	8,50	10,90	13,60	17,10	21,50	27,30
	kW	2,50	3,20	4,00	5,00	6,30	8,00

PARAMÈTRES ÉLECTRIQUES

Phase/Tension/Fréquence		1P/220-240V/50-60Hz				
-------------------------	--	---------------------	--	--	--	--

PERFORMANCES

	m ³ /h	420/480/550	470/530/600	500/560/630	650/720/800	720/800/920	800/920/1010
Débit d'air (PV/MV/GV)							
Pression acoustique (PV/MV/GV)	dB(A)	29/31/35	29/31/36	29/33/37	34/36/39	35/39/40	36/40/44
Puissance acoustique (PV/MV/GV)	dB(A)	42/47/50	44/48/52	50/51/54	51/53/56	52/54/57	54/56/58

INSTALLATION

Dimensions de l'unité (LxHxP)	mm	855x280x208		1115x336x243		
Dimensions de l'emballage (LxHxP)	mm	954x355x279		1206x418x342		
Poids net/Poids de l'emballage	kg	9,9/12		15,8/18,9		
Diamètre tube liquide	pouces	1/4"		1/4"		3/8"
Diamètre tube gaz	pouces	3/8"		1/2"		5/8"

Voir dessins techniques page 59

CVQA

Cassette 600x600



RWV05
incluse

DRV
Unités intérieures



LE + « DÉVELOPPEMENT DURABLE »

- > Économies d'énergie (blocage de mode, limite des consignes).

LE + « UTILISATEUR »

- > Renouvellement de l'air, grâce à son apport d'air frais.
- > Multiples applications connectables, grâce au contact sec: room card, détection de présence.

LE + « INSTALLATEUR »

- > Intégration facilitée dans les faux plafonds, grâce à sa Faible épaisseur.
- > Installation aisée, grâce à sa pompe à condensats intégrée.

LE + « TECHNOLOGIE »

- > Régulation optimale, grâce à son détendeur électronique.
- > Ouverture individuelle des volets.

DONNÉES TECHNIQUES

UNITÉ INTÉRIEURE		CVQA-025/022/015N-01M22	CVQA-050/045/035N-01M22				
Code		7VF040001	7VF040002				
Phase		Monophasé					
PUISSANCES NOMINALES							
Refroidissement	kBtu/h	5,10	7,50	9,50	12,30	15,30	19,10
	kW	1,50	2,20	2,80	3,60	4,50	5,60
Chauffage	kBtu/h	5,80	8,50	10,90	13,60	17,10	21,50
	kW	1,70	2,50	3,20	4,00	5,00	6,30
PARAMÈTRES ÉLECTRIQUES							
Phase/Tension/Fréquence		1P/220-240V/50-60Hz					
PERFORMANCES							
Débit d'air (PV/MV/GV)	m³/h	430/540/650			480/590/700		
Pression acoustique (PV/MV/GV)	dB(A)	29/30/32			29/30/33		29/30/34
Puissance acoustique (PV/MV/GV)	dB(A)	43/44/46			43/44/47		44/46/48
INSTALLATION							
Dimensions de l'unité (LxHxP)	mm	580x260x580					
Dimensions de l'emballage (LxHxP)	mm	718x380x680					
Poids net/Poids de l'emballage	kg	16/19			19/22		
Diamètre tube liquide	pouces	1/4"			1/4"		
Diamètre tube gaz	pouces	3/8"			1/2"		
FAÇADE							
Code façade		7ACVF0601					
Dimensions de l'unité (LxHxP)	mm	620x60x620					
Dimensions de l'emballage (LxHxP)	mm	660x115x660					

Voir dessins techniques page 60

+ PRODUITS

- Télécommande RWV05 incluse (voir page 55)
- Nouveau design
- Nouveau moto-ventilateur DC Inverter
- Pompe à condensats intégrée
- Apport d'air neuf
- Contact sec disponible



RCV03
(option)



RWV03
(option)

CARACTÉRISTIQUES

TECHNOLOGIE



DÉTENDEUR ÉLECTRONIQUE

QUALITÉ DE L'AIR



APPORT D'AIR NEUF

FONCTIONS UTILISATEURS



I FEEL



PROGRAMMATION JOURNALIÈRE



REDÉMARRAGE AUTOMATIQUE

FONCTIONS INSTALLATEURS



POMPE À CONDENSATS INTÉGRÉE



CONTACT SEC ON/OFF



CVTA Cassette 360°



RWV05
incluse

+ PRODUITS

- Télécommande RWV05 incluse (voir page 55)
- Soufflage 360°
- Nouveau moto-ventilateur DC Inverter
- Pompe à condensats intégrée
- Cassette extra-plate
- Apport d'air neuf
- Contact sec disponible



RCV03
(option)



RWV03
(option)

CARACTÉRISTIQUES

TECHNOLOGIE



QUALITÉ DE L'AIR



FONCTIONS UTILISATEURS



FONCTIONS INSTALLATEURS



LE + « DÉVELOPPEMENT DURABLE »

- > Économies d'énergie (blocage de mode, limite des consignes).

LE + « UTILISATEUR »

- > Confort optimal avec son soufflage à 360°.
- > Renouvellement de l'air, grâce à son apport d'air frais.
- > Multiples applications connectables, grâce au contact sec : room card, détection de présence.

LE + « INSTALLATEUR »

- > Installation aisée (180 mm d'épaisseur).

LE + « TECHNOLOGIE »

- > Régulation optimale, grâce à son détendeur électronique.
- > Ouverture individuelle des volets.

DONNÉES TECHNIQUES

UNITÉ INTÉRIEURE		CVTA-050/045N-01M22	CVTA-070N-01M22	CVTA-110/090N-01M22	CVTA-160/140N-01M22			
Code		7VF040010	7VF040011	7VF040012	7VF040013			
Phase		Monophasé						
PUISSANCES NOMINALES								
Refroidissement	kBtu/h	15,30	19,10	24,20	30,70	38,20	47,70	54,60
	kW	4,50	5,60	7,10	9,00	11,20	14,00	16,00
Chauffage	kBtu/h	17,10	21,50	27,30	34,10	42,60	54,60	61,20
	kW	5,00	6,30	8,00	10,00	12,50	16,00	18,00
PARAMÈTRES ÉLECTRIQUES								
Phase/Tension/ Fréquence		1P/220-230V/50-60Hz						
PERFORMANCES								
Débit d'air (PV/MV/GV)	m³/h	620/810/1000		1000/1190/1380	1670/1860/2050	1720/1910/2100		
Pression acoustique (PV/MV/GV)	dB(A)	27/29/32	29/30/33	31/34/35	31/35/37	36/40/44		
Puissance acoustique (PV/MV/GV)	dB(A)	41/43/46	43/44/47	45/48/49	45/49/51	50/54/58		
INSTALLATION								
Dimensions de l'unité (LxHxP)	mm	840x183x840	840x204x840	840x204x840	840x288x840			
Dimensions de l'emballage (LxHxP)	mm	983x268x983	983x290x983	983x331x983	983x373x983			
Poids net/Poids de l'emballage	kg	25/28	27/30	31/36	33/38			
Diamètre tube liquide	pouces	1/4"		3/8"				
Diamètre tube gaz	pouces	1/2"		5/8"				
FAÇADE								
Code façade		7ACVH003						
Dimensions de l'unité (LxHxP)	mm	950x50x950						
Dimensions de l'emballage (LxHxP)	mm	1013x123x1025						
Poids net/Poids de l'emballage	kg	6,5/9						

Voir dessins techniques page 60

FVVA

Allège-plafonnier



RWV05
incluse

LE + « DÉVELOPPEMENT DURABLE »

> Économies d'énergie (blocage de mode, limite des consignes).

LE + « UTILISATEUR »

> Grande portée d'air jusqu'à 11 m.
> Balayage horizontal et vertical du flux d'air.
> Multiples applications connectables, grâce au contact sec: room card, détection de présence.

LE + « INSTALLATEUR »

> Installation horizontale ou verticale.

LE + « TECHNOLOGIE »

> Régulation optimale, grâce à son détendeur électronique.
> Nouveau ventilateur centrifuge, réduction acoustique.

DONNÉES TECHNIQUES

UNITÉ INTÉRIEURE		FVVA-050/045/035N-01M22	FVVA-090/080/070N-01M22	FVVA-140/110N-01M22
Code		7VF010002	7VF010003	7VF010004
Phase		Monophasé		

PUISSANCES NOMINALES

	kBtu/h	12,28	15,35	19,11	24,23	27,30	30,71	38,21	48,00
Refroidissement	kW	3,60	4,50	5,60	7,10	8,00	9,00	11,20	14,00
Chauffage	kBtu/h	13,65	17,06	21,50	27,30	30,71	34,12	42,60	55,00
	kW	4,00	5,00	6,30	8,00	9,00	10,00	12,50	16,00

PARAMÈTRES ÉLECTRIQUES

Phase/Tension/ Fréquence		1P/220-230V/50-60Hz							
-----------------------------	--	---------------------	--	--	--	--	--	--	--

PERFORMANCES

	m³/h	690/ 750/820	690/820/950	1240/ 1270/ 1420	1240/1420/1570	1750/1990/2110
Débit d'air (PV/MV/GV)						
Pression acoustique (PV/MV/GV)	dB(A)	34/36/ 38	35/38/42	41/44/ 46	41/44/47	43/46/50
Puissance acoustique (PV/MV/GV)	dB(A)	47/50/ 52	48/51/55	54/58/ 60	54/58/61	57/60/63

INSTALLATION

Dimensions de l'unité (LxHxP)	mm	1000x680x230	1325x680x230	1650x680x230
Dimensions de l'emballage (LxHxP)	mm	1100x779x305	1425x779x305	1750x779x305
Poids net/Poids de l'emballage	kg	27,9/33,6	35,8/42,1	43,5/50,5
Diamètre tube liquide	pouces	1/4"		3/8"
Diamètre tube gaz	pouces	1/2"		5/8"

Voir dessins techniques page 61

DRV
Unités intérieures



+ PRODUITS

- Télécommande RWV05 incluse (voir page 55)
- Nouveau moto-ventilateur DC Inverter
- Nouveau design esthétique et moderne
- Nouveaux déflecteurs pour une meilleure distribution de l'air
- Débit d'air important
- Accessibilité aux composants améliorée
- Contact sec disponible



RCV03
(option)



RWV03
(option)

CARACTÉRISTIQUES

TECHNOLOGIE



FONCTIONS UTILISATEURS



I FEEL



PROGRAMMATION
JOURNALIÈRE



REDÉMARRAGE
AUTOMATIQUE

FONCTIONS INSTALLATEURS



CONTACT SEC
ON/OFF



DVLA

Gainable basse pression



RWV05
incluse

+ PRODUITS

- Télécommande RWV05 incluse (voir page 55)
- Nouveau moto-ventilateur DC Inverter
- Pompe à condensats intégrée
- Unité extra-plate
- Apport d'air neuf
- Pression statique ajustable 0-30 Pa
- Contact sec disponible



RCV03
(option)



RWV03
(option)

CARACTÉRISTIQUES

TECHNOLOGIE



QUALITÉ DE L'AIR



FONCTIONS UTILISATEURS



FONCTIONS INSTALLATEURS



LE + « DÉVELOPPEMENT DURABLE »

- > Économies d'énergie (blocage de mode, limite des consignes).

LE + « UTILISATEUR »

- > Super-silencieux 21 dB.
- > Solution design, grâce à sa façade motorisée.
- > Orientation du flux d'air.
- > Renouvellement de l'air, grâce à son apport d'air frais.
- > Multiples applications connectables, grâce au contact sec: room card, détection de présence.

LE + « INSTALLATEUR »

- > Installation aisée: dimensions similaires sur toute la gamme.
- > Faible épaisseur 185 mm.

LE + « TECHNOLOGIE »

- > Régulation optimale, grâce à son détendeur électronique.
- > Façade avec afficheur digital.

DONNÉES TECHNIQUES

UNITÉ INTÉRIEURE		DVLA-025/022/015-01M22			DVLA-035-01M22	DVLA-045-01M22
Code		7VF030003			7VF030004	7VF030005
Phase		Monophasé				
PUISSANCES NOMINALES						
Refroidissement	kBtu/h	5,10	7,50	9,50	12,30	15,30
	kW	1,50	2,20	2,80	3,60	4,50
Chauffage	kBtu/h	5,80	8,50	10,90	13,60	17,10
	kW	1,70	2,50	3,20	4,00	5,00
PARAMÈTRES ÉLECTRIQUES						
Phase/Tension/Fréquence		1P/220-230V/50-60Hz				
PERFORMANCES						
Débit d'air (PV/MV/GV)	m ³ /h	310/370/430	360/420/480	370/430/550	460/540/600	
Pression acoustique (PV/MV/GV)	dB(A)	19/22/26	20/23/27	24/27/30	26/29/32	
Puissance acoustique (PV/MV/GV)	dB(A)	33/36/40	34/37/41	38/41/44	40/43/46	
INSTALLATION						
Dimensions de l'unité (LxHxP)	mm	850x185x420			850x185x420	850x185x420
Dimensions de l'emballage (LxHxP)	mm	1045x270x540			1045x270x540	1045x270x540
Poids net/Poids de l'emballage	kg	17,5/22,5			17,5/22,5	18,5/23,5
Diamètre tube liquide	pouces				1/4"	
Diamètre tube gaz	pouces	3/8"				1/2"
Pression statique externe (min./standard/max.)	Pa				0/15/30	
FAÇADE						
Code façade		7ACVF0587				
Dimensions (LxHxP)	Soufflage	mm	890x100x190			
	Reprise	mm	890x291x32,4			
Dimensions de l'emballage (LxHxP)	mm	938x335x220				
Poids net/Poids de l'emballage	kg	4/5				

Voir dessins techniques page 62

DVMA

Gainable moyenne pression



RWV05
incluse

DRV
Unités intérieures



LE + « DÉVELOPPEMENT DURABLE »

> Économies d'énergie (blocage de mode, limite des consignes).

LE + « UTILISATEUR »

> Renouvellement de l'air, grâce à son apport d'air frais.
> Multiples applications connectables, grâce au contact sec: room card, détection de présence.

LE + « INSTALLATEUR »

> Installation aisée, grâce à ses dimensions réduites.
> Pompe à condensats intégrée.

LE + « TECHNOLOGIE »

> Régulation optimale, grâce à son détendeur électronique.
> Adaptabilité au réseau aéraulique, grâce à sa pression statique ajustable.

+ PRODUITS

- Télécommande RWV05 incluse (voir page 55)
- Nouveau moto-ventilateur DC Inverter
- Pompe à condensats intégrée
- Large gamme de puissance
- Unité extra-plate 250 mm
- Pression statique ajustable de 20 à 200 Pa
- Contact sec disponible



RCV03
(option)



RWV03
(option)

DONNÉES TECHNIQUES

UNITÉ INTÉRIEURE	DVMA-025/022/015N-01M22	DVMA-035N-01M22	DVMA-080/070/050N-01M22	DVMA-110N-01M22	DVMA-160/140N-01M22						
Code	7VF030010	7VF030011	7VF030013	7VF030015	7VF030016						
Phase	Monophasé										
PUISSANCES NOMINALES											
Refroidissement	kBtu/h	5,10	7,50	9,60	12,30	19,10	24,20	27,30	38,20	47,80	54,60
	kW	1,50	2,20	2,80	3,60	5,60	7,10	8,00	11,20	14,00	16,00
Chauffage	kBtu/h	5,80	8,50	10,90	13,70	21,50	27,30	30,70	44,40	55,60	61,40
	kW	1,70	2,50	3,20	4,00	6,30	8,00	9,00	13,00	16,30	18,00
PARAMÈTRES ÉLECTRIQUES											
Phase/Tension/ Fréquence	1P/220-240V/50-60Hz										
PERFORMANCES											
Débit d'air (PV/MV/GV)	m³/h	390/440/515		420/ 495/ 570	640/ 765/ 915	875/1050/1275		1400/ 1700/ 2000	1400/ 1750/ 2150	1600/ 1950/ 2350	
Pression acoustique (PV/MV/GV)	dB(A)	25/27/29	25/28/30	27/29/31	29/31/33	29/31/34	30/33/35	32/35/38	32/36/40	34/38/42	
Puissance acoustique (PV/MV/GV)	dB(A)	37/39/41	37/40/42	39/41/43	41/43/45	41/43/46	42/45/47	44/47/50	44/48/52	46/50/54	
INSTALLATION											
Dimensions de l'unité (LxHxP)	mm	700x248x700			1100x248x700		1500x248x700				
Dimensions de l'emballage (LxHxP)	mm	932x280x835			1332x280x835		1698x305x857				
Poids net/Poids de l'emballage	kg	27/32			36,8/43,4		48,3/56,5		51,3/59,5		
Diamètre tube liquide	pouces	1/4"					3/8"				
Diamètre tube gaz	pouces	3/8"		1/2"		5/8"					
Pression statique externe (standard/max.)	Pa	20/200					20/180				

Voir dessins techniques page 62

CARACTÉRISTIQUES

TECHNOLOGIE



DÉTENDEUR
ÉLECTRONIQUE

QUALITÉ DE L'AIR



APPORT D'AIR
NEUF

FONCTIONS UTILISATEURS



I FEEL



SUPER SILENCIEUX



PROGRAMMATION
JOURNALIÈRE



REDÉMARRAGE
AUTOMATIQUE

FONCTIONS INSTALLATEURS



POMPE À
CONDENSATS
INTÉGRÉE



CONTACT SEC
ON/OFF



DVHA

Gainable haute pression



RWV05
incluse

+ PRODUITS

- Télécommande RWV05 incluse (voir page 55)
- Haute pression statique et débit d'air important 4050 m³/h
- Puissance importante de 22 et 28 kW
- Contact sec disponible



RCV03
(option)



RWV03
(option)

CARACTÉRISTIQUES

TECHNOLOGIE



DÉTENDEUR
ÉLECTRONIQUE

FONCTIONS UTILISATEURS



I FEEL



PROGRAMMATION
JOURNALIÈRE



REDÉMARRAGE
AUTOMATIQUE

FONCTIONS INSTALLATEURS



CONTACT SEC
ON/OFF

DONNÉES TECHNIQUES

UNITÉ INTÉRIEURE		DVHA-280/220N-01M22	
Code		7VF030017	
Phase		Monophasé	
PUISSANCES NOMINALES			
Refroidissement	kBtu/h	77,10	95,50
	kW	22,60	28,00
Chauffage	kBtu/h	86,00	107,50
	kW	25,20	31,50
PARAMÈTRES ÉLECTRIQUES			
Phase/Tension/Fréquence		1P/220-240V/50-60Hz	
PERFORMANCES			
Débit d'air (PV/MV/GV)	m ³ /h	2700/3200/3600/4000	3300/3700/4100/4500
Pression acoustique (PV/MV/GV)	dB(A)	46/48/50/53	47/49/51/54
Puissance acoustique (PV/MV/GV)	dB(A)	60/62/64/67	61/63/65/68
INSTALLATION			
Dimensions de l'unité (LxHxP)	mm	1333x750x497	
Dimensions de l'emballage (LxHxP)	mm	1558x896x668	
Poids net/Poids de l'emballage	kg	87/109	
Diamètre tube liquide	pouces	1/2"	
Diamètre tube gaz	pouces	7/8"	
Pression statique externe (standard/max.)	Pa	100/300	

Voir dessins techniques page 64

XVVA Console



RCV03
incluse

LE + « DÉVELOPPEMENT DURABLE »

> Économies d'énergie (blocage de mode, limite des consignes).

LE + « UTILISATEUR »

- > Nouveau design sobre et élégant.
- > Unité super-silencieuse.
- > Soufflage par le haut et le bas pour plus de confort.
- > Multiples applications connectables, grâce au contact sec: room card, détection de présence.

LE + « INSTALLATEUR »

- > Très faible encombrement.
- > Solution idéale pour les pièces à faibles hauteurs.

LE + « TECHNOLOGIE »

- > Régulation optimale, grâce à son détendeur électronique.

DONNÉES TECHNIQUES

UNITÉ INTÉRIEURE		XVVA-050/035/025N-01M22			
Code		7VF070001			
Phase		Monophasé			
PUISSANCES NOMINALES					
Refroidissement	kBtu/h	9,50	12,30	15,30	17,00
	kW	2,80	3,60	4,50	5,00
Chauffage	kBtu/h	10,90	13,60	17,00	18,50
	kW	3,20	4,00	5,00	5,50
PARAMÈTRES ÉLECTRIQUES					
Phase/Tension/Fréquence		1P/220-230V/50-60Hz			
PERFORMANCES					
Débit d'air (TPV/PV/MV/GV/TGV)	m³/h	270/310/390/460/540	270/350/420/500/580	270/390/460/540/620	
Pression acoustique (TPV/PV/MV/GV/TGV)	dB(A)	30/33/38/42/45	30/36/40/44/47	30/38/42/45/48	
Puissance acoustique (TPV/PV/MV/GV/TGV)	dB(A)	45/48/52/55/58	47/51/54/57/60	42/48/55/58/61	
INSTALLATION					
Dimensions de l'unité (LxHxP)	mm	700x600x210			
Dimensions de l'emballage (LxHxP)	mm	783x695x303			
Poids net/Poids de l'emballage	kg	15,2/18,7			
Diamètre tube liquide	pouces	1/4"			
Diamètre tube gaz	pouces	1/2"			

Voir dessins techniques page 65



+ PRODUITS

- Télécommande RCV03 incluse (voir page 54)
- Ventilateur centrifuge DC Inverter
- Unité compacte
- Flux d'air bidirectionnel
- Contact sec disponible



RWV05
(option, voir configuration page 55)

CARACTÉRISTIQUES

TECHNOLOGIE



FONCTIONS UTILISATEURS



FONCTIONS INSTALLATEURS



+ PRODUITS

- Permet de combiner les unités de traitement d'air (CTA) au système DRV.
- Compatible avec les systèmes VVFA et VVTA (de 4 à 104 CV).
- Cinq tailles disponibles de 3,5 à 73 kW (1-26 CV).
- Le kit comprend la partie régulation et la partie EEV (la partie régulation peut être déportée jusqu'à 5 m).
- Possibilité de régulation par signal 0-10V du contrôleur DDC (fourni par l'installateur).
- Connectez jusqu'à 4 kits CTA par système DRV pour une plus grande capacité de batterie ou pour alimenter 4 CTA différentes.
- Sorties d'état disponibles pour le dégivrage, alarme, mode, On/Off et statut compresseur.
- Pilotage du ventilateur de la CTA possible depuis le kit (On/Off et 3 vitesses) via sorties 230 V à relayer.

KIT DE CONNEXION CTA

Airwell propose une gamme de kits de connexion, afin de connecter les unités extérieures DRV à des centrales de traitement d'air seules ou avec des unités intérieures.

APPLICATION DU SYSTÈME

- ▶ Offrir une solution pour les grands espaces en combinant les avantages du DRV avec ceux des unités des Centrales de Traitement d'Air.
- ▶ **Répondre aux normes du droit européen:** chaque lieu de travail doit être alimenté par 25 m³/h d'air neuf minimum. Cela signifie que chaque bureau, chaque magasin et la majorité des bâtiments commerciaux doivent être équipés de cette solution, afin de répondre à la norme. Avec notre solution de kit CTA vous y répondez tout en garantissant une efficacité énergétique élevé pour la production calorifique et frigorifique.

4 MODES DE CONTRÔLES POSSIBLES

MÉTHODE DE CONTRÔLE A

- ▶ Sortie de signal 0-10V de DDC.
- ▶ Le kit CTA reçoit un signal 0-10V pour réguler sur un niveau puissance de l'unité.

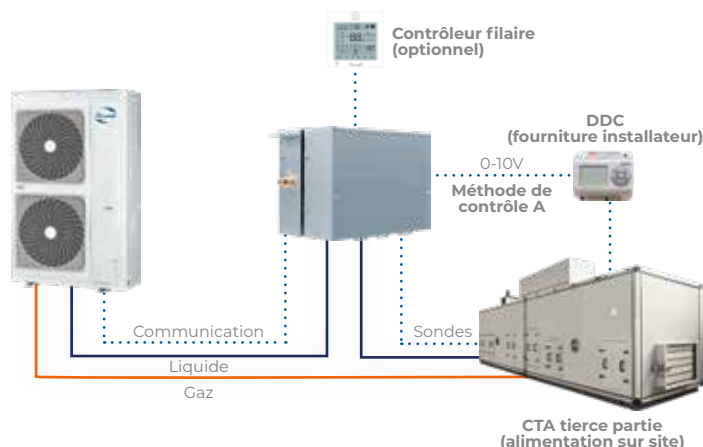

Remarque : la télécommande filaire est en option.
Si le DDC peut fournir le signal 0-10V, le marche/arrêt, le mode et la vitesse de ventilation par contacts secs au kit CTA, il n'est pas nécessaire de connecter la télécommande filaire. Dans le cas contraire, la télécommande filaire est nécessaire.

MÉTHODE DE CONTRÔLE B

- ▶ Sortie de signal 0-10V de DDC.
- ▶ Le kit CTA reçoit un signal 0-10V pour réguler sur une température de consigne.

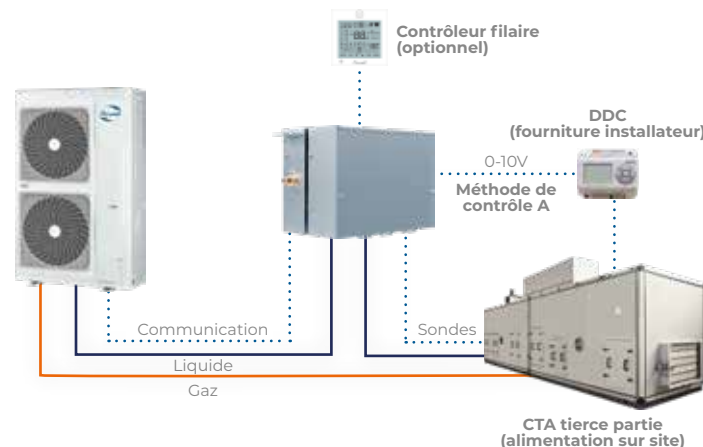

Remarque : la télécommande filaire est en option.
Si le DDC peut fournir le signal 0-10V, le marche/arrêt, le mode et la vitesse de ventilation par contacts secs au kit CTA, il n'est pas nécessaire de connecter la télécommande filaire. Dans le cas contraire, la télécommande filaire est nécessaire.



Buildings



Centres commerciaux



Hôpitaux

MÉTHODE DE CONTRÔLE C (application spéciale)

- > Sans DDC.
- > Le contrôleur filaire est nécessaire pour la sélection du mode et de la vitesse de ventilation mais pas nécessaire pour la régulation.
- > Le thermostat tiers fournit le signal On/Off au kit CTA lorsque la température de consigne est atteinte.
- > Applicable dans certains cas avec une demande constante de refroidissement ou de chauffage et des exigences de confort moins précises.

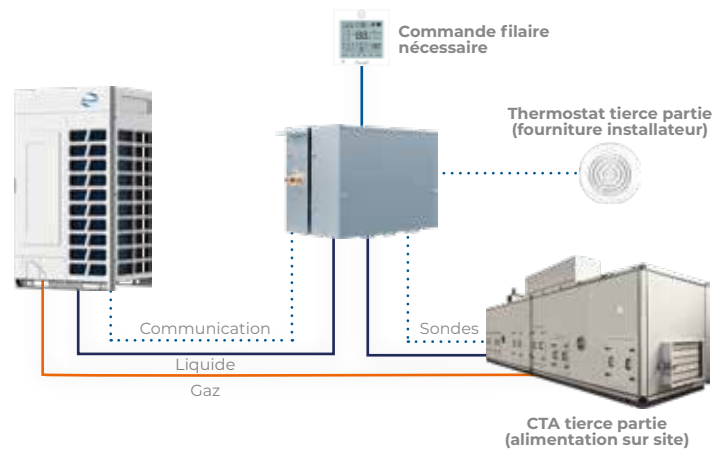

MÉTHODE DE CONTRÔLE D

- > Semblable au kit original CTA V1.0.
- > Contrôlez CTA en tant qu'unités intérieures DRV avec la télécommande filaire.
- > Contrôle de la température de retour/pièce.
- > Le contrôleur filaire est nécessaire.
- > Méthode de contrôle pour la combinaison des unités intérieures DRV et du système CTA.

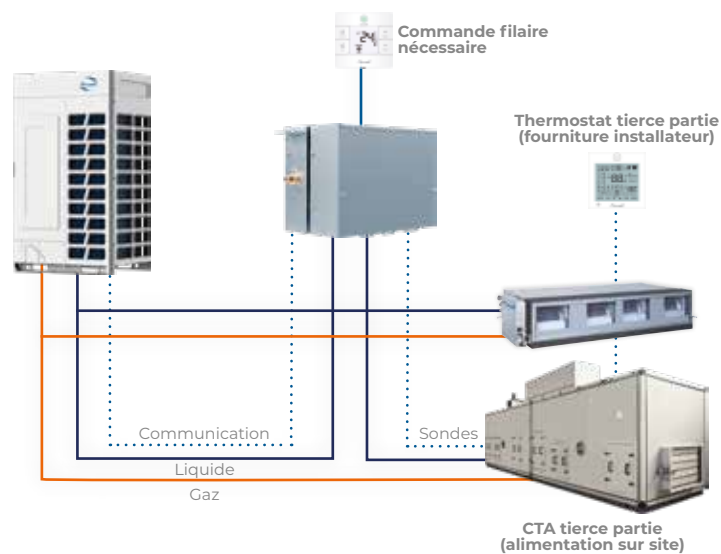

KITS CTA

MODÈLE	DÉSIGNATION	CODE
Kit CTA 7	• Kit CTA <7 kW	7ACELH033
Kit CTA 14	• Kit CTA 7 kW à 14 kW	7ACELH034
Kit CTA 28	• Kit CTA 14 kW à 28 kW	7ACELH035
Kit CTA 56	• Kit CTA 28 kW à 56 kW	7ACELH036
Kit CTA 73	• Kit CTA 56 kW à 73 kW	7ACELH037



Gamme SYSTÈMES DE CONTRÔLE

MODÈLE

p.50 TABLEAUX DES COMPATIBILITÉS

p.51 TABLEAUX DES FONCTIONS

p.52



ADV05
Solution de gestion centralisée

p.52



RWV06
Centrale de commande

p.53



RWV09
Centrale de commande, avec option WiFi

p.54



RCV03
Télécommande infrarouge

p.55



RWV05
Télécommande filaire

VOIR AUSSI

p.6







APPLICATION AIRCONNECT SMART

p.8



APPLICATION AIRCONNECT PRO



DRV

MODÈLE	TÉLÉCOMMANDE FILAIRE			
RÉFÉRENCE	RWV03	RWV05	RWV06	RWV09
Code	7ACELH032	7ACELH039	7ACELH023	7ACELH038
Visuel				
HVVA	●	●	●	●
CVQA	●	●	●	●
CVTA	●	●	●	●
FVVA	●	●	●	●
DVLA	●	●	●	●
DVMA	●	●	●	●
DVHA	●	●	●	●
XVVA		●	●	●

● Télécommande standard ● Télécommande en option

TABLEAUX DES FONCTIONS

DRV

MODÈLE	TÉLÉCOMMANDE FILAIRE			
RÉFÉRENCE	RWV03	RWV05	RWV06	RWV09
Code	7ACELH032	7ACELH039	7ACELH023	7ACELH038
Visuel				
FONCTIONS UTILISATEUR				
Minuterie Marche/Arrêt	●	●	●	●
Minuterie hebdomadaire			●	●
Mode silencieux/petite vitesse du ventilateur	●	●	●	●
Fonction "I Feel"		●		
Fonction nettoyage	●	●		
Mode nuit (mode économie)		●		
Verrouillage des touches		●	●	●
Mode turbo				
Fonction "Follow me" (détecteur de présence)				
Batterie faible	●	●	●	●
Compatibilité WiFi				●
FONCTIONS INSTALLATEUR				
Supervision				
Commande de groupe	●	●	●	●
Contrôle centralisé			●	●
Mode chaud seul		●	●	●
Affichage défaut de fonctionnement	●	●	●	●

Une seule passerelle:

SOLUTION CENTRALISÉE OU MODBUS

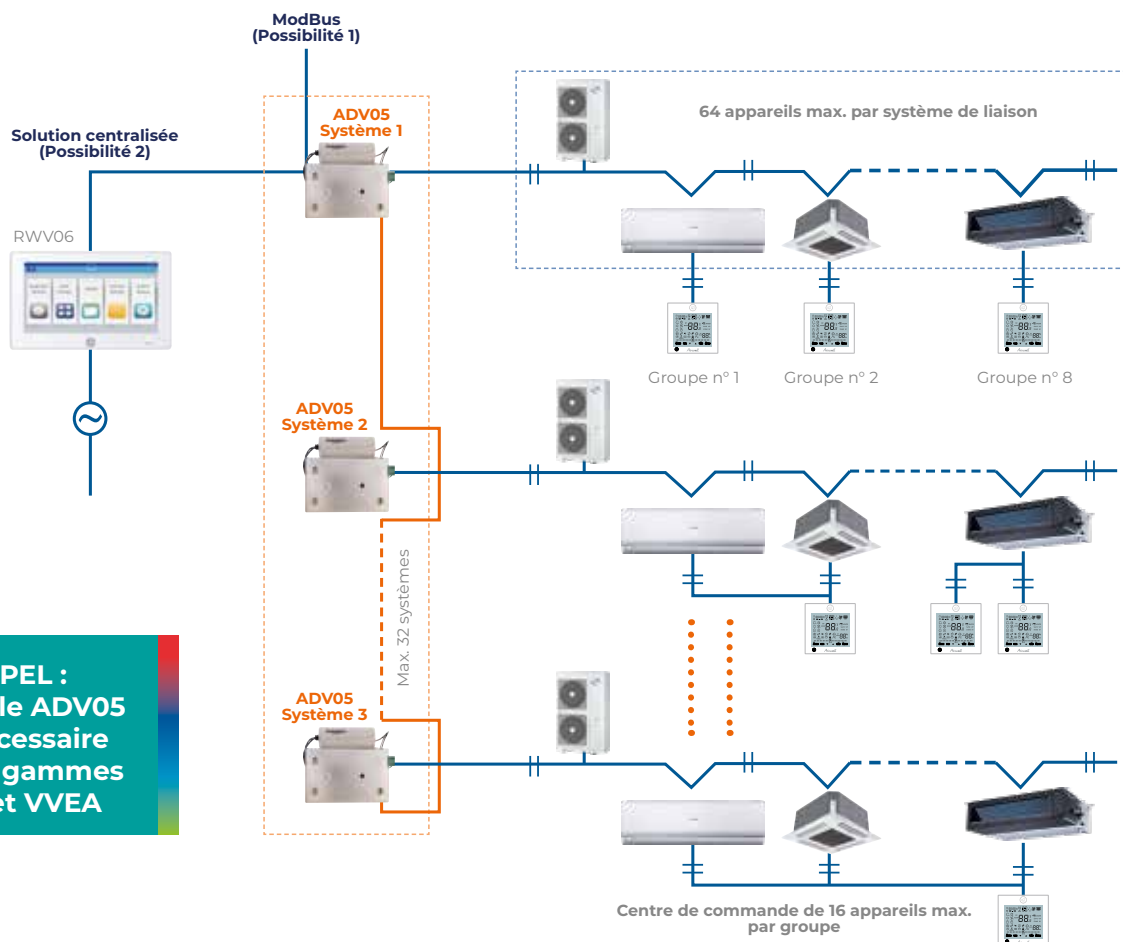

RAPPEL :
Passerelle ADV05
non nécessaire
avec les gammes
VVTa et VVEA

CENTRALE DE COMMANDE AVEC ÉCRAN TACTILE RWV06 (jusqu'à 256 unités intérieures)



Cette commande permet de contrôler et surveiller l'état des unités intérieures:

- > Design sobre et moderne.
- > Utilisation intuitive et simple, grâce à son écran tactile de 7 pouces.
- > Contrôle jusqu'à 64 unités intérieures par système et 256 unités intérieures par centrale de commande.
- > Possibilité de connecter jusqu'à 32 systèmes.

Les principales fonctions sont:

- > Lecture des paramètres de fonctionnement.
- > Visualisation des codes défauts et historique.
- > Programmation hebdomadaire: mode, vitesse de ventilation, température.
- > Priorité: verrouillage chaud/froid LIFO (le premier entré est prioritaire).
- > Création et pilotage de zones.
- > Sortie ModBus RS485 -+.

CODE: 7ACELH023

CENTRALE DE COMMANDE **RWV09** (jusqu'à 64 unités intérieures)



Cette commande permet de contrôler l'état des unités intérieures et de les piloter à distance!

- > WiFi inclus dans la commande.
- > Compatible nativement avec l'application AirConnect Smart.
- > Design épuré et moderne.
- > Écran tactile TFT LCD de 5 pouces avec rétroéclairage.
- > Contrôle jusqu'à 64 unités intérieures par système et par centrale de commande.
- > La commande peut être connectée directement aux systèmes VVTA et VVEA.
- > Possibilité de connecter jusqu'à 32 systèmes. Éco, Froid seul/Chaud seul peuvent être configurés en fonction des besoins réels..

Les principales fonctions sont:

- > Lecture et paramètres de fonctionnement.
- > Historique et visualisation des codes défauts.
- > La minuterie hebdomadaire pour une partie ou l'ensemble des unités peut être réglée une seule fois, à l'exception de la date ou du cycle de fonctionnement. Édition des informations sur les unités intérieures.
- > Sortie signal Modbus RTU : peut être combinée avec un module WiFi ou un dispositif tiers.

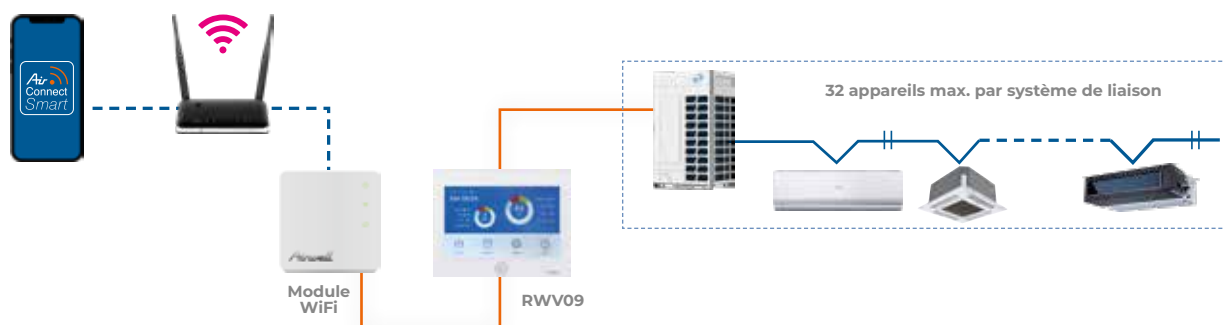

Interface principale



Contrôle des paramètres intérieurs



- Quantité actuelle d'unités intérieures. Par défaut, toutes les unités intérieures existantes sont affichées, vous pouvez les faire glisser vers le haut ou vers le bas pour les visualiser. Vous pouvez cliquer sur la deuxième icône ci-dessous pour sélectionner les unités intérieures que vous souhaitez visualiser.
- Heure.** Vous pouvez régler l'heure par le biais de "HOME-SETTING-TIME".
- Cliquez pour retourner à l'accueil.
- Cliquez pour sélectionner les unités intérieures que vous souhaitez visualiser.
- Interface d'affichage des icônes.
- Interface d'affichage des listes.
- Cliquez pour afficher la liste de contrôle.
- Nom du climatiseur AC-1_2: représente la passerelle adressée comme NO.1, et son adresse centrale est NO.2.
- S'il y a une erreur en cours, l'icône s'affiche.
- Température de réglage.
- Température ambiante actuelle.
- Le mode actuel est "REFROIDISSEMENT".
- La vitesse actuelle du ventilateur est "AUTO".
- Le mode de contrôle actuel est "LAST IN FIRST OUT" (dernier entré, premier sorti).

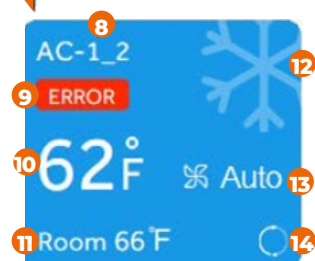

Affichage de la lecture des unités intérieures

CODE: 7ACELH038

RCV03

Télécommande infrarouge

FONCTIONS



MODÈLE		RCV03
Code		7ACELH045
On/Off		•
Mode	• Auto	•
	• Froid	•
	• Chaud	•
	• Déshumidification	•
	• Ventilation	•
Ajustement de la température		•
Ajustement de la ventilation		•
Silence		•
Turbo		•
Health		•
Mode nuit		•
Programmeur horaire		•
Soufflage	• Balayage horizontal	•
	• Balayage vertical	•
Chauffage électrique		•
Menu	• Auto-nettoyage	•
	• Air neuf	•
	• Health Airflow	•
	• IFP	•
	• Contrôle individuel des volets pour les cassettes CVTA	•
	• Mode hors gel	•
	• C°/F°	•
Verrouillage		•
Éteindre /allumer l'afficheur		•
Rétro éclairage		•

RWV05

Commande filaire

FONCTIONS

MODÈLE		RWV05
Code		7ACELH039
Fonction de base	• Marche/arrêt	•
	• Réglage de la température de consigne	•
	• Sélection de la vitesse du ventilateur	•
	• Sélection du mode de fonctionnement	•
Affichage	• Réglage du débit d'air	•
	• Horloge	•
	• Affichage de la température	•
Fonctionnalité	• Affichage du taux d'humidité	•
	• Contrôle individuel: une commande par unité intérieure	•
	• Contrôle de groupe: une commande pour contrôler jusqu'à 16 unités intérieures	•
	• Minuterie marche/arrêt	•
Installation	• Réglage individuel du volet (pour les unités cassettes aux coins arrondis 360°)	•
	• Récepteur de signal infrarouge: permet d'utiliser conjointement une commande infrarouge pour les unités gainables	•
	• Affichage du code erreur	•
	• Réglage de la pression statique pour les unités gainables	•

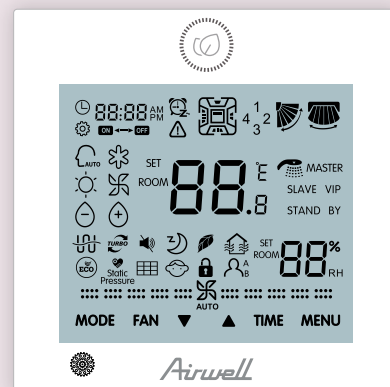

VVFA - 2 tubes - Soufflage horizontal

VVFA 125R/150R

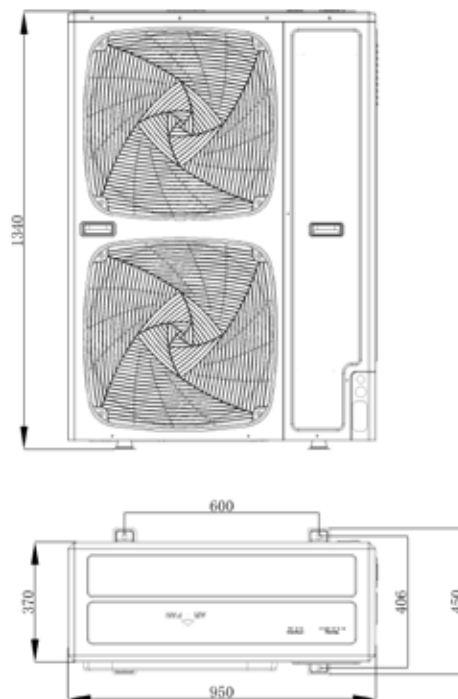

VVFA 220R/335R

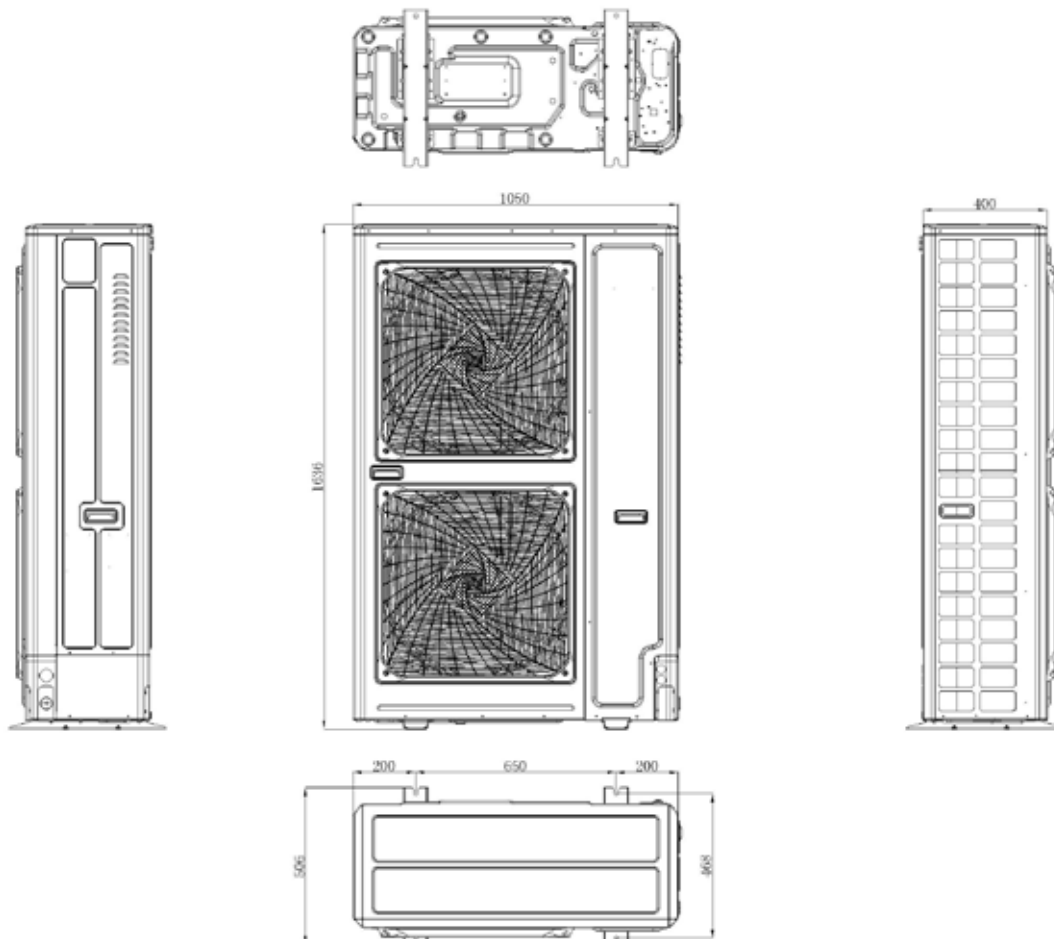

VVTA - 2 tubes - Soufflage vertical

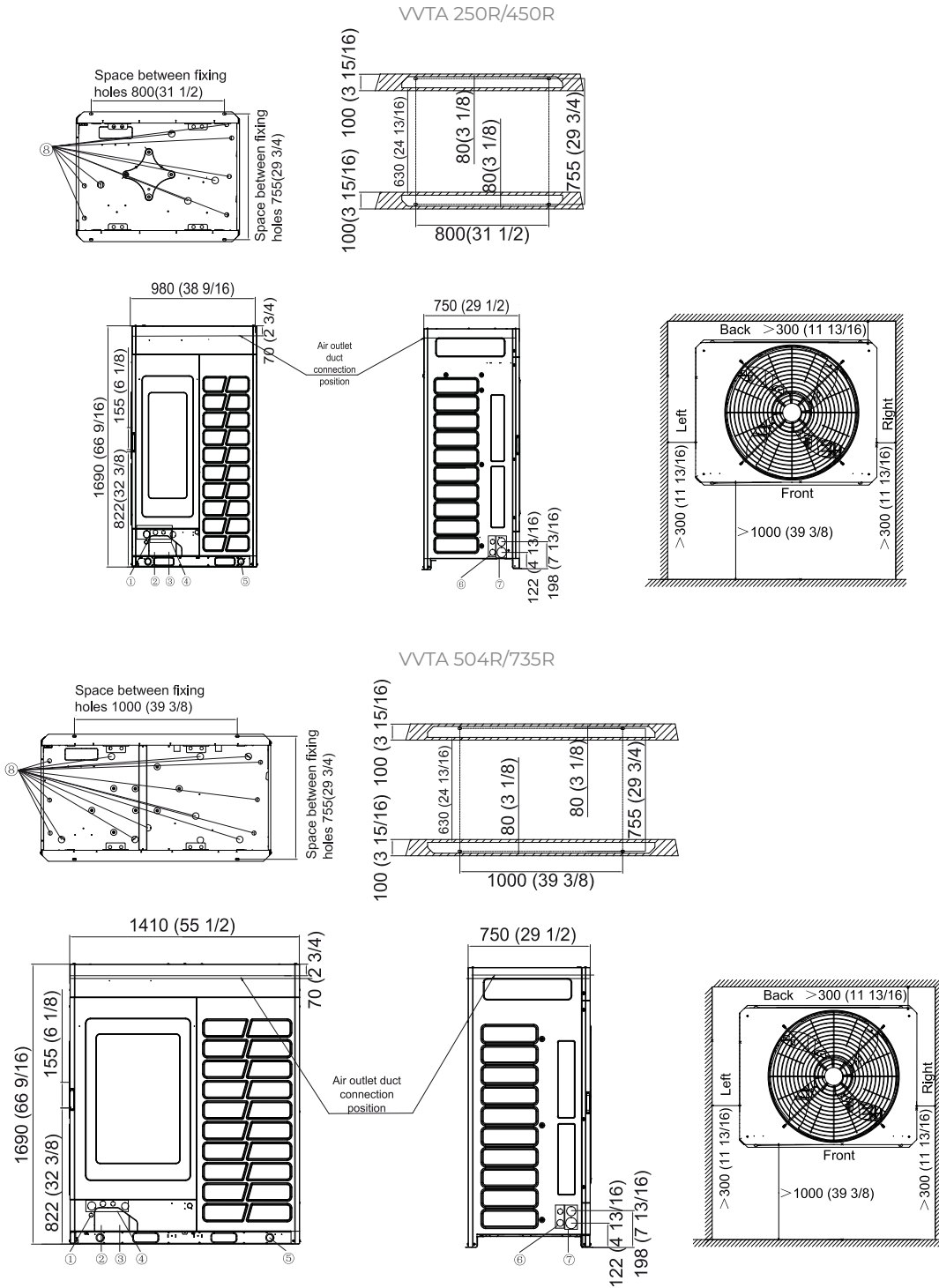

LÉGENDES

N°	NOM	REMARQUE
1	Passes câbles bus Ø25 mm	Utiliser le bouchon de protection en caoutchouc
2	Sortie des tuyaux pour système à 2 tubes	
3	Sortie des tuyaux pour système à 3 tubes	
4	Passes câbles pour l'alimentation électrique	En fonction du diamètre de câble, choisir l'orifice de passage approprié
5	Trous de levage	
6	Passes câbles	
7	Sortie des tubes de réfrigérant	
8	Évacuation des condensats	

VVEA - 3 tubes - Soufflage vertical

VVEA 250R/400R

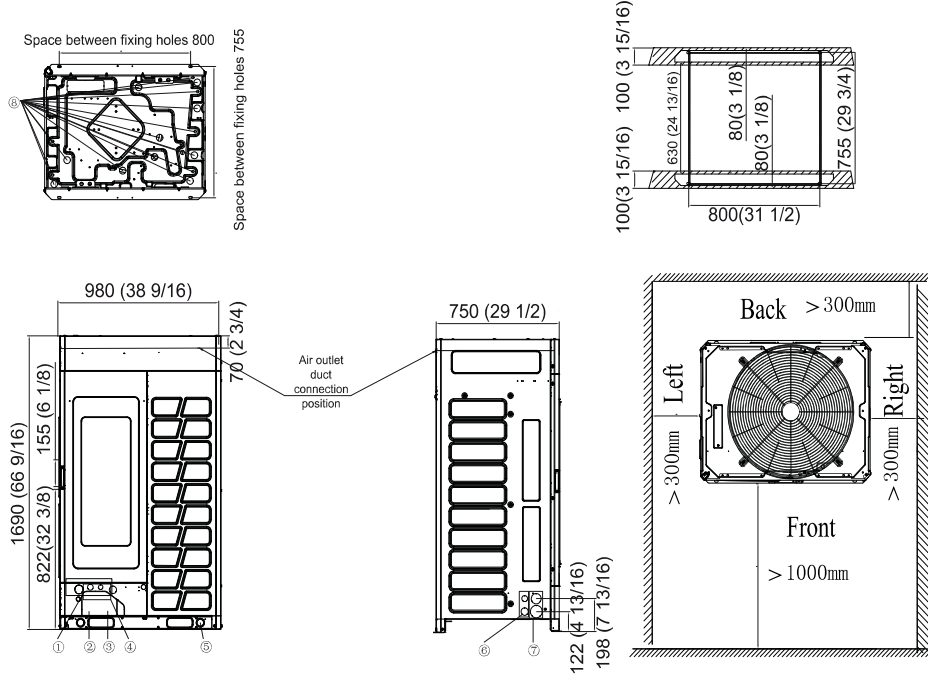

VVEA 450R/615R

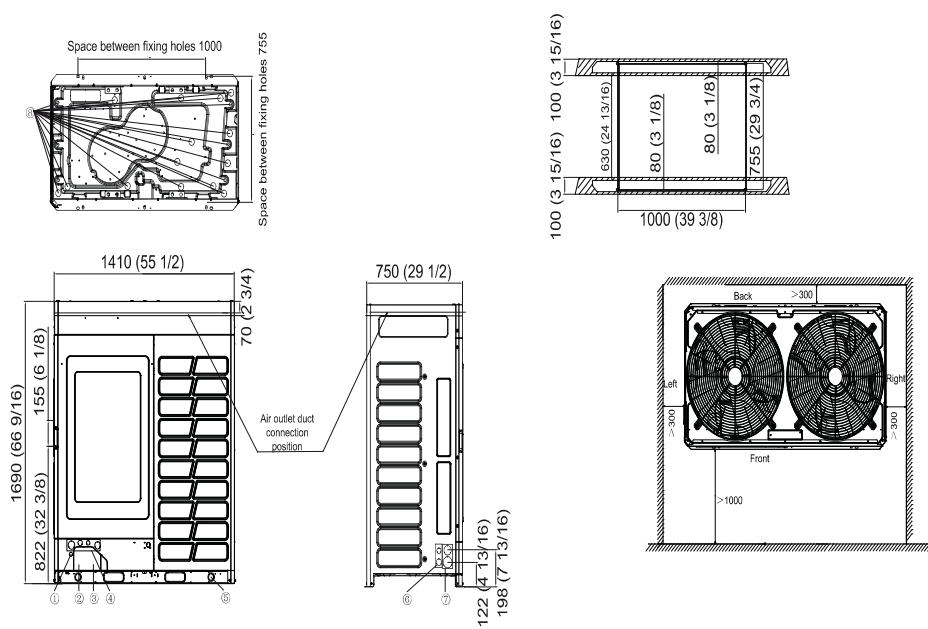

LÉGENDES

N°	NOM	REMARQUE
1	Passes câbles bus Ø25 mm	Utiliser le bouchon de protection en caoutchouc
2	Sortie des tuyaux pour système à 2 tubes	
3	Sortie des tuyaux pour système à 3 tubes	
4	Passes câbles pour l'alimentation électrique	En fonction du diamètre de câble, choisir l'orifice de passage approprié
5	Trous de levage	
6	Passes câbles	
7	Sortie des tubes de réfrigérant	
8	Évacuation des condensats	

HVVA - Mural

HVVA 022N-035N

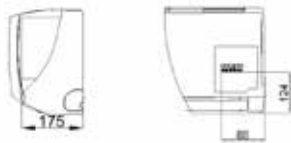
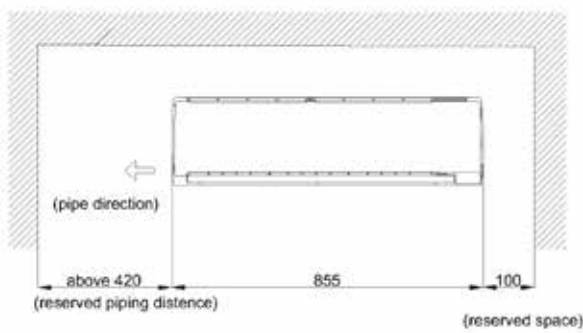
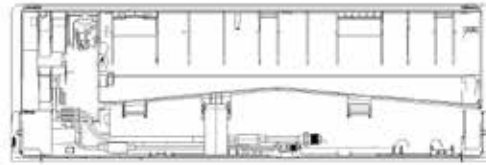
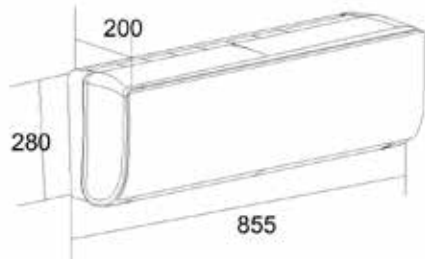

HVVA 045N-070N

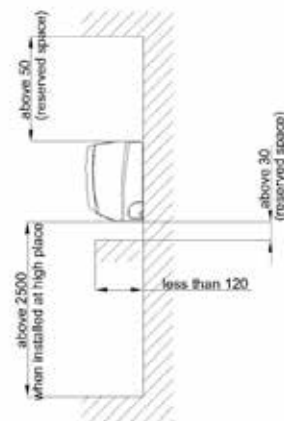
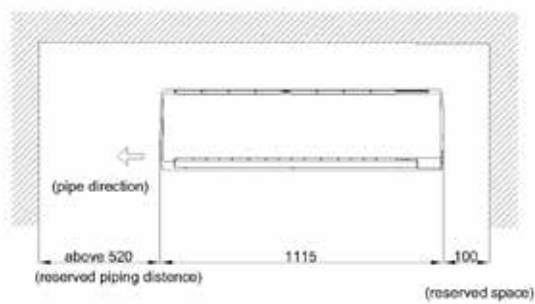
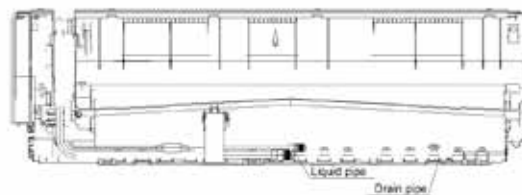
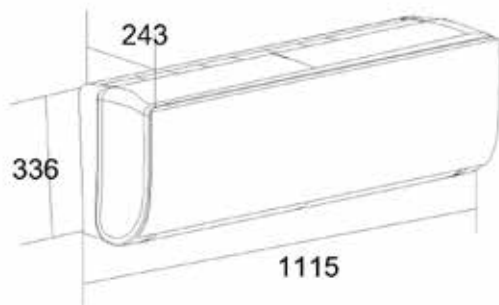

CVQA - Cassette 600x600

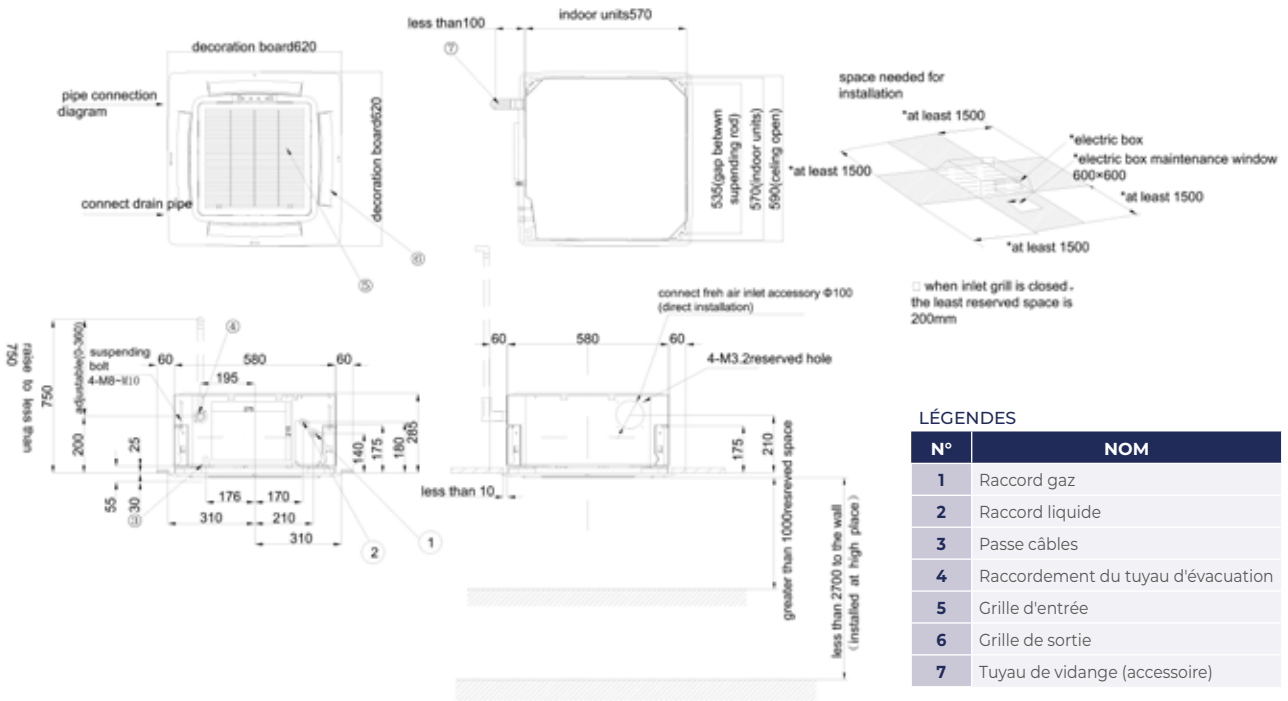

LÉGENDES

N°	NOM
1	Raccord gaz
2	Raccord liquide
3	Passe câbles
4	Raccordement du tuyau d'évacuation
5	Grille d'entrée
6	Grille de sortie
7	Tuyau de vidange (accessoire)

CVTA - Cassette 360°

LÉGENDES

N°	NOM
1	Raccord gaz
2	Raccord liquide
3	Plaque d'inspection
4	Tuyau d'évacuation
5	Grille de reprise d'air
6	Sortie d'air
7	Tuyau d'évacuation souple (accessoire)
8	Passe câble pour l'alimentation
9	Passe câbles de la ligne PQ
10	Entrée d'air neuf

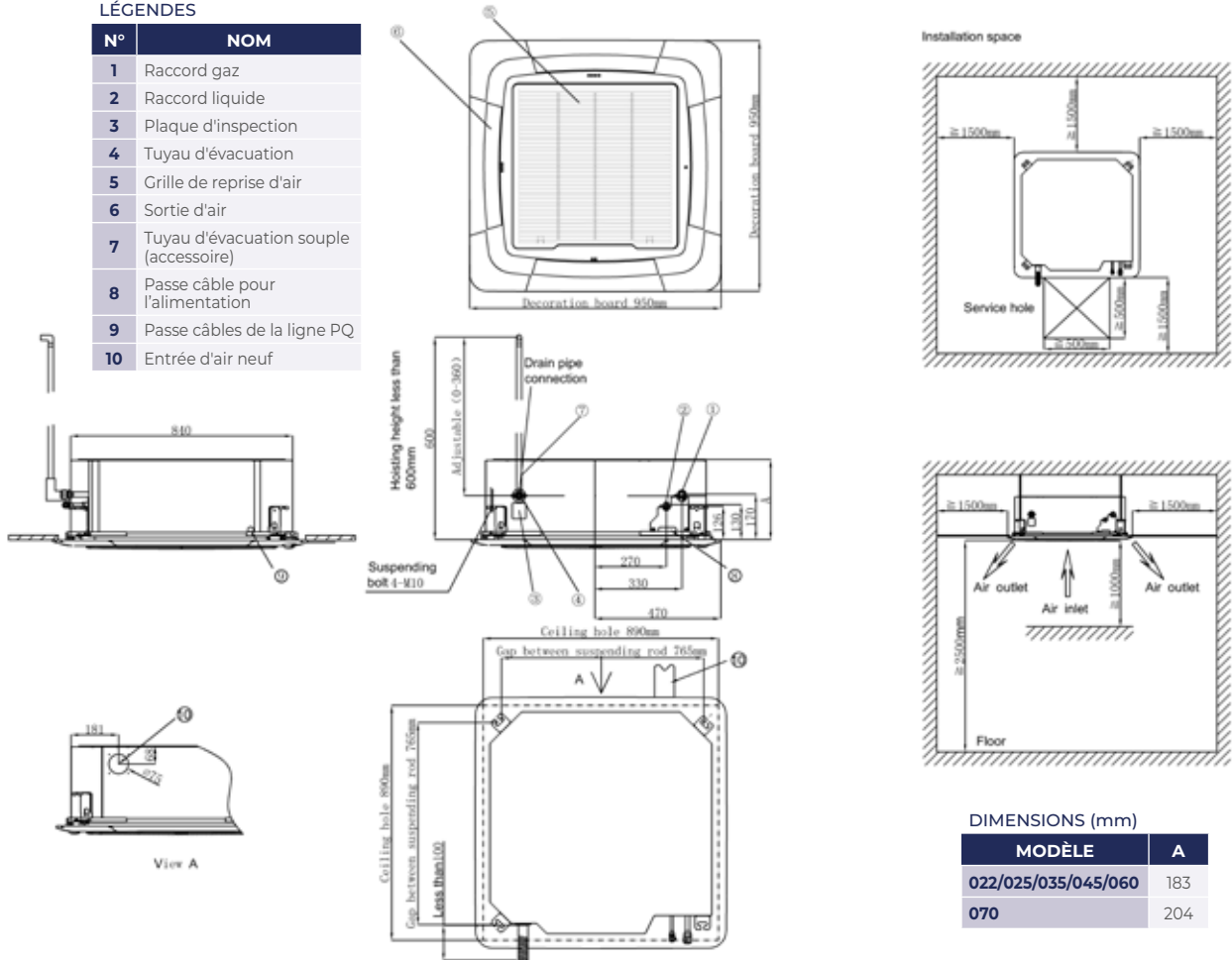

DIMENSIONS (mm)

MODÈLE	A
022/025/035/045/060	183
070	204

* When the air outlet grille blocked, the min. reserved space is 200 mm.

FVVA - Allège-plafonnier

FVVA 025/050

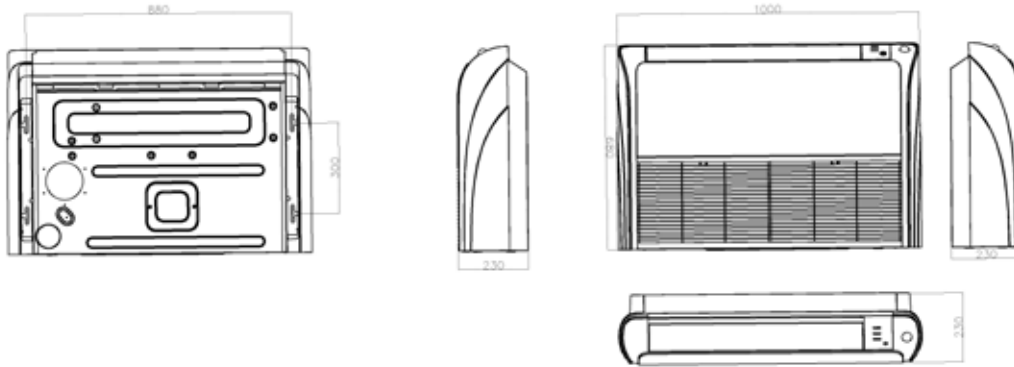

FVVA 70-90

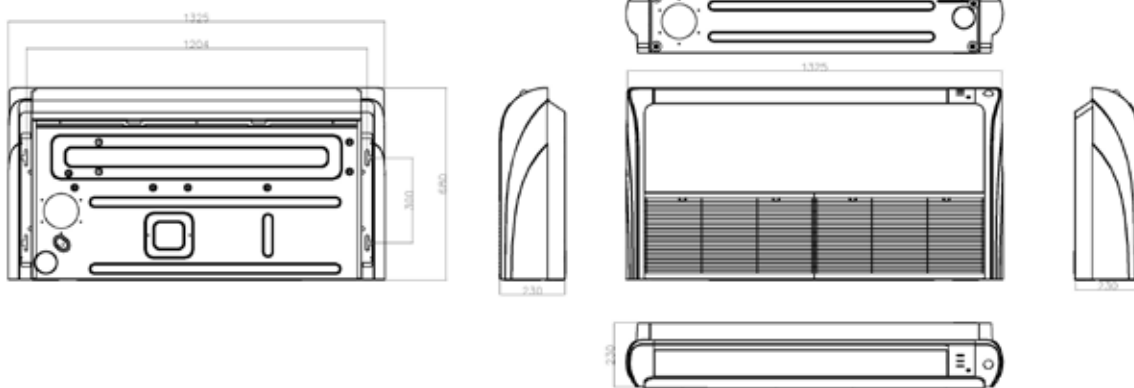

FVVA 110-140

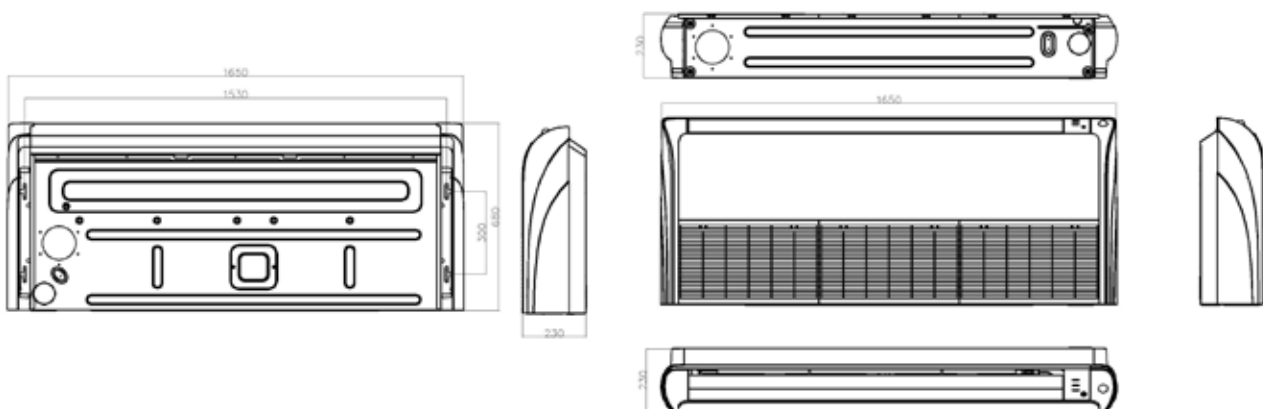

DVLA - Gainable basse pression

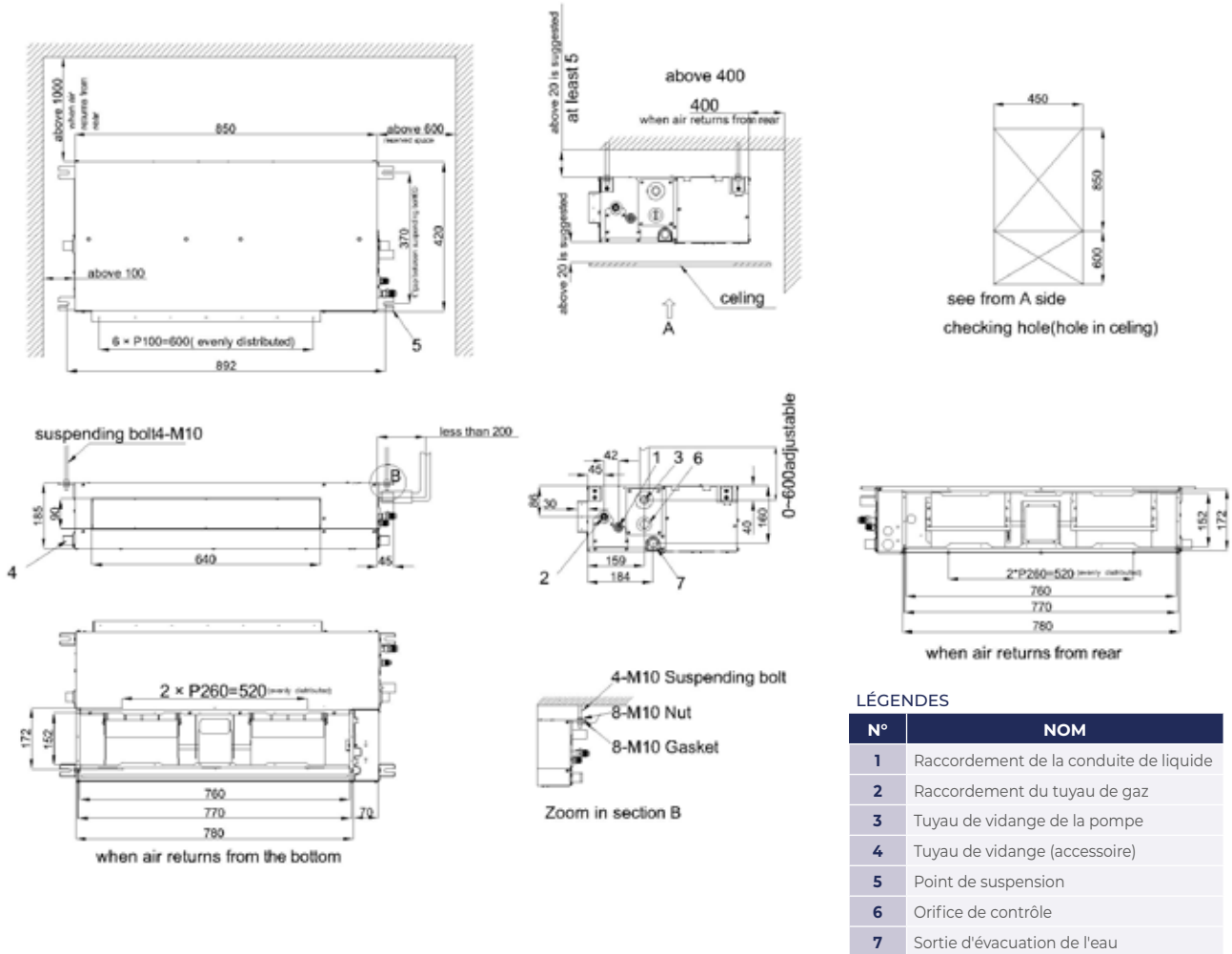

DVMA - Gainable moyenne pression

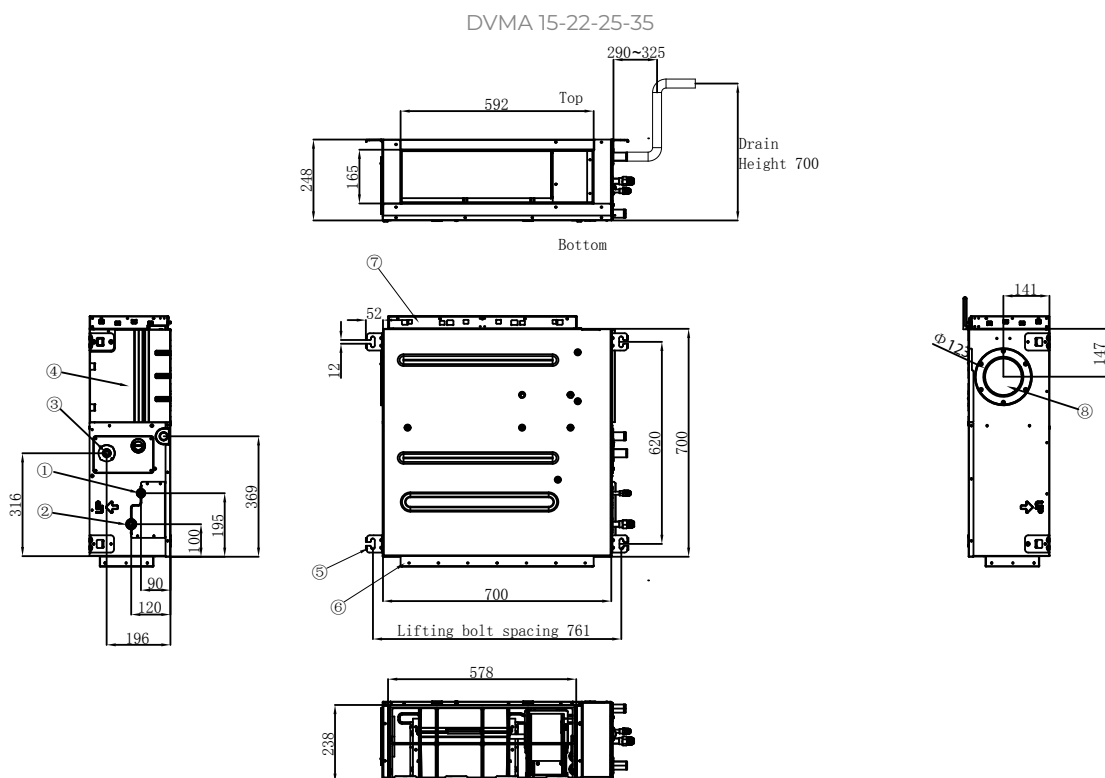

DVMA - Gainable moyenne pression (suite)

DVMA 050/070/080-090

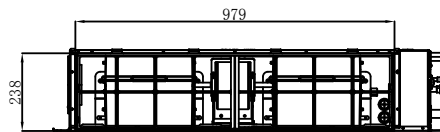
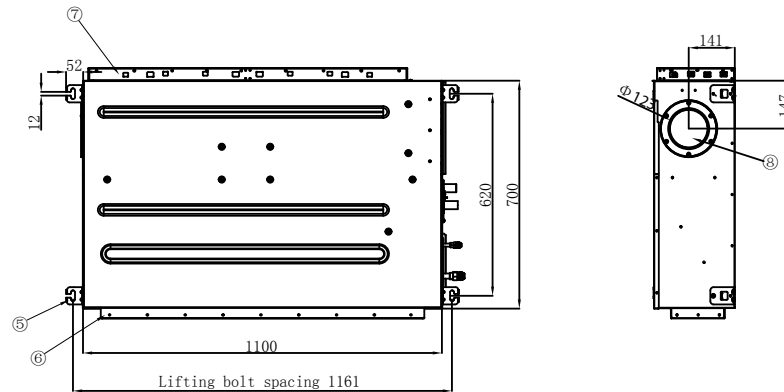
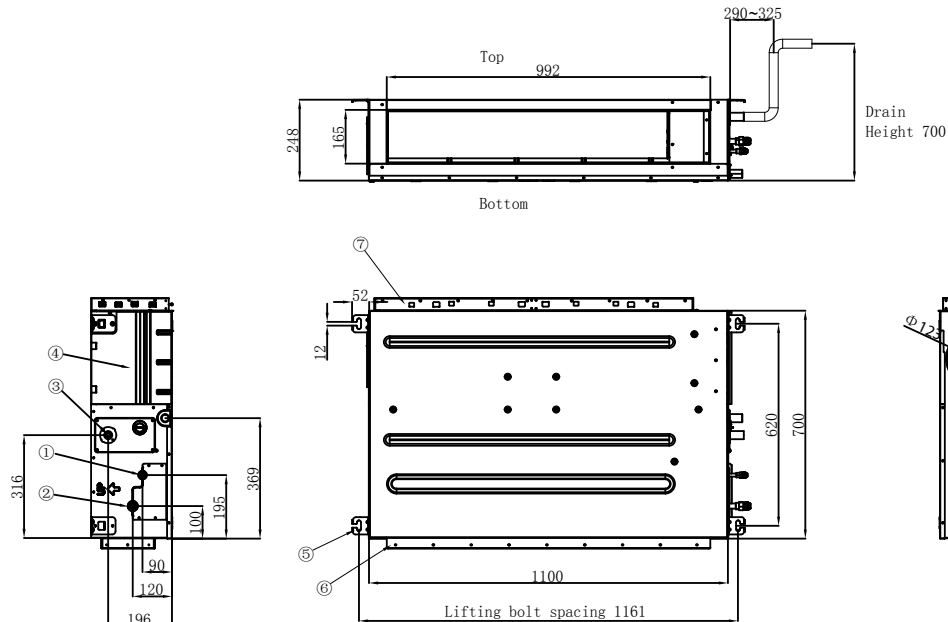

DVMA 110-140-160

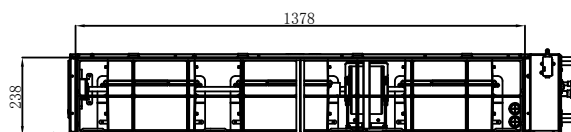
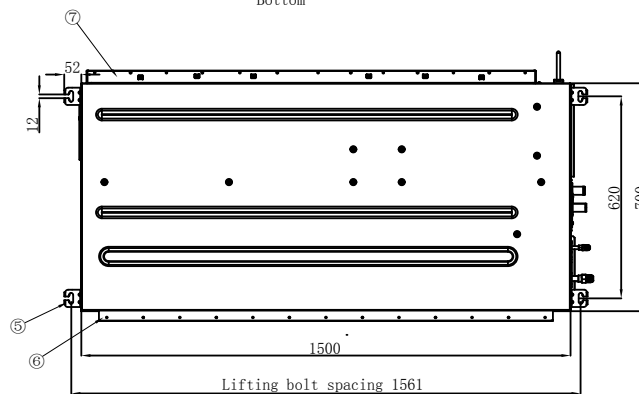
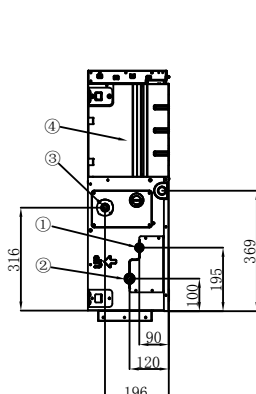
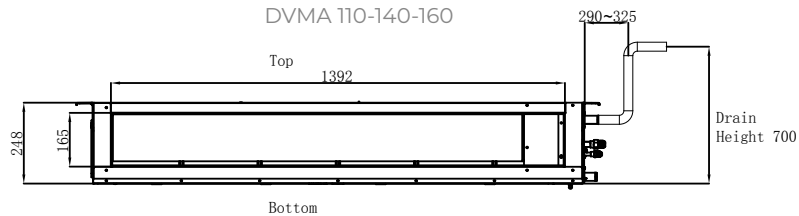

LÉGENDES

N°	NOM
1	Raccord liquide
2	Raccord gaz
3	Tuyau de vidange
4	Boîtier électrique
5	Support de suspension
6	Sortie d'air
7	Entrée d'air
8	Entrée d'air neuf

DVHA - Gainable haute pression

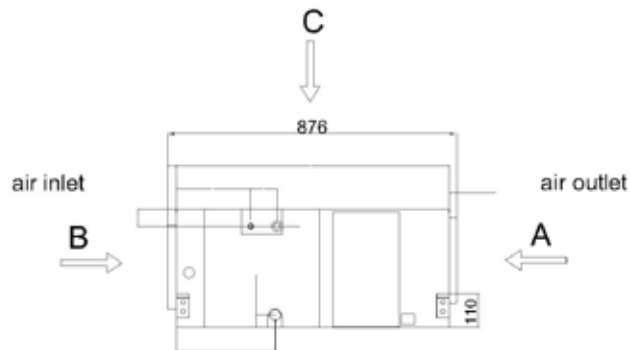

view A



view B

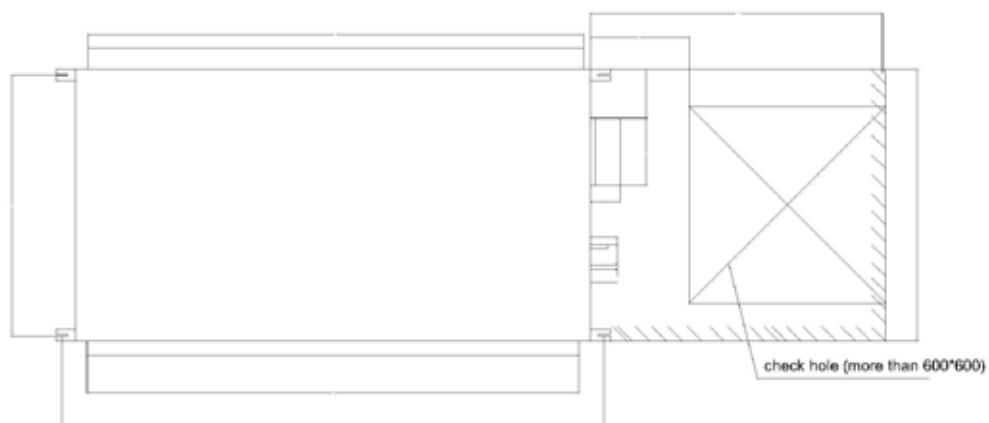



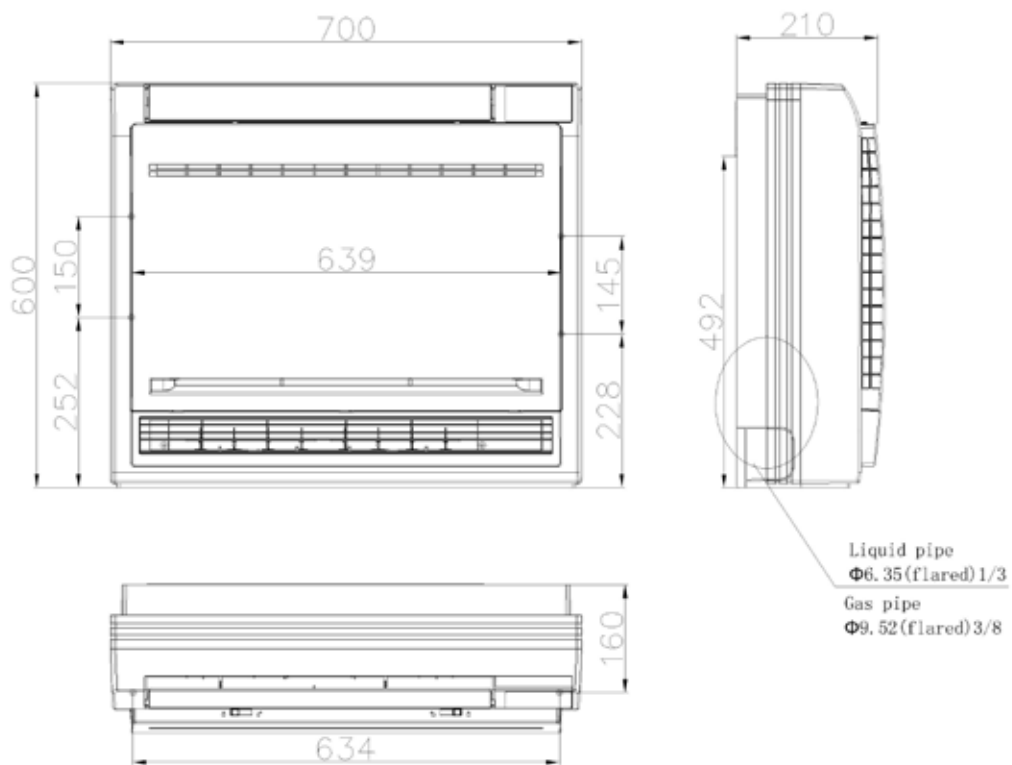

view C

XVVA - Console

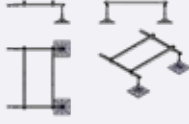

ACCESSOIRE	VISUEL	CODE	MODÈLE	FONCTION	POUR QUELS APPAREILS?	OPTION / COMMENTAIRE
RÉCEPTEUR DE COMMANDE						
RÉCEPTEUR DE COMMANDE INFRAROUGE		7ACELH009	REC01	<ul style="list-style-type: none"> Récepteur infrarouge. 	<ul style="list-style-type: none"> Gainable 	
SOLUTIONS & MAINTENANCE GTC						
PASSERELLE CENTRALE DE COMMANDE ET MODBUS/RTU		7ACELH027	ADV05	<ul style="list-style-type: none"> Adaptateur RWV06 et RWV09 et passerelle ModBus/RTU. 	<ul style="list-style-type: none"> VVFA 	<ul style="list-style-type: none"> Voir configuration page 52.
OUTIL DE MAINTENANCE		7ACELH014	TD02	<ul style="list-style-type: none"> Visualisation et enregistrement de l'ensemble des paramètres de fonctionnement. 	<ul style="list-style-type: none"> VVFA VVTA VVEA 	

ACCESSOIRE	RÉFÉRENCE	VISUEL	CODE	FONCTION
CUIVRE				
CUIVRE ISOLÉ	1/4"-3/8" - 10ml		7ACFH0810	<ul style="list-style-type: none"> Raccordement frigorifique entre l'unité extérieure et l'unité intérieure pour monosplit et multisplit résidentiels
	1/4"-1/2" - 10ml		7ACFH0811	
	3/8"-5/8" - 10ml		7ACFH0812	
	1/4"-3/8" - 7ml		7ACFH0813	
	1/4"-1/2" - 7ml		7ACFH0814	
	3/8"-5/8" - 7ml		7ACFH0815	
SUPPORTS UNITÉ EXTÉRIEURE				
SUPPORT MURAL	Charge max 160 kg Horiz. 560 mm Vert. 365 mm Barre 800 mm		7ACTL0506	<ul style="list-style-type: none"> Support pour installation de l'unité extérieure en façade (monosplit et multisplit résidentiels)
SUPPORT MURAL ANTI-CORROSION	Charge max 160 kg Horiz. 460 mm Vert. 410 mm Barre 790 mm		7ACTL0507	<ul style="list-style-type: none"> Support pour installation de l'unité extérieure en façade (monosplit et multisplit résidentiels)
KIT DE 4 PLOTS ANTI-VIBRATION			7ACTL0508	<ul style="list-style-type: none"> Idéal pour limiter le bruit et les vibrations (voisinage)
SUPPORT SOL CAOUTCHOUC RECYCLÉ (LA PAIRE)	Longueur 600 mm		7ACTL0509	<ul style="list-style-type: none"> Nécessaire pour une installation professionnelle. Haute qualité: utilisation de caoutchouc
	Longueur 1000 mm		7ACTL0510	
SUPPORT DE SOL (LA PAIRE)	450x100 mm		7ACTL0513	<ul style="list-style-type: none"> Nécessaire pour une installation professionnelle. Bon rapport qualité/prix: utilisation du PVC

ACCESSOIRE	RÉFÉRENCE	VISUEL	CODE	FONCTION
CHÂSSIS DRV				
CHÂSSIS DRV 4 PIEDS	Charge max. 500 kg 1000x1200 mm		7ACTL0514	• Compatible avec les unités extérieures DRV.
CHÂSSIS DRV 6 PIEDS	Charge max. 1040 kg 2000x1200 mm		7ACTL0515	• Compatible avec les unités extérieures DRV.
EXTENSION DRV 2 PIEDS	Charge max. 500 kg 1000x1200 mm		7ACTL0516	• Compatible avec les unités extérieures DRV.
POMPES DE RELEVAGE				
POMPE À CONDENSATS MINI FLOWATCH MF2			7ACTL0517	• Évacuation des condensats de l'unité intérieure
POMPE À CONDENSATS FLOWATCHDESIGN (GOULOTTE)			7ACTL0518	• Évacuation des condensats de l'unité intérieure



Réglementation SUR LA CONCENTRATION DU FLUIDE R410A

EXEMPLE DE CALCUL

Cas classique d'un hôtel, soit un bâtiment de catégorie "A".

LES CARACTÉRISTIQUES DU PROJET/ EXEMPLE SONT:

- ▶ Hôtel type 2-3*.
- ▶ Système DRV prévu pour alimenter 12 à 16 chambres.
- ▶ Unité extérieure modèle 280 (10 CV).
- ▶ DRV réversible pouvant alimenter jusqu'à 16 unités.
- ▶ 11 kg de réfrigérant R410A recommandé.
- ▶ Plus petite chambre, salle de bain comprise: $13 \text{ m}^2 > \text{volume} = 32,50 \text{ m}^3$.
- ▶ Ventilation VMC de $60 \text{ m}^3/\text{h}$, soit 10 m^3 en 10 minutes.

CELA DONNE LE CALCUL SUIVANT:

- ▶ Volume de la pièce à prendre en compte:
 $32,50 + 10 = 42,50 \text{ m}^3$.
- ▶ **CHARGE MAXIMALE AU TITRE DE LA NORME:**
 $0,44 \text{ kg/m}^3 \times 42,5 \text{ m}^3 = 18,7 \text{ kg de réfrigérant}$
- ▶ Le calcul étant établi pour la pièce dont le volume est le plus petit, la contenance totale de réfrigérant de l'installation est à prendre en compte:
 - Groupe extérieur (11 kg) + appoint réseau.
 - L'appoint réseau se calcule en fonction des longueurs et diamètres de tubes cuivre mis en œuvre. Voir schéma frigorifique.
- ▶ **CALCUL CHARGE MAXIMALE PROJET:**
 $11 \text{ kg} + (4,520 \text{ kg}) = 15,520 \text{ kg de réfrigérant}$

CONFORME À LA RÉGLEMENTATION

Conversion DES UNITÉS DE MESURE

LONGUEUR			
1 pouce (in) *	0,0254 m		
1 pied (ft) *	12 pouces	0,3048 m	
1 yard (yd)	3 pieds	0,9143 m	
1 mille (mi)	1,760 yards	1609 m	
1 mille marin (nmi)	1852 m		
1 mètre (m)	39,37 pouces	3,28084 pieds	1,09361 yard

* Pouce = inch. Pied = foot.

MM	POUCES	VOLUME	
6,35	1/4"	1 cubic inch (cu in)	16,387064 cm ³
9,52	3/8"	1 cubic foot (cu ft)	0,028317 m ³ /28,31685 dm ³
12,70	1/2"	1 cubic yard (cu yd)	0,76455 m ³
15,88	5/8"	1 pint	0,568 l
19,05	3/4"	1 gallon-imp	4,546 l
22,22	7/8"	1 gallon (US gal)	3,78541 l ou dm ³
25,40	1"	1 mètre cube (m ³)	35,31467 cu ft
28,58	1 1/8"	1 décimètre cube (dm ³)	0,26428 gal
31,75	1 1/4"	1 litre (l)	1 dm ³
38,10	1 1/2"		

CV *	BTU	KW
1	9000	2,637
1,5	12000	3,516
2	18000	5,274
2,5	24000	7,032
3	30000	8,79
5	45000	13,185

VOLUME MASSIQUE		MASSE VOLUMIQUE	
1 cu.ft/lb	62,43 dm ³ /kg	1 pound/cu.ft	0,016 kg/dm ³
1 US gallon/pound	8,3 dm ³ /kg		

MASSE		
1 once (oz)	28,349 g	
1 livre (lb)	16 oz	0,4536 kg
1 quintal U.S	100 lbs	
1 cental	112 lbs	
1 tonne courte (US)	2000 lbs	907,18 kg
1 tonne longue (GB)	2240 lbs	1016,04 kg
1 quintal (q)	100 kg	
1 tonne (t)	1000 kg	

SUPERFICIE		
1 square inch (in ²)	6,4516 cm ²	
1 square foot (ft ²)	0,0929 m ²	
1 square yard (yd ²)	0,8361 m ²	
1 mètre carré (m ²)	1550 in ²	10,76391 ft ²

ÉNERGIE - QUANTITÉ DE CHALEUR		
1 cal	4,18 joules	
1 Btu	0,252 kcal	1055 joules
1 Btu/lb.°F	1 kcal/kg°C	
1 kcal	1 millithermie	
1 fg/h	1 kcal/h	
1 kcal/h	1,163 W	
1 Btu/h	0,293 W	
1 ton (US)	3024 kcal/h	3512 W
1 ton (GB)	3340 kcal/h	3878 W
1 watt (thermique)	0,86 kcal/h	

° Fahrenheit = °C x 9/5 + 32 / ° Celsius = (°F-32) x 5/9 / ° Celsius = T (Kelvin) - 273,15.

* Valeurs indicatives.

Les puissances nominales de nos produits sont données aux conditions suivantes:

Mode refroidissement: 35°C ext./27°C int. (Bulbe sec)

Mode chauffage: +7°C ext./20°C int. (Bulbe sec)

Nouvelle nomenclature PRODUIT

Découvrez ci-dessous quelques astuces afin de décrypter nos références et codes produits plus rapidement.

1 ► COMPRENDRE LES CODES PRODUITS

CHIFFRE N° 1	CHIFFRES N° 2 & 3 Constitution produit	CHIFFRES N° 4 & 5 Sous-famille
2	AirSolar	VF VRF
7	Airwell	OG Terminal Eau Glacée
E	Electra	KT Kit
J	Johnson	MB Monobloc
		SP Split (2 unités)
		CK Produit non assemblé
		PR Pièce de rechange
		EN Énergie renouvelable
		01 Allège-plafonnier
		02 Mural
		03 Gainable
		04 Casette
		05 Window
		06 Groupe de condensation monosplit
		07 Console
		08 Mobile
		09 Groupe de condensation multisplit
		10 Colonne
		11 Ventilation
		12 Unité de toiture
		13 Module hydraulique
		17 Ballon thermodynamique
		18 Armoire
		14 Groupe de condensation monobloc
		15 Groupe de condensation DRV
		19 Groupe de condensation
		20 Condenseur à eau
		21 Groupe de condensation à eau
		22 Panneau hybride
		23 Panneau photovoltaïque
		24 Panneau thermique
		25 Micro-onduleur

2 ► COMPRENDRE LES CODES ACCESSOIRES

CHIFFRE N° 1	CHIFFRES N° 2 & 3	CHIFFRES N° 4 & 5 (& 6)
7	Produit assemblé Airwell	AC Accessoires
		EL Kit électricité - Chauffage
		ELH Kit électricité - Chauffage / VRF
		FH Kit froid & hydraulique
		FHH Kit froid & hydraulique / VRF
		TL Kit Tôlerie / Casing & Metal sheet Kit
		VF Kit ventilation & flux d'air
		VFH Kit ventilation & flux d'air / VRF

3 ► COMPRENDRE LES NUMÉROS DE SÉRIE

Chaque unité (intérieure ou extérieure) est identifiée avec un unique numéro de série qui permet le traçage de l'unité.

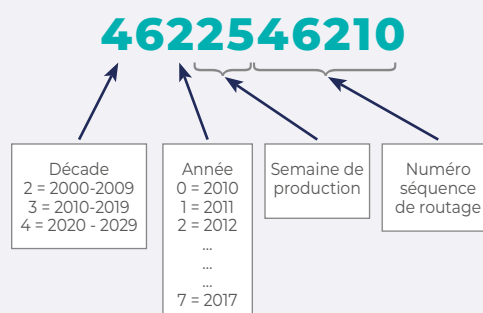

ARTICLE 1 - OBJET ET CHAMP D'APPLICATION

1.1. Les présentes conditions générales de vente s'appliquent à toutes les ventes de matériel et prestations de service conclues par Groupe Airwell SA (ci-après le "Vendeur") société anonyme au capital de 242 361,30 euros dont le siège social est 10, rue du Fort de Saint Cyr - 78180 Montigny le Bretonneux, France, immatriculée au RCS Versailles sous le numéro 824 596 795 auprès d'un acheteur professionnel, entendu comme toute personne physique ou morale, publique ou privée, qui agit à des fins entrant dans le cadre de son activité commerciale, industrielle, artisanale, libérale ou agricole, y compris lorsqu'elle agit au nom et pour le compte d'un autre professionnel. Ces conditions générales de vente ne sont donc pas applicables à un acheteur consommateur ou non professionnel.

1.2. On entend par "matériel" le(s) produit(s) fini(s), l'(es) accessoire(s) et pièce(s) détachée(s).

1.3. Toute commande implique l'adhésion entière et sans réserve aux présentes conditions générales de vente, qui prévalent sur tout autre document de l'acheteur, notamment ses conditions générales d'achat, sauf accord dérogatoire exprès et préalable du Vendeur.

1.4. Le fait que le Vendeur ne se prévale pas à un moment donné de l'une quelconque des clauses des présentes conditions générales de ventes ne peut être interprété comme valant renonciation à se prévaloir ultérieurement de ces clauses ou des présentes conditions générales de vente.

ARTICLE 2 - GÉNÉRALITÉS: CATALOGUES, DOCUMENTATION

2.1. En raison de la rapidité de l'évolution technologique et de l'évolution des normes ou des améliorations sur la sécurité dans le domaine concerné, toute information, indication ou valeur transmise sur un support quel qu'il soit émanant du fabricant ou du Vendeur, est donnée à titre indicatif, ces derniers se réservant le droit d'apporter, à tout moment et sans préavis, toute modification du matériel dont les gravures, photos ou dessins figurent sur ces documents. Tout document fourni par le vendeur n'est pas considéré comme un élément contractuel et ne saurait engager sa responsabilité.

2.2. Lorsque la sélection du matériel proposé est faite par le Vendeur sur la base de renseignements fournis par l'acheteur professionnel averti, il appartient toujours à l'acheteur de s'assurer que les caractéristiques du matériel proposé par le Vendeur correspondent bien à ses besoins, tant sur le plan des performances qu'en ce qui concerne les possibilités de mise en œuvre. Par ailleurs, si l'acheteur a recours à la collaboration des ingénieurs ou techniciens du Vendeur pour une étude ou un projet, la responsabilité du Vendeur ne pourra être engagée, l'acheteur s'obligeant à se faire conseiller par un homme de l'art, tant pour, entre autres, le choix et le dimensionnement du matériel que pour son installation, sa mise en service.

2.3. L'acheteur ne devra pas modifier les marquages apposés sur le matériel ou les emballages, ni ajouter tout autre marquage, ni faire un quelconque usage non expressément autorisé des marquages, dénominations ou marques du Vendeur.

ARTICLE 3 - COMMANDES ET DEVIS

3.1. Les commandes sont fermes. Une fois accepté(e), la commande ou le devis ne pourra être modifié(e) ou annulé(e) par l'acheteur qu'après accord exprès et préalable du Vendeur. Toute annulation de commande, même partielle, par l'acheteur engage sa responsabilité et ouvre droit à indemnités au profit du Vendeur, fixées à titre de clause pénale au montant de la commande annulée, sans préjudice de tous autres dommages et intérêts.

3.2. Toute acceptation de commande ou de devis devra être écrite. Les ventes ne sont parfaites qu'après acceptation expresse matérialisée par l'émission par le Vendeur d'un accusé de réception de commande de l'acheteur. Le Vendeur se réserve le droit d'accepter ou de refuser toute commande dans un délai maximum de 5 jours ouvrés à compter de la réception de celle-ci.

3.3. L'acheteur devra contrôler l'accusé de réception de commande et signaler au Vendeur toute erreur ou omission dans un délai maximum de 48 heures à compter de sa réception, passé ce délai la commande devient définitive pour l'acheteur. Dans le cas où un acheteur passe une commande au Vendeur, sans avoir procédé au paiement de la (des) commande(s) précédente(s), le Vendeur pourra refuser d'honorer la commande et de livrer le matériel concerné, sans que l'acheteur puisse prétendre à une quelconque indemnité, pour quelque raison que ce soit.

3.4. Dans les cas suivants: détérioration du crédit de l'acheteur, non-dépôt des pièces et actes au greffe du tribunal de commerce, diminution de la cotation de l'acheteur effectuée par le service crédit du Vendeur, refus d'un assureur crédit ou d'un factor de couvrir le montant de la vente, changement ou modification dans la capacité financière ou juridique de l'acheteur, inscriptions ou privilèges sur le fond de l'acheteur et d'une façon générale, en cas de modification de la situation de l'acheteur, le Vendeur se réserve le droit, même après exécution partielle d'une commande, d'exiger des garanties ou d'annuler la ou les commandes ou soldes de commandes en cours au nom de l'acheteur, et ce, sans indemnité d'aucune sorte.

ARTICLE 4 - LIVRAISON ET TRANSPORT

4.1. Les livraisons en France métropolitaine, hors livraisons expresses, d'un montant supérieur à 1 500 euros sont réputées franco de port. Le matériel est livré déchargé à quai à l'adresse de l'acheteur indiquée sur l'accusé de réception de commande, toute autre modalité de déchargement étant à la charge de l'acheteur. Le Vendeur pourra procéder à des livraisons de façon globale ou partielle.

4.2. Les délais de livraisons sont donnés à titre indicatif. Les dépassements de délais ne peuvent en aucun cas justifier l'annulation de la commande ou l'allocation de dommages et intérêts. Toutefois, si

deux mois après une mise en demeure restée infructueuse, le matériel n'a pas été livré, pour toute autre cause qu'un cas de force majeure (comme définie à l'article 6.2), la commande pourra, alors, être résolue à la demande de l'une ou l'autre partie; l'acheteur pourra obtenir restitution de son acompte à l'exclusion de toute autre indemnité ou dommages-intérêts.

4.3. Conformément à l'article 133-3 du Code de commerce, tout matériel livré n'ayant pas fait l'objet de réserves par lettre recommandée avec AR dans les 3 jours qui suivent celui de cette réception (non compris les jours fériés) auprès du transporteur, et dont copie sera adressé simultanément au Vendeur, sera considéré accepté par l'acheteur.

ARTICLE 5 - RÉCEPTION ET RETOUR DU MATÉRIEL

5.1. Les réclamations sur les vices apparents ou sur la non-conformité du matériel livré, doivent être formulées de manière détaillée sur le bordereau de livraison et par lettre recommandée avec accusé de réception et adressées au siège social du Vendeur dans les 72 heures suivant la livraison. Passé ce délai, le matériel reçu sera réputé conforme à la commande. Il appartiendra à l'acheteur de fournir avec sa réclamation toute justification quant à la réalité des vices ou anomalies constatés. Il devra laisser au Vendeur toute facilité pour procéder à la constatation de ces vices et pour y porter remède.

5.2. En aucun cas, l'acheteur ne peut retourner le matériel, sans y être autorisé par le Vendeur. Les frais et les risques du retour seront à la charge du Vendeur dans les seuls cas où un vice apparent, ou des manquants, sont effectivement constatés par celui-ci ou son mandataire. Si une réclamation s'avère justifiée, le retour fera l'objet, au choix du vendeur, d'un échange, ou d'un avoir, sans qu'il puisse être demandé aucune indemnité ou dommages-intérêts à quel que titre que ce soit. Tout retour de matériel préalablement accepté, du fait de l'acheteur comme, entre autres, une erreur de commande, de mauvaises informations communiquées pour un chiffrage ou une commande faite par l'acheteur, entraînera automatiquement une décote de 20 % du montant HT du matériel concerné afin de tenir compte des frais de reconditionnement et de tout autre frais, y compris le transport, généré par ce retour. Le transport de retour sera à la charge de l'acheteur.

ARTICLE 6 - GARANTIES - LIMITATION DE RESPONSABILITÉ

6.1. La garantie contractuelle ne s'applique que si l'acheteur est complètement à jour de ses obligations de paiement.

6.2. La garantie ne s'applique pas: (i) si le désordre provient de pièces détachées fournies par l'acheteur ou d'une conception imposée par celui-ci; (ii) si le matériel et/ou accessoire a été modifié ou réparé par l'acheteur ou par un tiers sans l'accord écrit du Vendeur; (iii) aux pièces d'usure, aux pièces et matières consommables, aux corrosions et abrasions dues à des conditions d'utilisation contraires aux spécifications du Vendeur ou à une utilisation non conforme à sa destination du matériel qui n'a pas été portée à la connaissance du Vendeur; (iv) si le matériel n'est pas été utilisé conformément à sa destination, et/ou aux règles de l'art et aux prescriptions du Vendeur; (v) si le matériel n'a pas été installé dans les règles de l'art par un installateur professionnel confirmé habilité à manipuler des fluides frigorigènes; (vi) si le matériel n'a pas fait l'objet d'un contrat de maintenance annuel par un professionnel habilité; (vii) en cas de dommage survenu lors de la manutention du matériel après livraison (viii) pour tout incident résultant d'un cas de force majeure comme définie ci-après: Sont considérés comme cas de force majeure outre ceux habituellement retenus par la jurisprudence des tribunaux français: les cas de grève, lock-out, attentat, intempérie, épidémie, blocage des moyens de transport et d'approvisionnement, tremblement de terre, incendie, tempête, inondation, dégâts des eaux, restrictions gouvernementales ou légales, perturbations dans les télécommunications y compris le réseau commuté des opérateurs des télécommunications et tout autre cas indépendants de la volonté des parties, empêchant l'exécution normale du présent contrat. Le Vendeur informera immédiatement l'acheteur des événements ci-dessus énumérés.

6.3. Les produits finis sont garantis contre tout défaut de fabrication pendant une durée de deux années à compter de la date de livraison, à moins que des conditions de garantie spécifiques ne soient consenties sur certaines gammes de matériel par le Vendeur. Les interventions au titre de la garantie contractuelle ne sauraient avoir pour effet de prolonger la durée de celle-ci.

6.4. Au titre de la garantie contractuelle ou de la garantie des vices cachés la seule obligation incombant au Vendeur sera, selon son choix, le remplacement gratuit ou la réparation du matériel ou de l'élément reconnu défectueux par ses services. Tout matériel appelé à bénéficier de la garantie doit être, au préalable, soumis au service après-vente du Vendeur dont l'accord est indispensable pour tout remplacement. Les frais de déplacement, de main-d'œuvre et de manutention éventuels pour le remplacement des pièces sous garantie ainsi que les frais de transport et les consommables restent à la charge de l'acheteur.

6.5. Dans tous les cas et quel que soit le problème rencontré, aucun dommage et intérêt ne sera dû pour pertes d'exploitation, dommages matériels ou immatériels directs ou indirects, consécutifs ou non.

ARTICLE 7 - PIÈCES DÉTACHÉES

7.1. La fourniture des pièces détachées indispensables à l'utilisation du matériel du Vendeur est assurée pendant une durée de 7 ans à compter de la date de fabrication de ces derniers.

7.2. Les pièces détachées commercialisées par le Vendeur bénéficient d'une garantie de 6 mois à compter de leur date de livraison, sous réserve qu'elles soient installées conformément aux normes

en vigueur et à leurs conditions d'utilisation. Pour application de la garantie, les pièces doivent être retournées selon la procédure décrite à l'article 5.

ARTICLE 8 - PRIX - TARIFS - RÉDUCTIONS DE PRIX

8.1. Sauf disposition contraire, les prix sont établis en euros hors taxe et s'entendent franco de port pour les livraisons en France métropolitaine (hors Corse), à l'exception (a) des commandes d'un montant inférieur à 1 500 euros, pour lesquelles le transport sera facturé en sus (le forfait de transport est de 15 euros pour les commandes d'accessoires et de 35 euros pour les commandes de Produits Finis), (b) des emballages spéciaux, (c) des livraisons express et (d) des livraisons en Corse et (e) des expéditions de matériel depuis l'étranger.

8.2. La vente du matériel est effectuée sur la base des tarifs du Vendeur en vigueur à la date de la passation de chaque commande, ou à la date d'émission de chaque devis, sous réserve d'une livraison intervenant au plus tard à la fin du deuxième mois calendaire suivant cette date. Passé ce délai, toute modification tarifaire avant la livraison sera automatiquement applicable.

8.3. Aucun escompte ne sera pratiqué par le Vendeur pour paiement comptant, ou pour paiement dans un délai inférieur à celui figurant aux présentes CGV ou sur la facture émise par le Vendeur.

8.4. Sauf convention contraire, le Vendeur pourra accorder à l'acheteur des remises sur les prix en vigueur, y compris sous forme de prime, au moment de la passation de commande, en fonction du chiffre d'affaires hors taxe réalisé annuellement ou sur une période donnée, et/ou de la quantité/nature des produits finis achetés et/ou de services éventuellement rendus par l'acheteur. Ces remises peuvent être fixes et/ou progressives et peuvent varier en fonction des catégories d'acheteurs.

8.5. En cas de non-respect de l'un des critères d'attribution de ces réductions de prix ou de l'une quelconque des clauses des présentes conditions de vente, la suppression du bénéfice desdites réductions de prix sera immédiate avec rétroactivité sur la totalité de l'année concernée. Par conséquent, si des réductions de prix ont déjà été réglées par le Vendeur au cours de l'année concernée, elles devront être restituées par l'acheteur sur simple demande.

ARTICLE 9 - DÉLAIS ET MODALITÉS DE PAIEMENT

9.1. Les factures sont payables dans un délai maximum de 45 jours fin de mois ou 60 jours à compter de la date d'émission de la facture. Pour les factures récapitulatives éditées en fin de mois, le délai ne peut dépasser 45 jours à compter de la date d'émission de la facture (article L. 441-6 du Code de Commerce). Le Vendeur se réserve le droit de demander un ou plusieurs acompte(s) lors de la passation de commande et/ou avant expédition. Tout effet de commerce (lettre de change ou billet à ordre) présenté à l'acceptation doit être retourné dans les 8 jours francs de sa réception par l'acheteur.

9.2. Conformément aux articles L. 441-3, L. 441-6 et D. 441-5 du Code de Commerce, tout retard de paiement entraîne de plein droit, outre les pénalités de retard, à un taux égal à trois fois le taux de l'intérêt légal (soit 3,12 % au 1^{er} janvier 2022 réactualisé chaque semestre par le Ministre chargé de l'économie, étant précisé que ce taux s'appliquera sur le montant TTC de la facture), une obligation pour le débiteur de payer une indemnité forfaitaire de 40 euros pour frais de recouvrement à défaut de règlement le jour suivant la date de paiement figurant sur la facture. En outre, en cas de retard de paiement ou paiement partiel, (i) le Vendeur pourra suspendre toutes les commandes en cours et/ou à venir; (ii) 48 heures après mise en demeure restée infructueuse, la vente sera résiliée de plein droit si bon semble au Vendeur, qui pourra demander en référé la restitution du matériel, sans préjudice de toute autre action et/ou dommages et intérêts. L'acheteur devra rembourser tous les frais occasionnés par le défaut de paiement (y compris les frais de retour sur impayés) et le recouvrement des sommes dues, y compris les honoraires d'officiers ministériels et/ou de sociétés de recouvrement.

9.3. En aucun cas, les paiements ne peuvent être suspendus ni faire l'objet d'une quelconque compensation sans l'accord écrit et préalable du Vendeur. Tout paiement partiel s'imputera d'abord sur la partie non privilégiée de la créance, puis sur les sommes dont l'exigibilité est la plus ancienne.

ARTICLE 10 - RÉSERVE DE PROPRIÉTÉ ET TRANSFERT DES RISQUES

10.1. Le transfert de propriété du matériel est subordonné au paiement intégral du prix par l'acheteur. L'acheteur s'engage à conserver le matériel dans de bonnes conditions et à l'assurer contre tous les risques, qui seront dans tous les cas intégralement supportés par celui-ci, et ce, dès leur livraison. Afin de permettre toute action en revendication du Vendeur, l'acheteur devra identifier et individualiser le matériel.

10.2. Le Vendeur pourra revendiquer son matériel en quelque main qu'il se trouvera, en cas de non-paiement du prix par l'acheteur ou d'état de cessation de paiement le concernant, quand bien même ce matériel aurait fait l'objet d'une transmission à une tierce personne. En cas de revente du matériel, l'acheteur devra prévenir le sous-acquéreur de l'existence de la clause de réserve de propriété.

ARTICLE 11 - GESTION DES DÉCHETS DES ÉQUIPEMENTS ÉLECTRIQUES ET ÉLECTRONIQUES (DEEE)

11.1. Aux termes des articles R.543-172 et suivants du Code de l'environnement, il a été fait obligation aux producteurs d'équipements électriques et électroniques, au sens de l'article R.543-174 du Code de l'environnement, de contribuer ou de pourvoir à l'enlèvement et au traitement des déchets d'équipements électriques et électroniques (DEEE).

En tant que producteur DEEE ménagers, le Vendeur a procédé à son enregistrement au Registre National des Producteurs. Par application de l'article R.543-188 du Code de l'environnement, le Vendeur, en tant que Producteur de DEEE ménagers, s'est acquitté des obligations qui lui incombent en matière d'enlèvement et de traitement des DEEE ménagers en adhérant à un organisme agréé par arrêté ministériel. Cet éco-organisme est la société ECOLOGIC (www.ecologic-france.com) agréé par Arrêté Ministériel en date du 24 décembre 2014.

11.2. La responsabilité du Vendeur ne saurait être engagée dans l'hypothèse où les acheteurs successifs du matériel ne respecteraient pas leurs propres obligations découlant de cette même réglementation.

11.3. À ce titre il est rappelé que les coûts unitaires de collecte et de recyclage des déchets ménagers (Eco-participation) doivent apparaître sur les factures de vente de tout nouvel équipement électrique et électronique et que chaque acheteur successif doit respecter à l'identique et sans réfections ces coûts unitaires jusqu'au consommateur final.

11.4. Concernant les DEEE professionnels, le Vendeur a également procédé à son enregistrement au Registre National des Producteurs et adhère à l'éco-organisme ECOLOGIC, conformément à l'article R.543-196 du Code de l'environnement, agréé par les Pouvoirs publics aux conditions définies par l'article R.543-197 du Code de l'environnement. À ce titre, le Vendeur applique une éco-participation lors de la commercialisation du matériel concerné par cette réglementation, permettant ainsi le recyclage de ce matériel en fin de vie.

ARTICLE 12 - PROPRIÉTÉ INTELLECTUELLE

12.1. L'acheteur est autorisé, à titre précaire, à utiliser la marque, le nom commercial, l'enseigne, les éléments graphiques et autres signes distinctifs concernant le matériel du Vendeur aux seules fins de permettre leur identification et leur promotion et dans l'intérêt exclusif du Vendeur. Ce droit d'utilisation ne confère aucun droit de propriété à l'acheteur. L'acheteur s'engage à ne pas déposer et à ne pas être titulaire de marques, modèles, noms de domaine, brevets, enseignes, noms commerciaux, références produits et autres signes distinctifs appartenant au Vendeur (ou dont elle a l'usage) ou qui pourraient prêter à confusion avec les siens.

12.2. Concernant les éléments graphiques du Vendeur, tels que logos ou photographies, l'acheteur s'engage à ne les utiliser et reproduire, qu'en respectant strictement la qualité de l'image et le format des éléments graphiques originaux. L'acheteur s'interdit de les modifier ou utiliser de telle manière que cela pourrait dégrader l'image de marque du Vendeur ou de celles de son matériel.

12.3. Le droit de l'acheteur d'utiliser les marques, noms commerciaux ou autres signes distinctifs du Vendeur cesse immédiatement lorsque les relations commerciales avec le Vendeur cessent pour quelque raison que ce soit. De même que le non-respect par l'acheteur des conditions d'utilisation décrites dans le présent article pourra entraîner la fin de ce droit d'utilisation à tout moment par simple courrier.

ARTICLE 13 - PROTECTION DES DONNÉES À CARACTÈRE PERSONNEL

13.1. Toute commande de matériel suppose le traitement, par le Vendeur, de données à caractère personnel au sens du Règlement Européen 2016/679 du 27 avril 2016 et de la loi n° 78-17 du 6 janvier 1978 relative à l'informatique, aux fichiers et aux libertés dans sa version en vigueur (ci-après collectivement les "Lois Applicables"), qui sont relatives à l'acheteur et/ou à la personne physique, représentante de l'acheteur, qui passe la commande au nom et pour le compte de l'acheteur.

13.2. Le Vendeur déclare se conformer aux Lois Applicables et, en particulier, mettre en œuvre les principes de protection des données à caractère personnel, à savoir, notamment, les principes de licéité, proportionnalité, transparence et minimisation des données édictés par les Lois Applicables.

13.3. La manière dont lesdites données sont collectées et traitées par le Vendeur, ainsi que la description des droits dont dispose l'acheteur à leur égard, sont énoncées au sein de la charte de confidentialité adoptée par le Vendeur et disponible sur son site internet à l'adresse URL <https://www.airwell.com/fr/charte-de-confidentialite/>.

13.4. La charte de confidentialité du Vendeur fait partie intégrante des présentes conditions générales de vente.

ARTICLE 14 - VENTE HORS FRANCE MÉTROPOLITAINE

En raison des législations, réglementations et normes différentes, le Vendeur décline toute responsabilité pour le matériel livré ou installé hors France métropolitaine excluant ainsi l'application de la garantie visée à l'article 6.

ARTICLE 15 - ATTRIBUTION DE JURIDICTION - LOI APPLICABLE

Les présentes conditions générales de ventes sont soumises à la loi française. Tout litige sera de la compétence exclusive du TRIBUNAL DE COMMERCE DE VERSAILLES, même en cas de référé, de demande incidente ou de pluralité de défendeurs ou d'appel en garantie.

LES PRÉSENTES CONDITIONS GÉNÉRALES PEUVENT VOUS ÊTRE ENVOYÉES IMMÉDIATEMENT EN GROS CARACTÈRES SUR SIMPLE DEMANDE. CES CONDITIONS ÉTANT ESSENTIELLES À L'ENGAGEMENT DU VENDEUR, NOUS VOUS INVITONS À NOUS SOLLICITER SI LEUR LISIBILITÉ NE VOUS CONVENAIT PAS.



TECHNOLOGIE



SIMPLICITÉ D'ASSEMBLAGE

Unité compatible avec différentes unités intérieures.



DC INVERTER

Compresseur avec moteur DC Inverter haute efficacité.



FLUIDE R410A

Fluide réfrigérant R410A.



DÉTENDEUR ÉLECTRONIQUE

Contrôle précis du débit de réfrigérant avec optimisation des performances et protection du compresseur.



DÉBIT D'AIR 4D

Diffusion du flux d'air optimum, grâce au contrôle des grilles horizontales et verticales intégrées à l'unité intérieure.



MULTIFLUX 360°

Flux d'air homogène à 360° pour un meilleur confort.



TRAITEMENT BLUE FIN

Protection des échangeurs contre la corrosion tout en améliorant les transferts thermiques.

QUALITÉ DE L'AIR



APPORT D'AIR NEUF

Raccordement possible à une alimentation d'air neuf.

FONCTIONS UTILISATEURS



I FEEL

Confort optimum, grâce à la sonde d'ambiance intégrée dans la commande à distance.



PROGRAMMATION JOURNALIÈRE

Programmation journalière en fonction du rythme de vie de l'utilisateur.



DÉMARRAGE AUTOMATIQUE

En cas de coupure de courant, redémarrage automatique dans le dernier mode de fonctionnement du système.

FONCTIONS INSTALLATEURS



AFFICHAGE DIGITAL VIA L'UNITÉ INTÉRIEURE

Affichage digital des paramètres et des codes défauts sur l'unité intérieure.



AUTO-DIAGNOSTIC

Diagnostic précis du dysfonctionnement du système.



POMPE À CONDENSATS INTÉGRÉE

Installation simplifiée, grâce à la pompe à condensats intégrée.



CONTACT SEC ON/OFF

Connexion à un accessoire de détection (room card, détection de présence, de fenêtre...) afin de réaliser des économies d'énergie.



COMPATIBLE GTC

Connexion possible sur système GTC en ModBus.



DISPOSITIF DE SURVEILLANCE DU FONCTIONNEMENT

Interface locale de surveillance des paramètres de fonctionnement.

AIRWELL, PARTENAIRE PRINCIPAL DU STADE FRANÇAIS PARIS

Airwell



UN PARTENARIAT ENGAGÉ

Airwell, acteur français engagé pour la transition énergétique a choisi le Stade Français Paris pour son premier partenariat sportif afin de représenter leurs valeurs communes, notamment sur la transition écologique et environnementale.



SERVICE
APRÈS-VENTE

01 76 21 82 94

Du lundi au vendredi de 8h à 18h

SUPPORT TECHNIQUE

service@airwell.com

GROUPE AIRWELL

10, rue du fort de Saint Cyr - 78180 Montigny-le-Bretonneux, FRANCE

Tél.: +33 (0)1 76 21 82 00 - www.airwell.com

Imprimé en France