

Airwell

Just feel well

User & installation manual

Console Type

R410A

Multilingual Manual

(English - French - German - Italiano - Português - Español)



IMPORTANT NOTE:

Read this manual carefully before installing or operating your new air conditioning unit. Make sure to save this manual for future reference.

22.AW.XVVA.025-050.R410A.UM+IM.EN.FR.DE.IT.SP.POR.01.20.Rev01

Airwell

Just feel well

User & Installation Manual

Console Type

R410A

English Manual

XVVA-050/035/025N-01M22



IMPORTANT NOTE:

Read this manual carefully before installing or operating your new air conditioning unit. Make sure to save this manual for future reference.

22.AW.XVVA.025-050.R410A.UM+IM.EN.FR.DE.IT.SP.POR.01.20.Rev01

User Manual

The indoor unit, suspended to ceiling or standing on floor, renders considerable operating ease and flexibility.

With its ultra-thin design, dazzling exterior and space economy, the indoor unit fits in well with indoor scenarios.

Boasting superb power and fast temperature tuning, the indoor unit delivers undeniable comforts and pleasures whenever you feel like wanting the same.

Highly efficient silencing technology greatly reduces operating noises and delivers natural comforts.

In case of sudden blackout during operation, the indoor unit, with its Blackout Retrieval function preset, is capable of retrieving its operating status prior to the blackout when power supply is restored.

Integrated Control is available with the indoor unit (through integrated controller).

Multi-connected unit series features “uniform control mode”, i.e., all indoor units are restricted to run on heating or cooling mode at the same time.

For the protection of compressor, the air conditioning unit shall be powered for over 12 hours.

Contents

Parts	1
Safety	2
Operation hints	6
Maintenance	9
Fault Checkup	10
Installation Procedures	11
Electrical Wiring	18
Test Run & Fault Code	23
Move and scrap the air conditioning	25

Operating Range of Air Conditioner

cooling	indoor	max.	DB: 32°C WB: 23°C
		min.	DB: 18°C WB: 14°C
dry	outdoor	max.	DB: 43°C WB: 26°C
		min.	DB: -5°C
heating	indoor	max.	DB: 27°C
		min.	DB: 15°C
	outdoor	max.	DB: 21°C WB: 15°C
		min.	DB: -15°C

Warning

- If the supply cord is damaged, it must be replaced by the manufacturer, its service agent or similarly qualified persons in order to avoid a hazard.
- This appliance is not intended for use by persons (including children) with reduced physical, sensory or mental capabilities, or lack of experience and knowledge, unless they have been given supervision or instruction concerning use of the appliance by a person responsible for their safety.
- Children should be supervised to ensure that they do not play with the appliance.
- This appliance can be used by children aged from 8 years and above and persons with reduced physical, sensory or mental capabilities or lack of experience and knowledge if they have been given supervision or instruction concerning use of the appliance in a safe way and understand the hazards involved. Children shall not play with the appliance. Cleaning and user maintenance shall not be made by children without supervision.
- The appliances are not intended to be operated by means of an external timer or separate remote-control system.
- Keep the appliance and its cord out of reach of children less than 8 years.

Parts

Indoor unit

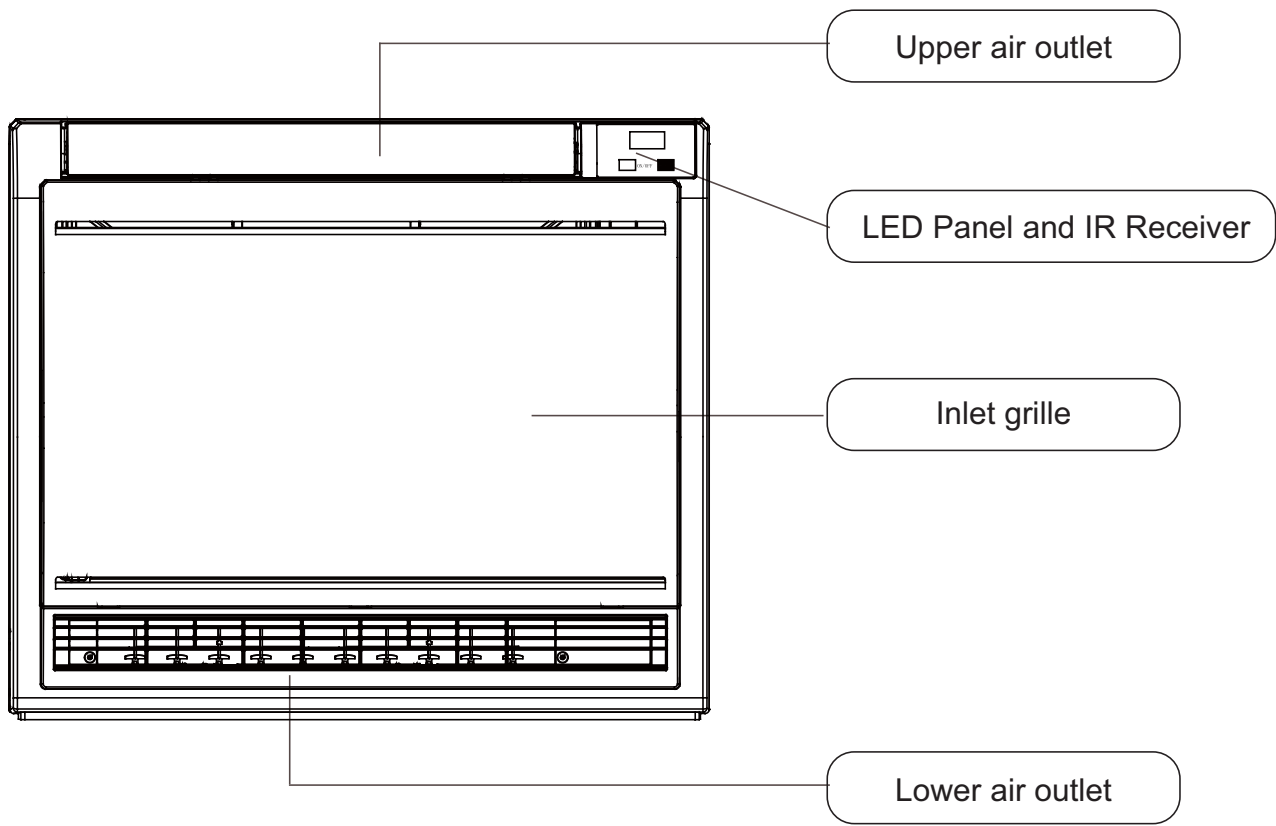

Safety

- If the air conditioner is transferred to a new user, this manual shall be transferred to the user, together with the conditioner.
- Before installation, be sure to read Safety Considerations in this manual for proper installation.
- The safety considerations stated below is divided into “⚠ Warning” and “⚠ Attention”. The matters on severe accidents caused from wrong installation, which is likely to lead to death or serious injury, are listed in “⚠ Warning”. However, the matters listed in “⚠ Attention” are also likely cause the severe accidents. In general, both of them are the important items related to the security, which should be strictly abided by.
- After the installation, perform test run to make sure everything is in normal conditions, and then operate and maintain the air conditioner in accordance with the User Manual. The User Manual should be delivered to the user for proper keeping.

⚠ Warning

- Please ask the special maintenance station for installation and repair. Water leakage, electric shocks or fire accidents might be caused from improper installation if you conduct the installation by your own.
- The installation should be conducted properly according to this manual. Water leakage, electric shocks or fire accidents might be caused from improper installation.
- Please make sure to install the air conditioner on the place where can bear the weight of the air conditioner. The air conditioner can't be installed on the grids such as the non-special metal burglar-proof net. The place with insufficient support strength might cause the dropdown of the machine, which may lead to personal injuries.
- The installation should be ensured against typhoons and earthquakes, etc. The installation uncomformable to the requirements will lead to accidents due to the turnover of the machine.
- Specific cables should be used for reliable connections of the wirings. Please fix the terminal connections reliably to avoid the outside force applied on the cables from being impressed on the cables. Improper connections and fixings might lead to such accidents as heating or fire accidents.
- Correct shapes of wirings should be kept while the embossed shape is not allowed. The wirings should be reliably connected to avoid the cover and the plate of the electrical cabinet lipping the wiring. Improper installation might cause such accidents as heating or fire accidents.
- While placing or reinstalling the air conditioner, except the specific refrigerant (R410A), don't let the air go into the refrigeration cycle system. The air in the refrigeration cycle system might lead to the cracking or personal injuries due to abnormal high pressure of the refrigeration cycle system.
- During installation, please use the accompanied spare parts or specific parts. If not, water leakage, electric shocks, fire accidents or refrigerant leakage might be caused.
- Don't drain the water from the drainpipe to the waterspout where may exist harmful gases such as sulfureted gas to avoid the harmful gases entering into the room.
- During installation, if refrigerant leakage occurs, ventilation measures should be taken, for the refrigerant gas might generate harmful gases upon contacting the flame.
- After installation, check if any refrigerant leakage exists. If the refrigerant gas leaks in the room, such things as air blowing heaters and stoves, etc. may generate harmful gases.



Safety

- Don't install the air conditioner at the places where the flammable gases may leak. In case the gas leakage occurs around the machine, such accidents as fire disasters may be caused.
- The drainpipe should be properly mounted according to this manual as to ensure the smooth drainage. In addition, heat preservation should be taken to avoid condensation. Improper drainpipe mounting might cause water leakage, which will get the articles at home wet.
- The refrigerant gas pipe and liquid pipe should be heat insulated to preserve heat. For inappropriate heat insulation, the water caused from the condensation will drop to get the article at home wet.

 Attention

- The air conditioner should be effectively grounded. Electric shocks may occur if the air conditioner is ungrounded or inappropriately grounded. The wire for earthing shouldn't be connected to the connections on the gas pipe, water pipe, lightning rod or telephone.
- The breaker for electricity leakage should be mounted. If not, accidents such as electric shocks may happen.
- The installed air conditioner should be checked for electricity leakage by being powered.
- If the ambient humidity bigger than 80%, when the water discharge hole be blocked or the filter becomes dirty, or airflow speed change, there maybe leads to condensing water drop down, and at the same time there maybe some drops of water spit out.

Safety

	<p>Items with this warning sign concerning the product's safety and the personal security must be performed strictly.</p>
	<p>Items with this forbidding sign refer to absolutely forbidden behaviors. If not, they may cause machine damage or endanger operator's personal safety.</p>

Clean the filter regularly.
Cooling or heating performance will be degraded if the filter is blocked, resulting in large power consumption, failure, and water dripping at freezing.

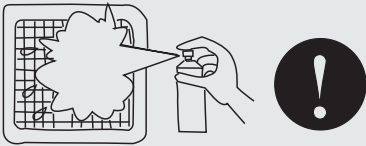

Don't touch the outlet while the flap is moving. Don't put anything in the grid in case danger may occur.

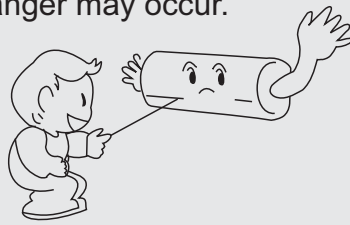

Avoid cold wind from blowing out.
During heating running, the fan of indoor units will not rotate immediately as to prevent cold wind from blowing out.

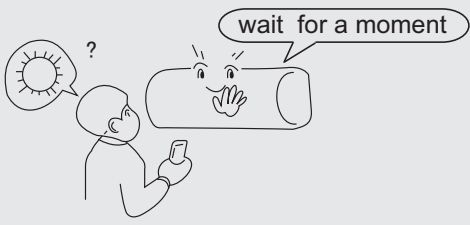

Changing Wind Speeds:
In the state of refrigerating, with automatic blowing mode, the wind speed automatically decreases when the room temperature approaches the setting.
In the state of heating, when the room temperature reaches the setting temperature the compressor stops working and the fan turns to low wind or stops. Wind speed changes automatically in the dehumidifying mode.

Regulating Wind Direction:
It is recommended not to make the wind deflector downwards for a long time to avoid condensation at air outlet port during refrigerating or dehumidifying.
Water dropping might appear at the air outlet port in refrigerating or dehumidifying mode.

Defrosting:
During heating running, the air conditioner would defrost automatically if there is frost on heat exchanger of outdoor units.
Do not rotate fans of both indoor units and outdoor units during defrosting.
After finishing defrosting, the air conditioner will resume running automatically.

The machine operation must be controlled by the control.



















Hints:
As air conditioners absorb heat from the environment and release it to the room, heating effects will be influenced by the temperature in and out of the room.

Safety

 Attention

Notices during Operation

- It is not allowed to put any heating apparatus under the indoor units, for the heat may cause distortion of the units.
- Pay attention to the aeration condition to avoid anoxic symptom.  
- Flammable apparatus should not be placed in the place where the air conditioner wind could reach directly, or incomplete burning of the apparatus may be caused.  
- Check the mount table of the air conditioner for damage for a long period of operation. If placed on the damaged table, the unit may drop down causing damage. 
- Plants and animals should not be put to the place where wind of the air conditioner blows directly, otherwise damage to them may be caused. 
- It cannot be used for the preservation of food, living creature, precise instrument and artworks, etc, otherwise damage may occur. 
- Use the fuse with proper capacity. Metal wires and copper wires, etc., may cause fire or other faults. 
- Do not use water heater or like next to the indoor unit and the wired controller. Water/power leakage or short circuit may happen if the steam generating apparatus is working next to machine. 
- Defrosting during heating
To improve the heating effect, the outdoor unit will perform defrosting automatically when frost appears on the outdoor unit during heating (approximately 2-10 min). During defrosting, the fan of the indoor unit runs at a low speed or stops while that of the outdoor unit stops running.
- Power should be cut off when the air conditioner is left unused for a long period. Power will be consumed if the air conditioner is not powered off. The power switch of the outdoor unit switch should be powered on 12 hours in advance before operation to protect the unit after a long period of storage.

- 3-minute protection
To protect the unit, compressor can be actuated with at least 3-minute delay after stopping.
- Close the window to avoid outdoor air getting in. Curtains or window shutters can be put down to avoid the sunshine. 
- Do not touch the switch with the wet hand to avoid power shock. 
- Stop running and switch off the manual power switch when cleaning the unit. 
- During the operation of the control unit, don't switch off the manual power switch and the controller can be used. Please do not press the liquid crystal zone of controller to prevent damage. 
- Cleaning the unit with water may cause electric shock.  
- Do not put flammable spray close to the air conditioner. Don't inject flammable spray towards the air conditioner, which may cause fire. 
- Stopping fan rotation
The unit which stops operating will actuate the fan for a 2-8 min swing every 30-60 minutes for protecting the unit while other indoor unit are in the operating state.
- This appliance is not intended for use by persons (including children) with reduced physical, sensory or mental capabilities, or lack of experience and knowledge, unless they have been given supervision or instruction concerning use of the appliance by a person responsible for their safety.

Operation hints

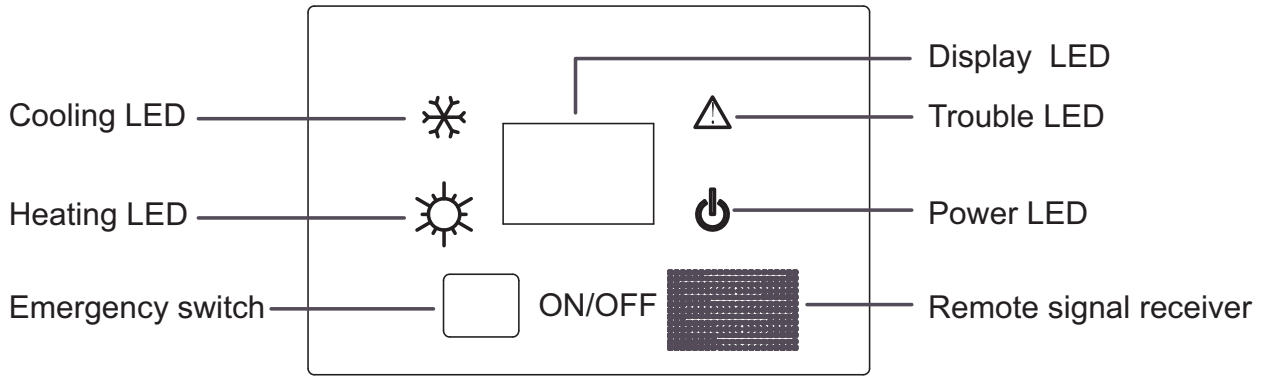

Emergency operation of indoor unit

- When the remote controller is lost or damaged, the emergency switch can be operated under the panel. (as shown in the figure).
- In the OFF state, pressing the emergency switch can turn on automatic operation. Air conditioning automatically selects operation mode according to indoor temperature (cooling or heating).
- However, temperature setting and wind speed can not be changed. In the ON state, press this button to stop the air conditioner.

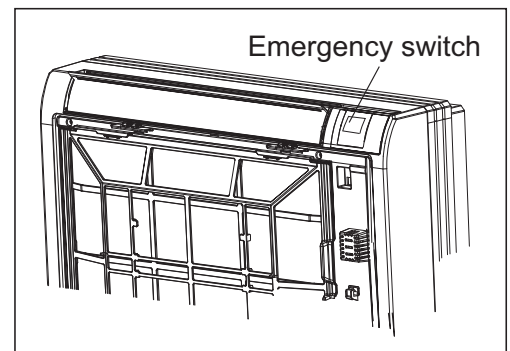

Indoor air supply control

⚠ CAUTION

- Before opening the front grille, be sure to stop the operation and turn the breaker OFF.
- Do not touch the metal parts on the inside of the indoor unit, as it may result in injury.

- Regardless of the operating mode or situation, air blows from the upper air outlet.

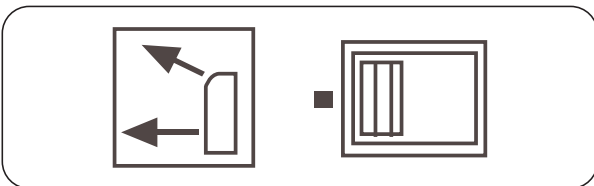

- Use this switch when you do not want air coming out of lower air outlet. (While sleeping etc..)
- It is recommended to use the upper air outlet mode when the lower air outlet mode makes people feel uncomfortable or when the dry mode is used.

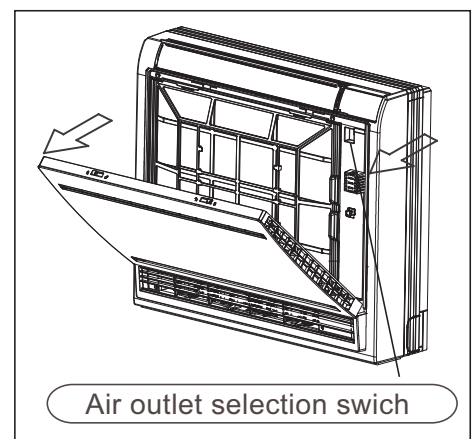
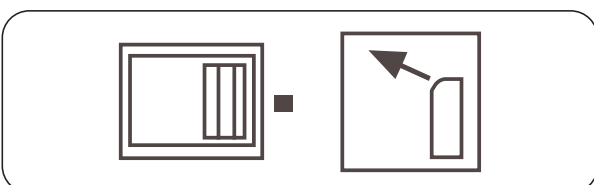

Operation hints

EMERGENCY OPERATION AND TEST OPERATION

EMERGENCY OPERATION

Carry out this operation only when the remote controller is defective or lost.

Unit start

When the emergency operation switch is pressed, a sound you can hear, which means the start of this operation.

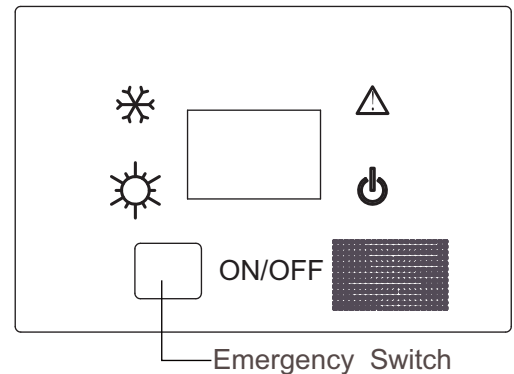

Follow the requirements below.

Room temperature	Designated temperature	Timer mode	Air flow speed	Operation mode	Anion
> 23°C	26°C	None	AUTO	COOL	None
≤ 23°C	23°C	None	AUTO	HEAT	None

Unit stop (to cancel emergency operation)

Press the emergency switch and hear a sound, the unit stops.

TEST OPERATION

Use this switch in the test operation when the room temperature is less than 16 °C, do not use it in the normal operation.

Unit start

Continue to press the test operation switch for more than 5 seconds. After you hear the "BI" sound twice, release your finger from the switch, the test operation starts and the air conditioner starts with the air flow speed setting "HI".

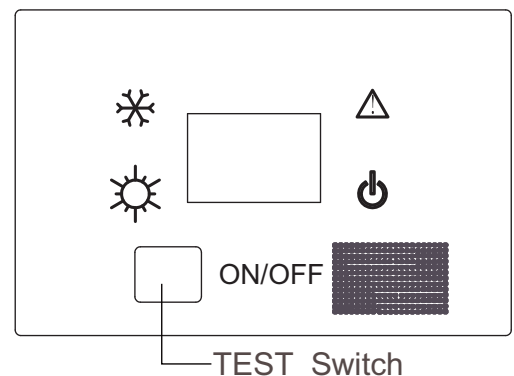

Unit stop (to cancel test operation)

Push the test run switch or operate with remote controller to cancel the test run.

If you use the remote controller to cancel the test run, the conditioner will then run as per the working mode displayed on the remote controller.

Power failure resume (please set and apply as necessary)

With setting of power failure resume, if sudden power failure occurs, the unit will resume original operation when power is supplied again.

Setting method:

with ON of remote controller (except TIMER and FAN), repeatedly press SLEEP button 10 times in 5 seconds, after 4 Beep from the buzzer, the unit comes into power failure resume mode.

To cancel:

press SLEEP button continuously 10 times in 5 seconds, the buzzer sounds Beep twice and power failure resume function is canceled.

Note:

When sudden power failure happens during unit operation in power failure resume mode, if the air conditioner is not desired for use in a long period, please shut off the power supply in case that the unit automatically resume operation when power is re-supplied, or press ON/OFF to turn off the unit when power resumes.

Operation hints

Special function

A. Emergency switch:

a) Press the emergency switch in stop condition, indoor unit operate with AUTO, AUTO SPEED, 24°C Setting modes, pressure the emergency switch in start condition, indoor unit will stop operation.

b) Malfunction history list checking: In cooling or heating mode, using the remote controller set automatic wind speed, press Press SWING button 6 times can query the recent history of fault, the times the buzzer rang or timing lights flashing times stands for a recent fault code .

B. Temp. consumption:

The heating mode, the temp. compensation range is -14 ~ 0°C.

Set the temp. consumption in Heating mode with remote controller, heating mode ,set 30°C as the reference point, press the sleep button 7 times, the buzzer ring 2 times, the unit enter temp. consumption condition. Temp. consumption data=current temp.-30°C

In the cooling mode, the temp. compensation range is -7 ~ +7 °C.

Set the temp. consumption in Cooling mode with remote controller, cooling mode ,set 23°C as the reference point, press the sleep button 7 times in 5 seconds , the buzzer ring 2 times, the unit enter temp. consumption condition. Temp. consumption data=current temp.-23°C

C. Compulsive Defrost:

In heating mode, setting high speed ,set temp. is 30°C, press sleep button for 6 times, buzzer short ring 3 times, unit enter manual defrost mode..

D. Auto start function:

In on condition ,press the sleep button 10 times within 5 seconds, buzzer short ring 4 times stands for enter auto restart function; press the sleep button 10 times within 5 seconds, buzzer short ring 2 times stands for exit auto restart function .

The memory information: on/off condition, mode, fan speed, setting temp., swing position.

E. Room card Function:

Room card function can realize by remote controller.

Press the light button 12 times with remote controller,if the buzzer rings 4 times that the room card is valid, if the buzzer rings 2 times that the room card is invalid.

Note:

If the wired controller is selected, then the implementation of special functions of A, B, C and D can refer to the wired controller manual. E function shall be set up by the installation personnel during debugging and installation.

Maintenance

Cleaning of the unit

Turn off the power switch	Do not touch with wet hand	Do not clean with hot water or solvent
		

Take off the air inlet grill

First switch off the power supply, take off the screw cap, loosen the screw with cross screwdriver.

Clean the filter

Use water or vacuum cleaner to remove dust. If it is too dirt, clean with detergent or neutral soap water. Rinsing with fresh water, dry the filter and re-assemble.

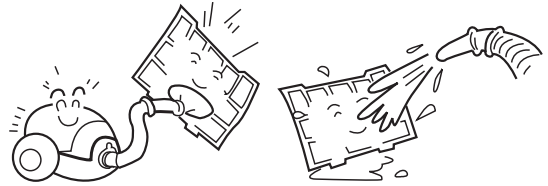

Caution:

Do not wash filter in hot water above 40°C, which will damage the filter. Do carefully wipe the filter.



Clean the indoor(outdoor) unit

Clean with warm cloth or neutral detergent, then wipe away moisture with dry cloth. Do not use too hot water (above 40°C), which will cause discoloration or deformation. Do not use pesticide or other chemical detergents.

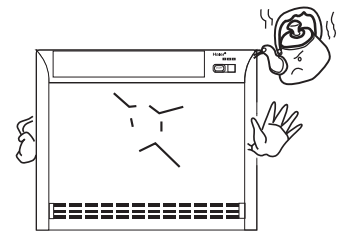

Maintenance at the end of application season

On a fine day, unit shall be started and operate in FAN mode for about half a day until the inside of the unit becomes thoroughly dry.

Turn off the unit operation switch and power on/off. Otherwise, there will be some electricity consumption even the unit is in stop status.

Clean the filter and indoor, cover the units well.

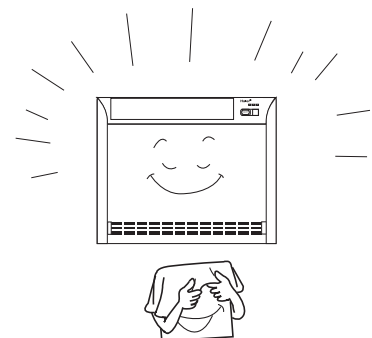



Maintenance before beginning of application season

Check there are no obstacles in the air inlet and outlet to avoid impairing of working efficiency.

Please do attach the air filter to ensure the electrostatic filters not soiled. Otherwise, dirt will come into and damage the unit or bring failures.

Fault Checkup

Before asking for service, check the following first.

	Phenomenon	Cause or check points
Normal Performance inspection	<p>The system does not restart immediately.</p> 	<ul style="list-style-type: none"> • When unit is stopped, it won't restart immediately until 3 minutes have elapsed to protect the system. • When the electric plug is pulled out and reinserted, the protection circuit will work for 3 minutes to protect the air conditioner.
	<p>Noise is heard:</p> 	<ul style="list-style-type: none"> • During unit operation or at stop, a swishing or gurgling noise may be heard. At first 2-3 minutes after unit start, this noise is more noticeable. (This noise is generated by refrigerant flowing in the system.) • During unit operation, a cracking noise may be heard. This noise is generated by the casing expanding or shrinking because of temperature changes. • Should there be a big noise from air flow in unit operation, air filter may be too dirty.
	<p>Smells are generated.</p>	<ul style="list-style-type: none"> • This is because the system circulates smells from the interior air such as the smell of furniture, cigarettes.
	<p>Mist or steam are blown out.</p>	<ul style="list-style-type: none"> • During COOL or DRY operation, indoor unit may blow out mist. This is due to the sudden cooling of indoor air.
Multiple check	<p>Does not work at all.</p>	<ul style="list-style-type: none"> • Is power plug inserted? • Is there a power failure? • Is fuse blown out?
	<p>Poor cooling</p> 	<ul style="list-style-type: none"> • Is the air filter dirty? Normally it should be cleaned every 15 days. • Are there any obstacles before inlet and outlet? • Is temperature set correctly? • Are there some doors or windows left open? • Is there any direct sunlight through the window during the cooling operation?(Use curtain) • Are there too much heat sources or too many people in the room during cooling operation?

Installation Procedures

CAUTIONS:

To ensure proper installation, read "Cautions" carefully before working. After installation, start the unit correctly and show customers how to operate and maintain the unit.

Meanings of Warning and Cautions:

⚠ **WARNING:** Serious injury or even death might happen, if it is not observed.

⚠ **CAUTION:** Injury to people or damages to machine might happen, if it is not observed.

⚠ **WARNING:**

- Installation shall be done by professional people, don't install unit by yourself. Incorrect installation will cause water leakage, electric shock or fire.
- Install unit as per the Manual. Incorrect installation will cause water leakage, electric shock or fire accident.
- Be sure to use specified accessories and parts. Otherwise, water leakage, electric shock, fire accident or unit falling down may happen.
- Unit should be placed on a place strong enough to hold the unit. Or, unit will fall down causing injuries.
- When install the unit, take in consideration of storms, typhoon, earthquake. Incorrect installation may cause unit to fall down.
- All electric work shall be done by experienced people as per local code, regulations and this Manual.
- Use exclusive wire for the unit. Incorrect installation or undersized electric wire may cause electric shock or fire accident.
- All the wires and circuit shall be safe. Use exclusive wire firmly fixed. Be sure that external force will not affect terminal block and electric wire. Poor contact and installation may cause fire accident.
- Arrange wire correctly when connecting indoor and outdoor power supply. Fix terminal cover firmly to avoid overheating, electric shock or even fire accident.
- In case refrigerant leakage occurred during unit installation, keep a good ventilation in the room.
- Poisonous gas will occur when meet with fire.
- Check the unit upon installation. Be sure there is no leakage. Refrigerant will induce poisonous gas when meet heat source as heater, oven, etc.
- Cut power supply before touching terminal block.

Installation Procedures

⚠ CAUTION:

- Unit shall be grounded. But grounding shall not be connected to gas pipe water pipe, telephone line. Poor grounding will cause electric shock.
- Be sure to install a leakage breaker to avoid electric shock.
- Arrange water drainage according to this Manual. Cover pipe with insulation materials in case dew may occur. Unproper installation of water drainage will cause water leakage and wer your furniture.
- To maintain good picture or reduce noise, keep at least 1 m from T.V. radio, when install indoor and outdoor unit, connecting wire and power line. (If the radio wave is relatively strong, 1 m is not enough to reduce noise).
- Don't install unit in following places:
 - (a) Oil mist or oil gas exists, such as kitchen, or, plastic parts may got aged, or water leakage.
 - (b) Where there is corrosive gas. Copper tube and welded part may be damaged due to corrosion, causing leakage.
 - (c) Where there is strong radiation. This will affect unit's control system, causing malfunction of the unit
 - (d) Where flammable gas, dirt, and volatile matter (thinner, gasoline) exist, These matter might cause fire accident.
- Refer to paper pattern when installing unit.



Earthing

Cautions for the installation personnel

Don't fail to show customers how to operate unit.

BEFORE INSTALLATION <Don't discard any accessories until comp>

- Determine the way to carry unit to installation place.
- Don't remove packing until unit reaches installation place.
- If unpacking is unkaavoidable, protect unit properly.

SELECTION OF INSTALLATION PLACE

Installation place shall meet the following and agreed by customers:

- Place where proper air flow can be ensured.
- No block to air flow.
- Water drainage is smpoth.
- Place strong enough to support unit weight.
- Place where inclination is not evident on ceiling.
- Enough space for mainenance.
- Indoor and outdoor unit piping length is within limit. (Refer to Installation Manual for outdoor unit.)
- Indoor and outdoor unit, power cable, inter unit cable are at least 1 m away fromT.V. radop. This is helpful to avoid picture disturbance and noise. (Even if 1 m iskept, noise can still appear if radio wave is strong)

Installation Procedures

DRAWING FOR THE INSTALLATION OF INDOOR UNITS

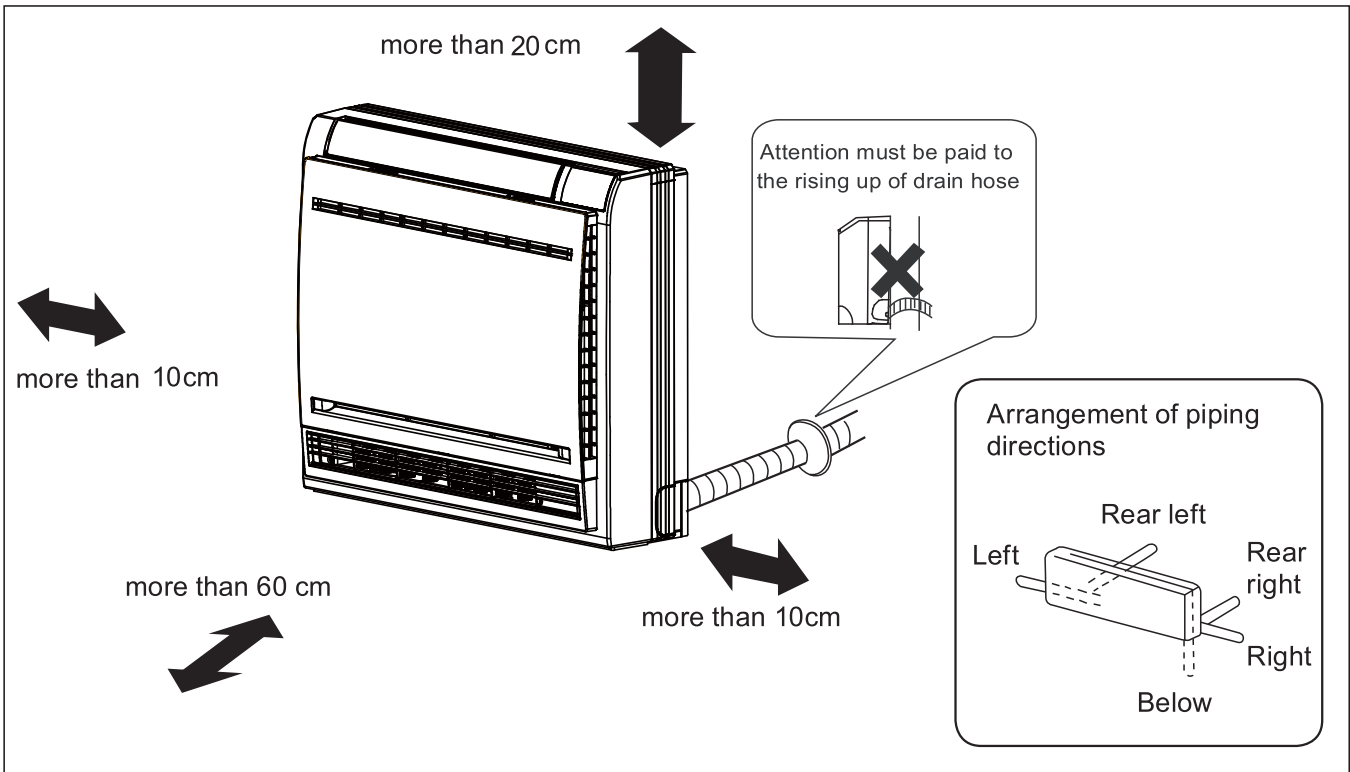

Indoor Unit Installation

(1) Making a Hole on the Wall and Fitting the Piping Hole Cover

- Make a hole of 55mm in diameter, slightly descending to outside the wall.
- Install piping hole cover and seal it off with putty after installation.

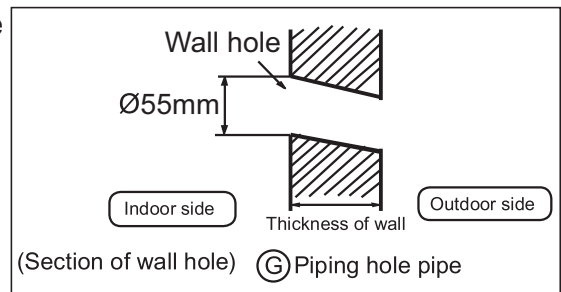

(2) Installation of the Indoor Unit

Removal of Front Grille

- Hole the front panel by the tabs on the both sides and lift it until it stops with a click.

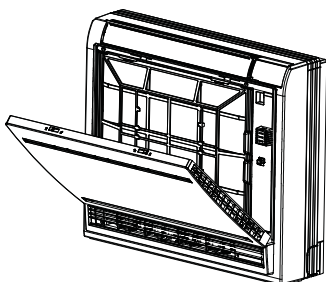

- Loosen the marked four screws and open the grille.

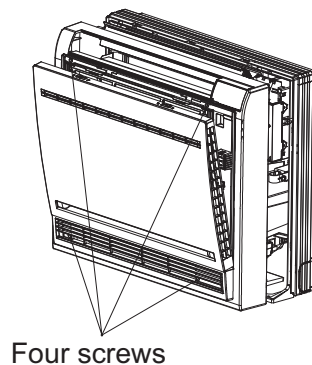

Installation Procedures

Drawing of pipe

[Rear piping]

- Draw pipes and the drain hose, then fasten them with the adhesive tape.

[Left-Left-rear piping]

- In case of left side piping, cut away, with a nipper, the lid for left piping.
- In case of left-rear piping, bend the pipes according to the piping direction to the mark of hole for left-rear piping which is marked on heat insulation materials.

1. Insert the drain hose into the dent of heat insulation materials of indoor unit.

2. Insert the indoor/outdoor electric cable from backside of indoor unit, and pull it out on the front side, then connect them.

3. Coat the flaring seal face with refrigerant oil and connect pipes.

Cover the connection part with heat insulation materials closely, and make sure fixing with adhesive tape.

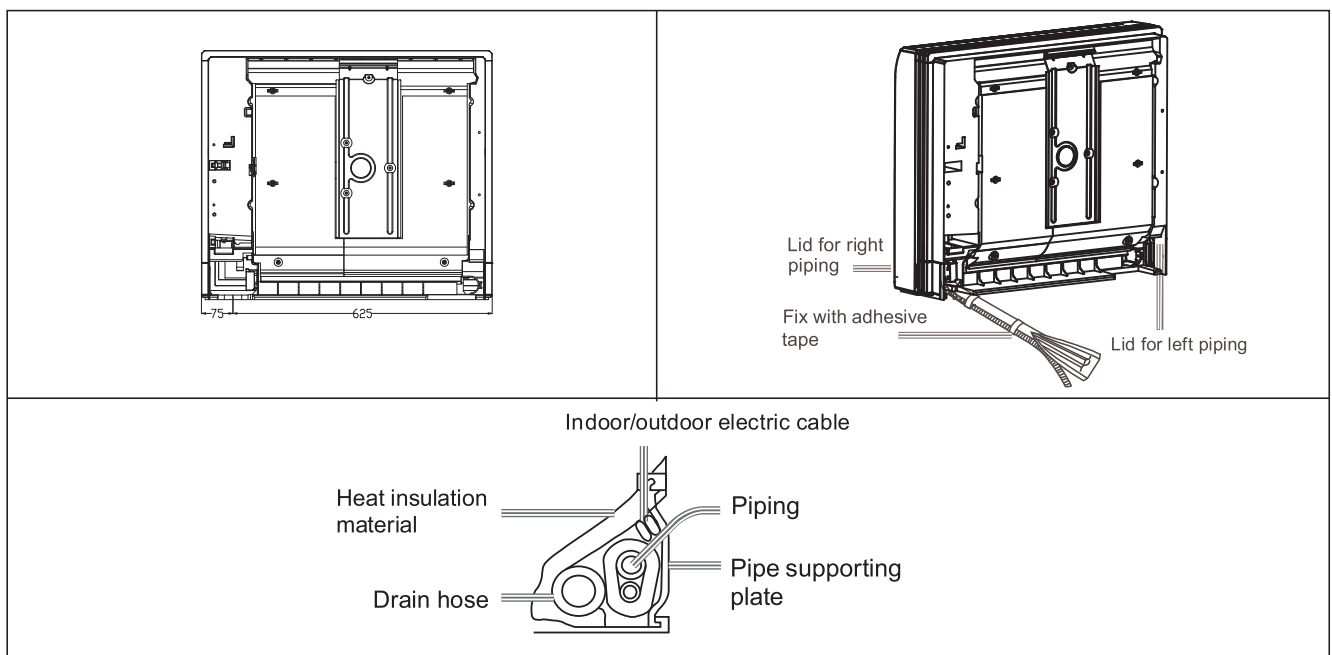

- Indoor/outdoor electric cable and drain hose must be bound with refrigerant piping by protecting tape.

[Other direction piping]

- Cut away, with a nipper, the lid for piping according to the piping direction and then bend the pipe according to the position of wall hole. When bending, be careful not to crash pipes.
- Connect beforehand the indoor/outdoor electric cable, and then pull out the connected to the heat insulation of connecting part specially.

Fixing the indoor unit body

Indoor installation can be done in any of the following two ways:

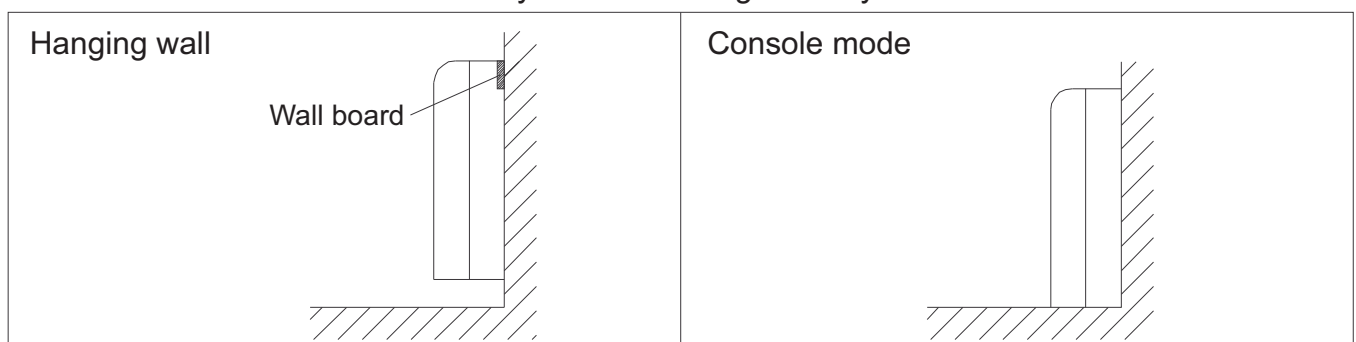

Installation Procedures

- Fix the wall board, then use four screws to fix the unit on the wall. As the figure shown.

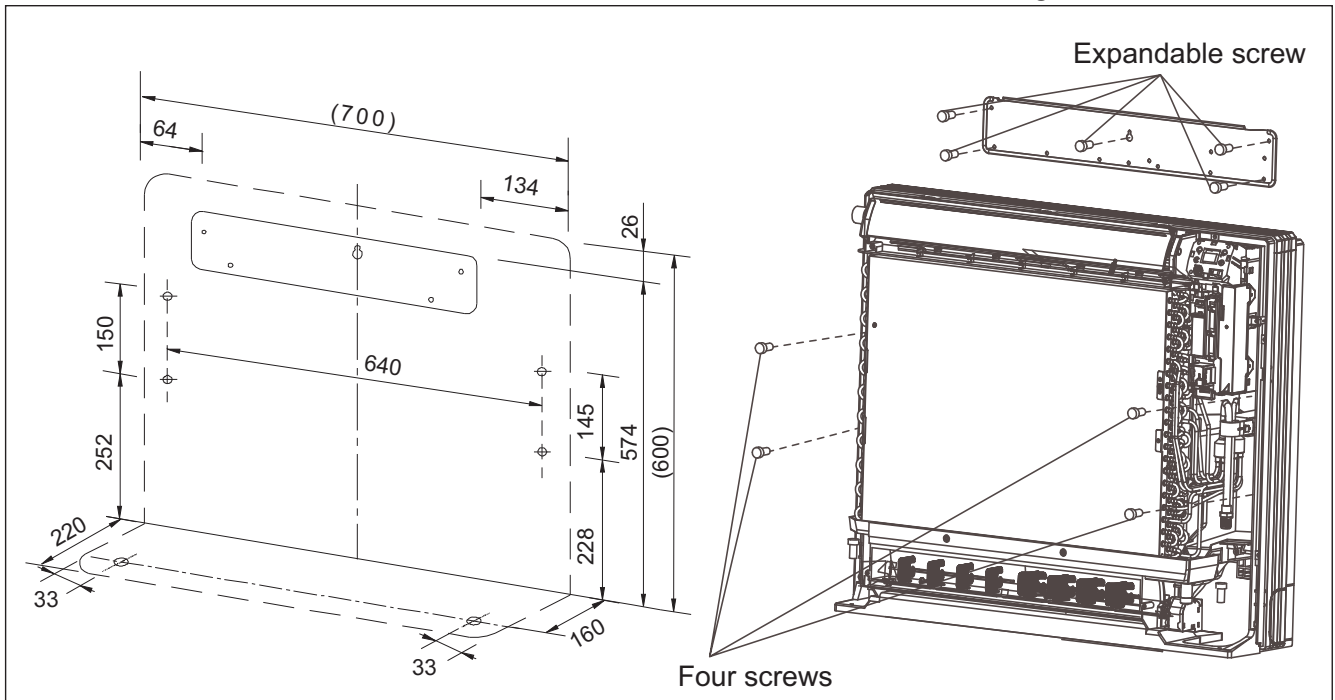

- Remove the front panel, then use two fastening screws to fix the unit on the floor. As the figure shown.

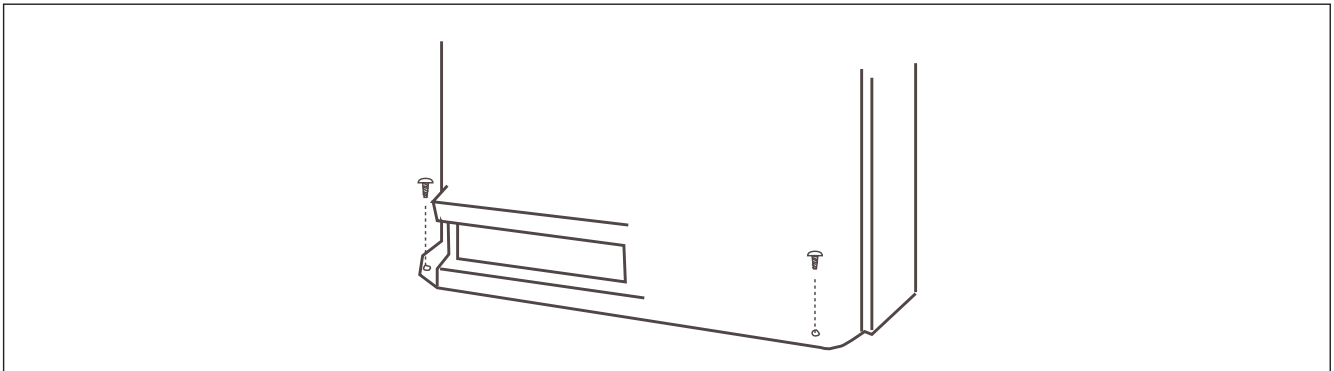

- Once refrigerant piping and drain piping connections are complete, fill the gap of the through hole with putty. Attach the front panel and front grille in their original positions once all connections are complete.

REFRIGERANT PIPING

(As for outdoor piping, please refer to installation Manual of outdoor unit.)

- Outdoor is precharged with refrigerant.
- Be sure to see the Fig.1, when connecting and removing piping from unit.
- For the size of the flare nut, please refer to Table 1.
- Apply refrigerant oil at both inside and outside of flare nut. Tighten it band tight 3-4 turns then tighten it.
- Use torque specified in Table 1. (Too much force may damage flare nut, causing gas leakage).
- Check piping joints for gas leakage. Insulate piping as shown in Fig. below.
- Cover joint of gas piping and insulator ⑦ with seal.

Installation Procedures

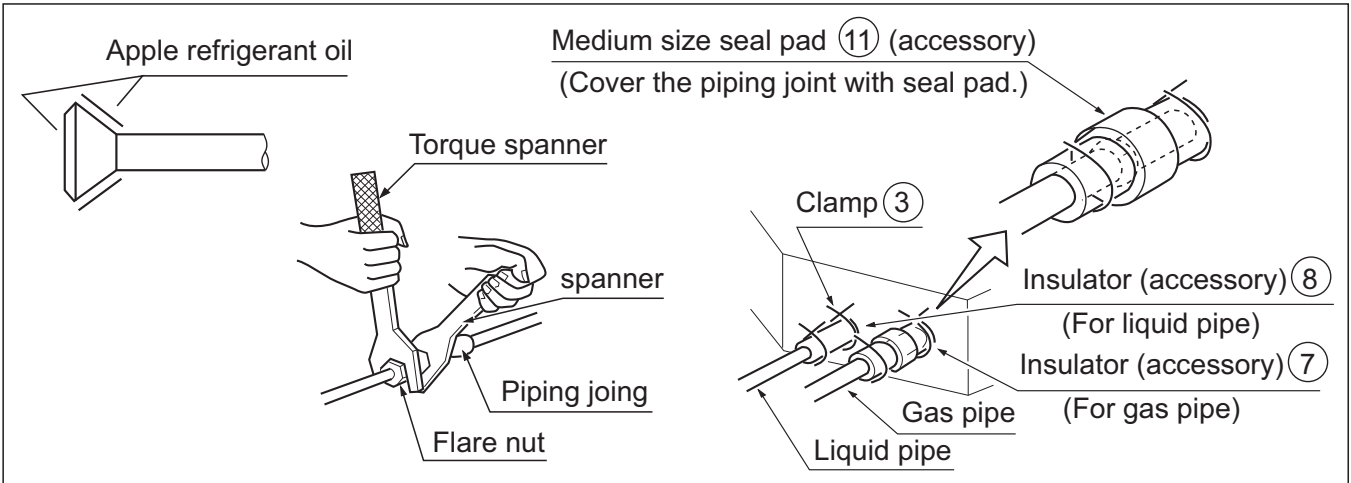

Pipe size

Model	Gas pipe	Liquid pipe
XVVA-050/035/025N-01M22	Ø6.35mm	Ø12.7mm

Table 1

Pipe size	Tighten torque	A(mm)	Flare shape
Ø6.35	1420~1720N.cm (144~176kgf.cm)	8.3~8.7	
Ø9.52	3270~3990N.cm (333~407kgf.cm)	12.0~12.4	
Ø12.7	4950~6030N.cm (490~500kgf.cm)	12.4~16.6	
Ø15.88	6180~7540N.cm (630~770kgf.cm)	18.6~19.0	
Ø19.05	9720~11860 N.cm (990~1210 kgf.cm)	22.9~23.3	

INSTALLATION OF WATER DRAINAGE PIPE

(1) Install water drainage pipe

- Pipe dia, shall be equal or larger than that of unit piping.(pipe of polyethylene; size: 20mm; O.D:26mm)
- Drain pipe should be short, with a downward slope at least 1/100 to prevent air bag from happening.
- If downward slope can't be made, take other measures to lift it up.
- Please install the drain hose so as to be downward slope without fail.
- Please don't do the drainage as shown below.
- Please pour water in the drain pan of the indoor unit, and confirm that drainage is carried out surely to outdoor.
- In case that the attached drain hose is in a room, please apply heat insulation to it without fail.

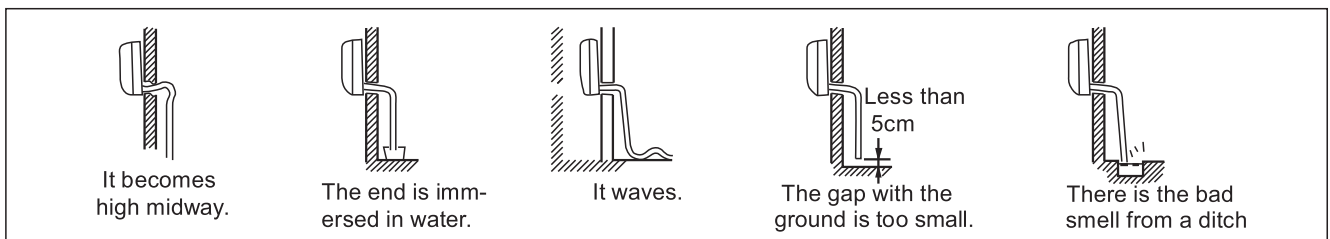

Installation Procedures

- Use the self-provided stiff pipe and clamp with unit. Insert water pipe into water plug until it reaches the white tape.
- Insulate drain hose in the room.

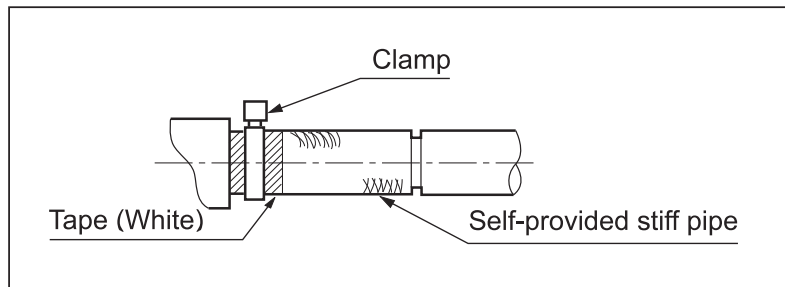

Electrical Wiring

⚠ Warning

- Electrical construction should be made with specific mains circuit by the qualified personnel according to the installation instruction. Electric shock and fire may be caused if the capacity of power supply is not sufficient. **!**
- During arranging the wiring layout, specified cables should be used as the mains line, which accords with the local regulations on wiring. Connecting and fastening should be performed reliably to avoid the external force of cables from transmitting to the terminals. Improper connection or fastness may lead to burning or fire accidents. **!**
- There must be the ground connection according to the criterion. Unreliable grounding may cause electrical shocks. Do not connect the grounding line to the gas pipe, water pipe, lightening rod and telephone line. **!**

⚠ Attention

- Only copper wire can be used. Breaker for electric leakage should be provided, or electric shock may occur.
- The wiring of the mains line is of Y type. The power plug L should be connected to the live wire and plug N connected to null wire while \oplus should be connected to the ground wire. For the type with auxiliary electrically heating function, the live wire and the null wire should not be misconnected, or the surface of electrical heating body will be electrified. If the power line is damaged, replace it by the professional personnel of the manufacturer or service center.
- The power line of indoor units should be arranged according to the installation instruction of indoor units.
- The electrical wiring should be out of contact with the high-temperature sections of tubing as to avoid melting the insulating layer of cables, which may cause accidents.
- After connected to the terminal tier, the tubing should be curved into be a U-type elbow and fastened with the pressing clip.
- Controller wiring and refrigerant tubing can be arranged and fixed together. **!**
- The machine can't be powered on before electrical operation. Maintenance should be done while the power is shut down.
- Seal the thread hole with heat insulating materials to avoid condensation.
- Signal line and power line are separately independent, which can't share one line. [Note: the power line, signal line are provided by users. Parameters for power lines are shown as below: $3 \times (1.0-1.5) \text{ mm}^2$; parameters for signal line: $2 \times (0.75-1.25) \text{ mm}^2$ (shielded line)]
- 5 butt lines (1.5mm) are equipped in the machine before delivery, which are used in connection between the valve box and the electrical system of the machine. The detailed connection is displayed in the circuit diagram.

Supply Wiring Drawing

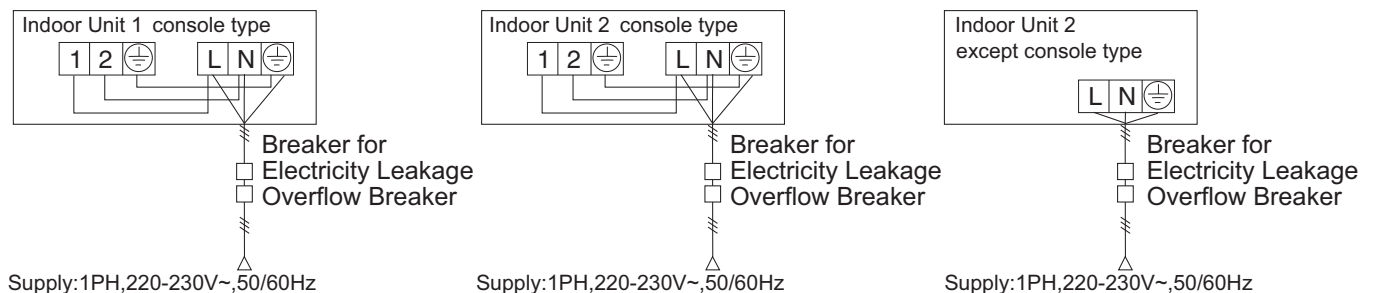

- Indoor units and outdoor units should be connected to the power source separately. Indoor units must share one single electrical source, but its capacity and specifications should be calculated. Indoor & outdoor units should be equipped with the power leakage breaker and the overflow breaker.

Electrical Wiring

Signal Wiring Drawing

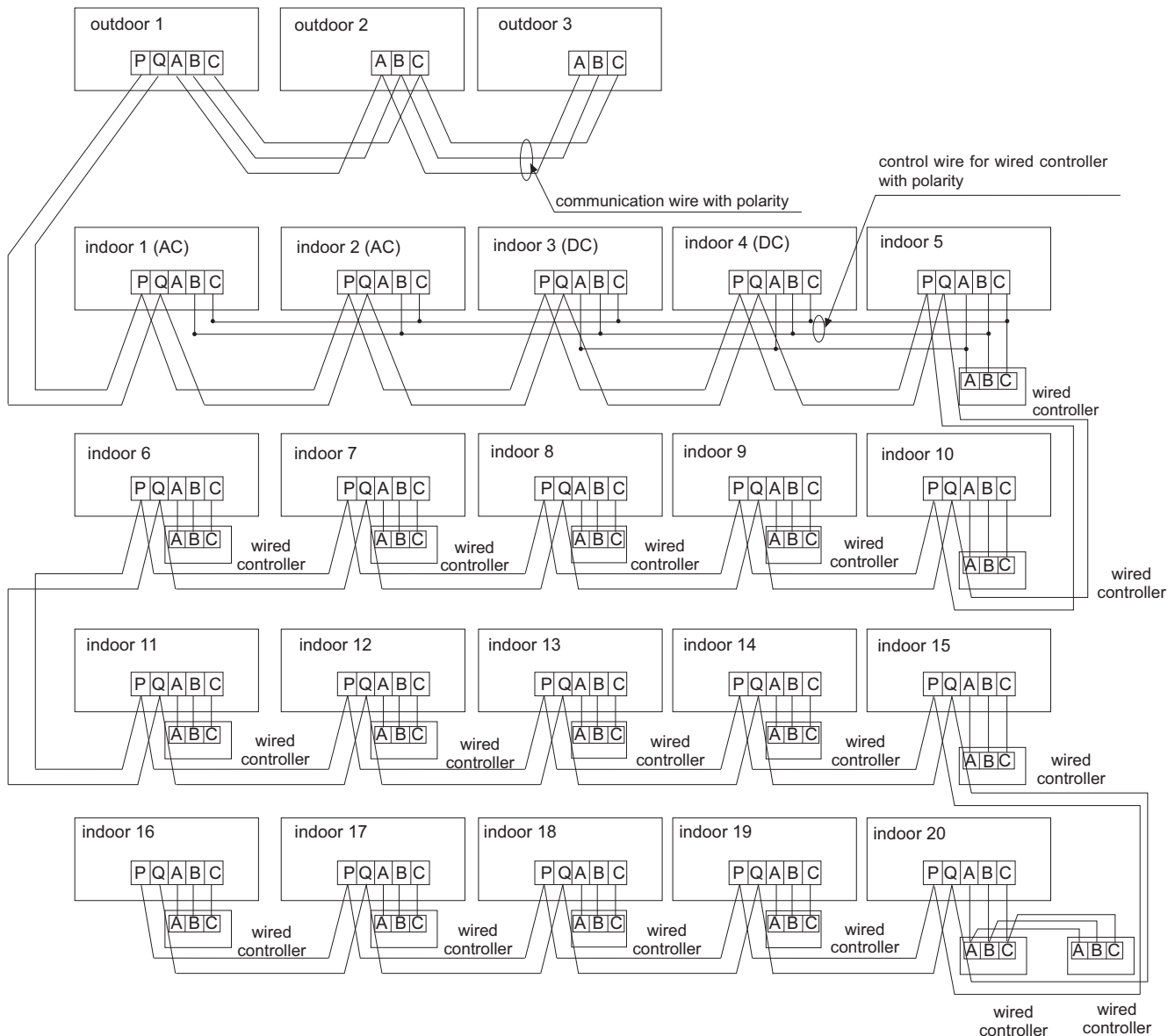

Outdoor units are of parallel connection via three lines with polarity. The main unit, central control and all indoor units are of parallel connection via two lines without polarity.

There are three connecting ways between line control and indoor units:

A. One wired controller controls multiple units, i.e. 2-16 indoor units, as shown in the above figure, (1-5 indoor units). The indoor unit 5 is the line-controlled main unit and others are the line-controlled sub units. The remote control and the main unit (directly connected to the indoor unit of wired controller) are connected via three lines with polarity. Other indoor units and the main unit are connected via two lines or three lines with polarity (If the PCB of indoor is DC, the wired controller needs to be connected to ABC, while the PCB of indoor is AC, the wired controller only connects to BC.). SW01 on the main unit of line control is set to 0 while SW01 on other sub units of line control are set to 1, 2, 3 and so on in turn.

B. One wired controller controls one indoor unit, as shown in the above figure (indoor unit 6-19). The indoor unit and the wired controller are connected via three lines with polarity.

C. Two wired controllers control one indoor unit, as shown in the figure (indoor unit 20). Either of the wired controllers can be set to be the master wired controller while the other is set to be the auxiliary wired controller. The master wired controller and indoor units, and the master and auxiliary wired controllers are connected via three lines with polarity.

When the indoor units are controlled by the remote control, switch over the modes by Switching Mode of Line-Controlled Main Unit/ Line-Controlled Sub Units/ Remote-Controlled Types. The signal terminals needn't to be equipped with wires and connected to the line control.

Electrical Wiring

Indoor power supply wiring & signal wiring between indoor and outdoor & signal wiring between indoors.

Total Current of Indoor Units(A)	Items	Cross Section (mm ²)	Length (m)	Rated Current of Overflow Breaker(A)	Rated current of residual Circuit Breaker(A) Ground Fault Interruptor(mA) Response time(S)	Cross Sectional Area of Signal Line	
						Outdoor -indoor (mm ²)	Indoor -indoor (mm ²)
<7		2.5	20	10	10 A,30 mA,0.1S or below		
≥7 and <11		4	20	16	16 A,30 mA,0.1S or below	2 cores×0.75-2.0 mm ² shielded lin	
≥11and <16		6	25	20	20 A,30 mA,0.1S or below		
≥16 and <22		8	30	32	32 A,30 mA,0.1S or below		
≥22 and <27		10	40	32	32 A,30 mA,0.1S or below		

- The electrical power line and signal lines must be fastened tightly.
- Every indoor unit must have the ground connection.
- The power line should be enlarged if it exceeds the permissible length.
- Shielded lays of all the indoor and outdoor units should be connected together, with the shielded lay at the side of signal lines of outdoor units grounded at one point.
- It is not permissible if the whole length of signal line exceeds 1000m.

Signal Wiring of Wired controller

Length of Signal Line (m)	Wiring Dimensions
≤250	0.75mm ² × 3 core shielding line

- ※ The shielding lay of the signal line must be grounded at one end.
- ※ The total length of the signal line shall not be more than 250m.

Electrical Wiring

Dipswitch Setting

- The dipswitch is dialed to "On" position with the overline at the state of strapping if the code or overline status is "1" The dipswitch is dialed to "Off"position with the overline at the state of disconnection if the code or overline status is "0"
- In the table below, the choice in the box "" refers to the setting of the socket/overline before delivery.

Indoor Units PCB

In the following table, 1 represents On and 0 represents Off.

Definition principles of code switches:

SW01 is used to set wire controlled address of and set capabilities of master;SW03 is used to set indoor unit address (combine original communication address and address of centralized controller)

(A) Definition and description of SW01

SW01_1 SW01_2 SW01_3 SW01_4	Address of wire controlled indoor unit (group address)	[1]	[2]	[3]	[4]	Address of wire controlled indoor unit (group address)
		0	0	0	0	0
		0	0	0	1	1# (wire controlled slave unit)
		0	0	1	1	2# (wire controlled slave unit)
		0	0	1	1	3# (wire controlled slave unit)
	
		1	1	1	1	15# (wire controlled slave unit)
SW01_5 SW01_6 SW01_7 SW01_8	Capability of indoor unit	[5]	[6]	[7]	[8]	Capability of indoor unit
		0	0	0	0	0.6HP
		0	0	0	1	0.8HP
		0	0	1	0	1.0HP
		0	0	1	1	1.2HP
		0	1	0	0	1.5HP
		0	1	0	1	1.7HP
		0	1	1	0	2.0HP
		0	1	1	1	2.5HP
		1	0	0	0	3.0HP
		1	0	0	1	3.2HP
		1	0	1	0	4.0HP
		1	0	1	1	5.0HP
		1	1	0	0	6.0HP
		1	1	0	1	8.0HP
1	1	1	0	10.0HP		
1	1	1	1	15.0HP		

Note : A wired controller can connected to at most sixteen ultrathin air-duct indoor units.

Electrical Wiring

(B) Definition and description of SW03

SW03_1	Address setting mode	0	Automatic address setting or wired controller address setting (default)								
		1	Code-set address								
SW03_2 ~ SW03_8	Code-set indoor unit address and centralized controller address (Note 2)	2	3	4	5	6	7	8	Address of indoor unit	Address of centralized controller	
		0	0	0	0	0	0	0	0# (Default)	0# (Default)	
		0	0	0	0	0	0	1	1#	1#	
		0	0	0	0	0	1	0	2#	2#	
		
		0	1	1	1	1	1	1	63#	63#	
		1	0	0	0	0	0	0	0#	64#	
		1	0	0	0	0	0	1	1#	65#	
		1	0	0	0	0	1	0	2#	66#	
		
1	1	1	1	1	1	1	1	63#	127#		

Note 2:

- Set the address by code when connecting the centralized controller or gateway or charge system.

- Address of centralized controller =communication address + 0 or +64.

SW03_2=OFF, address of centralized controller =communication address+0=communication address

SW03_2=ON, address of centralized controller=communication address+64 (applies when centralized controller is used and there are more than 64 indoor units)

- To use with 0010451181A in use, it is required to use code for address setting. Set SW03_1=ON and SW03_2=OFF; SW03_3, SW03_4, SW03_5, SW03_6, SW03_7 and SW03_8 are address codes which are set according to actual address.

Test Run & Fault Code

Before Test Run

- Before switching it on, test the supply terminal tier (L, N terminals) and grounding points with 500V megaohm meter and check if the resistance is above 1MΩ. It can't be operated if it is below 1MΩ.
- Connect it to the power supply of outdoor units to energize the heating belt of the compressor. To protect the compressor at startup, power it on 12 hours prior to the operation.

Check if the arrangements of the drainpipe and connection line are correct.

The drainpipe shall be placed at the lower part while the connection line placed at the upper part. Heat preservation measures should be taken such as winding the drainpipe esp. in the indoor units with heating insulating materials.

The drain pipe should be made a slope type to avoid protruding at the upper part and concaving at the lower part on the way.

Checkup of Installation

- check if the mains voltage is matching
- check if there is air leakage at the piping joints
- check if the connections of mains power and indoor & outdoor units are correct
- check if the serial numbers of terminals are matching
- check if the installation place meets the requirement
- check if there is too much noise
- check if the connecting line is fastened
- check if the connectors for tubing are heat insulated
- check if the water is drained to the outside
- check if the indoor units are positioned

Ways of Test Run

Do ask the installation personnel to make a test run. Take the testing procedures according to the manual and check if the temperature regulator works properly.

When the machine fails to start due to the room temperature, the following procedures can be taken to do the compulsive running. The function is not provided for the type with remote control.

- Set the wired controller to refrigerating/heating mode, press "ON/OFF" button for 5 seconds to enter into the compulsive refrigerating/heating mode. Re-press "ON/OFF" button to quit the compulsive running and stop the operation of the air conditioner.

Test Run & Fault Code

Malfunction code sheet

Malfunction	Flash times of malfunction lamp	Error code	Note
Fault of indoor unit ambient temp. transducer TA	1	01	Resumable
Fault of indoor unit pipe temp. transducer TC1	2	02	Resumable
Fault of indoor unit pipe temp. transducer TC2	3	03	Resumable
/	4	04	
Fault of indoor unit EEPROM	5	05	Unresumable
Fault of communication between indoor & outdoor units	6	06	Alarm after continuous can't communicate with outdoor units for 3-minute, resumable
Fault of communication between indoor and wired controller	7	07	Resumable
Drainage malfunction	8	08	Resumable
Fault of duplicate indoor unit address	9	09	Unresumable
50Hz Zreo-crossing	12	12	/
Communication error with 849 & 807	13	13	/
Fault of DC motor	14	14	/
Fault of BS valve box or 4MV Reverse	18	18	/
Fault of Move eye	19	19	/
Fault from outdoor uint	20	20	/

Move and scrap the air conditioning

- When moving, to disassemble and re-install the air conditioning, please contact your dealer for technical support.
- In the composition material of air conditioning, the content of lead, mercury, hexavalent chromium, polybrominated biphenyls and polybrominated diphenyl ethers are not more than 0.1% (mass fraction) and cadmium is not more than 0.01% (mass fraction).
- Please recycle the refrigerant before scrapping, moving, setting and repairing the air conditioning; for the air conditioning scrapping, should be dealt with by the qualified enterprises.

Airwell

Just feel well

Manuel d' Opération et d' Installation de l' Unité Intérieure

Console Type

R410A

Manuel Français

XVVA-050/035/025N-01M22



NOTE IMPORTANTE:

Veillez lire ces instructions avec attention avant d'utiliser votre climatiseur et les conserver pour un usage futur.

22.AW.XVVA.025-050.R410A.UM+IM.EN.FR.DE.IT.SP.POR.01.20.Rev01

Manuel d'Utilisation

L'unité intérieure, suspendue au plafond ou posée au sol, offre une grande facilité d'utilisation et une grande flexibilité.

Avec son design ultra-mince, son design extérieur éblouissant et son économie d'espace, l'unité intérieure s'intègre parfaitement dans les scénarios intérieurs.

Dotée d'une superbe puissance et d'un réglage rapide de la température, l'unité intérieure offre un confort et des plaisirs indéniables quand vous en avez envie.

La technologie de silencieux très efficace réduit considérablement les bruits de fonctionnement et procure un confort naturel.

En cas de panne soudaine pendant le fonctionnement, l'unité intérieure, avec sa fonction de récupération de panne de courant pré-réglée, est capable de récupérer son état de fonctionnement lorsque l'alimentation électrique est rétablie.

Le contrôle intégré est disponible avec l'unité intérieure (par l'intermédiaire du contrôleur intégré).

Les séries d'unité multi-connexes dispose d'un « mode de contrôle uniforme », c'est-à-dire que toutes les unités intérieures ne peuvent fonctionner simultanément en mode chauffage ou en mode rafraîchissement.

Pour la protection du compresseur, le climatiseur doit être alimenté pendant plus de 12 heures.

Table des matières

Partie	1
Sécurité	2
Indication d'opération	6
Maintenance	9
Contrôle de défaut	10
Procédures d'Installation	11
Câblage électrique.....	18
Test de Fonctionnement & Code de Défaut.....	23
Déplacer et démonter le climatiseur	25

Gamme de fonctionnement du climatiseur

Refroidissement Séchage	Intérieur	Max.	DB : 32°C WB: 23°C
		Min.	DB : 18°C WB: 14°C
	Extérieur	Max.	DB : 43°C WB: 26°C
		Min.	DB : -5°C
Chauffage	Intérieur	Max.	DB : 27°C
		Min.	DB : 15°C
	Extérieur	Max.	DB : 21°C WB: 15°C
		Min.	DB : -15°C

Avertissement



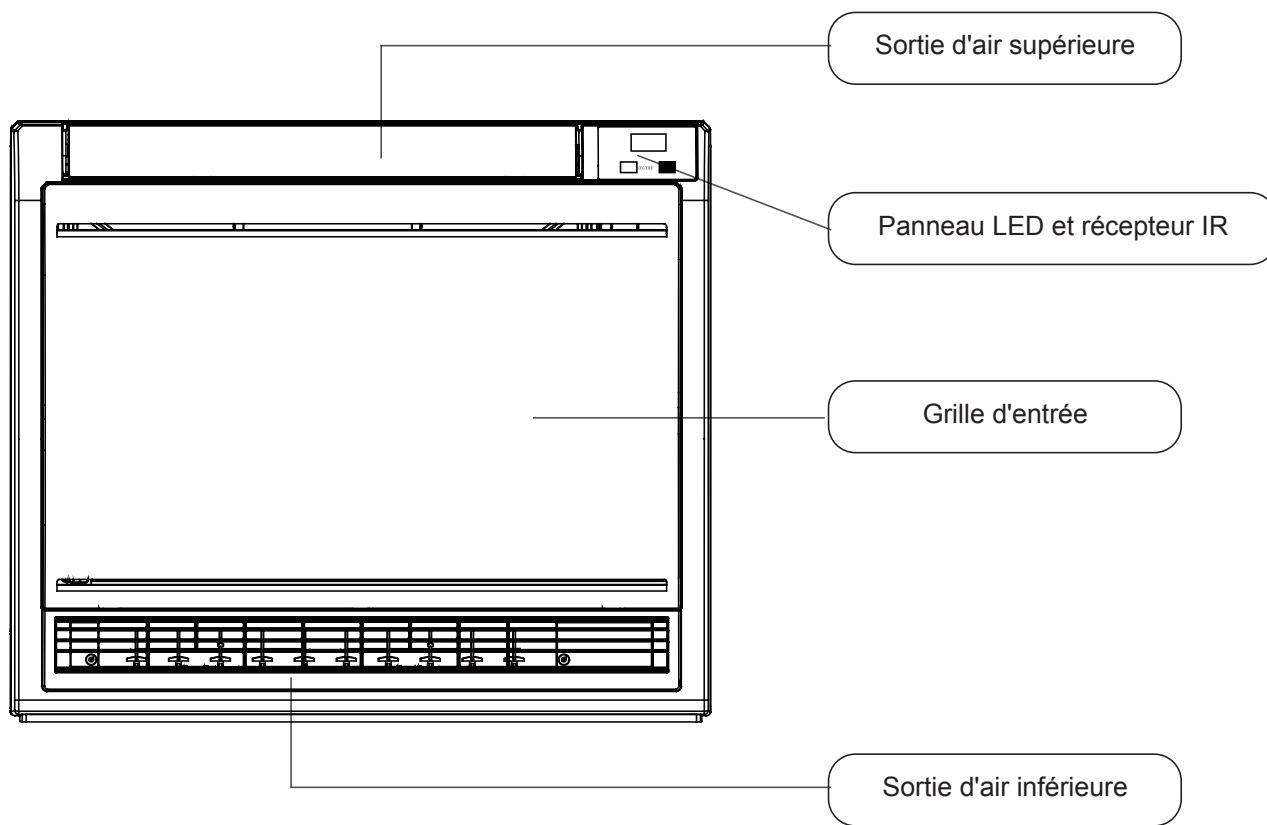

- Si le câble d'alimentation est endommagé, ce câble doit être remplacé par le fabricant, son agent de service ou des personnes de qualification similaire pour éviter tout risque.
- Le présent appareil ne doit pas être utilisé par des personnes (y compris des enfants) ayant des capacités physiques, sensorielles ou mentales limitées, ou ne disposant pas d'expérience et de savoir-faire, à moins qu'elles n'aient reçu une supervision ou une instruction concernant l'utilisation de l'appareil par une personne responsable de leur sécurité.
- Les enfants doivent être surveillés pour s'assurer qu'ils ne jouent pas avec l'appareil.
- Le présent appareil peut être utilisé par des enfants âgés de 8 ans et plus et des personnes ayant des capacités physiques, sensorielles ou mentales limitées ou ne disposant pas d'expérience et de savoir-faire s'ils ont reçu une supervision ou une instruction concernant l'utilisation de l'appareil en toute sécurité en connaissant les dangers impliqués. Les enfants ne doivent pas jouer avec l'appareil. Le nettoyage et la maintenance par l'utilisateur ne doivent pas être effectués par des enfants sans surveillance.
- Les appareils ne sont pas conçus pour fonctionner avec une minuterie externe ou un système de commande à distance séparé.
- Veuillez placer l'appareil et son câble dans des endroits inaccessibles aux enfants de moins de 8 ans.

Pièces

Unité intérieure



Sécurité

- Si le climatiseur est transféré à un nouveau utilisateur, ce manuel doit être transféré ensemble avec le climatiseur à cet utilisateur.
- Avant l'installation, veuillez lire les Considérations de Sécurité dans ce manuel pour assurer l'installation convenable.
- Les considérations de sécurité stipulées ci-dessous se divisent en « Avertissement» et « Attention ». Les questions relatives aux accidents graves causés par l'installation fautive, qui peuvent causer la mort ou la blessure grave, sont listées dans « Avertissement ». Néanmoins, les questions listées dans « Attention » peuvent également causer les accidents graves. Généralement, tous les deux sont les items importants relatifs à la sécurité, qui doivent être respectés strictement.
- Après l'installation, effectuer le test de fonctionnement pour assurer que toutes les éléments sont dans les conditions normales, puis opérer et maintenir le climatiseur selon le Manuel d'Utilisateur. Le manuel d'utilisateur doit être délivré à l'utilisateur et bien conservé.

Avertissement

- L'installation et la réparation doivent être effectuées par la station de maintenance spéciale. L'installation fautive peut causer la fuite d'eau, la commotion électrique ou les incendies si vous effectuez l'installation de vous-mêmes.
- L'installation doit être effectuée correctement selon ce manuel. L'installation fautive peut causer la fuite d'eau, la commotion électrique ou les incendies.
- Le climatiseur doit être installé à une place pouvant supporter son poids. Le climatiseur ne peut pas être installé sur le grillage comme le filet anti-effraction en métal non spécial. La place avec insuffisante force de support peut causer la tombée de la machine, entraînant ainsi les blessures personnelles.
- L'installation doit être protégée contre les typhons et tremblements de terre, etc. L'installation non conforme aux exigences peut entraîner les accidents en raison du basculement de la machine.
- Il faut utiliser les câbles spéciaux pour assurer la connexion fiable du câblage. Veuillez fixer la connexion des bornes de manière fiable pour éviter que la force extérieure appliquée sur les câbles ne soit imprimée sur les câbles. La fixation et connexion inappropriées peuvent causer les accidents de chauffage ou d'incendie.
- Il faut maintenir les formes correctes des câbles et la forme gaufrée n'est pas autorisée. Les câbles doivent être connectés de manière fiable pour éviter que le couvercle et la plaque de l'armoire électrique ne soient en contact avec le câblage. L'installation inappropriée peut causer les accidents de chauffage ou d'incendie.
- Lors du positionnement et du remontage du climatiseur, sauf le réfrigérant spécifique (R410A), ne pas laisser l'air entrer dans le système cyclique de réfrigération. L'air dans le système cyclique de réfrigération peut causer le claquement ou les blessures personnelles en raison de la pression trop élevée du système cyclique de réfrigération.
- Au cours de l'installation, veuillez utiliser les pièces de rechange accompagnées ou les pièces spécifiques. Sinon, la fuite d'eau, la commotion électrique ou les incendies peuvent être causées.
- Ne pas drainer l'eau à partir du tuyau de drainage au dégorgeoir où peut exister les gaz toxiques comme le gaz sulfureux pour éviter que les gaz toxiques n'entrent dans la pièce.
- Au cours de l'installation, en cas de fuite de réfrigérant, il faut prendre les mesures de ventilation car le gaz de réfrigérant peut générer les gaz toxiques au contact de la flamme.
- Après l'installation, vérifier s'il existe la fuite de réfrigérant. Si le gaz de réfrigérant fuit dans la pièce, les appareils de chauffage à air soufflé et les poêles, etc. peuvent générer des gaz nocifs.
- Ne pas installer le climatiseur dans les lieux où les gaz inflammables peuvent fuir. La fuite du gaz autour de la machine peut causer les accidents d'incendie.
- Le tuyau de drainage doit être correctement monté selon ce manuel pour assurer le drainage normal. De plus, il faut prendre les mesures de conservation de chaleur pour éviter la condensation. Le montage incorrect du tuyau de drainage peut causer la fuite d'eau, qui va mouiller les articles à la maison.
- Le tuyau de gaz de réfrigérant et le tuyau de liquide doivent être calorifugés pour conserver la chaleur. Pour l'isolation thermique inadéquate, si l'eau condensée tombe, cela peut mouiller les articles à la maison.

Sécurité

Attention

- Le climatiseur doit être bien mis à la terre. Faute de la mise à la terre ou en cas de la mise à la terre incorrecte, le choc électrique peut être causé. Le fil de mise à la terre ne peut pas être connecté au tuyau du gaz, au tuyau d'eau, au paratonnerre ou à la téléphone.
- Le disjoncteur de protection contre la fuite d'électricité doit être monté. Sinon, les accidents tels que le choc électrique peuvent être causés.
- Le climatiseur installé doit être mis sous tension pour contrôler la fuite d'électricité.
- Si l'humidité ambiante dépasse 80%, si l'orifice d'évacuation de l'eau est bouché ou que le filtre est sale, ou la vitesse d'écoulement d'air change, l'eau condensée peut tomber, et en même temps, il y a peut-être quelques gouttes d'eau qui crachent.

Sécurité



Les items portant ce symbole d'avertissement concernant la sécurité du produit et la sécurité des personnes doivent être strictement respectés.



Les items avec ce signe d'interdiction font référence à des comportements absolument interdits. Dans le cas contraire, ils risquent d'endommager la machine ou de mettre en danger la sécurité personnelle de l'opérateur.

Nettoyer régulièrement le filtre.

Les performances de refroidissement ou de chauffage seront dégradées si le filtre est obstrué, ce qui entraînera la forte consommation d'énergie, la panne et la formation de gouttes d'eau au moment du gel.

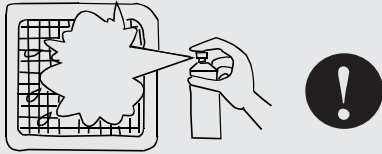

Ne pas toucher la prise de courant lorsque le volet est en mouvement. Ne pas mettre toute chose dans la grille au cas où un danger pourrait survenir.

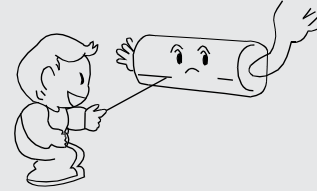

Éviter que le vent froid ne souffle.

Pendant le fonctionnement du chauffage, le ventilateur des unités intérieures ne tourne pas immédiatement afin d'empêcher le vent froid de souffler.

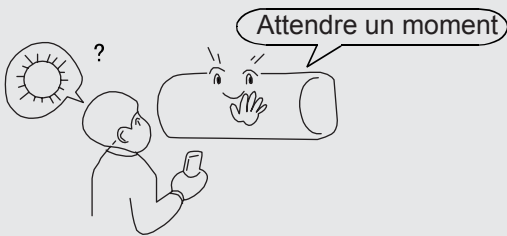

Changer la vitesse du vent :

En mode de réfrigération, avec le mode de soufflage automatique, la vitesse du vent diminue automatiquement lorsque la température ambiante s'approche du point de consigne. A l'état de chauffage, lorsque la température ambiante atteint la température de consigne, le compresseur s'arrête de fonctionner et le ventilateur se met à tourner au vent faible ou s'arrête. La vitesse du vent change automatiquement en mode de déshumidification.

Régulation de la direction du vent :

Il est recommandé de ne pas faire descendre le déflecteur de vent vers le bas pendant une longue période afin d'éviter la condensation à l'orifice de sortie d'air pendant la réfrigération ou la déshumidification. Des gouttes d'eau peuvent apparaître à l'orifice de sortie d'air en mode réfrigération ou déshumidification.

Dégivrage :

Pendant le fonctionnement du chauffage, le climatiseur dégivra automatiquement s'il y a du givre sur l'échangeur de chaleur des unités extérieures. Ne pas faire tourner les ventilateurs des unités intérieures et extérieures pendant le dégivrage. Une fois le dégivrage terminé, le climatiseur reprend automatiquement son fonctionnement.

Le fonctionnement de la machine doit être contrôlé par le contrôle.











Conseils :

Comme les climatiseurs absorbent la chaleur de l'environnement et la libèrent dans la pièce, les effets du chauffage seront influencés par la température intérieure et extérieure de la pièce.

⚠ Attention

Notices pendant l'Opération

- Il est interdit de placer tout appareil de chauffage sous les unités intérieures car la chaleur peut causer la distorsion des unités.
- Veuillez faire attention à la condition de ventilation pour éviter le symptôme anoxique.  
- Les appareils inflammables ne doivent pas être placés à l'endroit où le vent du climatiseur pourrait atteindre directement ou provoquer une combustion incomplète de l'appareil.  
- Vérifier que la table de montage du climatiseur n'est pas endommagée pendant une longue période d'exploitation.  Si l'unité est placée sur une table endommagée, l'unité peut tomber, ce qui peut causer des dommages.
- Les plantes et animaux ne peuvent pas être placés à la place où le vent du climatiseur souffle directement, sinon, les objets peuvent subir un détriment. 
- Il ne peut pas être utilisé à la préservation de nourriture, à la créature vivante, aux instruments et œuvres d'art précieux, etc., sinon, l'endommagement peut être causé. 
- Utiliser le fusible de capacité correcte. Les fils métalliques et de cuivre, etc. peuvent causer l'incendie ou les autres défauts. 
- Ne pas utiliser chauffe-eau ou similaire à proximité de l'unité intérieure et du contrôleur câblé. Si l'appareil de production de vapeur fonctionne à proximité de la machine, la fuite d'eau ou d'électricité ou le court-circuit peut être causé. 
- Dégivrage pendant le chauffage Pour améliorer l'effet de chauffage, l'unité extérieure effectuera automatiquement le dégivrage en cas d'apparition de givre sur l'unité extérieure pendant le chauffage (environ 2-10 min). Lors du dégivrage, le ventilateur de l'unité intérieure fonctionne à une basse vitesse ou s'arrête pendant que celui de l'unité extérieure s'arrête de fonctionner.
- L'alimentation doit être débranchée si le climatiseur ne sera pas utilisé pendant une longue durée. Si le climatiseur n'est pas mis hors tension, il consommera encore l'électricité. L'interrupteur d'alimentation de l'interrupteur de l'unité extérieure doit être mis sous tension 12 heures à l'avance avant l'opération pour protéger l'unité après une longue période de stockage.



- Protection de 3 minutes Pour protéger l'appareil, le compresseur peut être démarré avec au moins 3 minutes de retard après l'arrêt.

- Fermer la fenêtre pour éviter la pénétration de l'air extérieur. Les rideaux ou les volets des fenêtres peuvent être posés pour éviter le soleil. 

- Ne pas toucher l'interrupteur avec la main mouillée pour éviter le choc électrique. 

- Veuillez arrêter le fonctionnement et éteindre l'interrupteur d'alimentation manuel lors du nettoyage de l'unité. 

- Lors de l'opération de l'unité de contrôle, ne pas fermer l'interrupteur d'alimentation manuel et le contrôleur peut être utilisé. Veuillez ne pas appuyer sur la zone à cristaux liquides du contrôleur pour éviter tout dommage. 

- Le choc électrique peut être causé par le nettoyage de l'unité avec de l'eau.  

- Ne pas placer le spray inflammable à proximité du climatiseur. Ne pas injecter le spray inflammable vers le climatiseur car cela peut causer l'incendie. 

- Arrêt de la rotation du ventilateur L'unité qui s'arrête de fonctionner actionnera le ventilateur pendant 2 à 8 minutes toutes les 30 à 60 minutes pour protéger l'unité pendant que les autres unités intérieures sont en état de fonctionnement.

- Le présent appareil ne doit pas être utilisé par des personnes (y compris des enfants) ayant des capacités physiques, sensorielles ou mentales limitées, ou ne disposant pas d'expérience et de savoir-faire, à moins qu'elles n'aient reçu une supervision ou une instruction concernant l'utilisation de l'appareil par une personne responsable de leur sécurité.

Conseils d'utilisation

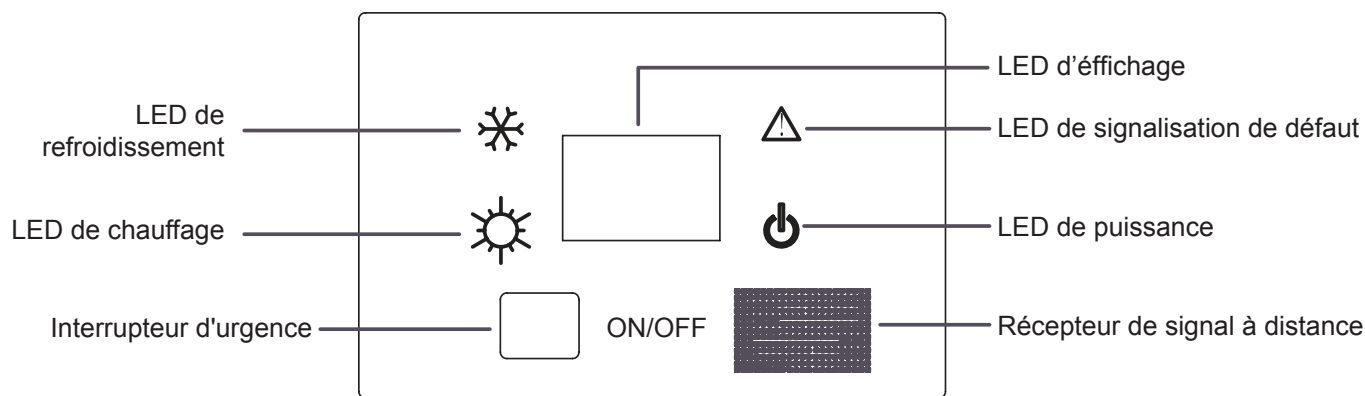

Fonctionnement d'urgence de l'unité intérieure

- En cas de perte ou de détérioration du contrôleur à distance, l'interrupteur d'urgence peut être actionné sous le panneau. (comme le montre la figure).
- Dans l'état OFF, appuyer sur l'interrupteur d'urgence pour activer le fonctionnement automatique. Le climatiseur sélectionne automatiquement le mode de fonctionnement en fonction de la température intérieure (refroidissement ou chauffage).
- Cependant, la température et la vitesse du vent configurées ne peuvent pas être modifiées. Dans l'état ON, appuyer sur ce bouton pour arrêter le climatiseur.

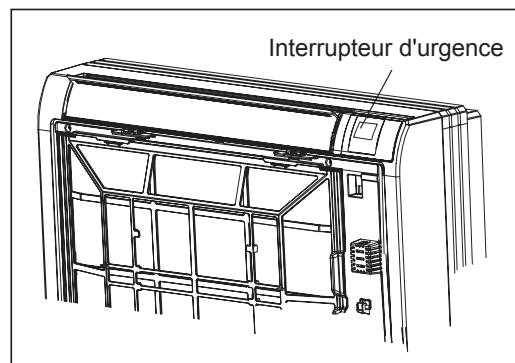

Contrôle de l'alimentation d'air intérieur

⚠ ATTENTION

- Avant d'ouvrir la vitre avant, il faut arrêter l'opération et éteindre le disjoncteur.
 - Ne pas toucher pièces métalliques à l'intérieur de l'unité intérieure, car cela pourrait entraîner des blessures.
- Quel que soit le mode de fonctionnement ou la situation, l'air est soufflé par la sortie d'air supérieure.

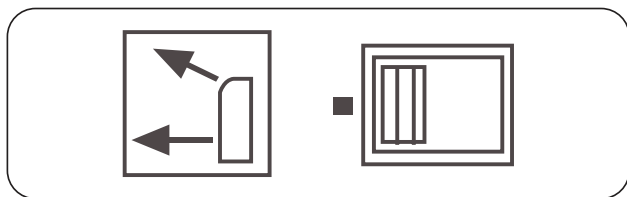

- Utiliser cet interrupteur lorsque vous ne voulez pas que l'air sorte par la sortie d'air inférieure. (Pendant le sommeil etc. ...)
- Il est recommandé d'utiliser le mode de sortie d'air supérieur lorsque le mode de sortie d'air inférieur rend les gens mal à l'aise ou lorsque le mode sec est utilisé.

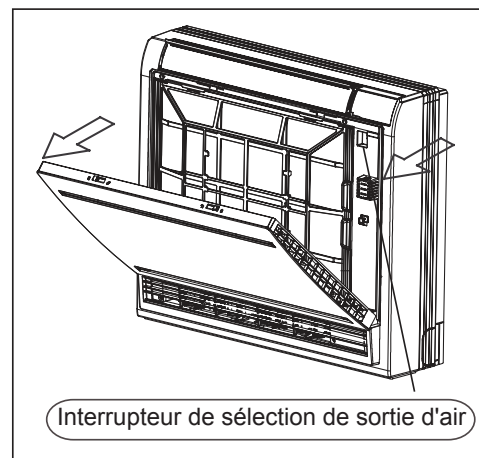
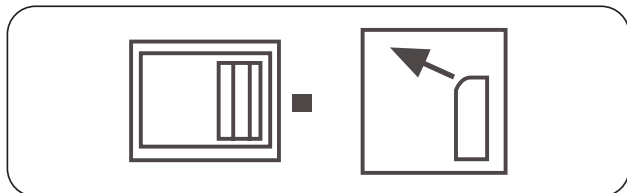

Conseils d'utilisation

FONCTIONNEMENT D'URGENCE ET FONCTIONNEMENT D'ESSAI

FONCTIONNEMENT D'URGENCE

Ne pas effectuer cette opération qu'en cas de panne ou de perte du contrôleur à distance.

Démarrage de l'unité

Lors de la presse sur l'interrupteur de fonctionnement d'urgence, vous pouvez entendre un son, ce qui signifie le début de cette opération.

Suivre les exigences ci-dessous.

Température ambiante	Température nominale	Mode de minuterie	Vitesse d'écoulement de l'air	Mode de fonctionnement	Anion
>23°C	26°C	Néant	AUTO	FROID	Néant
≤23°C	23°C	Néant	AUTO	CHAUFFAGE	Néant

Arrêt de l'unité (pour annuler l'opération d'urgence)

Appuyer sur l'interrupteur d'urgence et un son peut être entendu, l'unité s'arrête.

FONCTIONNEMENT D'ESSAI

Utiliser cet interrupteur en mode test lorsque la température ambiante est inférieure à 16°C, ne pas l'utiliser en mode normal.

Démarrage de l'unité

Continuer d'appuyer sur l'interrupteur de test pendant plus de 5 secondes. Après avoir entendu deux fois le son « BI », relâcher le doigt de l'interrupteur, l'opération de test démarre et le climatiseur démarre avec le réglage de la vitesse du flux d'air « HI ».

Arrêt de l'unité (pour annuler l'opération d'essai)

Appuyer sur l'interrupteur de marche d'essai ou utiliser le contrôleur à distance pour annuler le fonctionnement d'essai. Si vous utilisez le contrôleur à distance pour annuler le fonctionnement d'essai, le climatiseur fonctionnera alors selon le mode de fonctionnement affiché sur le contrôleur à distance.

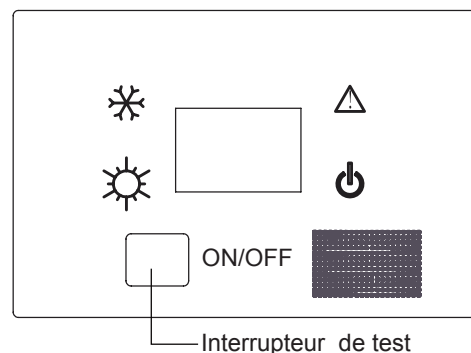
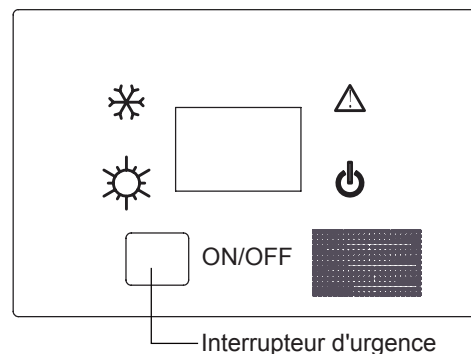

Reprise de la panne de courant (veuillez régler et appliquer si nécessaire)

Lorsque le réglage de la panne de courant est rétabli, en cas de panne de courant soudaine, l'unité reprend son fonctionnement d'origine lorsque l'alimentation électrique est rétablie.

Méthode de configuration :

avec ON du contrôleur à distance (sauf MINUTERIE et VENTILATEUR), appuyer plusieurs fois sur le bouton SLEEP 10 fois en 5 secondes, après 4 bips de l'avertisseur sonore, l'appareil passe en mode de reprise de panne de courant.

Pour annuler :

appuyer sur le bouton SLEEP en continu 10 fois en 5 secondes, l'avertisseur sonore retentit deux fois et la fonction de reprise de la panne de courant est annulée.

Note :

En cas de panne de courant soudaine pendant le fonctionnement de l'unité en mode de reprise de panne de courant, si le climatiseur ne doit pas être utilisé pendant une longue période, veuillez couper l'alimentation électrique au cas où l'unité reprendrait automatiquement son fonctionnement lorsque le courant sera rétabli, ou appuyer sur ON/OFF pour éteindre l'appareil lorsque le courant reviendra.

Conseils d'utilisation

Fonction spéciale

A. Interrupteur d'urgence :

a) Appuyer sur l'interrupteur d'urgence en condition d'arrêt, l'unité intérieure fonctionne avec AUTO, AUTO SPEED, 24°C Modes de réglage, appuyer sur l'interrupteur d'urgence en condition de démarrage, l'unité intérieure arrête le fonctionnement.

b) Vérification de l'historique des dysfonctionnements : En mode de refroidissement ou chauffage, utiliser le contrôleur à distance pour régler automatiquement la vitesse du vent, appuyer 6 fois sur la touche SWING pour interroger l'historique récent du défaut, les temps de sonnerie ou de clignotement des feux clignotants correspondent à un code de défaut récent.

B. Consommation de température :

Le mode chauffage, la plage de compensation de température est de -14 - 0°C.

Régler la consommation de température en mode chauffage avec le contrôleur à distance, mode chauffage, régler 30°C comme point de référence, appuyer 7 fois sur le bouton de veille, l'unité sonne 2 fois et entre en condition de consommation de température. Données de consommation de température=température actuelle -30°C

Dans le mode de refroidissement, la plage de compensation de température est de -7 - +7°C.

Régler la consommation de température en mode refroidissement avec le contrôleur à distance, mode refroidissement, régler 23°C comme point de référence, appuyer 7 fois pendant 5 secondes sur le bouton de veille, l'unité sonne 2 fois et entre en condition de consommation de température. Données de consommation de température=température actuelle -23°C)

C. Dégivrage compulsif :

En mode chauffage et réglage de haute vitesse, la température réglée est de 30°C, appuyer 6 fois sur la touche veille, l'unité sonne 3 fois de manière courte et entre en mode dégivrage manuel.

D. Fonction de démarrage automatique :

En état de marche, appuyer 10 fois sur le bouton de mise en veille dans 5 secondes, l'avertisseur sonore retentit 4 fois pour entrer dans la fonction de redémarrage automatique ; appuyer 10 fois sur le bouton de mise en veille dans 5 secondes, l'avertisseur sonore retentit 2 fois pour quitter la fonction de démarrage automatique.

Les informations de la mémoire : état marche/arrêt, mode, vitesse du ventilateur, réglage de la température, position d'oscillation.

E. Fonction de carte de la pièce :

La fonction de carte de la pièce peut être réalisée à l'aide du contrôleur à distance.



Appuyer 12 fois sur la touche lumière avec le contrôleur à distance, si l'avertisseur sonore retentit 4 fois que la carte de chambre est valide, si l'avertisseur sonore retentit 2 fois que la carte de chambre est invalide.

Note :

Si le contrôleur câblé est sélectionné, l'implémentation des fonctions spéciales de A, B, C et D peut se référer au manuel du contrôleur câblé. La fonction E doit être configurée par le personnel d'installation pendant la mise au point et l'installation.

Maintenance

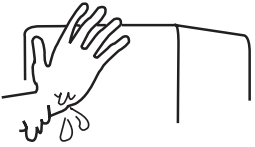
Nettoyage de l'unité

Mettre l'interrupteur d'alimentation hors tension.	Ne pas toucher avec la main mouillée	Ne pas nettoyer avec de l'eau chaude ou la solution
		

Enlever la grille d'entrée d'air

Couper d'abord l'alimentation électrique, enlever le bouchon fileté, desserrer la vis à l'aide d'un tournevis cruciforme.

Nettoyer le filtre

Utiliser de l'eau ou un aspirateur pour enlever la poussière. S'il est trop sale, nettoyer avec un détergent ou de l'eau savonneuse neutre. Rincer avec de l'eau douce, sécher le filtre et le remonter.

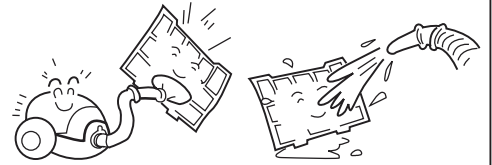

Attention :

Ne pas laver le filtre dans de l'eau chaude à plus de 40°C, ce qui endommagerait le filtre. Essuyer soigneusement le filtre.



Nettoyer l'unité intérieure (extérieure)

Nettoyer avec un chiffon doux ou un détergent neutre, puis essuyer l'humidité avec un chiffon sec. Ne pas utiliser de l'eau trop chaude (au-dessus de 40°C), ce qui provoquerait une décoloration ou une déformation. Ne pas utiliser de pesticides ou d'autres détergents chimiques.

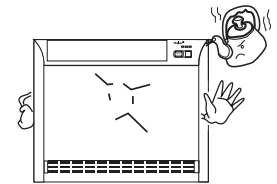

Maintenance à la fin de la saison d'application

Par une belle journée, l'unité doit être mise en marche et fonctionner en mode VENTILATION pendant environ une demi-journée jusqu'à ce que l'intérieur de l'unité soit complètement sec.

Mettre l'interrupteur de fonctionnement de l'unité hors tension et la mettre sous/hors tension. Sinon, il y aura une certaine consommation d'électricité même si l'unité est à l'arrêt.

Nettoyer le filtre et l'intérieur, bien couvrir les unités.

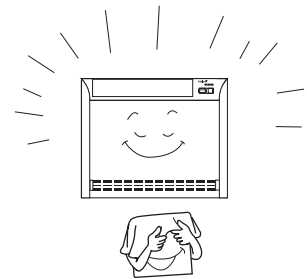



Maintenance avant le début de la saison d'application

Vérifier qu'il n'y a pas d'obstacles dans l'entrée et la sortie d'air pour éviter de nuire à l'efficacité du travail.

Veuillez fixer le filtre à air pour que les filtres électrostatiques ne soient pas encrassés. Sinon, de la saleté risque d'entrer et d'endommager l'unité ou de provoquer des pannes.

Contrôle de défaut

Avant la mise en service, vérifier d'abord ce qui suit.

	Phénomène	Cause ou points de contrôle
Inspection de performance normale	<p>Le système ne redémarre pas immédiatement.</p> 	<ul style="list-style-type: none"> • Lorsque l'unité s'arrête, elle ne redémarre pas immédiatement jusqu'à ce que 3 minutes se soient écoulées pour protéger le système. • Lorsque la fiche électrique est retirée et réinsérée, le circuit de protection fonctionne pendant 3 minutes pour protéger le climatiseur.
	<p>Du bruit est entendu :</p> 	<ul style="list-style-type: none"> • Pendant le fonctionnement de l'unité ou à l'arrêt, on peut entendre les bruits de vibration ou de gargouillements. Dans les 2 à 3 premières minutes après le démarrage de l'unité, ce bruit est plus perceptible. (Ce bruit est généré par le fluide frigorigène qui circule dans le système). • Pendant le fonctionnement de l'unité, un bruit de craquement peut être entendu. Ce bruit est généré par l'expansion ou le rétrécissement du boîtier en raison des changements de température. • S'il y a un grand bruit du flux d'air au cours du fonctionnement de l'unité, le filtre à air peut être trop sale.
	<p>Il y a des odeurs.</p>	<ul style="list-style-type: none"> • C'est parce que le système fait circuler les odeurs de l'air intérieur telles que l'odeur des meubles et des cigarettes.
	<p>Le brouillard ou la vapeur sont expulsés.</p>	<ul style="list-style-type: none"> • En mode REFROIDISSEMENT ou SÉCHAGE, l'unité intérieure peut souffler du brouillard. C'est dû au refroidissement soudain de l'air intérieur.
Contrôle multiple	<p>Ne fonctionne pas du tout.</p>	<ul style="list-style-type: none"> • Si la fiche d'alimentation est insérée ? • Y a-t-il un échec de courant ? • Le fusible a sauté ?
	<p>Mauvais refroidissement</p> 	<ul style="list-style-type: none"> • Le filtre à air est sale ? Normalement, il doit être nettoyé tous les 15 jours. • Y a-t-il des obstacles avant l'entrée et la sortie ? • La température est-elle réglée correctement ? • Y a-t-il des portes ou des fenêtres qui restent ouvertes ? • Y a-t-il de la lumière solaire directe à travers la fenêtre pendant le refroidissement ? (Utiliser le rideau) • S'il y a trop de sources de chaleur ou trop de personnes dans la pièce pendant le refroidissement ?

Procédures d'Installation

Précautions :

Pour assurer une installation correcte, lire attentivement les « Précautions » avant le travail. Après l'installation, démarrer correctement l'unité et montrer au client comment la faire fonctionner et l'entretenir.

Signification des avertissements et des précautions :

⚠ AVERTISSEMENT : Des blessures graves, voire mortelles, peuvent survenir en cas de non-respect de cette consigne.

⚠ Précaution : Le non-respect de cette consigne peut entraîner des dommages à la machine et causer des blessures aux personnes.

⚠ AVERTISSEMENT :

- L'installation doit être effectuée par des professionnels, ne pas l'installer de soi-même. Une installation incorrecte peut provoquer une fuite d'eau, un choc électrique ou un incendie.
- Installer l'unité conformément au manuel. Une installation incorrecte peut provoquer une fuite d'eau, un choc électrique ou un incendie.
- Il est nécessaire d'utiliser les accessoires et pièces spécifiés. Sinon, la fuite d'eau, le choc électrique, l'accident d'incendie ou la chute de l'unité pourraient se produire.
- L'unité doit être placée dans un endroit suffisamment solide pour le supporter. Sinon, l'unité tombera et causera des blessures.
- Lors de l'installation de l'unité, tenir compte des tempêtes, typhons, tremblements de terre. L'installation incorrecte peut entraîner la chute de l'unité.
- Tous les travaux électriques doivent être effectués par des personnes expérimentées conformément au code local, aux règlements et au présent manuel.
- Utiliser le fil exclusif pour l'unité. Une installation incorrecte ou un fil électrique trop petit peut provoquer un choc électrique ou un accident d'incendie.
- Tous les fils et circuit doivent être sûrs. Utiliser le fil exclusif fermement fixé. Assurer que la force extérieure n'affecte pas le bornier et le fil électrique. Le mauvais contact et la mauvaise installation peuvent provoquer un accident d'incendie.
- Arranger le fil correctement lors de la connexion de l'alimentation électrique intérieure et extérieure. Fixer fermement le couvercle des bornes pour éviter la surchauffe, les chocs électriques ou même les accidents d'incendie.
- En cas de fuite de liquide de refroidissement lors de l'installation de l'unité, maintenir une bonne ventilation dans la pièce.
- Le gaz toxique se produira lors d'un contact avec le feu.
- Vérifier l'unité lors de l'installation. Assurer qu'il n'y a pas de fuite. Le réfrigérant induira des gaz toxiques lorsqu'il rencontre une source de chaleur comme un radiateur, un four, etc.
- Couper l'alimentation électrique avant de toucher le bornier.

Procédures d'Installation

⚠ Précaution :

- L'unité doit être mise à la terre. Mais la mise à la terre ne doit pas être raccordée au tuyau de gaz, au tuyau d'eau ou à la ligne téléphonique. Une mise à la terre inappropriée peut provoquer un choc électrique.
- Il faut installer un disjoncteur de fuite pour éviter les chocs électriques.
- Prévoir le drainage de l'eau conformément au présent manuel. Recouvrir le tuyau avec des matériaux isolants au cas où de la rosée pourrait se former. L'installation non conforme du drainage de l'eau causera des fuites d'eau et endommagera les meubles.
- Pour maintenir une bonne image ou réduire le bruit, réserver au moins 1 m de la radio et de la T.V. lors de l'installation de l'unité intérieure et extérieure, du fil de connexion et de la ligne électrique. (Si l'onde radio est relativement forte, 1 m n'est pas suffisant pour réduire le bruit).
- Ne pas installer l'unité dans les endroits suivants :
 - (a) Il existe un brouillard ou du gaz d'huile, comme la cuisine, ou des pièces en plastique peuvent avoir vieilli ou présenter de fuites d'eau.
 - (b) Lieu en présence de gaz corrosifs. Le tuyau et la pièce soudée en cuivre peuvent être endommagés par la corrosion et des fuites peuvent se produire.
 - (c) Lorsqu'il y a un fort rayonnement. Cela affectera le système de contrôle de l'unité, qui peut causer un dysfonctionnement de l'unité.
 - (d) En présence de gaz inflammables, de saletés et de matières volatiles (diluants, essence), ces matières peuvent causer un accident d'incendie.
- Faire référence au dessin en papier lors de l'installation de l'unité.



Mise à la terre

Précautions pour le personnel d'installation

Ne pas oublier de montrer aux clients comment faire fonctionner l'unité.

AVANT L'INSTALLATION <Ne pas jeter d'accessoires jusqu'à ce que l'installation soit achevée>.

- Déterminer le moyen de transport de l'unité jusqu'au lieu d'installation.
- Ne pas enlever l'emballage avant que l'unité n'atteigne le lieu d'installation.
- Si le déballage est inévitable, protéger l'unité correctement.

SÉLECTION DU LIEU D'INSTALLATION

Le lieu d'installation doit répondre aux exigences suivantes et être agréé par le client :

- Endroit où une bonne circulation d'air peut être assurée.
- Pas de blocage du flux d'air.
- Le drainage de l'eau est fluide.
- Place solide pouvant supporter le poids de l'unité.
- Endroit où l'inclinaison n'est pas évidente sur le plafond.
- Assez d'espace pour l'entretien.
- La longueur de la tuyauterie des unités intérieures et extérieures est dans les limites permises. (Faire référence au manuel d'installation de l'unité extérieure).
- Les unités intérieures et extérieures, le câble d'alimentation et le câble de l'unité intermédiaire sont éloignés d'au moins 1 m de la télé et de la radio. C'est utile pour éviter les perturbations de l'image et le bruit. (Même si 1 m est maintenu, du bruit peut toujours apparaître si l'onde radio est forte)

Procédures d'Installation

DESSIN POUR L'INSTALLATION D'UNITÉS INTÉRIURES

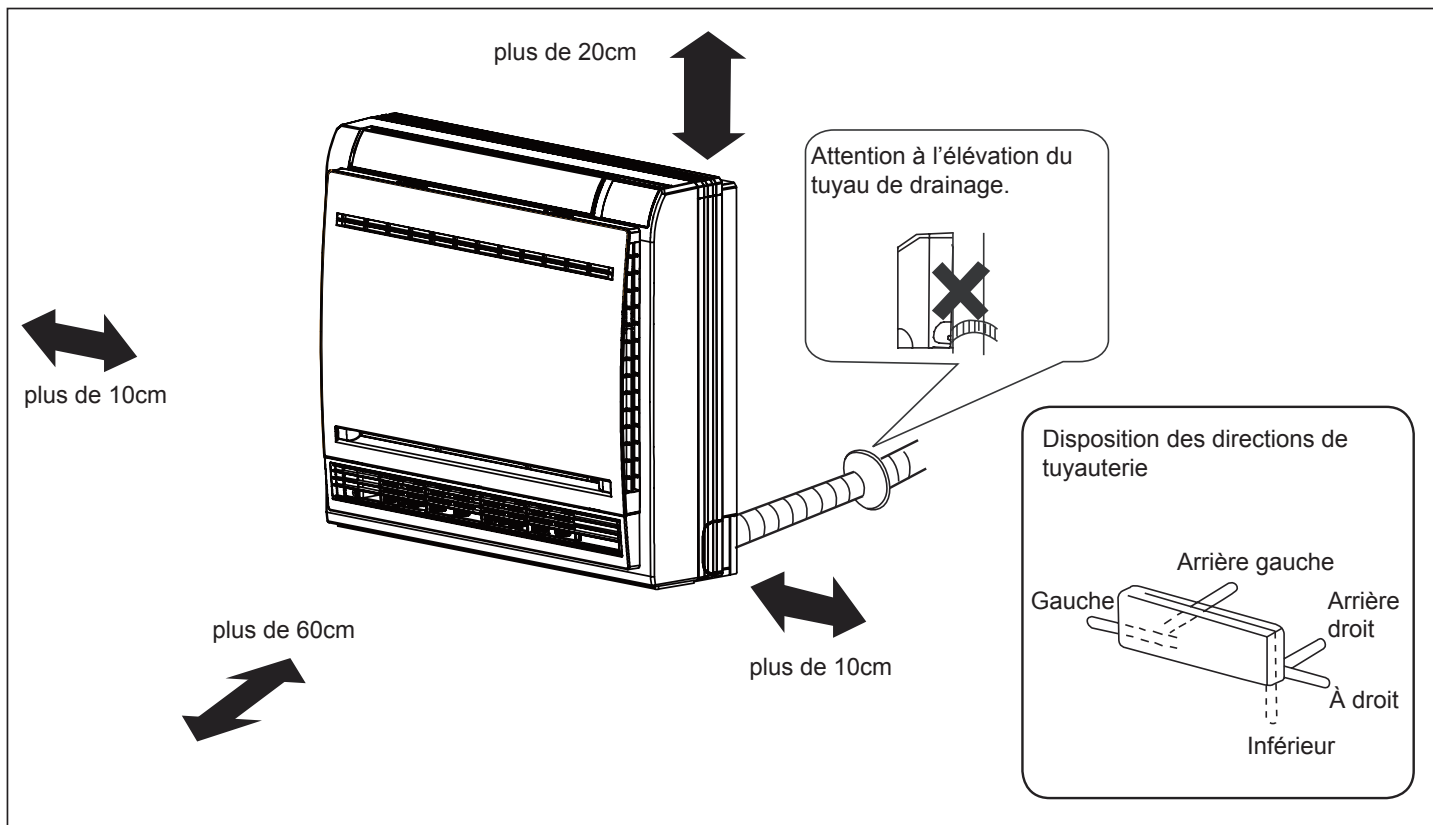

Installation de l'unité intérieure

- (1) Réalisation d'un trou sur le mur et mise en place du couvercle du trou de tuyauterie
- Faire un trou de 55 mm de diamètre, en descendant légèrement vers l'extérieur du mur.
 - Installer le couvercle du trou de tuyauterie et sceller avec du mastic après l'installation.

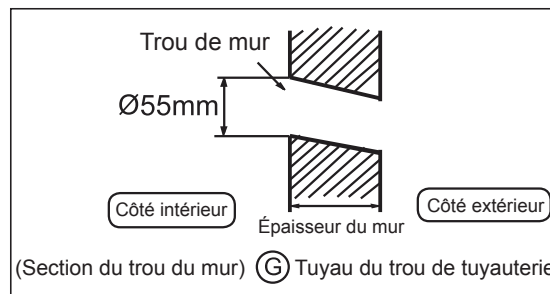

(2) Installation de l'unité intérieure

Enlèvement de la grille avant

- Percer le panneau avant par les languettes des deux côtés et le soulever jusqu'à ce qu'il s'arrête avec un claquement.

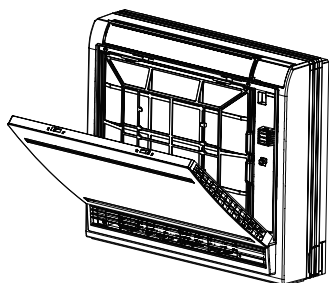

- Desserrer les quatre vis marquées et ouvrir la grille.

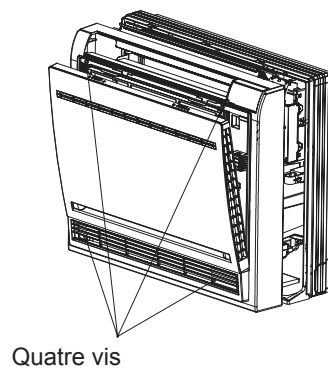

Procédures d'Installation

Dessin du tuyau

[Tuyauterie arrière]

- Dessiner les tuyaux et le tuyau de drainage, puis les fixer avec le ruban adhésif.

[Tuyauterie arrière gauche-gauche]

- Dans le cas d'un tuyau gauche, découper, à l'aide d'une pince, le couvercle pour le tuyau gauche.
- Dans le cas d'une tuyauterie arrière gauche, plier les tuyaux selon le sens de la tuyauterie jusqu'à la marque du trou pour la tuyauterie arrière gauche qui est marquée sur les matériaux d'isolation thermique.
 1. Insérer le tuyau de drainage dans le creux des matériaux d'isolation thermique de l'unité intérieure.
 2. Insérer le câble électrique intérieur/extérieur à partir de l'arrière de l'unité intérieure et le tirer vers l'avant, puis les connecter.
 3. Enduire la surface d'étanchéité évasée avec de l'huile réfrigérante et raccorder les tuyaux.Recouvrir étroitement la partie de raccordement avec des matériaux d'isolation thermique et s'assurer que la fixation se fait avec du ruban adhésif.

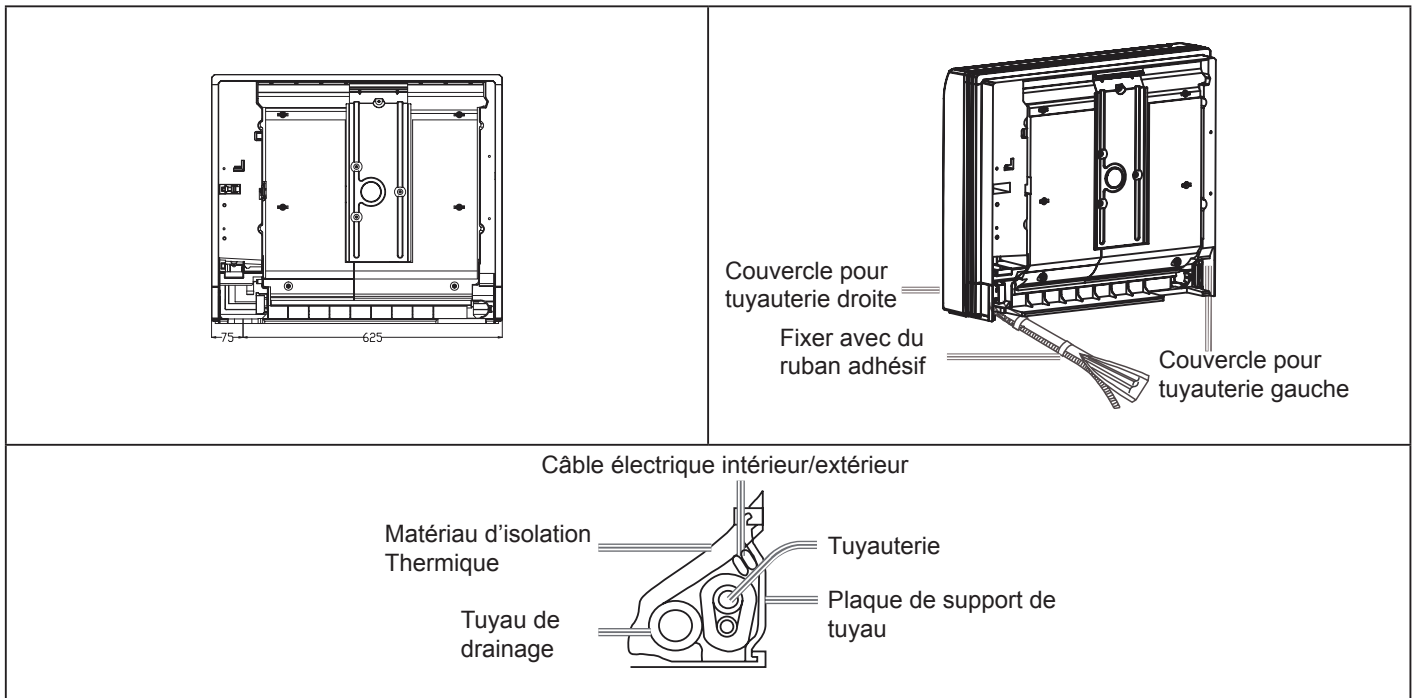

- Le câble électrique intérieur/extérieur et le tuyau de drainage doivent être munis d'une tuyauterie de fluide frigorigène et d'un ruban de protection.

[Tuyauterie dans l'autre direction]

- Couper, à l'aide d'une pince, le couvercle de la tuyauterie selon le sens de la tuyauterie, puis plier la tuyauterie selon la position du trou du mur.
- Raccorder au préalable le câble électrique intérieur/extérieur, puis retirer spécialement le câble électrique raccordé à l'isolation thermique de la pièce de raccordement.

Fixation du corps de l'unité intérieure

L'installation à l'intérieur peut être effectuée par des deux façons suivantes :

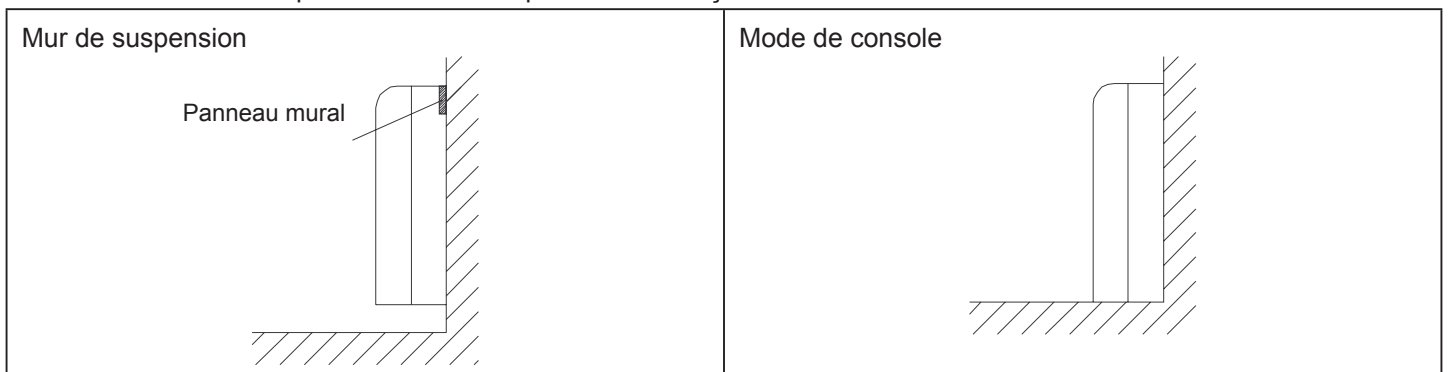

Procédures d'Installation

- Fixer le panneau mural, puis utiliser quatre vis pour fixer l'unité au mur. Comme le montre la figure.

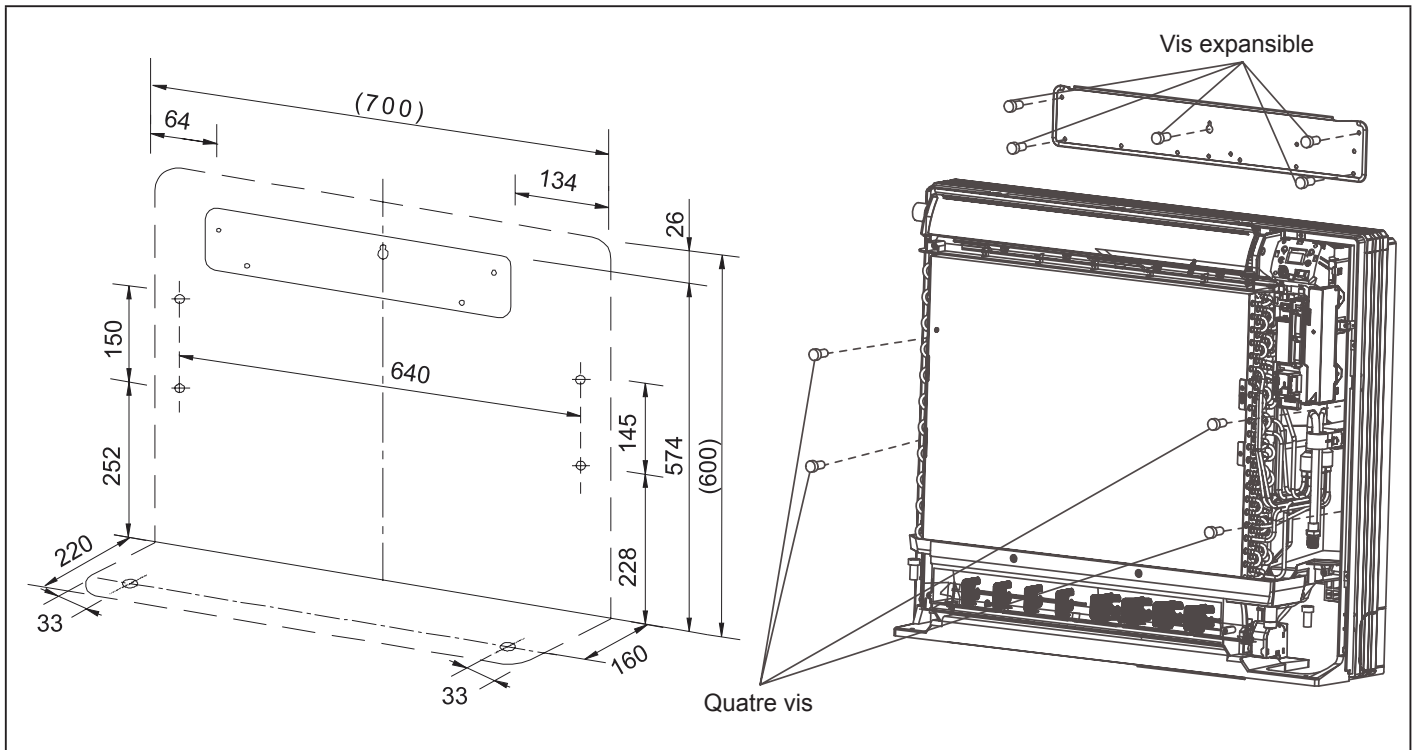

- Enlever le panneau avant, puis utiliser deux vis de fixation pour fixer l'unité sur le sol comme indiqué dans la figure.

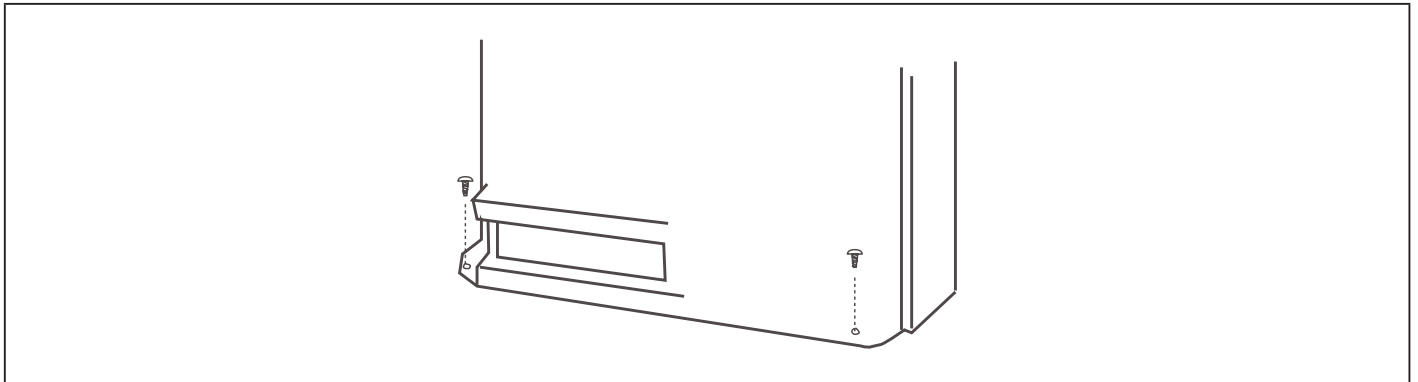

- Une fois que les raccordements de la tuyauterie du réfrigérant et de la tuyauterie de vidange sont terminés, remplir l'espace du trou traversant avec du mastic. Fixer le panneau avant et la grille avant dans leur position d'origine une fois tous les raccordements terminés.

TUYAU DE REFRIGERANT

(Pour la tuyauterie extérieure, faire référer au manuel d'installation de l'unité extérieure.)

- L'extérieur est pré-chargé avec du frigorigène.
- il faut voir la Fig. 1 lors du raccordement et du démontage des tuyauteries de l'unité.
- Pour la taille de l'écrou à embase, se reporter au tableau 1.
- Appliquer de l'huile réfrigérante à l'intérieur et à l'extérieur de l'écrou à embase.

Serrer la bande de 3-4 tours puis serrer.

- Utiliser le couple de serrage indiqué dans le tableau 1. (Trop de force peut endommager l'écrou à embase et provoquer une fuite de gaz).
- Vérifier les fuites de gaz dans les joints de tuyauterie. Isoler la tuyauterie d'après la figure ci-dessous.
- Couvrir le joint de la tuyauterie de gaz et de l'isolant avec ⑦ un joint d'étanchéité.

Procédures d'Installation

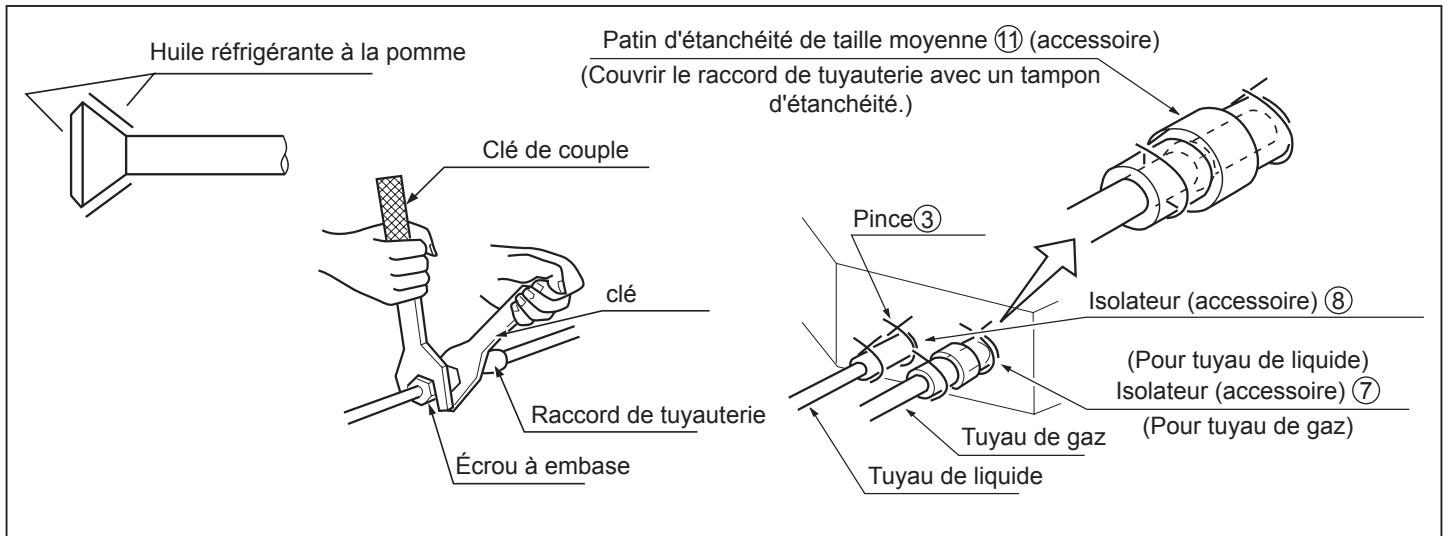

Dimension de tuyau

Modèle	Tuyau de gaz	Tuyau de liquide
XVVA-050/035/025N-01M22	Ø6,35mm	Ø12,7mm

Tableau 1

Dimension de tuyau	Couple de serrage	A(mm)	Forme d'évasement
Ø6,35	1420-1720N.cm (144-176kgf.cm)	8,3~8,7	
Ø9,52	3270-3990N.cm (333-407kgf.cm)	12,0~12,4	
Ø12,7	4950-6030N.cm (490-500kgf.cm)	12,4~16,6	
Ø15,88	6180-7540N.cm (630-770kgf.cm)	18,6~19,0	
Ø19,05	9720-11860N.cm (990-1210 kgf.cm)	22,9~23,3	

INSTALLATION DU TUYAU DE DRAINAGE D'EAU

(1) Installer le tuyau de drainage d'eau

- Le diamètre du tuyau doit être égal ou supérieur à celui du tuyau de l'unité (tuyau en polyéthylène ; dimension : 20mm ; O.D: 26mm)
- Le tuyau de drainage doit être court, avec une pente descendante d'au moins 1/100 pour éviter la formation d'un sac gonflable.
- S'il n'est pas possible de faire une pente descendante, prendre d'autres mesures pour l'élever.
- Veuillez installer le tuyau de drainage de manière à ce qu'il soit toujours incliné vers le bas.
- Ne pas faire le drainage comme indiqué ci-dessous.
- Verser de l'eau dans le bac de vidange de l'unité intérieure et assurer que le drainage s'effectue sûrement vers l'extérieur.
- Si le tuyau de drainage raccordé se trouve dans une pièce, appliquer impérativement une isolation thermique sur celui-ci.

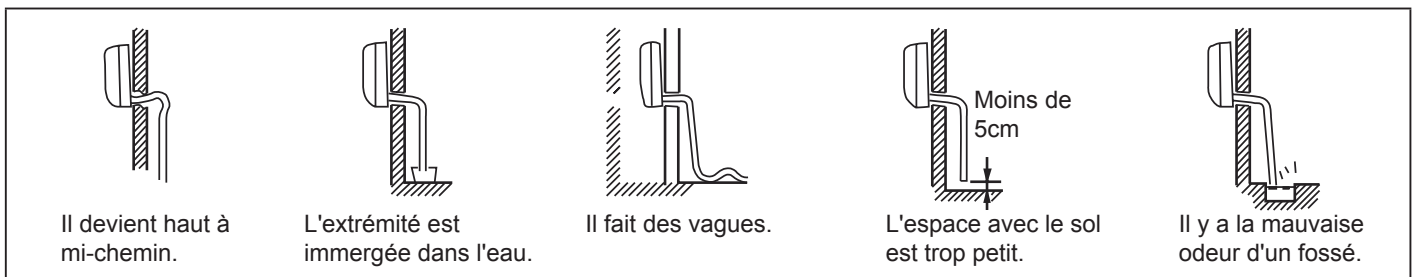

Procédures d'Installation

- Utiliser le tuyau rigide fourni par l'utilisateur et le collier de serrage avec l'unité. Insérer le tuyau d'eau dans le bouchon d'eau jusqu'à ce qu'il atteigne le ruban blanc.
- Isoler le tuyau de drainage dans la pièce.

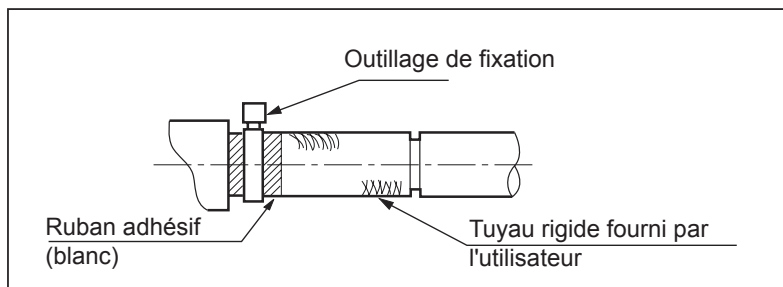

Câblage Électrique

⚠️ AVERTISSEMENT

- La construction électrique doit être réalisée par le personnel qualifié avec un circuit secteur spécifique conformément aux instructions d'installation. Un choc électrique et un incendie peuvent se produire si la capacité de l'alimentation électrique n'est pas suffisante. ⚠️
- Lors de l'agencement du câblage, les câbles spécifiés doivent être utilisés comme ligne d'alimentation, ce qui est conforme aux réglementations locales en matière de câblage. Le raccordement et la fixation doivent être effectués de manière fiable afin d'éviter que la force externe des câbles ne soit transmise aux bornes. Le raccordement ou la fixation incorrecte peut entraîner des brûlures ou des accidents dus à l'incendie. ⚠️
- Il faut y avoir une mise à la terre conforme au critère. Une mise à la terre peu fiable peut provoquer un choc électrique. Ne pas raccorder la ligne de mise à la terre au tuyau de gaz, au tuyau d'eau, au paratonnerre et à la ligne téléphonique. ⚠️

⚠️ Attention

- Seulement le fil en cuivre peut être utilisé. Un disjoncteur pour les fuites électriques doit être prévu pour prévenir la commotion électrique.
- Le fil de la ligne d'alimentation est de type Y. La fiche d'alimentation L doit être connectée au fil sous tension et la fiche N au fil nul tandis que \oplus doit être connecté au fil de terre. Pour le type avec fonction de chauffage électrique auxiliaire, le fil sous tension et le fil nul ne doivent pas être mal connectés, sinon la surface du corps de chauffe électrique sera électrisée. Si la ligne électrique est endommagée, il faut la remplacer par le personnel professionnel du fabricant ou du centre de service.
- La ligne électrique des unités intérieures doit être disposée conformément aux instructions d'installation des unités intérieures.
- Le câblage électrique ne doit pas être en contact avec les sections à haute température des tuyaux afin d'éviter de faire fondre la couche isolante des câbles, ce qui pourrait causer des accidents.
- Une fois connecté au niveau de la borne, le tuyau doit être courbé en coude en U et fixé à l'aide du clip de serrage.
- Le câblage du contrôleur et le tuyau du réfrigérant peuvent être disposés et fixés ensemble. ⚠️
- La machine ne peut pas être mise sous tension avant le fonctionnement électrique. La maintenance est nécessaire lorsque l'alimentation électrique est coupée.
- Sceller le trou fileté avec des matériaux calorifuges pour éviter la condensation.
- La ligne de signal et la ligne électrique sont indépendantes l'une de l'autre et ne peuvent pas partager une seule ligne. [Note : la ligne électrique, la ligne de signal sont fournies par les utilisateurs. Les paramètres des lignes électriques sont comme suit : $3 \times (1,0-1,5) \text{ mm}^2$; paramètres de ligne de signal : $2 \times (0,75-1,25) \text{ mm}^2$ (ligne blindée)]
- Les 5 lignes de raccordement (1,5 mm) sont installées dans la machine avant la livraison, qui sont utilisées pour la connexion entre la boîte à valve et le système électrique de la machine. La connexion détaillée est affichée dans le schéma de circuit.

Schéma de câblage de l'alimentation

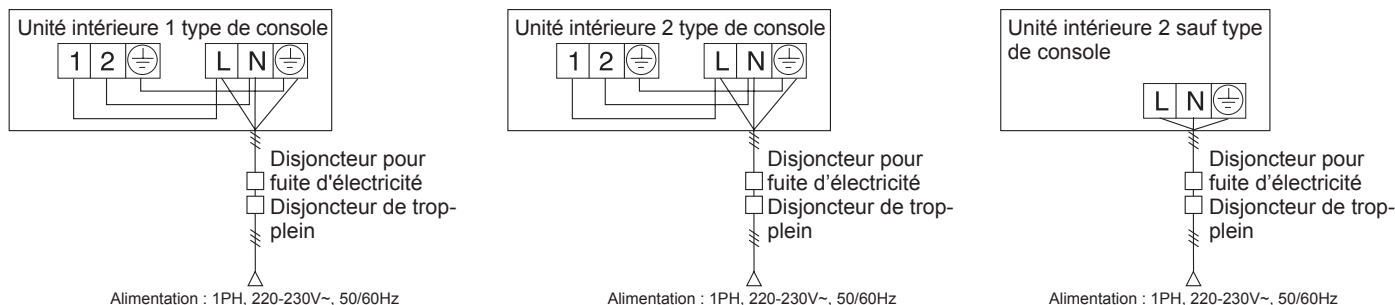

- Les unités intérieures et les unités extérieures doivent être connectées séparément à la source d'alimentation. Les unités intérieures doivent partager une seule source électrique, mais sa capacité et ses spécifications doivent être calculées. Les unités intérieures et extérieures doivent être équipées d'un disjoncteur de fuite de courant et d'un disjoncteur de trop-plein.

Câblage Électrique

Dessin de câblage de signal

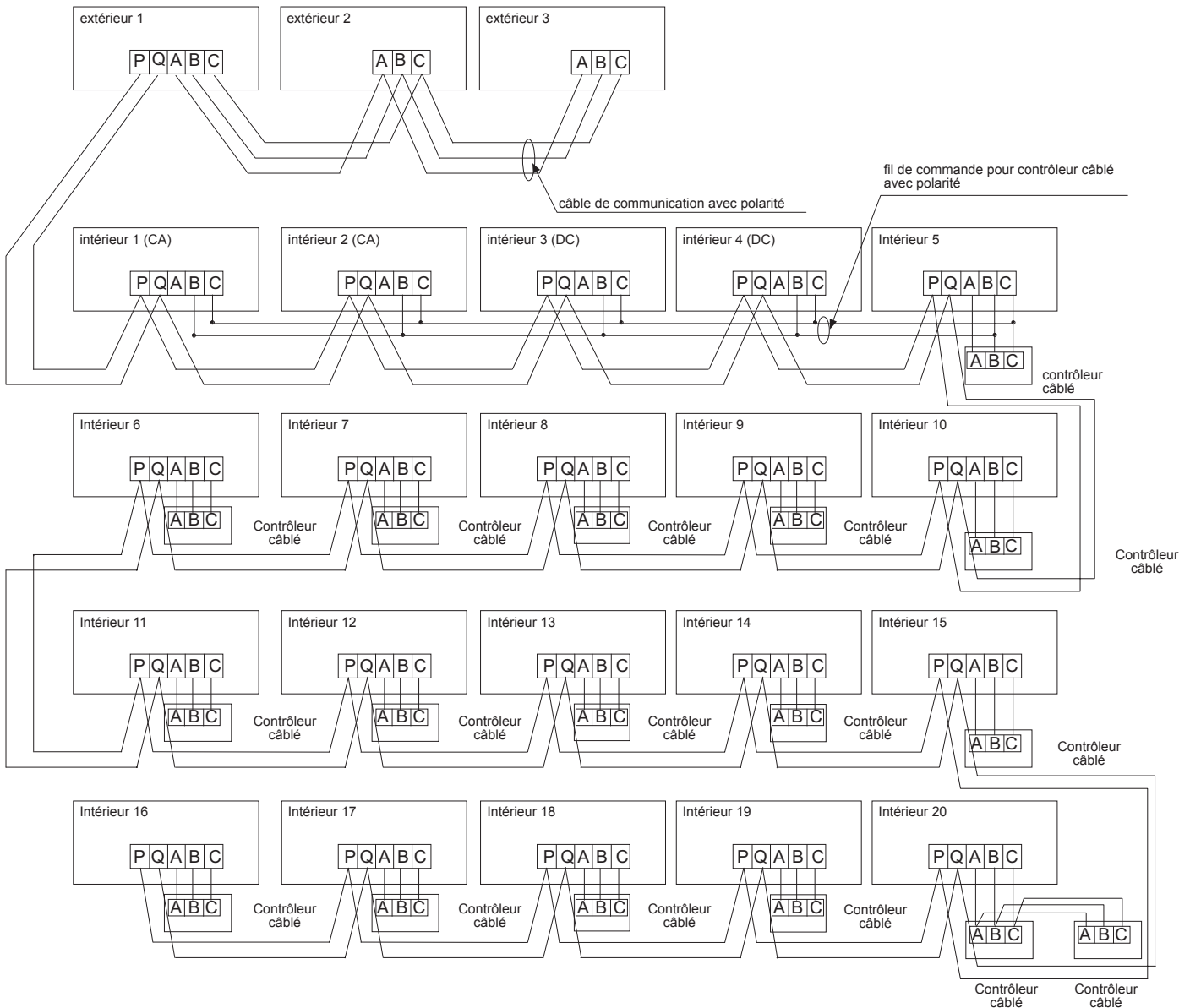

Les unités extérieures sont de la connexion parallèle via trois lignes avec polarités. L'unité principale, le contrôle central et les unités intérieures sont de connexion parallèle via deux lignes sans polarité.

Il y a trois moyens de connexion entre le contrôle de ligne et les unités intérieures :

A. Un contrôleur câblé contrôle plusieurs unités, c'est-à-dire 2-16 unités intérieures, comme illustré dans la figure ci-dessus, (1-5 unités intérieures). L'unité intérieure 5 est l'unité principale de contrôle câblé et les autres sont les sous-unités. Le contrôle à distance et l'unité principale (directement connectée à l'unité intérieure de contrôle câblé) sont connectés via trois lignes avec polarités. Les autres unités intérieures et l'unité principale sont connectées via deux ou trois lignes avec polarité (si le PCB de l'intérieur est DC, le contrôleur câblé doit être connecté à ABC, alors que le PCB de l'intérieur est AC, le contrôleur câblé est seulement connecté à BC). SW01 sur l'unité centrale du contrôle câblé est configuré à 0 tandis que SW01 sur les sous-unités du contrôle câblé sont configurés à 1, 2, 3 et ainsi de suite l'un après l'autre.

B. Un contrôleur câblé contrôle une unité intérieure comme illustré dans la figure ci-dessus (unité intérieure 6-19). L'unité intérieure et le contrôleur câblé sont connectés via trois lignes avec polarités.

C. Deux contrôleurs câblés contrôlent une unité intérieure comme illustré dans la figure (unité intérieure 20). L'un ou l'autre des contrôleurs câblés peut être configuré comme le contrôleur câblé principal lorsque l'autre est configuré comme le contrôleur câblé auxiliaire. Le contrôleur câblé principal et les unités intérieures, ainsi que les contrôleurs câblés auxiliaire et principal sont connectés via trois lignes avec polarités.

Si les unités intérieures sont contrôlées par le contrôle à distance, commuter les modes par Mode de commutation de l'unité principale de contrôle câblé / sous-unités de contrôle câblé / types de contrôle à distance. Il n'est pas nécessaire d'équiper les bornes de signaux avec des fils et de les connecter au contrôle câblé.

Câblage Électrique

Ligne d'alimentation électrique intérieure & ligne de signal entre l'intérieur et l'extérieur & ligne de signal entre les intérieurs.

Items Courant total des unités intérieures (A)	Section transversale (mm ²)	Longueur (m)	Courant nominal du disjoncteur de surintensité (A)	Courant nominal du disjoncteur de circuit résiduel (A) Interrupteur de défaut de mise à la terre (mA) Temps de réponse (S)	Zone Transversale de Ligne de Signal	
					Extérieur -intérieur (mm ²)	Intérieur -intérieur (mm ²)
<7	2,5	20	10	10 A, 30 mA, 0,1S ou moins	2 noyaux×0,75-2,0 mm ² ligne blindée	
≥7 et <11	4	20	16	16 A, 30 mA, 0,1S ou moins		
≥11 et <16	6	25	20	20 A, 30 mA, 0,1S ou moins		
≥16 et <22	8	30	32	32 A, 30 mA, 0,1S ou moins		
≥22 et <27	10	40	32	32 A, 30 mA, 0,1S ou moins		

- La ligne d'alimentation électrique et les lignes de signal doivent être serrées de manière fiable.
- Chaque unité intérieure doit avoir la mise à la terre.
- La ligne électrique doit être élargie si celle-ci dépasse la longueur admissible.
- Les couches blindées de toutes les unités intérieures et extérieures doivent être connectées ensemble, avec la couche blindée sur le côté des lignes de signal des unités extérieures mises à la terre sur un point.
- La longueur totale de la ligne de signal ne peut pas dépasser 1000m.

Câblage de signal du contrôleur câblé

Longueur de la Ligne de Signal (m)	Dimensions de câblage
≤250	0,75mm ² x 3 ligne blindée de noyau

- ※ La couche blindée de la ligne de signal doit être mise à la terre à une extrémité.
- ※ La longueur totale de la ligne de signal ne peut pas dépasser 250m.

Câblage Électrique

Configuration d'interrupteur-code

- L'interrupteur-code est composé en position « ON » avec le surlignage à l'état du cerclage si le code ou l'état du surlignage est « 1 ». L'interrupteur-code est composé en position « OFF » avec le surlignage à l'état du déconnexion si le code ou l'état du surlignage est « 0 ».
- Dans le tableau suivant, le choix dans la boîte «» désigne la configuration de prise / surligne avant la délivrance.

PCB des unités intérieures

Dans le tableau suivant, 1 représente ON et 0 représente OFF.

Définitions principales des commutateurs de code :

SW01 est utilisé à configurer les capacités des unités principales et esclaves ainsi que l'unité intérieure ; SW03 est utilisé à configurer l'adresse des capacités des unités intérieures (combiner l'adresse de communication originale et l'adresse du contrôleur centralisé)

(A) Définition et description de SW01

SW01_1 SW01_2 SW01_3 SW01_4	Adresse de l'unité intérieure de contrôle câblé (adresse de mise à la terre)	[1]	[2]	[3]	[4]	Adresse de l'unité intérieure de contrôle câblé (adresse de mise à la terre)
		0	0	0	0	0# (unité principale de contrôle câblé) (par défaut)
		0	0	0	1	1# (unité esclave de contrôle câblé)
		0	0	1	0	2# (unité esclave de contrôle câblé)
		0	0	1	1	3# (unité esclave de contrôle câblé)
	
1	1	1	1	15# (unité esclave de contrôle câblé)		
SW01_5 SW01_6 SW01_7 SW01_8	Capacité de l'unité intérieure	[5]	[6]	[7]	[8]	Capacité de l'unité intérieure
		0	0	0	0	0,6HP
		0	0	0	1	0,8HP
		0	0	1	0	1,0HP
		0	0	1	1	1,2HP
		0	1	0	0	1,5HP
		0	1	0	1	1,7HP
		0	1	1	0	2,0HP
		0	1	1	1	2,5HP
		1	0	0	0	3,0HP
		1	0	0	1	3,2HP
		1	0	1	0	4,0HP
		1	0	1	1	5,0HP
		1	1	0	0	6,0HP
1	1	0	1	8,0HP		
1	1	1	0	10,0HP		
1	1	1	1	15,0HP		

Note : A Le contrôleur câblé peut être connecté à au maximum 16 unités intérieures à conduit d'air ultra-mince.

Câblage Électrique

(B) Définition et description de SW03

SW03_1	Mode de configuration d'adresse	0	Réglage automatique de l'adresse ou réglage de l'adresse du contrôleur câblé (par défaut)								
		1	Adresse configurée par code								
SW03_2 - SW03_8	Adresse de l'unité intérieure configurée par code et adresse du contrôleur centralisé (Note 2)	2	3	4	5	6	7	8	Adresse de l'unité intérieure		Adresse du contrôleur centralisé
		0	0	0	0	0	0	0	0# (par défaut)		0# (par défaut)
		0	0	0	0	0	0	1	1#		1#
		0	0	0	0	0	1	0	2#		2#
	
		0	1	1	1	1	1	1	63#		63#
		1	0	0	0	0	0	0	0#		64#
		1	0	0	0	0	0	1	1#		65#
		1	0	0	0	0	1	0	2#		66#
	
		1	1	1	1	1	1	1	63#		127#

Note 2 :

- Configurer l'adresse par le code lors de la connexion du contrôleur centralisé ou de la passerelle ou du système de charge.
- Adresse du contrôleur centralisé = adresse de communication +0 ou +64.
SW03_2=OFF, adresse du contrôleur centralisé=adresse de communication+0=adresse de communication
SW03_2=ON, adresse du contrôleur centralisé=adresse de communication+64 (s'applique lorsqu'un contrôleur centralisé est utilisé et qu'il y a plus de 64 unités intérieures)
- Pour utiliser avec 0010451181A en service, il est obligé de configurer l'adresse en utilisant le code. Configurer SW03_1=0N et SW03_2=OFF ; SW03_3, SW03_4, SW03_5, SW03_6, SW03_7 et SW03_8 sont codes d'adresse configurés selon l'adresse actuelle.

Test de Fonctionnement & Code de Défaut

Avant la Mise en Service

- Avant la mise en service, tester les bornes d'alimentation (bornes L et N) et les point de mise à la terre en utilisant le multimètre de 500V et vérifier si la résistance est plus de 1MΩ. Si celle-ci est moins de 1MΩ, l'opération n'est pas autorisée.
- Le connecter à l'alimentation électrique des unités extérieures pour alimenter la ceinture de chauffage du compresseur. Pour protéger le compresseur au démarrage, le mettre sous tension 12 heures avant l'opération.

Vérifier si la disposition du tuyau de drainage et la connexion de ligne sont correctes.

Le tuyau de drainage doit être placé à la partie plus basse et la ligne de connexion doit être placée à la partie plus élevée. Il faut prendre les mesures de conservation de chaleur comme envelopper le tuyau de drainage en particulier dans les unités intérieures avec les matériaux isolants chauffants.

Le tuyau de drainage doit être de type incliné pour éviter de faire saillir la partie supérieure et de faire caver à la partie inférieure en chemin.

Vérification d'Installation

- Vérifier si la tension de secteur est correspondante
- Vérifier s'il existe la fuite d'air au niveaux des joints du tuyau
- Vérifier si les connexions de l'alimentation secteur et des unités intérieures et extérieures sont correctes
- Vérifier si les numéros de série des bornes sont correspondants
- Vérifier si la place d'installation est conforme aux exigences
- Vérifier si le bruit est trop
- Vérifier si la ligne de raccordement est serrée
- Vérifier si les connecteurs des tuyaux sont isolés thermiquement
- Vérifier si l'eau est drainée à l'extérieur
- Vérifier si les unités intérieures sont positionnées

Méthodes de test de fonctionnement

Il est nécessaire de demander au personnel d'installation de faire un test de fonctionnement. Suivre les procédures de test selon le manuel et vérifier si le régulateur de température fonctionne normalement.

Si le démarrage de la machine est échoué à cause de la température de la chambre, suivre les procédures suivantes pour effectuer le fonctionnement forcé. Cette fonction n'est pas fournie pour le type avec le contrôle à distance.

- Configurer le contrôleur câblé (E17) au mode de refroidissement / chauffage, presser le bouton « ON/OFF » pour 5 secondes pour entrer dans le mode de refroidissement / chauffage forcé. Presser de nouveau le bouton « ON/OFF » pour arrêter le fonctionnement forcé et l'opération du climatiseur.

Test de Fonctionnement & Code de Défaut

Feuille de codes de dysfonctionnement

Dysfonctionnement	Fois de clignotement du voyant de dysfonctionnement	Code d'erreur	Note
Défaut de transducteur TA de la température ambiante de l'unité intérieure	1	01	Récupérable
Défaut de transducteur TC1 de la température du tuyau de l'unité intérieure	2	02	Récupérable
Défaut de transducteur TC2 de la température du tuyau de l'unité intérieure	3	03	Récupérable
/	4	04	
Défaut de EEPROM de l'unité intérieure	5	05	Irrécupérable
Défaut de communication entre les unités intérieures et extérieures	6	06	Alarme après une alarme continue ne peut pas communiquer avec les unités extérieures pendant 3 minutes, irrécupérable.
Défaut de communication entre l'unité intérieure et le contrôleur câblé	7	07	Récupérable
Dysfonctionnement du drainage	8	08	Récupérable
Défaut de l'adresse en double de l'unité intérieure	9	09	Irrécupérable
50Hz Passage à zéro	12	12	/
Erreur de communication avec 849 & 807	13	13	/
Défaut du moteur CC	14	14	/
Défaut du boîtier de valve BS ou 4MV Marche arrière	18	18	/
Défaut de déplacement de l'œil	19	19	/
Défaut de l'unité extérieure	20	20	/

Déplacer et démonter le climatiseur

- Lors du déplacement, veuillez contacter le distributeur pour obtenir le support technique pour désassembler et remonter le climatiseur.
- Dans la composition matérielle du climatiseur, la teneur en plomb, mercure, chrome hexavalent, polybromobiphényles et polybromodiphényléthers ne peut pas dépasser 0,1% (fraction massique) et la teneur en cadmium ne peut pas dépasser 0,01% (fraction massique).
- Veuillez recycler le réfrigérant avant le démontage, le déplacement, la configuration et la réparation du climatiseur ; le démontage du climatiseur doit être effectué par les entreprises qualifiées.

Airwell

Just feel well

Betriebs- und Installationsanleitung für das Innengerät

Console Type
R410A
Deutsch Manual

XVVA-050/035/025N-01M22



WICHTIGE NOTIZ:

Bevor Sie die Anlage in Betrieb nehmen, lesen Sie bitte diese Bedienungsanleitung gründlich durch und bewahren Sie diese für zukünftige Referenz auf.

22.AW.XVVA.025-050.R410A.UM+IM.EN.FR.DE.IT.SP.POR.01.20.Rev01

Benutzerhandbuch

Das an der Decke aufgehängte oder auf dem Boden stehende Innengerät bietet erhebliche Bedienungsfreundlichkeit und Flexibilität.

Mit seinem schlanken Design, seinem umwerfenden Erscheinungsbild und seiner geringen Raumnutzung eignet sich dieses Innengerät perfekt für den Innenbereich.

Mit seiner hervorragenden Leistung und schnellen Temperaturabstimmung bietet das Innengerät unvergleichlichen Komfort und Freude.

Die hocheffiziente Schalldämpfungstechnologie reduziert die Betriebsgeräusche erheblich und bietet natürlichen Komfort.

Wenn während des Betriebs ein plötzlicher Stromausfall auftritt, kann das Innengerät (die Funktion zur Wiederherstellung der Stromversorgung ist voreingestellt) den Betriebszustand nach Wiederherstellung der Stromversorgung vor dem Stromausfall wiederherstellen.

Innengeräte können eine integrierte Steuerung verwenden (über eine integrierte Steuerung).

Die Geräte der Serie mit mehreren Anschlüssen verfügen über einen „einheitlichen Steuermodus“, d. h., alle Innengeräte können nur gleichzeitig im Heiz- oder Kühlmodus betrieben werden.

Zum Schutz des Kompressors muss die Klimaanlage mehr als 12 Stunden lang mit Strom versorgt werden.

Inhaltsverzeichnis

Teile	1
Sicherheitsvorkehrungen.....	2
Bedienungshinweise.....	6
Wartung	9
Fehlerüberprüfung	10
Installationsverfahren	11
Elektrische Verkabelung	18
Testlauf & Fehlercode.....	23
Bewegen Sie und verschrotten Sie die Klimaanlage	25

Arbeitsbereich der Klimaanlage

Abkühlen und trocknen	Innen	Max.	DB: 32°C	WB: 23°C
		Min.	DB: 18°C	WB: 14°C
	Außen	Max.	DB: 43°C	WB: 26°C
		Min.	DB: -5°C	
Heizen	Innen	Max.	DB: 27°C	
		Min.	DB: 15°C	
	Außen	Max.	DB: 21°C	WB: 15°C
		Min.	DB: -15°C	

Warnung

- Wenn das Netzkabel beschädigt ist, muss es vom Hersteller, seinem Kundendienst oder ähnlich qualifizierten Personen ausgetauscht werden, um Gefahren zu vermeiden.
- Diese Einheit ist nicht für den Gebrauch durch Personen (einschließlich Kinder) mit eingeschränkter körperlicher oder geistiger Leistungsfähigkeit oder mangelnder Erfahrung und Kenntnissen bestimmt, es sei denn, sie wurden von einer für ihre Sicherheit verantwortlichen Person beaufsichtigt oder instruiert.
- Kinder sollten beaufsichtigt werden, um sicherzustellen, dass sie nicht mit dem Gerät spielen.
- Dieses Gerät kann von Kindern ab 8 Jahren und von Personen mit eingeschränkten körperlichen, sensorischen oder geistigen Fähigkeiten oder mangelnder Erfahrung und Kenntnissen verwendet werden, wenn sie beaufsichtigt oder in Bezug auf die sichere Verwendung des Geräts instruiert wurden und die damit verbundenen Gefahren verstehen. Kinder dürfen nicht mit dem Gerät spielen. Reinigung und Benutzerwartung dürfen nicht von Kindern ohne Aufsicht durchgeführt werden.
- Die Geräte dürfen nicht mit einer externen Zeitschaltuhr oder einer separaten Fernbedienung betrieben werden.
- Bewahren Sie das Gerät und das Netzkabel außerhalb der Reichweite von Kindern unter 8 Jahren auf.

Teile

Inneneinheit

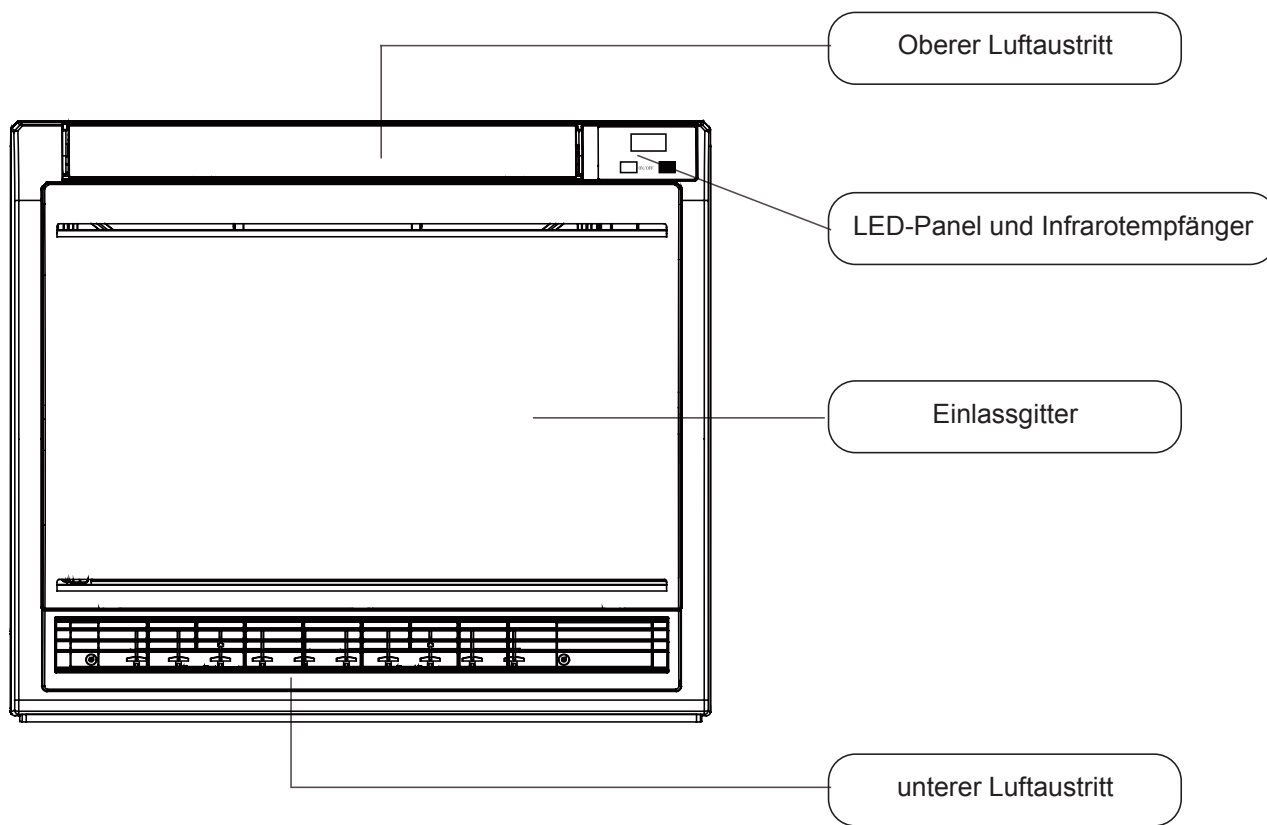

Sicherheitsvorkehrungen

- Wenn die Klimaanlage an einen neuen Benutzer übergeben wird, muss dieses Handbuch zusammen mit der Klimaanlage an den Benutzer übergeben werden.
- Lesen Sie vor der Installation die Sicherheitshinweise in diesem Handbuch, um eine ordnungsgemäße Installation zu gewährleisten.
- Die unten aufgeführten Sicherheitshinweise sind in „⚠Warnung“ und „⚠Beachtung“ unterteilt. Die Probleme bei schweren Unfällen, die durch eine falsche Installation verursacht wurden und zum Tod oder zu schweren Verletzungen führen können, sind unter „⚠Warnung“ aufgeführt. Die unter „⚠Beachtung“ aufgeführten Sachverhalte können jedoch auch zu schweren Unfällen führen. Im Allgemeinen handelt es sich hierbei um wichtige Sicherheitsaspekte, die unbedingt beachtet werden sollten.
- Führen Sie nach der Installation einen Testlauf durch, um sicherzustellen, dass sich alles in einem normalen Zustand befindet, und betreiben und warten Sie die Klimaanlage gemäß der Bedienungsanleitung. Das Benutzerhandbuch sollte dem Benutzer zur ordnungsgemäßen Aufbewahrung übergeben werden. “

⚠ Warnung



- Bitte fragen Sie die spezielle Wartungsstation nach Installation und Reparatur. Wasserlecks, Stromschläge oder Feuer können durch unsachgemäße Installation verursacht werden, wenn Sie die Installation selbst durchführen.
- Die Installation sollte gemäß diesem Handbuch ordnungsgemäß durchgeführt werden. Wasserlecks, Stromschläge oder Feuer können durch unsachgemäße Installation verursacht werden.
- Stellen Sie sicher, dass die Klimaanlage an der Stelle installiert ist, an der das Gewicht der Klimaanlage getragen werden kann. Die Klimaanlage kann nicht auf Gittern wie dem einbruchhemmenden Metallnetz installiert werden. Der Ort mit unzureichender Stützkraft kann zum Herunterfallen der Maschine führen, was zu Verletzungen führen kann.
- Die Installation sollte gegen Taifune, Erdbeben usw. gesichert sein.
- Die Installation, die nicht den Anforderungen entspricht, führt zu Unfällen aufgrund des Maschinenumschlags. Befestigen Sie die Klemmenverbindung sicher, um zu verhindern, dass die auf das Kabel ausgeübte externe Kraft auf das Kabel drückt. Ein unsachgemäßer Anschluss und eine unsachgemäße Befestigung können zu Unfällen wie Hitze oder Feuer führen.
- Die korrekte Form der Kabel sollte beibehalten werden, während die geprägte Form nicht zulässig ist. Die Verdrahtungen sollten zuverlässig angeschlossen werden, um zu vermeiden, dass die Abdeckung und die Platte des Schaltschranks die Verdrahtung beschädigen. Eine unsachgemäße Installation kann zu Unfällen wie Erhitzung oder Feuer führen.
- Lassen Sie bei der Platzierung oder Neuinstallation der Klimaanlage keine Luft in das Kühlkreislaufsystem eindringen, außer für ein bestimmtes Kältemittel (R410A). Die Luft im Kältekreislaufsystem kann zu Rissen oder Verletzungen führen, die auf einen ungewöhnlich hohen Druck im Kältekreislaufsystem zurückzuführen sind.
- Verwenden Sie bei der Installation die mitgelieferten Ersatzteile oder spezifischen Teile. Andernfalls kann es zu Wasserleckagen, Stromschlägen, Feuerunfällen oder Kältemittelleckagen kommen.
- Lassen Sie das Wasser nicht aus dem Abflussrohr in den Wasserspeicher ab, wo möglicherweise schädliche Gase wie geschwefeltes Gas vorhanden sind, um zu vermeiden, dass schädliche Gase in den Raum gelangen.
- Wenn während der Installation Kältemittel austritt, sollten Lüftungsmaßnahmen ergriffen werden, da das Kältemittelgas beim Kontakt mit der Flamme schädliche Gase erzeugen kann.
- Überprüfen Sie nach der Installation, ob Kältemittel austritt. Wenn Kältemittelgas in den Raum gelangt, können Hochöfen, Öfen usw. schädliche Gase entwickeln.
- Stellen Sie die Klimaanlage nicht an Orten auf, an denen entflammbare Gase austreten können. Wenn ein Luftleck um die Maschine herum auftritt, kann dies einen Brand oder einen anderen Unfall verursachen.
- Das Abflussrohr sollte gemäß dieser Anleitung ordnungsgemäß montiert werden, um einen reibungslosen Ablauf zu gewährleisten. Zusätzlich sollten Isolierungsmaßnahmen getroffen werden, um Kondensation zu verhindern. Falsch installierte Abflussrohre können zu Wasserlecks führen und Ihr Zuhause benetzen.
- Das Kältemittelgasrohr und das Flüssigkeitsrohr sollten wärmeisoliert sein, um Wärme zu bewahren. Bei unsachgemäßer Isolierung kann Kondenswasser herabfallen und Haushaltsgegenstände nass machen.

Sicherheitsvorkehrungen

⚠ Beachtung

- Die Klimaanlage sollte effektiv geerdet sein. Wenn die Klimaanlage nicht oder nicht ordnungsgemäß geerdet ist, kann dies zu einem elektrischen Schlag führen. Das Erdungskabel darf nicht an die Gasleitung, die Wasserleitung, den Blitzableiter oder den Stecker am Telefon angeschlossen werden.
- Der Schutzschalter für Stromlecks sollte montiert werden. Andernfalls können Unfälle wie Stromschläge auftreten.
- Die installierte Klimaanlage sollte durch Einschalten auf Stromlecks überprüft werden.
- Wenn die Umgebungsfeuchtigkeit über 80% liegt, wenn die Wasseraustrittsöffnung verstopft oder der Filter verschmutzt ist oder wenn sich die Luftstromgeschwindigkeit ändert, kann es zu einem Absinken des Kondenswassers kommen und gleichzeitig können einige Wassertropfen austreten.

Sicherheitsvorkehrungen

	Artikel mit diesem Warnzeichen, die die Sicherheit des Produkts und die persönliche Sicherheit betreffen, müssen strikt durchgeführt werden.
	Artikel mit diesem Verbotssymbol beziehen sich auf absolut verbotene Verhaltensweisen. Wenn nicht, können sie Maschinenschäden verursachen oder die persönliche Sicherheit des Bedieners gefährden.

Reinigen Sie den Filter regelmäßig.
Die Kühl- oder Heizleistung wird beeinträchtigt, wenn der Filter verstopft ist, was zu einem hohen Stromverbrauch, einem Ausfall und einem Nachtropfen von Wasser beim Einfrieren führt.

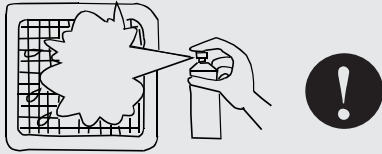

Berühren Sie den Auslass nicht, während sich die Klappe bewegt. Stellen Sie keine Gegenstände in das Gitter, falls Gefahr besteht.

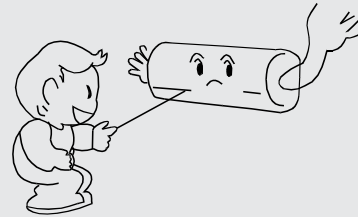

Vermeiden Sie das Ausblasen von kaltem Wind.
Während des Heizbetriebs dreht sich der Lüfter der Innengeräte nicht sofort, um das Ausblasen von kaltem Wind zu verhindern.

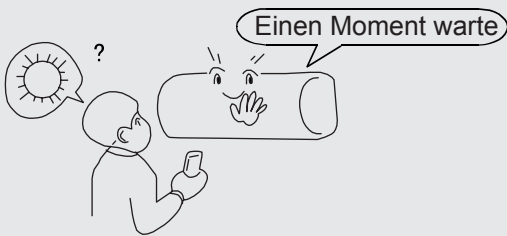

Ändern der Windgeschwindigkeit:
Im Kühlzustand mit automatischem Blasmodus verringert sich die Windgeschwindigkeit automatisch, wenn sich die Raumtemperatur der Einstellung nähert. Wenn die Raumtemperatur im Heizzustand die eingestellte Temperatur erreicht, arbeitet der Kompressor nicht mehr und der Lüfter dreht sich zu schwachem Wind oder stoppt. Die Windgeschwindigkeit ändert sich automatisch im Entfeuchtungsmodus.

Regulierung der Windrichtung:
Es wird empfohlen, den Windabweiser nicht für längere Zeit nach unten zu stellen, um Kondenswasser am Luftauslass während des Kühlens oder Entfeuchtens zu vermeiden.
Im Kühl- oder Entfeuchtungsmodus kann an der Luftaustrittsöffnung Wasser austreten.

Auftauen:
Während des Heizbetriebs würde die Klimaanlage automatisch abtauen, wenn der Wärmetauscher der Außengeräte gefroren ist.
Drehen Sie während des Abtauens nicht die Lüfter der Innen- und Außengeräte.
Nach Beendigung des Abtauvorgangs läuft die Klimaanlage automatisch weiter.

Der Maschinenbetrieb muss von der Steuerung gesteuert werden.



















Hinweise:
Da Klimaanlage Wärme aus der Umgebung aufnehmen und an den Raum abgeben, werden die Wärmeeffekte durch die Temperatur im und außerhalb des Raums beeinflusst.

Sicherheitsvorkehrungen

⚠ Beachtung

Hinweise während des Betriebs

- Es ist nicht gestattet, Heizgeräte unter die Innengeräte zu stellen, da die Wärme zu einer Verformung der Geräte führen kann.
- Achten Sie auf den Belüftungszustand, um anoxische Symptome zu vermeiden.  
- Brennbare Geräte sollten nicht an Orten aufgestellt werden, an denen der Wind der Klimaanlage direkt eindringen kann, da dies zu einem unvollständigen Verbrennen des Geräts führen kann.  
- Überprüfen Sie den Aufnahmetisch der Klimaanlage über einen längeren Zeitraum auf Beschädigungen. Wenn das Gerät auf den beschädigten Tisch gestellt wird, kann es herunterfallen und Schäden verursachen. 
- Stellen Sie Tiere und Pflanzen nicht an Orten auf, an denen sie direkt von der Luft geblasen werden, da dies zu Schäden führen kann. 
- Es kann nicht zum Aufbewahren von Lebensmitteln, Lebewesen, Präzisionswerkzeugen, Kunstwerken usw. verwendet werden, da es sonst beschädigt werden kann. 
- Verwenden Sie eine Sicherung mit angemessener Kapazität. Metalldrähte und Kupferdrähte können einen Brand oder andere Fehlfunktionen verursachen. 
- Verwenden Sie keine Warmwasserbereiter oder ähnliche Geräte in der Nähe von Innengeräten und kabelgebundenen Reglern. Wenn der Dampferzeuger in der Nähe der Maschine arbeitet, können Wasserlecks / Stromausfälle oder Kurzschlüsse auftreten. 
- Abtauung bei der Heizung
Um den Heizeffekt zu verbessern, wird das Außengerät automatisch abtauen, wenn bei der Heizung Frost auf dem Außengerät auftritt (ca. 2-10 Minuten). Während des Abtauens läuft der Lüfter des Innengeräts mit niedriger Geschwindigkeit oder stoppt, während der Lüfter des Außengeräts stoppt.
- Wenn die Klimaanlage längere Zeit nicht benutzt wird, sollte der Strom abgeschaltet werden. Der Strom wird verbraucht, wenn die Klimaanlage nicht ausgeschaltet ist. Der Netzschalter des Schalters des Außengeräts sollte 12 Stunden vor dem Betrieb eingeschaltet werden, um das Gerät nach einer langen Lagerzeit zu schützen.
- 3 Minuten Schutz
Zum Schutz des Geräts kann der Kompressor nach dem Stoppen mit einer Verzögerung von mindestens 3 Minuten aktiviert werden.
- Schließen Sie das Fenster, um das Eindringen von Außenluft zu vermeiden. Um den Sonnenschein zu meiden, können Sie die Vorhänge oder Fensterläden herunterlassen.  
- Berühren Sie den Schalter nicht mit der nassen Hand, um Stromschläge zu vermeiden. 
- Unterbrechen Sie beim Reinigen des Geräts den Betrieb und schalten Sie den manuellen Netzschalter aus. 
- Während des Betriebes der Steuereinheit, schalt nicht die manuellen Netzschalter ausgeschaltet und die Steuerung verwendet werden kann. Bitte drücken Sie nicht auf die Flüssigkristallzone des Controllers, um Schäden zu vermeiden.  
- Das Reinigen des Geräts mit Wasser kann einen elektrischen Schlag verursachen. 
- Stellen Sie kein brennbares Spray in die Nähe der Klimaanlage. Sprühen Sie kein brennbares Spray in die Klimaanlage, da dies zu einem Brand führen kann.
- Stoppen der Lüfterdrehung
Das Gerät, das den Betrieb unterbricht, betätigt den Lüfter alle 30-60 Minuten für 2-8 Minuten, um das Gerät zu schützen, während sich das andere Innengerät im Betriebszustand befindet.
- Diese Einheit ist nicht für den Gebrauch durch Personen (einschließlich Kinder) mit eingeschränkter körperlicher oder geistiger Leistungsfähigkeit oder mangelnder Erfahrung und Kenntnissen bestimmt, es sei denn, sie wurden von einer für ihre Sicherheit verantwortlichen Person beaufsichtigt oder instruiert.

Bedienungshinweise

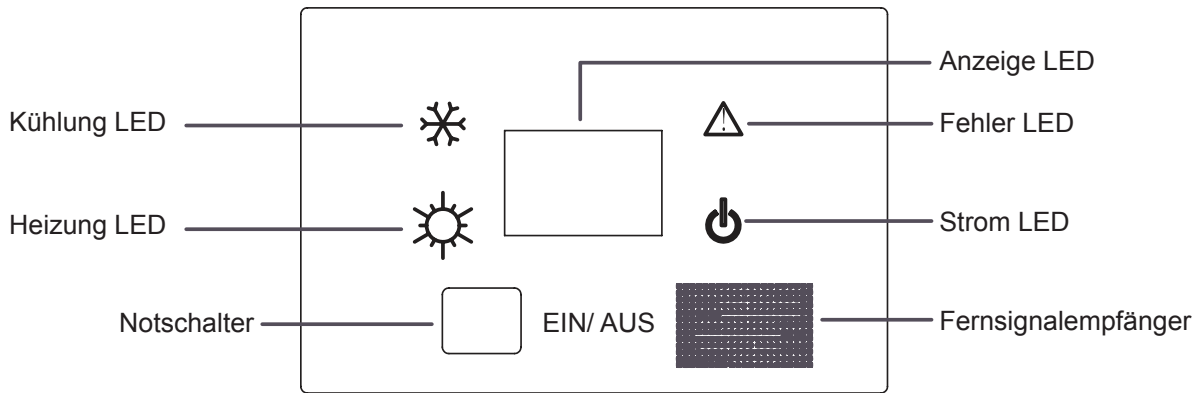

Notbetrieb des Innengeräts

- Wenn die Fernbedienung verloren geht oder beschädigt ist, kann der Notschalter unter dem Bedienfeld betätigt werden. (wie in der Abbildung gezeigt).
- Im OFF-Zustand kann durch Drücken des Notschalters der automatische Betrieb eingeschaltet werden. Die Klimaanlage wählt den Betriebsmodus automatisch entsprechend der Innentemperatur (Kühlung oder Heizung).
- Die Temperatureinstellung und die Windgeschwindigkeit können jedoch nicht geändert werden. Im ON -Zustand Sie diese Taste drücken, um die Klimaanlage zu stoppen.

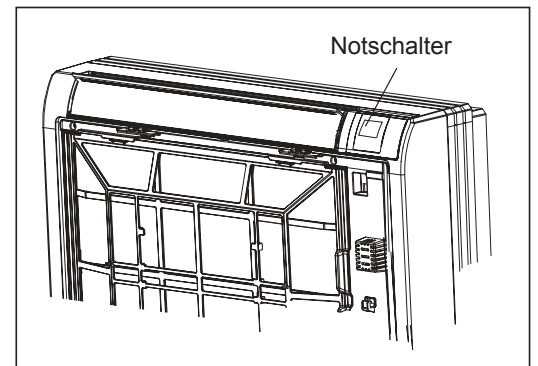

Steuerung der Raumlufversorgung

⚠ VORSICHT

- Stellen Sie vor dem Öffnen des Frontgrills sicher, dass der Betrieb eingestellt und der Schalter ausgeschaltet ist.
 - Berühren Sie nicht die Metallteile im Inneren des Innengeräts, da dies zu Verletzungen führen kann.
- Unabhängig von der Betriebsart oder Situation strömt Luft aus dem oberen Luftauslass.

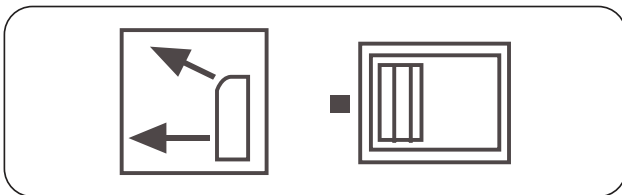

- Verwenden Sie diesen Schalter, wenn keine Luft aus dem unteren Luftauslass austreten soll. (Während des Schlafens usw.)
- Es wird empfohlen, den oberen Luftaustrittsmodus zu verwenden, wenn sich Menschen im unteren Luftaustrittsmodus unwohl fühlen oder wenn der Trockenmodus verwendet wird.

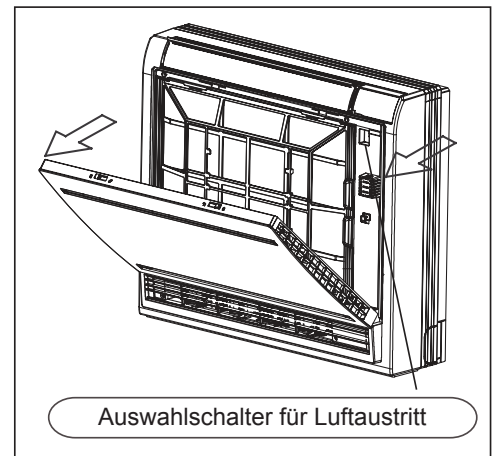
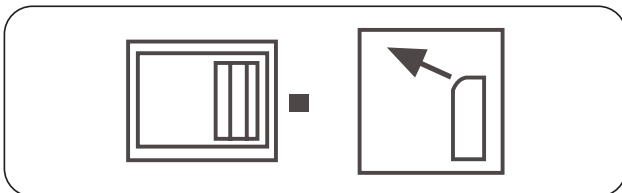

Bedienungshinweise

Not- und Testbetrieb

Notbetrieb

Führen Sie diesen Vorgang nur aus, wenn die Fernbedienung defekt ist oder verloren geht.

Gerätestart

Wenn der Notbetriebsschalter gedrückt wird, ist ein Ton zu hören, der den Beginn dieses Vorgangs bedeutet.

Befolgen Sie die nachstehenden Anweisungen.

Zimmertemperatur	Bezeichnete Temperatur	Timer-Modus	Luftströmungsgeschwindigkeit	Betriebsmodus	Anion
>23°C	26°C	Keiner	AUTO	COOL (KÜHLEN)	Keiner
≤23°C	23°C	Keiner	AUTO	WÄRMEN	Keiner

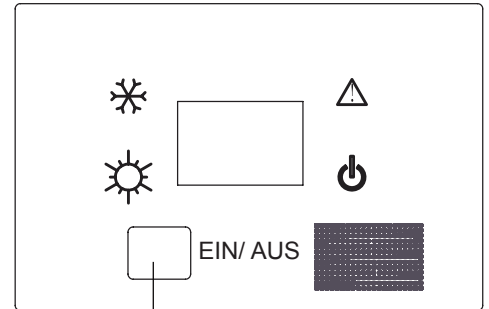

Gerätestopp (um den Notbetrieb abubrechen)

Drücken Sie den Notschalter und hören Sie dann einen Ton, der bedeutet, dass das Gerät stoppt.

TESTBETRIEB

Verwenden Sie diesen Schalter im Testbetrieb, wenn die Raumtemperatur unter 16 ° C liegt. Verwenden Sie ihn nicht im normalen Betrieb.

Gerätestart

Drücken Sie den Testbetriebsschalter länger als 5 Sekunden. Lassen Sie den Finger vom Schalter los, nachdem Sie zweimal den Signalton „BI“ gehört haben. Der Testvorgang wird gestartet und die Klimaanlage startet mit der Luftstromgeschwindigkeitseinstellung „HI“.

Gerätestopp (um den Testbetrieb abubrechen)

Drücken Sie den Testlaufschalter oder bedienen Sie die Fernbedienung, um den Testlauf abubrechen.

Wenn Sie die Fernbedienung verwenden, um den Testlauf abubrechen, wird der Conditioner gemäß dem auf der Fernbedienung angezeigten Arbeitsmodus ausgeführt.

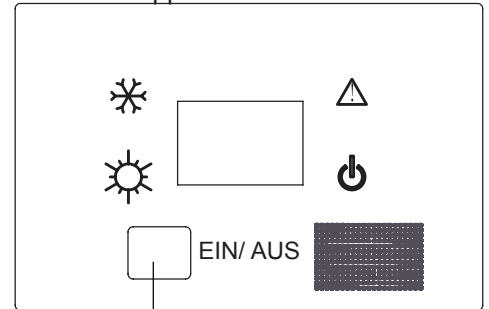

Stromausfall wieder aufnehmen (bitte einstellen und ggf. anwenden)

Mit der Einstellung Stromausfall fortsetzen, nimmt das Gerät den ursprünglichen Betrieb wieder auf, wenn ein plötzlicher Stromausfall auftritt, wenn die Stromversorgung wieder hergestellt wird.

Einstellungsmethode:

Drücken Sie die Taste ON von der Fernbedienung (außer TIMER und FAN), dann drücken Sie die SLEEP-Taste 10 Mal innerhalb von 5 Sekunden. Nach 4 Signaltönen wechselt das Gerät in den Stromausfall-Wiederaufnahmemodus.

Abbrechen:

Drücken Sie die SLEEP-Taste 10 Mal in 5 Sekunden, der Summer ertönt zweimal und die Stromausfall-Wiederaufnahmefunktion wird abgebrochen.

Hinweis:

Wenn ein plötzlicher Stromausfall während des Betriebs des Geräts im Stromausfall-Wiederaufnahmemodus auftritt und das Klimagerät über einen längeren Zeitraum nicht verwendet werden soll, schalten Sie die Stromversorgung aus, falls das Gerät den Betrieb nach erneuter Stromversorgung automatisch wieder aufnimmt, oder Drücken Sie ON / OFF, um das Gerät auszuschalten, wenn die Stromversorgung wiederhergestellt ist.

Bedienungshinweise

Sonderfunktionen

A. Notschalter:

a) Drücken Sie den Notschalter im Stoppzustand, das Innengerät arbeitet mit AUTO, AUTO SPEED, 24 ° C Einstellmodus, drücken Sie den Notschalter im Startzustand, das Innengerät stoppt den Betrieb.

b) Überprüfung der Fehlerverlaufsliste: Drücken Sie im Kühl- oder Heizmodus mit der Fernbedienung die Taste SWING 6-mal, um die jüngste Fehlerhistorie abzufragen. Die Zeiten, zu denen der Summer ertönte oder die Blinkzeiten der Zeitkontrollleuchten für einen jüngsten Fehlercode stehen.

B. Temperaturverbrauch:

Im Heizmodus beträgt der Temperaturkompensation $-14 \sim 0 \text{ } ^\circ \text{C}$.

Stellen Sie den Temperaturverbrauch im Heizmodus mit der Fernbedienung und dem Heizmodus ein, stellen Sie $30 \text{ } ^\circ \text{C}$ als Bezugspunkt ein, drücken Sie 7 Mal auf die Schlafbutton und 2 Mal auf den Summerring. Das Gerät wechselt in den Temperaturverbrauchszustand. Temperaturverbrauchsdaten = aktuelle Temperatur $-30 \text{ } ^\circ \text{C}$

Im Kühlmodus beträgt der Temperaturkompensation $-7 \sim +7 \text{ } ^\circ \text{C}$.

Stellen Sie den Temperaturverbrauch im Kühlmodus mit der Fernbedienung, Kühlmodus, auf $23 \text{ } ^\circ \text{C}$ als Bezugspunkt ein, drücken Sie die Schlafbutton 7 Mal in 5 Sekunden, den Summerring 2 Mal und das Gerät wechselt in den Temperaturverbrauchszustand. Temperaturverbrauchsdaten = aktuelle Temperatur $-23 \text{ } ^\circ \text{C}$)

C. Zwangsabtauung:

Im Heizmodus hohe Geschwindigkeit einstellen, Temp. Einstellen. $30 \text{ } ^\circ \text{C}$, 6-mal die Sleep-Taste drücken, 3-mal den Summer kurz drücken, Gerät in den manuellen Abtaumodus schalten.

D. Automatische Start-Funktion

Drücken Sie im eingeschalteten Zustand die Sleep-Taste 10 Mal innerhalb von 5 Sekunden. Der 4-malige Summer-Kurzruf steht für die automatische Neustart-Funktion. Drücken Sie die Sleep-Taste 10 Mal innerhalb von 5 Sekunden. Ein 2-maliger Summertone steht für die automatische Neustart-Funktion.

Die Speicherinformationen: ON / OFF-Zustand, Modus, Lüftergeschwindigkeit, Einstelltemperatur, Schwenkposition.

E. Raumkartenfunktion:

Raumkartenfunktion kann durch Fernsteuerpult verwirklichen.

Drücken Sie die Lichttaste 12 Mal mit der Fernbedienung, wenn der Summer 4 Mal klingelt, dass die Raumkarte gültig ist, wenn der Summer 2 Mal klingelt, dass die Raumkarte ungültig ist.

Hinweis:

Wenn die verkabelte Steuerung ausgewählt ist, kann die Implementierung der Sonderfunktionen von A, B, C und D dem Handbuch der verkabelten Steuerung entnommen werden. Die Funktion muss vom Installationspersonal während des Debuggens und der Installation eingerichtet werden.

Wartung

Gerät reinigen

Schalten Sie den Netzschalter aus	Fassen Sie nicht mit nassen Händen an	Reinigen Sie nicht mit heißem Wasser oder Lösungsmittel
		

Nehmen Sie die Lufteinlassgitter aus

Schalten Sie zuerst die Stromversorgung aus, nehmen Sie den Schraubverschluss ab und lösen Sie die Schraube mit einem Kreuzschraubendreher.

Reinigen Sie den Filter

Entfernen Sie den Staub mit Wasser oder Staubsauger. Wenn es zu schmutzig ist, reinigen Sie es mit einem Reinigungsmittel oder neutralem Seifenwasser. Spülen Sie mit frischem Wasser ab, trocknen Sie Filter und bauen Sie es wieder zusammen.

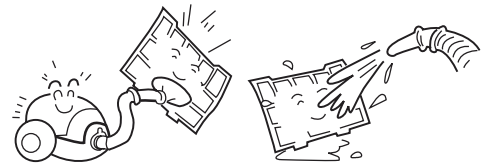

Vorsicht:

Waschen Sie den Filter nicht in heißem Wasser über 40 ° C, da dies den Filter beschädigen kann. Wischen Sie den Filter vorsichtig ab.



Reinigen Sie das Innengerät (Außengerät)

Reinigen Sie das Gerät mit einem warmen Tuch oder einem neutralen Reinigungsmittel und wischen Sie die Feuchtigkeit mit einem trockenen Tuch ab. Verwenden Sie kein heißes Wasser (über 40 ° C), da dies zu Verfärbungen oder Verformungen führen kann. Verwenden Sie keine Pestizide oder andere chemische Reinigungsmittel.



Wartung am Ende der Anwendungszeit

An einem schönen Tag muss das Gerät gestartet und etwa einen halben Tag lang im Lüfter-Modus betrieben werden, bis das Innere des Geräts vollständig trocken ist.

Schalten Sie den Betriebsschalter des Geräts aus und schalten Sie es ein / aus. Andernfalls entsteht ein gewisser Stromverbrauch, selbst wenn sich das Gerät im Stoppzustand befindet.

Reinigen Sie den Filter und den Innenraum und decken Sie die Geräte gut ab.

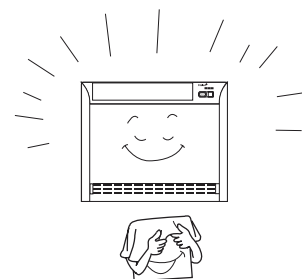



Wartung vor Beginn der Anwendungszeit

Stellen Sie sicher, dass sich keine Hindernisse im Lufteinlass und -auslass befinden, um eine Beeinträchtigung der Arbeitseffizienz zu vermeiden.

Bitte bringen Sie den Luftfilter an, um sicherzustellen, dass die elektrostatischen Filter nicht verschmutzt sind. Andernfalls kann Schmutz in das Gerät gelangen und es beschädigen oder zu Fehlern führen.

Fehlerüberprüfung

Überprüfen Sie zunächst die folgenden Punkte, bevor Sie sich an den Kundendienst wenden.

	Phänomen	Ursache oder Kontrollpunkte
Normale Leistungsprüfung	Das System startet nicht sofort neu 	<ul style="list-style-type: none"> • Wenn das Gerät angehalten wird, wird es erst nach Ablauf von 3 Minuten neu gestartet, um das System zu schützen. • Wenn der Netzstecker gezogen und wieder eingesteckt wird, arbeitet die Schutzschaltung 3 Minuten lang, um die Klimaanlage zu schützen.
	Geräusch ist zu hören: 	<ul style="list-style-type: none"> • Während des Betriebs des Geräts oder beim Anhalten ist möglicherweise ein Rauschen oder Gurgeln zu hören. Dieses Geräusch ist in den ersten 2-3 Minuten nach dem Start des Geräts deutlicher zu hören. (Dieses Geräusch wird durch das im System fließende Kältemittel erzeugt.) • Während des Betriebs des Geräts ist möglicherweise ein Knackgeräusch zu hören. Dieses Geräusch wird dadurch erzeugt, dass sich das Gehäuse aufgrund von Temperaturänderungen ausdehnt oder zusammenzieht. • Sollte im Betrieb des Geräts ein starkes Geräusch durch den Luftstrom auftreten, ist der Luftfilter möglicherweise zu verschmutzt.
	Es entstehen Gerüche.	<ul style="list-style-type: none"> • Dies liegt daran, dass das System Gerüche aus der Innenluft zirkuliert, wie z. B. den Geruch von Möbeln und Zigaretten.
	Nebel oder Dampf werden ausgeblasen.	<ul style="list-style-type: none"> • Beim Kühl- oder Trockenmodus kann das Innengerät Nebel ausblasen. Dies ist auf die plötzliche Abkühlung der Raumluft zurückzuführen.
Mehrfachprüfung	Überhaupt nicht funktionieren.	<ul style="list-style-type: none"> • Ist der Netzstecker eingesteckt? • Liegt ein Stromausfall vor? • Ist die Sicherung durchgebrannt?
	Schlechter Kühlungseffekt 	<ul style="list-style-type: none"> • Ist der Luftfilter verschmutzt? Normalerweise sollte es alle 15 Tage gereinigt werden. • Gibt es Hindernisse vor dem Ein- und Auslauf? • Ist die Temperatur richtig eingestellt? • Sind noch Türen oder Fenster offen? • Gibt es während des Kühlvorgangs direktes Sonnenlicht durch das Fenster? (Vorhang benutzen) • Befinden sich während des Kühlbetriebs zu viele Wärmequellen oder zu viele Personen im Raum?

Installationsverfahren

VORSICHT:

Lesen Sie die „Vorsicht“ sorgfältig durch, bevor Sie Arbeiten ausführen, um eine ordnungsgemäße Installation zu gewährleisten. Starten Sie das Gerät nach der Installation ordnungsgemäß und zeigen Sie dem Kunden, wie das Gerät bedient und gewartet wird.

Bedeutungen von Warnung und Vorsicht:

⚠️ WARNUNG: Bei Nichtbeachtung kann es zu schweren oder sogar tödlichen Verletzungen kommen.

⚠️ VORSICHT: Bei Nichtbeachtung kann es zu Personenschäden an der Maschine kommen.

⚠️ WARNUNG:

- Die Installation muss von Fachleuten durchgeführt werden. Installieren Sie das Gerät nicht selbst.
- Installieren Sie das Gerät wie die Beschreibung im Handbuch. Eine falsche Installation kann zu Wasserleckagen, Stromschlägen oder einem Brand führen.
- Stellen Sie sicher, dass Sie die angegebenen Zubehörteile und Teile verwenden. Andernfalls können Wasserlecks, Stromschläge, Feuerunfälle oder ein Herunterfallen des Geräts auftreten.
- Das Gerät sollte an einem Ort aufgestellt werden, der stark genug ist, um das Gerät zu halten. Andernfalls kann das Gerät herunterfallen und Verletzungen verursachen.
- Berücksichtigen Sie bei der Installation des Geräts Stürme, Taifun und Erdbeben. Bei falscher Installation kann das Gerät herunterfallen.
- Alle elektrischen Arbeiten dürfen nur von erfahrenen Personen gemäß den örtlichen Vorschriften, Bestimmungen und diesem Handbuch ausgeführt werden.
- Verwenden Sie ausschließlich Kabel für das Gerät. Eine falsche Installation oder zu kleine Kabel können einen Stromschlag oder einen Brand verursachen.
- Alle Drähte und Stromkreise müssen sicher sein. Verwenden Sie einen festen Draht. Stellen Sie sicher, dass die äußere Kraft keinen Einfluss auf den Anschlussbolzen und das Stromkabel hat. Schlechter Kontakt und Installation können einen Brand verursachen.
- Verlegen Sie die Kabel richtig, wenn Sie die Stromversorgung im Innen- und Außenbereich anschließen. Befestigen Sie die Klemmenabdeckung fest, um eine Überhitzung, einen Stromschlag oder sogar einen Brand zu vermeiden.
- Für den Fall, dass bei der Installation des Geräts ein retrigierendes Leck aufgetreten ist, sorgen Sie für eine gute Belüftung des Raums.
- Bei einem Brand kann giftiges Gas entstehen.
- Überprüfen Sie das Gerät bei der Installation. Stellen Sie sicher, dass keine Leckage vorliegt. Das Kältemittel erzeugt giftige Gase, wenn es auf eine Wärmequelle wie eine Heizung, einen Ofen usw. trifft.
- Unterbrechen Sie die Stromversorgung, bevor Sie den Anschlussbolzen berühren.

Installationsverfahren

⚠ VORSICHT:

- Gerät muss geerdet sein. Die Erdung darf jedoch nicht mit der Gasleitung, der Wasserleitung oder der Telefonleitung verbunden werden. Eine schlechte Erdung kann einen elektrischen Schlag verursachen.
- Installieren Sie unbedingt einen Fehlerstromschutzschalter, um einen Stromschlag zu vermeiden.
- Ordnen Sie den Wasserablauf gemäß dieser Anleitung an. Decken Sie das Rohr mit Isoliermaterialien ab, falls es zu Betauung kommen kann. Bei unsachgemäßer Installation des Wasserablaufs tritt Wasser aus und Ihre Möbel werden beschädigt.
- Um ein gutes Bild zu erhalten oder Rauschen zu reduzieren, halten Sie beim Installieren des Innen- und Außengeräts, des Verbindungskabels und der Stromleitung einen Abstand von mindestens 1 m zum Fernsehradio ein. (Wenn die Funkwelle relativ stark ist, reicht 1 m nicht aus, um das Rauschen zu reduzieren.)
- Installieren Sie das Gerät nicht an folgenden Orten:
 - (a) Die Orte, wo Ölnebel oder Ölgas vorhanden sind, z. B. in der Küche, oder Kunststoffteile können gealtert sein oder Wasser kann austreten.
 - (b) Die Orte, wo ätzendes Gas vorhanden sind. Kupferrohr und geschweißtes Teil können durch Korrosion beschädigt werden und zu Undichtigkeiten führen.
 - (c) Die Orte, wo es starke Strahlung gibt. Dies wirkt sich auf das Steuerungssystem des Geräts aus und führt zu Fehlfunktionen des Geräts.
 - (d) Wenn brennbares Gas, Schmutz und flüchtige Stoffe (Verdüner, Benzin) vorhanden sind, können diese Stoffe einen Brandunfall verursachen.
- Beachten Sie beim Installieren des Geräts das Papiermuster.



Erdung

Vorsichtsmaßnahmen für das Installationspersonal

Versäumen Sie nicht, den Kunden die Bedienung des Geräts zu zeigen

VOR DER INSTALLATION < Verwerfen Sie keine Anhänge vor COMP >

- Legen Sie fest, wie das Gerät zum Installationsort transportiert werden soll.
- Entfernen Sie die Verpackung erst, wenn das Gerät den Installationsort erreicht hat.
- Wenn das Auspacken unvermeidlich ist, schützen Sie das Gerät ordnungsgemäß.

AUSWAHL DES INSTALLATIONSORTES

Der Installationsort muss den folgenden Anforderungen entsprechen und vom Kunden vereinbart werden:

- Der Ort, an dem ein ordnungsgemäßer Luftstrom gewährleistet werden kann.
- Der Ort, an dem kein Luftstrom blockiert wird.
- Wo die Entwässerung frei ist.
- Der Ort, wo das Gewicht des Geräts trägt kann.
- Der Ort, an dem keine Neigung an der Decke erkennbar ist.
- Der Ort, wo genug Platz für die Wartung hat.
- Die Leitungslänge der Innen- und Außengeräte ist begrenzt. (Siehe Installationsanleitung des Außengeräts).
- Die Innen- und Außengeräte, Stromkabel und Kabel zwischen den Geräten müssen mindestens 1 m vom Fernsehgerät entfernt sein. Dies hilft, Bildstörungen und Rauschen zu vermeiden. (Auch wenn es auf 1 m gehalten wird, kann bei starken Funkwellen immer noch Rauschen auftreten.)

Installationsverfahren

ZEICHNUNG FÜR DIE INSTALLATION VON INNENGERÄTEN

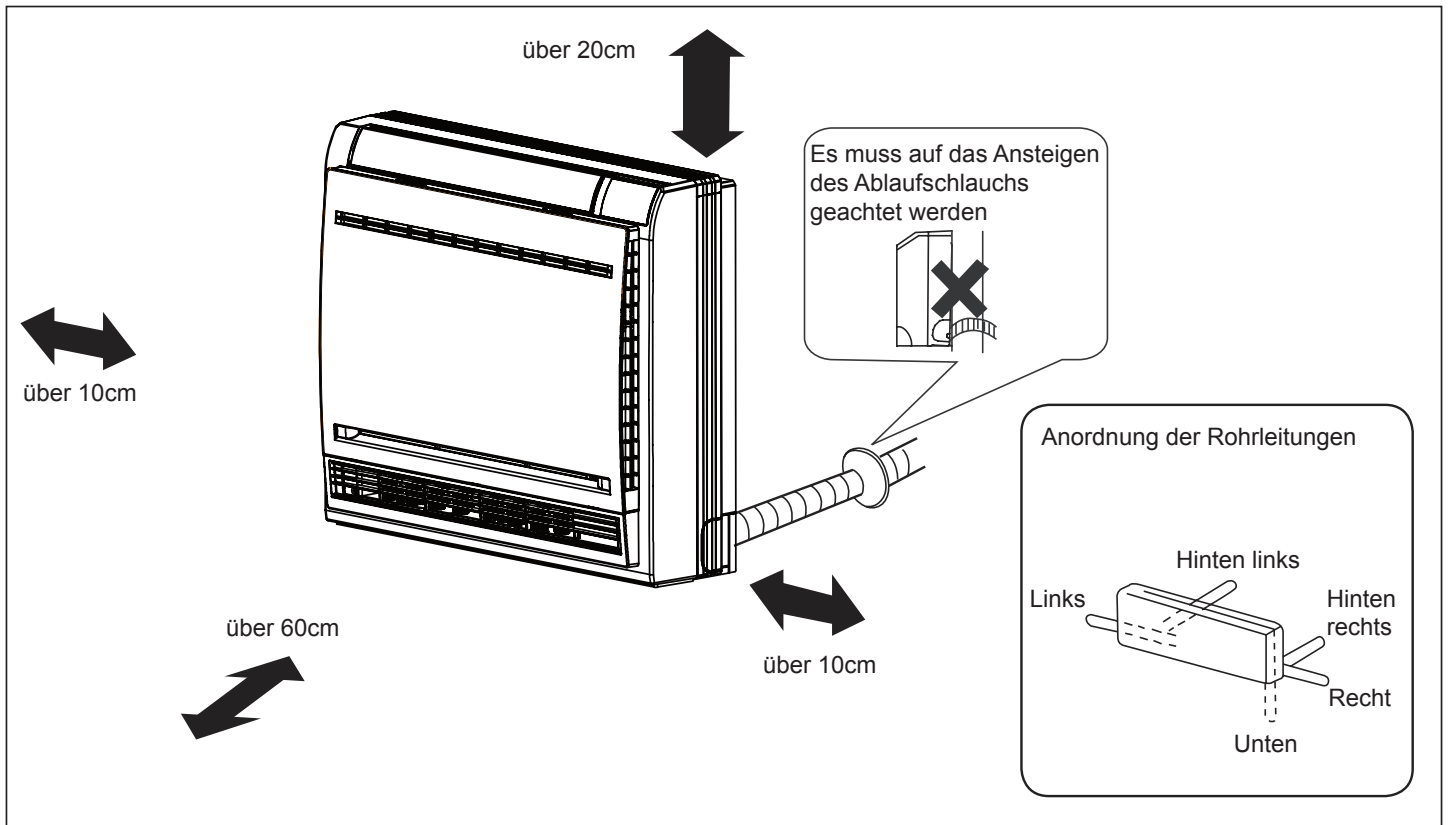

Installation der Inneneinheit

(1) Bohren Sie ein Loch in die Wand und bringen Sie die Abdeckung des Rohrleitungslochs an

- Machen Sie ein Loch mit einem Durchmesser von 55 mm, das leicht zur Außenseite der Wand abfällt.
- Bringen Sie die Abdeckung des Leitungslochs an und verschließen Sie sie nach der Installation mit Kitt.

(2) Installation der Inneneinheit

Ausbau des Kühlergrills

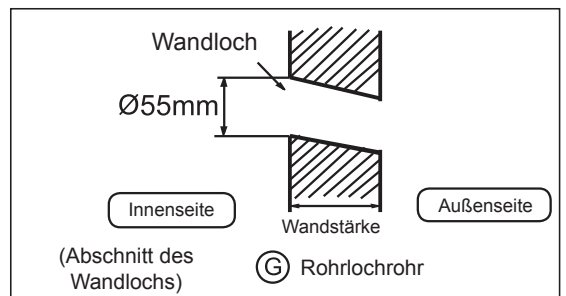

- Fassen Sie die Laschen an beiden Seiten der Frontblende an und heben Sie sie an, bis sie anhält.

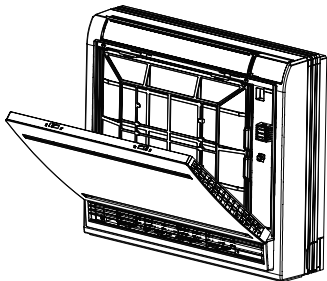

- Lösen Sie die markierten vier Schrauben und öffnen Sie das Gitter.

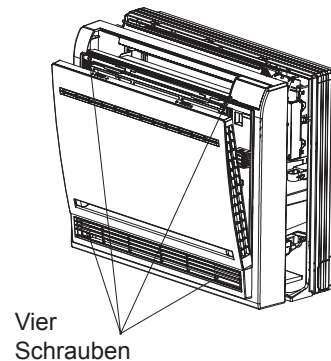

Installationsverfahren

Die Zeichnung des Rohrs

[Hintere Verrohrung]

- Ziehen Sie die Rohre und den Ablaufschlauch an und befestigen Sie sie mit dem Klebeband.

[Linke hintere Verrohrung]

- Wenn es sich um ein linkes Rohr handelt, schneiden Sie die Abdeckung des linken Rohrs mit einer Zange ab.
 - Wenn es sich um ein hinteres linkes Rohr handelt, biegen Sie das Rohr in Richtung des Rohrs bis zur Markierung des linken hinteren Rohrlochs auf der Isolierung.
 1. Stecken Sie den Ablaufschlauch in die Aussparung des Isoliermaterials des Innengeräts.
 2. Stecken Sie die Innen- / Außenkabel von der Rückseite des Innengeräts ein, ziehen Sie sie von vorne heraus und schließen Sie sie an.
 3. Beschichten Sie die erweiterte Dichtfläche mit Kältemittelöl und schließen Sie die Rohre an.
- Decken Sie das Verbindungsteil fest mit wärmeisolierendem Material ab und befestigen Sie es mit Klebeband.

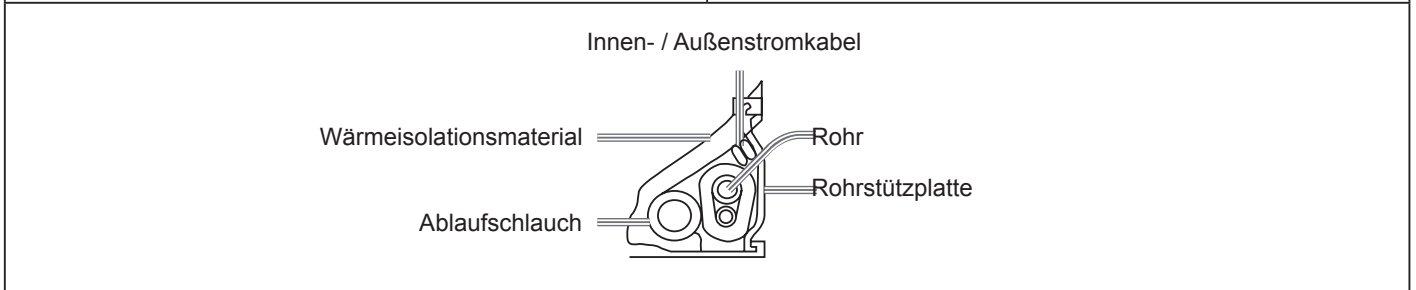
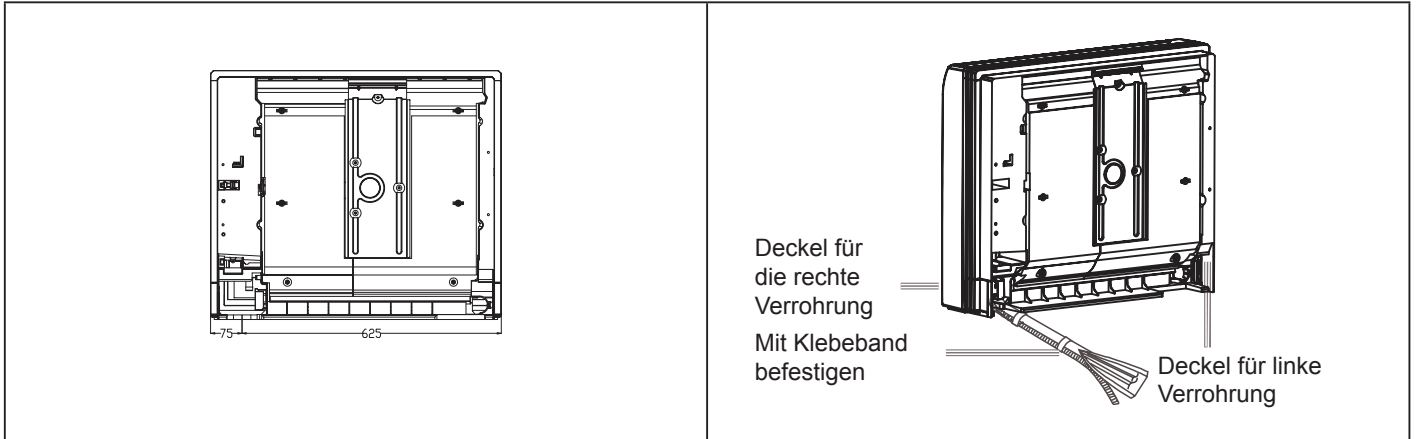

- Innen- / Außenstromkabel und Ablaufschlauch müssen mit einem Schutzband mit Kältemittelleitungen versehen sein. [Rohrleitungen in andere Richtung]
- Schneiden Sie mit einer Zange den Rohrdeckel gemäß der Rohrleitungsrichtung ab und biegen Sie das Rohr dann entsprechend der Position des Wandlochs. Achten Sie beim Biegen darauf, dass Sie die Rohre nicht beschädigen.
- Schließen Sie vorher das Innen- / Außenstromkabel an und ziehen Sie dann das an die Wärmeisolierung des Anschlusssteils angeschlossene Spezialkabel heraus.

Befestigung des Gehäuses der Inneneinheit

Die Installation in Innenräumen kann auf zwei Arten erfolgen:

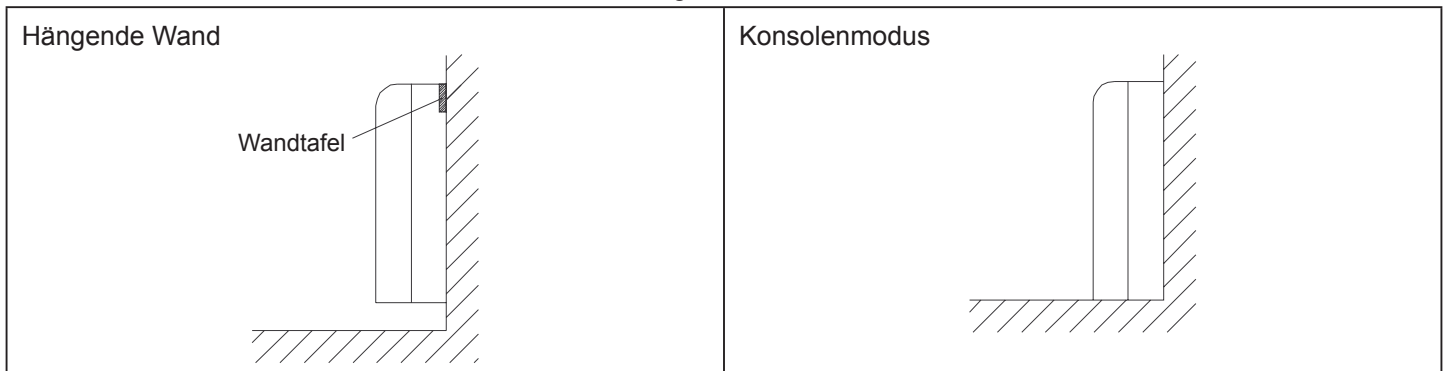

Installationsverfahren

- Befestigen Sie die Wandplatte und befestigen Sie das Gerät mit vier Schrauben an der Wand. Wie die Abbildung zeigt.

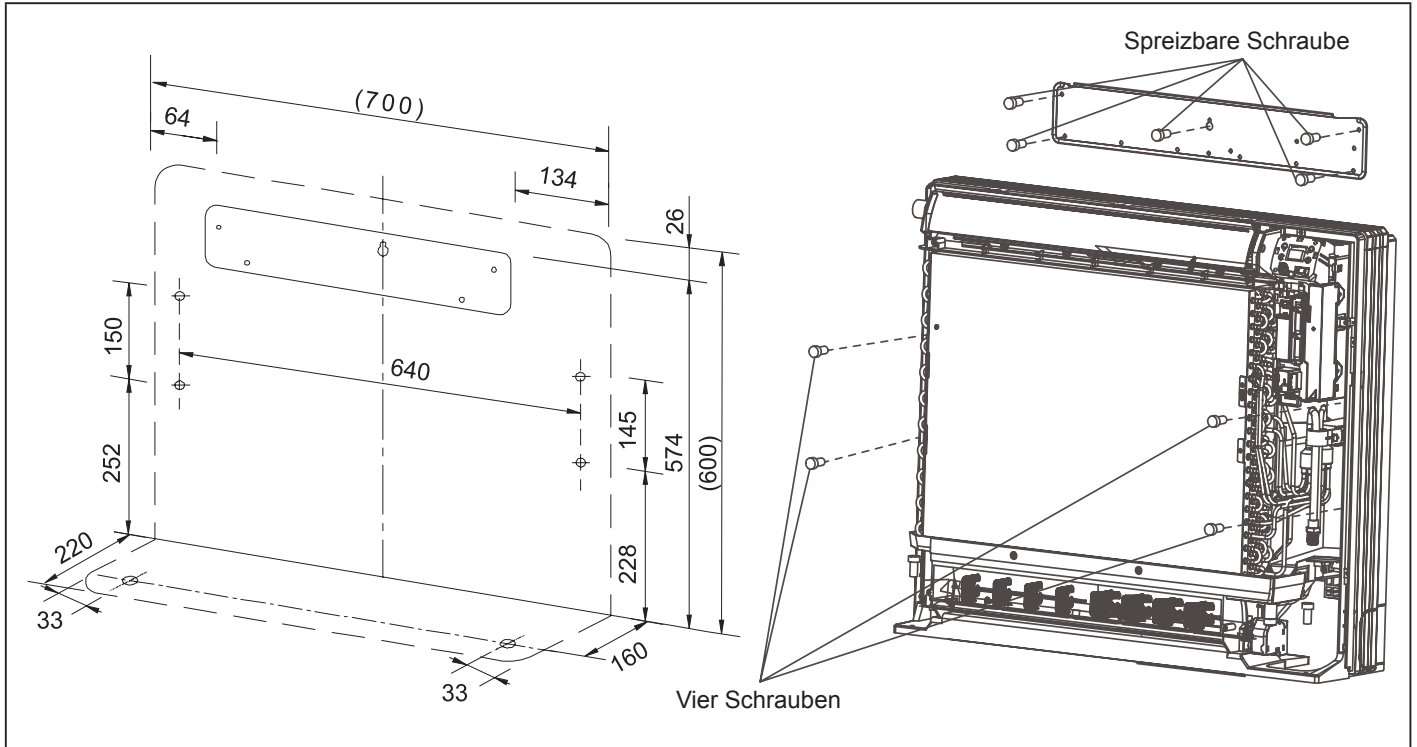

- Entfernen Sie die Frontplatte und befestigen Sie das Gerät mit zwei Befestigungsschrauben auf dem Boden. Wie die Abbildung zeigt.

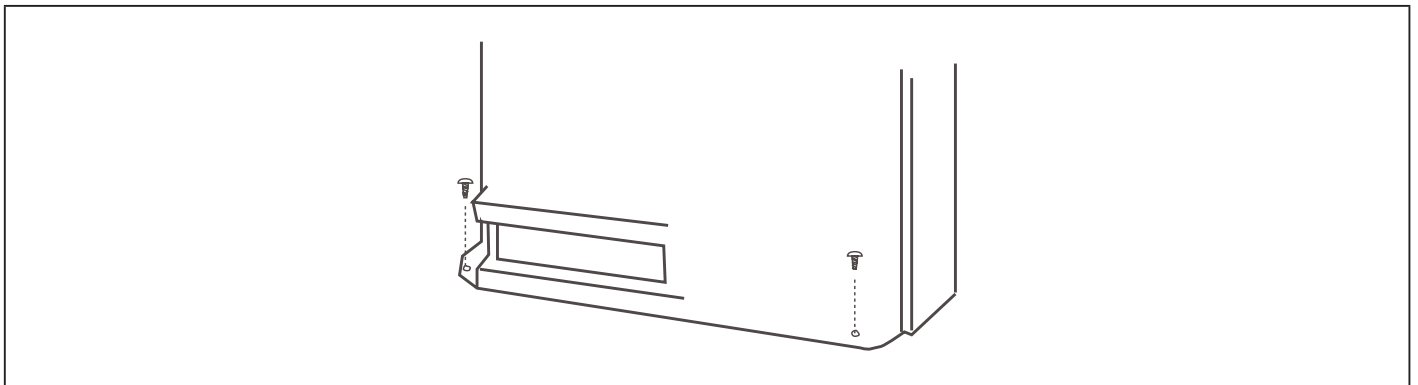

- Füllen Sie den Spalt des Durchgangslochs mit Kitt, sobald die Anschlüsse der Kältemittelleitungen und der Abflussleitungen abgeschlossen sind. Bringen Sie die Frontplatte und das Frontgitter an ihren ursprünglichen Positionen an, sobald alle Verbindungen hergestellt sind.

KÄLTEMITTELLEITUNGEN

(Informationen zur Verrohrung im Freien finden Sie in der Installationsanleitung des Außengeräts.)

- Das Außengerät ist mit Kältemittel vorgefüllt.
- Achten Sie beim Anschließen und Entfernen der Leitungen vom Gerät auf die Abbildung 1.
- Die Größe der Überwurfmutter entnehmen Sie bitte Tabelle 1.
- Tragen Sie Kältemittelöl innen und außen an der Überwurfmutter auf. Ziehen Sie es 3-4 Umdrehungen an und ziehen Sie es erneut an.
- Verwenden Sie das in Tabelle 1 angegebene Drehmoment. (Zu viel Kraft kann die Überwurfmutter beschädigen und Gasaustritt verursachen.)
- Überprüfen Sie die Rohrverbindungen auf Gaslecks. Isolieren Sie die Rohrleitungen wie in der unteren Abbildung gezeigt.
- Decken Sie den Anschluss der Gasleitung und des Isolators mit ⑦ einer Dichtung ab.

Installationsverfahren

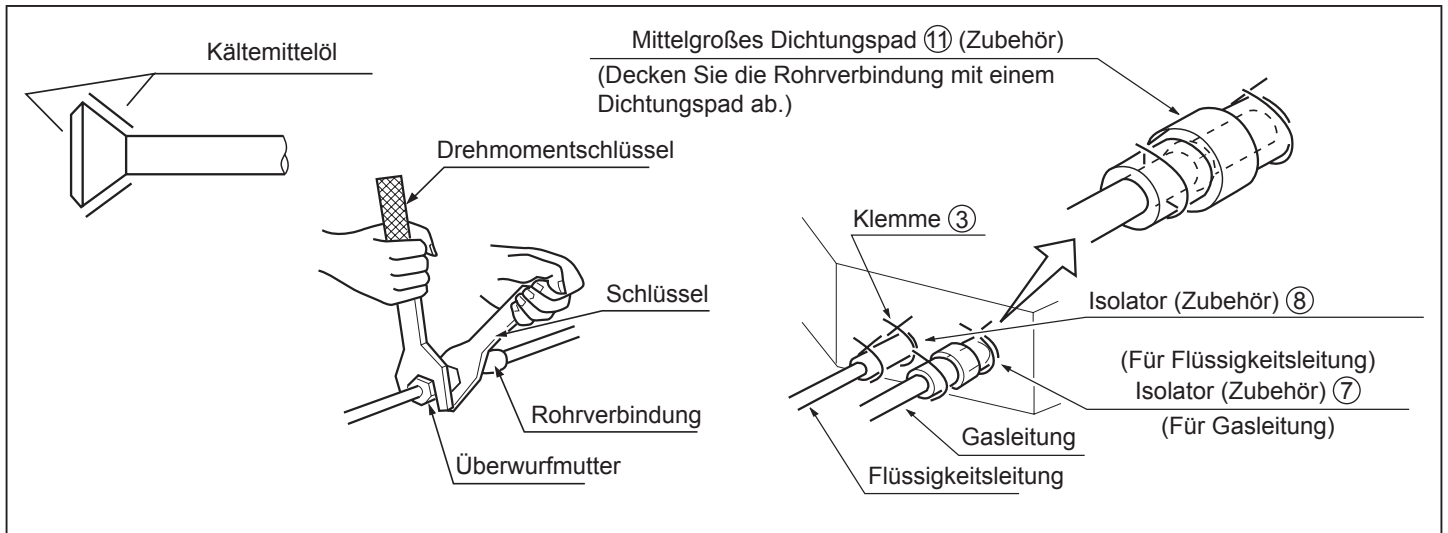

Rohrgröße

MODELL	Gasleitung	Flüssigkeitsleitung
XVVA-050/035/025N-01M22	Ø12.7mm	Ø6.35mm

Tabelle 1

Rohrgröße	Drehmoment anziehen	A(mm)	Bördelform
Ø6,35	1420~1720N.cm (144~176kgf.cm)	8,3~8,7	
Ø9,52	3270~3990N.cm (333~407kgf.cm)	12,0~12,4	
Ø12,7	4950~6030N.cm (490~500kgf.cm)	12,4~16,6	
Ø15,88	6180~7540N.cm (630~770kgf.cm)	18,6~19,0	
Ø19,05	9720~11860N.cm (990~1210 kgf.cm)	22,9~23,3	

INSTALLATION DES WASSERABLAUFROHRS

(1) Wasserablaufrohr installieren

- Rohrdurchmesser muss gleich oder größer sein als der von Einheitsrohren (Rohr aus Polyethylen; Größe: 20mm; O.D.: 26mm)
- Das Abflussrohr sollte kurz sein und eine Neigung von mindestens 1/100 aufweisen, um das Entstehen eines Airbags zu verhindern.
- Wenn kein Gefälle möglich ist, ergreifen Sie andere Maßnahmen, um das Gefälle anzuheben.
- Bitte montieren Sie den Ablaufschlauch unbedingt abschüssig.
- Bitte führen Sie die Entwässerung nicht wie unten gezeigt durch.
- Bitte gießen Sie Wasser in die Auffangwanne des Innengeräts und vergewissern Sie sich, dass die Entwässerung sicher nach außen erfolgt.
- Falls sich der angeschlossene Ablaufschlauch in einem Raum befindet, bringen Sie bitte unbedingt eine Wärmeisolierung an.

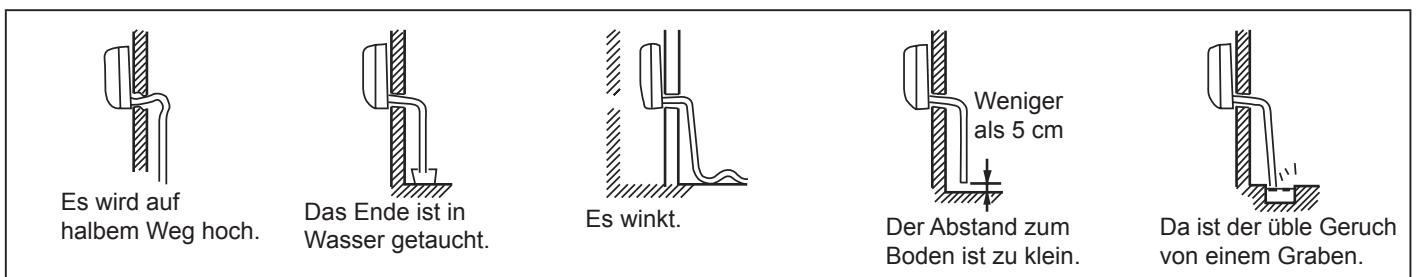

Installationsverfahren

- Verwenden Sie das mitgelieferte steife Rohr und klemmen Sie es mit dem Gerät fest. Stecken Sie die Wasserleitung in den Wasserstopfen, bis das weiße Band erreicht ist.
- Ablaufschlauch im Raum isolieren.

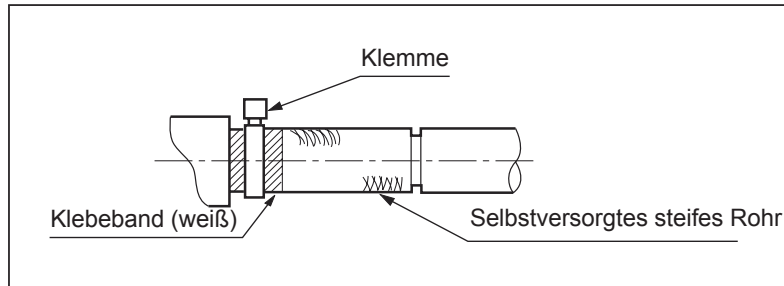

Elektroverkabelung

⚠️ WARNUNG

- Elektrische Arbeiten sollten von qualifiziertem Personal unter Verwendung spezifischer Stromkreise gemäß den Installationsanweisungen ausgeführt werden. Eine unzureichende Stromkapazität kann einen Stromschlag und einen Brand verursachen. ⚠️
- Verwenden Sie beim Verlegen der Verkabelung das angegebene Kabel als Netzkabel, das den örtlichen Vorschriften für die Verkabelung entspricht. Das Anschließen und Festziehen sollte zuverlässig erfolgen, um zu verhindern, dass die äußere Kraft des Kabels auf die Klemmen übertragen wird. Falscher Anschluss oder Dichtheit können einen Brand oder Brand verursachen. ⚠️
- Muss gemäß den Normen geerdet werden. Eine unzuverlässige Erdung kann einen elektrischen Schlag verursachen. Verbinden Sie das Erdungskabel nicht mit der Gasleitung, der Wasserleitung, dem Blitzableiter und der Telefonleitung. ⚠️

⚠️ Beachtung

- Verwenden Sie nur Kupferdrähte. Es sollte ein Schutzschalter gegen elektrische Leckage vorhanden sein, da sonst ein elektrischer Schlag auftreten kann.
- Die Verkabelung der Netzleitung ist vom Typ Y. Der Netzstecker L sollte mit dem stromführenden Kabel und der Stecker N mit dem Nullkabel verbunden sein, während er mit dem Erdungskabel verbunden sein sollte. Bei der Ausführung mit elektrischer Zusatzheizfunktion dürfen der stromführende Draht und der Nulldraht nicht falsch angeschlossen werden, da sonst die Oberfläche des elektrischen Heizkörpers elektrifiziert wird. Wenn die Stromleitung beschädigt ist, ersetzen Sie sie durch das Fachpersonal des Herstellers oder des Kundendienstes.
- Die Stromleitung von Innengeräten sollte gemäß den Installationsanweisungen für Innengeräte angeordnet werden.
- Die elektrischen Leitungen sollten keinen Kontakt mit den Hochtemperatur-Schlauchabschnitten haben, um ein Aufschmelzen der isolierenden Kabelschicht zu vermeiden, was zu Unfällen führen kann.
- Nach dem Anschließen an die Klemmenreihe sollte der Schlauch zu einem U-Bogen gebogen und mit der Druckklemme befestigt werden.
- Steuerungsverkabelung und Kältemittelschlauch können zusammen angeordnet und befestigt werden. ⚠️
- Die Maschine kann vor dem elektrischen Betrieb nicht eingeschaltet werden. Die Wartung sollte durchgeführt werden, während die Stromversorgung ausgeschaltet ist.
- Verschließen Sie die Gewindebohrung mit wärmeisolierenden Materialien, um Kondensation zu vermeiden.
- Signalleitung und Stromleitung sind unabhängig voneinander und können nicht eine Leitung gemeinsam nutzen. [Hinweis: Die Stromleitung und die Signalleitung werden vom Benutzer bereitgestellt. Die Parameter für Stromleitungen sind wie folgt dargestellt: $3 \times (1,0-1,5) \text{ mm}^2$; Parameter für die Signalleitung: $2 \times (0,75-1,25) \text{ mm}^2$ (abgeschirmte Linie)]
- Vor Auslieferung sind 5 Stoßleitungen (1,5 mm) in der Maschine vorhanden, die in Verbindung mit dem Ventilkasten und der elektrischen Anlage der Maschine verwendet werden. Der detaillierte Anschluss wird im Schaltplan angezeigt.

Stromlaufplan

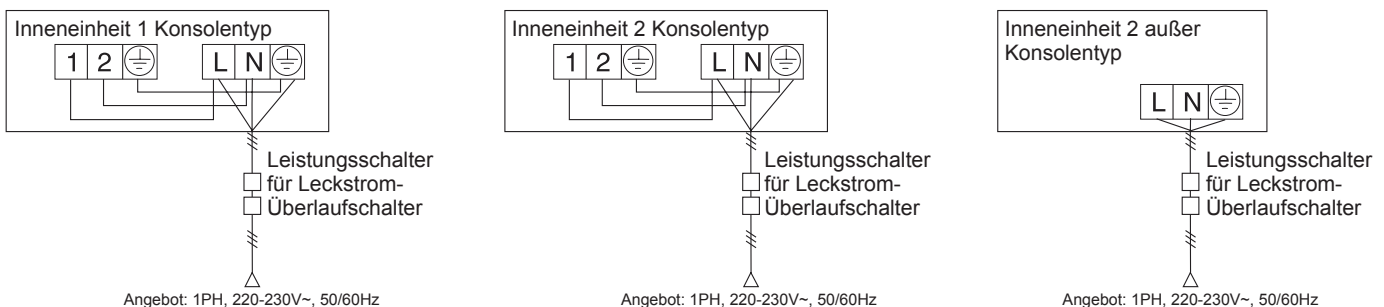

- Innen- und Außengeräte sollten separat an die Stromquelle angeschlossen werden. Innengeräte müssen sich eine einzige elektrische Quelle teilen, ihre Kapazität und Spezifikationen sollten jedoch berechnet werden. Innen- und Außengeräte sollten mit einem Fehlerstromschutzschalter und einem Überlaufschutzschalter ausgestattet sein.

Elektroverkabelung

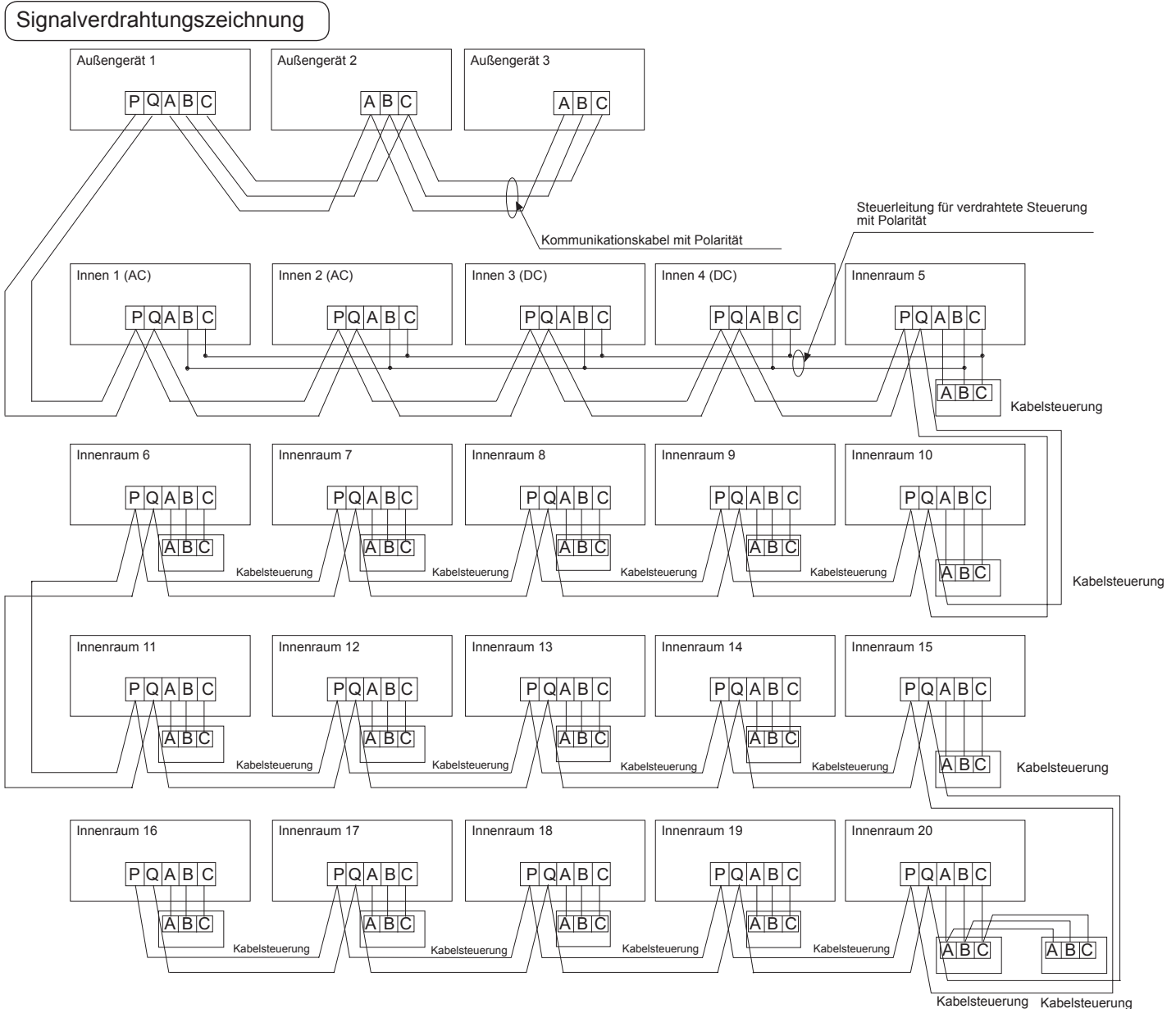

Außengeräte sind über drei Leitungen mit Polarität parallel geschaltet. Das Hauptgerät, die Zentralsteuerung und alle Innengeräte sind über zwei Leitungen ohne Polarität parallel geschaltet.

Es gibt drei Verbindungsmöglichkeiten zwischen der Leitungssteuerung und den Innengeräten:

A. Eine kabelgebundene Steuerung steuert mehrere Einheiten, dh 2-16 Inneneinheiten, wie in der obigen Abbildung gezeigt (1-5 Inneneinheiten). Die Inneneinheit 5 ist die leitungsgesteuerte Haupteinheit und andere sind die ungesteuerten Untereinheiten. Die Fernbedienung und das Hauptgerät (direkt mit dem Innengerät der Kabelsteuerung verbunden) sind über drei Leitungen mit Polarität verbunden. Andere Innengeräte und das Hauptgerät sind über zwei oder drei Leitungen mit Polarität verbunden. (Wenn die Leiterplatte des Innengeräts Gleichstrom ist, muss der verkabelte Controller an ABC angeschlossen werden, während die Leiterplatte des Innengeräts Wechselstrom ist, der verkabelte Controller nur an BC.). SW01 an der Haupteinheit der Leitungssteuerung wird auf 0 gesetzt, während SW01 an anderen Untereinheiten der Leitungssteuerung wiederum auf 1, 2, 3 usw. gesetzt wird.

B. Eine kabelgebundene Steuerung steuert ein Innengerät, wie in der obigen Abbildung gezeigt (Innengerät 6-19). Das Innengerät und die kabelgebundene Steuerung sind über drei Leitungen mit Polarität verbunden.

C. Wie in der Abbildung gezeigt, steuern zwei kabelgebundene Steuerungen eine Inneneinheit (Inneneinheit 20). Sie können einen der verkabelten Controller als primären verkabelten Controller und den anderen als sekundären verkabelten Controller festlegen. Der Hauptverdrahtungsregler und das Innengerät sowie der Hauptverdrahtungsregler und der Hilfsverdrahtungsregler sind über drei polare Drähte verbunden.

Wenn das Innengerät über eine Fernbedienung gesteuert wird, kann der Modus über den Umschaltmodus Leitungssteuerungs-Master / Leitungssteuerungs-Slave / Fernbedienungs-Typ umgeschaltet werden. Die Signalklemmen müssen nicht mit Kabeln ausgestattet und an die Leitungssteuerung angeschlossen werden.

Elektroverkabelung

Innenversorgungskabel und Signalleitungen zwischen Innen- und Außen- und Signalleitungen zwischen Innenräumen.

Items Gesamt Strom von Innengeräte (A)	Kreuz Sektion (mm ²)	Länge (m)	Bewertet Strom von Überlauf Unterbrecher (A)	Bemessungsstrom des Residuums Leistungsschalter (A) Erdschlussunterbrecher (mA) Reaktionszeit(S)	Querschnitt Bereich der Signalleitung	
					Außen Innen (mm ²)	Außen Innen (mm ²)
<7	2,5	20	10	10 A, 30 mA, 0,1 S oder weniger	2 Kerne × 0,75–2,0 mm ² geschirmte Leitung	
≥7 und <11	4	20	16	16 A, 30 mA, 0,1 S oder weniger		
≥11 und <16	6	25	20	20 A, 30 mA, 0,1 S oder weniger		
≥16 und <22	8	30	32	32 A, 30 mA, 0,1 S oder weniger		
≥22 und <27	10	40	32	32 A, 30 mA, 0,1 S oder weniger		

- Die Strom- und Signalleitungen müssen fest angeschlossen sein.
- Jedes Innengerät muss über einen Erdungsanschluss verfügen.
- Die Stromleitung sollte vergrößert werden, wenn sie die zulässige Länge überschreitet.
- Geschirmte Leitungen aller Innen- und Außengeräte müssen miteinander verbunden werden, wobei die geschirmte Leitung an einer Stelle an den Signalleitungen der Außengeräte an Masse liegt.
- Es ist nicht zulässig, wenn die gesamte Länge der Signalleitung 1000 m überschreitet.

Signalverdrahtung des verkabelten Controllers

Länge der Signalleitung (m)	Verdrahtungsmaße
250	0,75mm ² × 3 Kernabschirmungsleitung

- ※ Die Abschirmung der Signalleitung muss einseitig geerdet werden.
- ※ Die Gesamtlänge der Signalleitung darf 250 m nicht überschreiten.

Elektroverkabelung

DIP-Schalter-Einstellung

- Der DIP-Schalter wird mit der Umreifung in die Position „ON“ geschaltet, wenn der Code oder der Umreifungsstatus „1“ ist. Der DIP-Schalter wird in die Position „OFF“ (Aus) geschaltet, wobei sich die Overline im Status „Disconnection“ befindet, wenn der Code oder der Overline-Status „0“ ist.
- In der folgenden Tabelle bezieht sich die Auswahl im Feld „□“ auf die Einstellung der Buchse / des Overlines vor der Auslieferung.

Innengeräte PCB

In der folgenden Tabelle steht 1 für EIN und 0 für AUS.

Definitionsprinzipien von Code-Schaltern:

Mit SW01 werden die Funktionen der Master- und Slave-Innengeräte sowie der Innengeräte eingestellt. Mit SW03 wird die Adresse des Innengeräts eingestellt (kombinieren Sie die ursprüngliche Kommunikationsadresse und die Adresse der zentralen Steuerung). SW08 wird als Set Room Card und 26 ° C Schloss verwendet.

(A) Definition und Beschreibung von SW01

SW01_1 SW01_2 SW01_3 SW01_4	Adresse des drahtgesteuerten Innengeräts (Gruppenadresse)	[1]	[2]	[3]	[4]	Adresse des drahtgesteuerten Innengeräts (Gruppenadresse)
		0	0	0	0	0 # (drahtgesteuerte Master-Einheit) (Standard)
		0	0	0	1	1 # (drahtgesteuerte Slave-Einheit)
		0	0	1	0	2# (drahtgesteuerte Slave-Einheit)
		0	0	1	1	3# (drahtgesteuerte Slave-Einheit)
	
SW01_5 SW01_6 SW01_7 SW01_8	Fähigkeit der Innengeräts	[5]	[6]	[7]	[8]	Fähigkeit der Innengeräts
		0	0	0	0	0,6HP
		0	0	0	1	0,8HP
		0	0	1	0	1,0HP
		0	0	1	1	1,2HP
		0	1	0	0	1,5HP
		0	1	0	1	1,7HP
		0	1	1	0	2,0HP
		0	1	1	1	2,5HP
		1	0	0	0	3,0HP
		1	0	0	1	3,2HP
		1	0	1	0	4,0HP
		1	0	1	1	5,0HP
		1	1	0	0	6,0HP
		1	1	0	1	8,0HP
1	1	1	0	10,0HP		
1	1	1	1	15,0HP		

Hinweis: Die kabelgebundene Steuerung kann bis zu 16 ultradünne Luftkanal-Innengeräte anschließen.

Elektroverkabelung

(B) Definition und Beschreibung von SW03

SW03_1	Adresseinstellungsmodus	Automatische Adresseinstellung oder kabelgebundene Controller-Adresseinstellung (Standard)									
		Code-Set-Adresse									
SW03_2 ~ SW03_8	Code-Set Innengeräteadresse und zentrale Ontroller-Adresse (Hinweis 2)	2	3	4	5	6	7	8	Adresse des Innengeräts		Adresse der zentralen Steuerung
		0	0	0	0	0	0	0	0# (Standard)		0# (Standard)
		0	0	0	0	0	0	1	1#		1#
		0	0	0	0	0	1	0	2#		2#
	
		0	1	1	1	1	1	1	63#		63#
		1	0	0	0	0	0	0	0#		64#
		1	0	0	0	0	0	1	1#		65#
		1	0	0	0	0	1	0	2#		66#
	
		1	1	1	1	1	1	1	63#		127#

Hinweis 2:

- Stellen Sie die Adresse per Code ein, wenn Sie die zentrale Steuerung, das Gateway oder das Ladungssystem anschließen.
- Adresse der zentralen Steuerung = Kommunikationsadresse + 0 oder + 64.
SW03_2=OFF, Adresse der Zentralsteuerung = Kommunikationsadresse + 0 = Kommunikationsadresse
SW03_2=ON, Adresse der zentralen Steuerung = Kommunikationsadresse + 64 (gilt, wenn die zentrale Steuerung verwendet wird und mehr als 64 Innengeräte vorhanden sind)
- Zur Verwendung mit 0010451181A ist es erforderlich, den Code für die Adresseinstellung zu verwenden. Setze SW03_1 = 0N und SW03_2 = OFF; SW03_3, SW03_4, SW03_5, SW03_6, SW03_7 und SW03_8 sind Adresscodes, die gemäß der tatsächlichen Adresse eingestellt werden.

Testlauf & Fehlercode

Vor dem Testlauf

- Testen Sie vor dem Einschalten die Versorgungsklemmenreihe (L, N Klemmen) und die Erdungspunkte mit einem 500-V-Megaohmmeter und prüfen Sie, ob der Widerstand über 1 MΩ liegt. Es kann nicht betrieben werden, wenn es unter 1 MΩ liegt.
- Schließen Sie es an die Stromversorgung von Außengeräten an, um den Heizgürtel des Kompressors mit Strom zu versorgen. Schalten Sie den Kompressor 12 Stunden vor dem Betrieb ein, um ihn beim Einschalten zu schützen.

Überprüfen Sie, ob die Anordnung von Abflussrohr und Verbindungsleitung korrekt ist.

Das Abflussrohr ist am unteren Teil und die Verbindungsleitung am oberen Teil anzubringen. Es sollten Maßnahmen zur Erhaltung der Wärme getroffen werden, z. B. das Aufwickeln des Abflussrohrs in den Innengeräten mit wärmeisolierenden Materialien.

Das Abflussrohr sollte geneigt sein, um zu vermeiden, dass es im oberen Teil hervorsteht und im unteren Teil auf dem Weg konkav wird.

Überprüfung der Installation

- Überprüfen Sie, ob die Netzspannung übereinstimmt
- Überprüfen Sie, ob an den Rohrverbindungen Luft austritt
- Überprüfen Sie, ob die Netzanschlüsse sowie die Innen- und Außengeräte korrekt sind
- Überprüfen Sie, ob die Seriennummern der Terminals übereinstimmen
- Überprüfen Sie, ob der Installationsort den Anforderungen entspricht
- Überprüfen Sie, ob es zu viel Lärm gibt
- Überprüfen Sie, ob die Verbindungsleitung befestigt ist
- Überprüfen Sie, ob die Schlauchanschlüsse wärmeisoliert sind
- Überprüfen Sie, ob das Wasser nach außen abfließt
- Überprüfen Sie, ob die Innengeräte positioniert sind

Wege des Testlaufes

Bitten Sie das Installationspersonal, einen Testlauf durchzuführen. Führen Sie die Testverfahren gemäß dem Handbuch durch und prüfen Sie, ob der Temperaturregler ordnungsgemäß funktioniert.

Wenn die Maschine aufgrund der Raumtemperatur nicht anspringt, können die folgenden Schritte ausgeführt werden, um den Zwangslauf auszuführen. Die Funktion ist für den Typ mit Fernbedienung nicht verfügbar.

- Stellen Sie den kabelgebundenen Regler (E17) auf den Kühl- / Heizmodus und drücken Sie die Taste „ON / OFF“ 5 Sekunden lang, um in den zwangsweisen Kühl- / Heizmodus zu gelangen. Drücken Sie die Taste „ON / OFF“ erneut, um den Zwangslauf zu beenden und den Betrieb der Klimaanlage zu stoppen.

Testlauf & Fehlercode

Fehlercode-Blatt

Fehlfunktion	Blitzzeiten der Störlampe	Fehlercode	Hinweis
Fehler des Innengerät-Umgebungstemperatursensors TA	1	01	restaurierbar
Fehler am Rohrtemperaturfühler TC1 des Innengeräts	2	02	restaurierbar
Fehler am Rohrtemperaturfühler TC2 des Innengeräts	3	03	restaurierbar
/	4	04	
Fehler des Innengeräts EEPROM	5	05	Unwiderruflich
Kommunikationsfehler zwischen Innen- und Außengeräten	6	06	Alarm nach Dauerbetrieb kann 3 Minuten lang nicht mit Außengeräten kommunizieren
Kommunikationsstörung zwischen Innengerät und verkabeltem Regler	7	07	restaurierbar
Entwässerungsstörung	8	08	restaurierbar
Fehler von doppelter Adresse des Innengeräts	9	09	Unwiderruflich
Reife bei 50 Hz-Crossover	12	12	/
Kommunikationsfehler mit 849 & 807	13	13	/
Fehler des Gleichstrommotors	14	14	/
Fehler des BS-Ventilkastens oder der 4MV-Umkehrung	18	18	/
Fehler beim Move Auge	19	19	/
Fehler vom Außengerät	20	20	/

Bewegen Sie und verschrotten Sie die Klimaanlage

- Wenn Sie die Klimaanlage bewegen, zerlegen oder wieder einbauen möchten, wenden Sie sich an Ihren Händler, um technische Unterstützung zu erhalten.
- In dem Zusammensetzungsmaterial der Klimaanlage beträgt der Gehalt an Blei, Quecksilber, sechswertigem Chrom, polybromierten Biphenylen und polybromierten Diphenylethern nicht mehr als 0,1% (Massenanteil) und an Cadmium nicht mehr als 0,01% (Massenanteil).
- Bitte recyceln Sie das Kältemittel, bevor Sie die Klimaanlage entsorgen, bewegen, einstellen und reparieren. Verschrottung der Klimaanlage sollte von den qualifizierten Unternehmen behandelt werden.

Airwell

Just feel well

Manuale di Operazione & Installazione dell' Unità Interna

Console Type

R410A

Italiano Manual

XVVA-050/035/025N-01M22



NOTA IMPORTANTE :

Lea este manual atentamente antes de instalar o utilizar su nueva unidad de aire acondicionado.
Asegúrese de guardar este manual para futuras referencias.

22.AW.XVVA.025-050.R410A.UM+IM.EN.FR.DE.IT.SP.POR.01.20.Rev01

Manuale Dell'utente

L'unità interna, appesa al soffitto o stante sul pavimento, rende il funzionamento notevolmente più facile e flessibile.

Grazie al suo design ultra sottile, l'apparenza splendente, l'unità interna risparmia lo spazio e si adatta bene a tutte le occasioni.

Con una potenza eccezionale e una rapida regolazione della temperatura, l'unità interna offre un conforto e un piacere innegabile soddisfacendo i tuoi desideri.

La tecnologia di silenziamento altamente efficiente riduce notevolmente i rumori di funzionamento e offre un conforto naturale.

In caso di un improvviso blackout durante il funzionamento, grazie alla funzionalità preimpostata di Recupero da Blackout, l'unità interna è in grado di ritornare alla sua modalità operativa prima del blackout una volta recuperata l'alimentazione.

L'unità interna è dotata della funzione di Controllo Integrato (tramite il comando integrato).

Le serie di unità multi-connesse hanno la funzione di "controllo uniforme della modalità, cioè, tutte le unità operano nella modalità di riscaldamento o raffreddamento nello stesso tempo.

Per proteggere il compressore, l'unità deve essere alimentata per più di 12 ore prima dell'avvio.

Indice

Parti	1
Sicurezza.....	2
Consigli operative	6
Manutenzione	9
Controllo di Errori.....	10
Procedure di Installazione	11
Cavi Elettrici	18
Avvio di Test & Codici di Errore	23
Spostare e rottamare l'aria condizionata	25

Intervallo Operativo del Condizionatore d'Aria

raffreddamento deumidificazione	interna	max.	DB: 32°C	WB: 23°C
		min.	DB: 18°C	WB: 14°C
	esterna	max.	DB: 43°C	WB: 26°C
		min.	DB: -5°C	
riscaldamento	interna	max.	DB: 27°C	
		min.	DB: 15°C	
	esterna	max.	DB: 21°C	WB: 15°C
		min.	DB: -15°C	

Avvertimento

- Se il cavo di alimentazione è danneggiato, questo dovrà essere sostituito dal produttore, da un addetto all'assistenza o da personale qualificato in modo da evitare rischi.
- Questo apparecchio non è destinato all'uso da parte di persone (compresi i bambini) con ridotte capacità fisiche, sensoriali o mentali o mancanza di esperienza e conoscenza, a meno che non siano state sottoposte a supervisione o istruzione relative all'uso dell'elettrodomestico da parte di una persona responsabile della loro sicurezza.
- Sorvegliare costantemente i bambini per evitare che giochino con l'apparecchio.
- Questo apparecchio può essere utilizzato da bambini di età pari o superiore a 8 anni e da persone con capacità fisiche, sensoriali o mentali ridotte o mancanza di esperienza e conoscenza se sono stati sottoposti a supervisione o istruzione sull'uso dell'apparecchio in modo sicuro e comprendono i pericoli coinvolti. I bambini non devono giocare con l'apparecchio. La pulizia e la manutenzione dell'utente non devono essere eseguite da bambini senza supervisione.
- Le apparecchiature non sono intese per essere operate attraverso strumenti come un timer esterno o un sistema di comando remoto separato.
- Tenere l'apparecchio e il suo cavo fuori dalla portata dei bambini inferiori agli 8 anni.

Parti

Unità interna

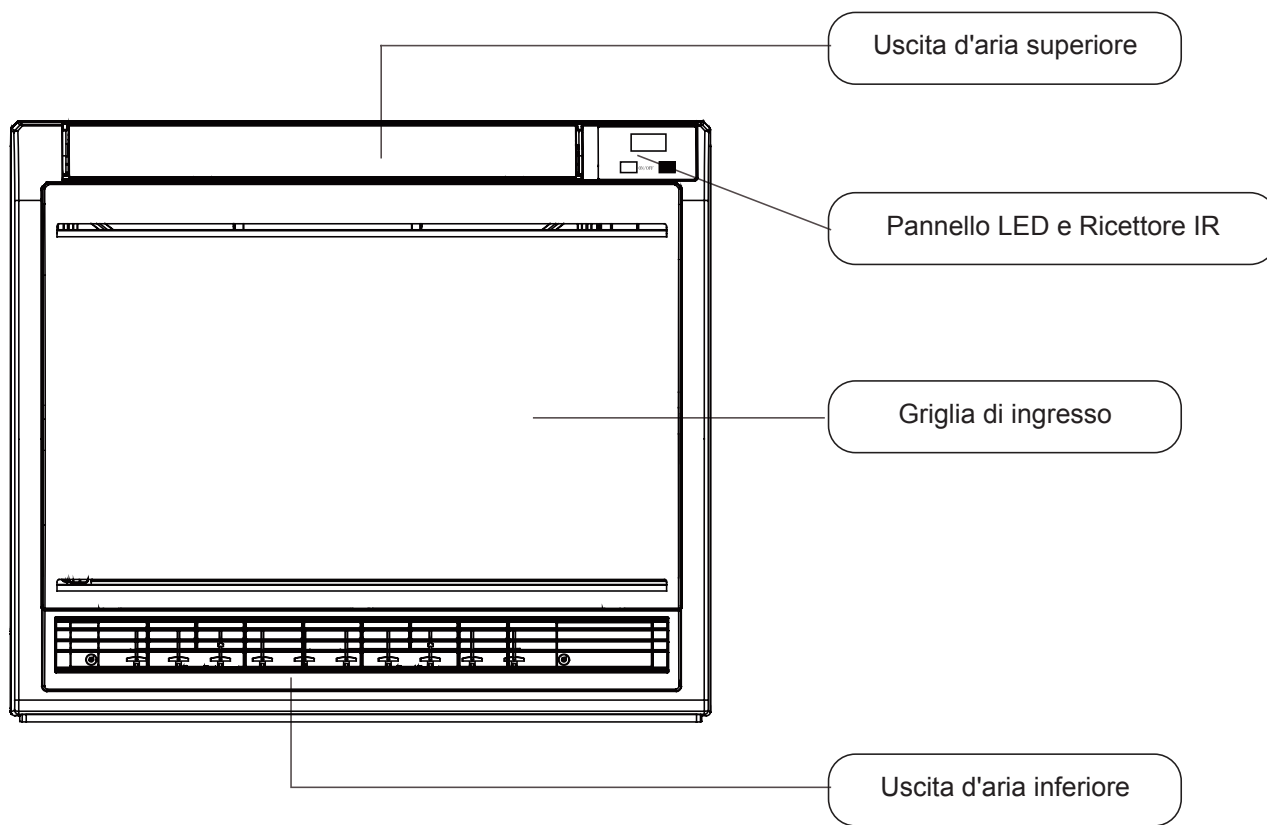

Sicurezza

- Se il condizionatore d'aria viene trasferito ad un nuovo utente, questo manuale deve essere trasferito all'utente insieme al condizionatore.
- Prima dell'installazione, ricordarsi di leggere le Considerazioni di Sicurezza in questo manuale per eseguire un'installazione appropriata.
- Le considerazioni di sicurezza citate in seguito è divisa in "⚠ Avvertimento" e "⚠ Attenzione". Sono elencati sotto "⚠ Avvertimento" i problemi che riguardano gravi incidenti causati da un'installazione errata, che potrebbero portare a morte o a gravi lesioni. Tuttavia, i problemi elencati in "⚠ Attenzione" potrebbero anche provocare gravi incidenti. In genere, entrambi di loro sono materie importanti correlate alla sicurezza, e devono essere rigorosamente rispettate.
- Dopo l'installazione, è necessario eseguire un funzionamento di test per assicurare che tutto sia in condizioni normali, e quindi operare e conservare il condizionatore d'aria secondo il Manuale utente. Il Manuale utente deve essere consegnato all'utente affinché venga conservato in modo appropriato.

⚠ Avvertimento

- Si prega di chiedere ad una stazione specifica di manutenzione per l'installazione e la riparazione. Installazioni non appropriate eseguite da sé potrebbero provocare perdite d'acqua, scosse elettriche o incendi.
- L'installazione deve essere condotta in modo appropriato nel rispetto di questo manuale. Installazioni non appropriate potrebbero provocare perdite d'acqua, scosse elettriche o incendi.
- Si prega di assicurarsi di installare il condizionatore d'aria dove può sopportare il peso del condizionatore. Il condizionatore d'aria non può essere installato su reti, come una rete metallica antieffrazione non speciale. Il posizionamento in un luogo privo di sufficiente forza di supporto potrebbe causare la caduta della macchina, che a sua volta potrebbe portare a lesioni personali.
- L'installazione deve essere sicura contro tifoni, terremoti ecc. Un'installazione non conforme alle richieste potrebbe provocare incidenti di ribaltamento della macchina.
- È necessario utilizzare cavi speciali per una connessione affidabile del cablaggio. Si prega di fissare le connessioni dei terminali in modo affidabile per evitare che forze esterne applicate ai cavi li potrebbero pressare. Connessioni e fissaggi non affidabili potrebbero provocare incidenti come surriscaldamento o incendi.
- È necessario mantenere forme corrette dei cablaggi ed non è permesso avere una forma in rilievo. I cablaggi devono essere connessi in modo affidabile per evitare che il coperchio e la piastra del quadro elettrico ritaglino i cavi. Un'installazione non affidabile potrebbe provocare incidenti come surriscaldamento o incendi.
- Durante il collocamento o la reinstallazione del condizionatore d'aria, a eccezione del refrigerante specifico (R410A), non lasciare l'aria entrare nel sistema del ciclo di refrigerazione. L'aria nel sistema del ciclo di refrigerazione potrebbe provocare guasti o lesioni personali causati da anomalie di alta pressione nel sistema del ciclo di refrigerazione.
- Durante l'installazione, si prega di utilizzare i pezzi di ricambio forniti o componenti specifici. Altrimenti, è possibile provocare perdite d'acqua, scosse elettriche, incendi o perdite di refrigeranti.
- Non far drenare l'acqua dal tubo di drenaggio alle fontane dopo potrebbero essere presenti gas dannosi come gas solforati per evitare di far entrare gas dannosi nella stanza.
- Durante l'installazione, se accade una perdita del refrigerante, sarà necessario intraprendere misure di ventilazione. Questo è perché il gas refrigerante potrebbe generare gas dannosi a contatto con le fiamme.
- Dopo l'installazione, controllare se esiste qualche perdita del refrigerante. Se il gas refrigerante si perde nella stanza, potrebbe generare gas dannosi da riscaldatori o stufe ad aria soffiata ecc.
- Non installare il condizionatore d'aria dove potrebbe esserci perdite di gas infiammabile. Nel caso in cui accade una perdita di gas intorno alla macchina, potrebbero accadere incidenti come incendi disastrosi.
- Il tubo di drenaggio deve essere montato in modo appropriato secondo questo manuale per assicurare un drenaggio liscio. È necessario eseguire la conservazione del calore per evitare la condensazione. Installazioni non appropriate del tubo di drenaggio potrebbero provocare perdite d'acqua, bagnando gli articoli in stanza.
- Il tubo del gas refrigerante e dei liquidi devono essere termicamente isolati per conservare il calore. Quando l'isolamento termico non è adeguato, l'acqua generata dalla condensazione potrebbe gocciolarci e bagnare la stanza.

⚠️Attenzione

- Il condizionatore d'aria deve essere messo a terra in modo effettivo. È possibile provocare scosse elettriche se il condizionatore d'aria non viene messo a terra o viene messo a terra in modo non appropriato. Il cavo di messa a terra non deve essere connesso alle connessioni sui tubi di gas, d'acqua, i parafulmini o cavi telefonici.
- È necessario installare un interruttore per perdite elettriche. Altrimenti, potrebbero accadere incidenti come scosse elettriche.
- Il condizionatore d'aria installato deve essere alimentato e controllato per controllare se ci siano perdite elettriche.
- Se l'umidità dell'ambiente è maggiore dell'80%, oppure quando il foro di scarico d'acqua viene ostruito, oppure quando il filtro diventa sporco, o quando cambia la velocità del flusso d'aria, è possibile verificarsi caduta di gocce d'acqua condensata che nello stesso tempo potrebbero fuoriuscire.

Sicurezza



Voci marcate con questo segnale di avvertimento sono relative alla sicurezza del prodotto e alla sicurezza delle persone, pertanto devono essere rigorosamente rispettate.



Voci marcate con questo segno di proibizione si riferiscono a comportamenti assolutamente vietati. Altrimenti, potrebbero causare danni alla macchina o mettere in pericolo la sicurezza dell'operatore.

Pulire il filtro regolarmente.

Le prestazioni di raffreddamento o di riscaldamento potrebbero essere peggiorate se il filtro è bloccato. Ciò causerebbe un maggiore consumo energetico, guasti, e caduta di gocce d'acqua condensate.

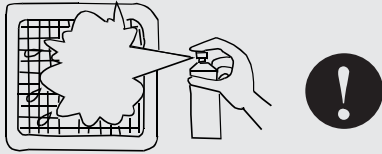

Non toccare l'uscita mentre le alette si stanno muovendo. Non mettere nessun oggetto nella griglia, potrebbe provocare pericoli.

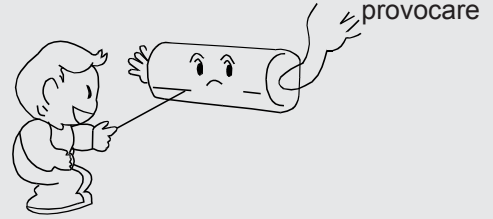

Evitare di far soffiare vento freddo.

Durante l'operazione di riscaldamento, il ventilatore delle unità interne non iniziano a girarsi immediatamente per evitare di soffiare verso l'esterno vento freddo.



Cambiare la Velocità di Vento:

Nello stato di raffreddamento, sotto la modalità di flusso automatico, la velocità del vento diminuisce automaticamente quando la temperatura ambiente si avvicina a quella impostata.

Nello stato di riscaldamento, quando la temperatura ambiente raggiunge quella impostata, il compressore smette di funzionare e i ventilatore passa a bassa velocità, o si ferma. La velocità del vento cambia automaticamente nella modalità di deumidificazione.

Regolare la Direzione del Vento:

Si raccomanda di non spostare il deflettore del vento verso il basso per tempo troppo lunghi per evitare condensazione alla porta di uscita d'aria durante il raffreddamento o la deumidificazione.

Potrebbero essere presenti gocce d'acqua alla porta di uscita nelle modalità di refrigerazione e di deumidificazione.

Sbrinamento:

Avviando il riscaldamento, il condizionatore d'aria sbrina automaticamente se vi è presente brina sullo scambiatore termico delle unità esterne.

Non girare i ventilatori né delle unità esterne né di quelle interne durante lo sbrinamento.

Dopo la fine dello sbrinamento, il condizionatore d'aria riprenderà automaticamente ad avviarsi.

L'operazione della macchina deve essere controllato dal telecomando.



















Consigli:

Siccome i condizionatori d'aria assorbono calore dall'ambiente e lo rilascia alla stanza, gli effetti di riscaldamento saranno influenzati dalla temperatura all'interno e fuori dalla stanza.

⚠ Attenzione

Note durante l'operazione

- Non è consentito posizionare apparecchi di riscaldamento sotto le unità interne, poiché il calore può provocare la deformazione delle unità.
- Prestare attenzione alla condizione di ventilazione per evitare sintomi di anossia.  
- Apparecchi infiammabili non devono essere posizionati dove il vento del condizionatore può raggiungere direttamente, altrimenti è possibile provocare una bruciatura parziale dell'apparato.  
- Controllare il tavolo di montaggio del condizionatore se ci sono danni causati da un lungo periodo di operazione. 
L'unità potrebbe ribaltarsi causando danni se viene posta su un tavolo danneggiato.
- Le piante e gli animali non devono essere poste dove il vento del condizionatore soffia direttamente, altrimenti è possibile causare danni a loro. 
- Non può essere utilizzato per la preservazione del cibo, di creature viventi, di strumenti di precisione e di lavori d'arte ecc. altrimenti potrebbero essere danneggiati. 
- Utilizzare sempre un fusibile di capacità adeguata. Altri componenti filo metallico e filo di rame potrebbero causare incendi e altri guasti. 
- Non utilizzare scaldabagno o simili oggetti accanto all'unità interna e al controllore con cavo. Se l'apparato di generazione del vapore opera accanto alla macchina, potrebbe provocare perdita di acqua / di elettricità o può verificarsi cortocircuito. 
- Sbrinamento durante il riscaldamento
Per migliorare l'effetto di riscaldamento, l'unità esterna eseguirà lo sbrinamento automatico se vi è presente brina sull'unità esterna durante il riscaldamento (circa 2-10 minuti). Durante lo sbrinamento, la ventola dell'unità interna funziona a bassa velocità o si arresta mentre quella delle unità esterne è in funzione.
- L'alimentazione deve essere interrotta quando il condizionatore d'aria viene lasciato inutilizzato per un lungo periodo. Continua a consumare energia se non è spento. L'interruttore di accensione dell'interruttore dell'unità esterna devono essere alimentati con 12 ore di anticipo prima dell'avvio per proteggere l'unità dopo un lungo periodo di inutilizzo.

- Protezione di 3 minuti
Per proteggere l'unità, il compressore può essere azionato soltanto dopo almeno 3 minuti dopo l'arresto.
- Chiudere la finestra per evitare l'ingresso dell'aria esterna. È possibile abbassare le tende o persiane per evitare il sole. 
- Non toccare l'interruttore con mani bagnate per evitare scosse elettriche. 
- Interrompere il funzionamento e spegnere l'alimentazione durante la pulizia dell'unità. 
- Durante il funzionamento dell'unità di controllo, non spegnere l'interruttore di alimentazione manuale. È possibile utilizzare il controllore. Non premere la zona con cristalli liquidi del comando per evitare di causare danni. 
- Pulire l'unità con acqua può provocare scosse elettriche.  
- Non mettere spray infiammabili vicino al condizionatore d'aria. Non spruzzare spray infiammabili verso il condizionatore d'aria, potrebbe causare incendi. 
- Interrompere la rotazione della ventola
L'unità che vuole smettere di funzionare azionerà il ventilatore per una frequenza di 2-8 al minuto per ogni 30-60 minuti per proteggere l'unità mentre altre unità interne si trovano nello stato operativo.
- Questo apparecchio non è destinato all'uso da parte di persone (compresi i bambini) con ridotte capacità fisiche, sensoriali o mentali o mancanza di esperienza e conoscenza, a meno che non siano state sottoposte a supervisione o istruzione relative all'uso dell'elettrodomestico da parte di una persona responsabile della loro sicurezza.

Consigli operativi

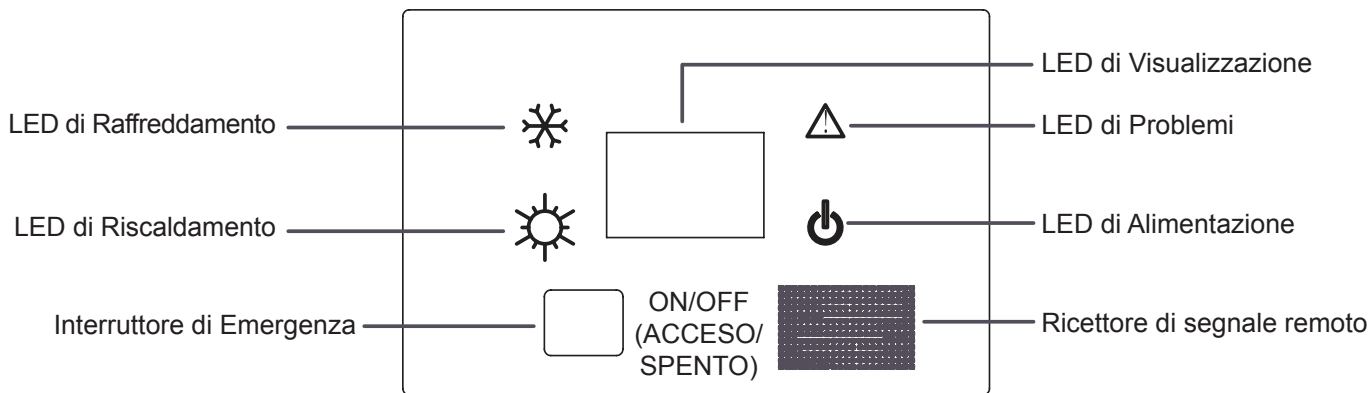

Operazioni di emergenza per l'unità interna

- Se il telecomando viene perso o danneggiato, l'interruttore di emergenza può essere azionato sotto il pannello. (come mostrato in figura).
- Nello stato OFF, è possibile attivare il funzionamento automatico premendo l'interruttore di emergenza. L'aria condizionata seleziona automaticamente la modalità di funzionamento in base alla temperatura interna (raffreddamento o riscaldamento).
- Tuttavia, non è possibile modificare l'impostazione della temperatura e la velocità del vento. Nello stato ON, premere questo pulsante per arrestare il condizionatore d'aria.

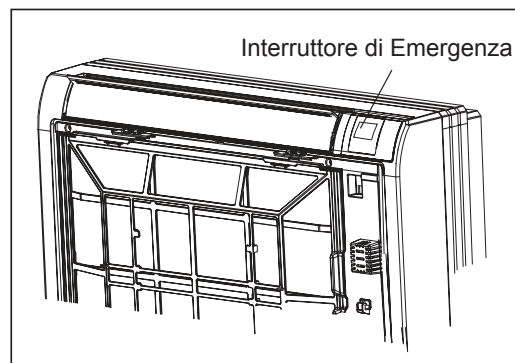

Controllo dell'alimentazione dell'aria interna

⚠ ATTENZIONE

- Prima di aprire la griglia anteriore, assicurarsi di arrestare il funzionamento e spegnere l'interruttore.
- Non toccare le parti metalliche all'interno dell'unità interna, è possibile ferirsi.

- Indipendentemente dalla modalità operativa o dalle situazioni, l'aria soffia dall'uscita superiore.

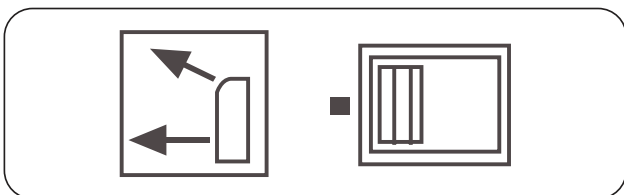

- Premere questo interruttore quando non si desidera che l'aria fuoriesca dall'uscita dell'aria inferiore. (Durante il sonno ecc.)
- Si consiglia di utilizzare la modalità di uscita dell'aria superiore quando la modalità di uscita dell'aria inferiore rende le persone a disagio o quando viene utilizzata la modalità a secco.

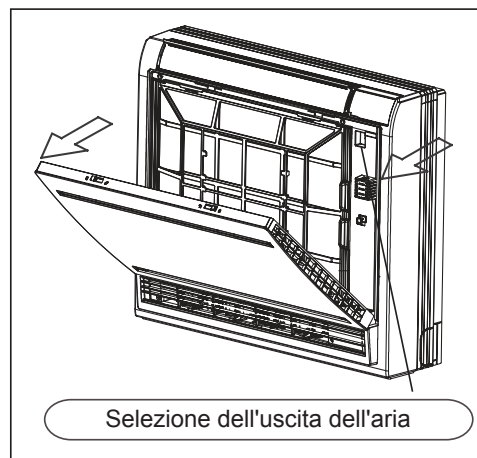
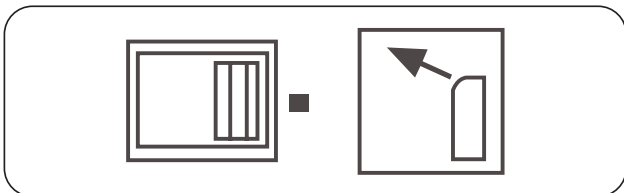

Consigli operativi

OPERAZIONI DI EMERGENZA E TEST DI FUNZIONAMENTO

OPERAZIONI DI EMERGENZA

Eseguire questa operazione solo quando il telecomando è difettoso o smarrito.

Avviare l'unità

Quando viene premuto l'interruttore dell'operazione di emergenza, verrà emesso un bip che indica l'inizio di questa operazione.

Seguire i requisiti di seguito.

Temperatura ambiente	Temperatura desiderata	Modalità timer	Velocità del flusso d'aria	Modalità operativa	Anione
>23°C	26°C	Nessuno	AUTOMATICA	RAFFREDDAMENTO	Nessuno
≤23°C	23°C	Nessuno	AUTOMATICA	HEAT	Nessuno

Arresta unità (per annullare operazioni di emergenza)

Premere l'interruttore di emergenza e si sentirà un suono, quindi l'unità si arresta.

FUNZIONAMENTO DI TEST

Utilizza questo interruttore nel funzionamento di test quando la temperatura della stanza è minore di 16°C. Non utilizzarlo durante un funzionamento normale.

Avviare l'unità

Continuare a premere l'interruttore del funzionamento di test per più di 5 secondi. Dopo aver sentito il suono "BIP" due volte, rilasciare l'interruttore, l'operazione di test inizia e il condizionatore d'aria inizia con l'impostazione della velocità del flusso d'aria "HI".

Arresta unità (per annullare operazioni di test)

Premere l'interruttore di funzionamento di test o operare con il telecomando per annullare il funzionamento di test.

Se si utilizza il telecomando per annullare il funzionamento di test, il condizionatore verrà quindi eseguito secondo la modalità operativa visualizzata sul telecomando.

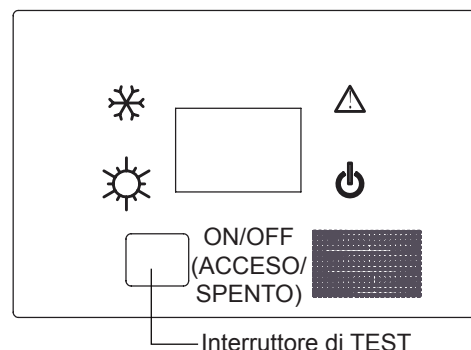
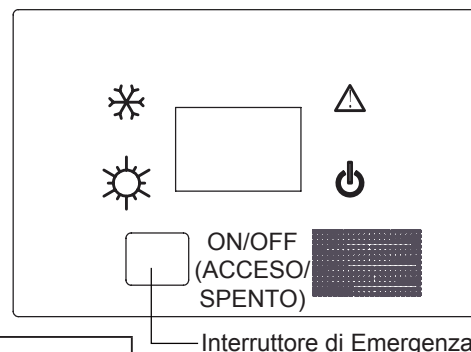

Ripristino dall'interruzione dell'alimentazione (è necessario impostare e applicare quando necessario)

Impostando la funzione di ripristino dall'interruzione dell'alimentazione, se si verifica un'interruzione improvvisa dell'alimentazione, l'unità riprenderà a funzionare nella modalità originale quando ritorna l'alimentazione elettrica..

Metodo di impostazione:

con telecomando su ON (eccetto TIMER e FAN (ventola)), premere ripetutamente il tasto SLEEP (sonno) 10 volte in 5 secondi, dopo 4 suoni di bip dal buzzer, l'unità entra in modalità di ripristino dall'interruzione dell'alimentazione.

Per disattivare:

premere il tasto SLEEP (sonno) continuamente per 10 volte in 5 secondi, il buzzer suona due volte e la funzione di ripristino dall'interruzione dell'alimentazione verrà annullata.

Nota:

Quando si verifica un'interruzione improvvisa dell'alimentazione durante il funzionamento dell'unità in modalità di ripristino dell'interruzione dell'alimentazione, se non si vuole avviare il condizionatore per un lungo periodo, spegnere l'alimentazione elettrica per evitare che l'unità riprenda automaticamente il funzionamento quando viene fornita nuovamente l'alimentazione, oppure premere ON / OFF per spegnere l'unità.

Consigli operativi

Funzioni Speciali

A. Interruttore di emergenza:

a) Premere l'interruttore di emergenza in condizione di arresto, l'unità interna funziona con AUTO (automatico), AUTO SPEED (velocità automatica), Modalità di impostazione 24°C, premere l'interruttore di emergenza durante l'avvio, l'unità interna interromperà il funzionamento.

b) Controllo dell'elenco della cronologia dei guasti: In modalità di raffreddamento o riscaldamento, è possibile impostare la velocità automatica del vento utilizzando il telecomando, premere il pulsante SWING (oscillazione) 6 volte per visualizzare la cronologia recente degli errori, quante volta aveva suonato il buzzer o quante volta aveva lampeggiato la spia per un codice di errore recente.

B. Consumazione di temperatura

Nella modalità di riscaldamento, l'intervallo di compensazione della temperatura è -14 ~ 0°C.

Impostare il consumo di temperatura in modalità Riscaldamento con telecomando, modalità riscaldamento, impostare 30°C come punto di riferimento, premere il pulsante di SLEEP (sonno) 7 volte, il buzzer suona 2 volte, l'unità entra nella modalità di consumo di temperatura. Dati su temp. di consumo = temperatura attuale-30°C

Nella modalità di raffreddamento, l'intervallo di compensazione temp. è -7 ~ + 7° C.

Impostare il consumo temp. in modalità Raffreddamento con telecomando, modalità di raffreddamento, impostare 23°C come punto di riferimento, premere il pulsante di SLEEP (sonno) 7 volte in 5 secondi, il buzzer suona 2 volte, l'unità entra nella modalità di consumo di temperatura. Dati su temp. di consumo = temperatura attuale-23 ° C)

C. Sbrinamento forzato:

In modalità riscaldamento, impostando l'alta velocità, impostare la temp. a 30 ° C, premere il pulsante di SLEEP (sonno) per 6 volte, il buzzer suona 3 volte, l'unità entra nella modalità di sbrinamento manuale.

D. Funzione di avvio automatico:

In condizione ON, premere il pulsante di SLEEP (sonno) 10 volte entro 5 secondi, il buzzer suona per 4 volte indica la funzione di riavvio automatico; premere il pulsante di SLEEP (sonno) 10 volte entro 5 secondi, il buzzer suona per 2 volte e indica la funzione di riavvio automatico dell'uscita.

Informazioni sulla memoria: condizione on/off, modalità, velocità della ventola, temperatura di impostazione, posizione di oscillazione.

E. Funzione card stanza:

La funzione di card stanza può essere realizzata dal telecomando.

Premere il pulsante luce 12 volte con il telecomando, se il buzzer suona 4 volte, significa che la carta ambiente è valida, se il buzzer suona 2 volte, significa che la carta stanza non è valida.

Nota:

Se si seleziona il comando cablato, è possibile fare riferimento al manuale del comando cablato per l'implementazione di funzioni speciali di A, B, C e D. La funzione E deve essere impostata dal personale di installazione durante il debugging e l'installazione.

Manutenzione

Pulire l'unità

Spegnere l'interruttore di alimentazione	Non toccare con mani bagnate	Non pulire con acqua calda o solvente
		

Rimuovere la griglia di ingresso d'aria

Prima spegnere l'alimentazione elettrica, togliere il tappo a vite, allentare la vite con una cacciavite a stella.

Pulire il filtro

Utilizzare acqua o aspirapolvere per rimuovere le polveri. Se è troppo sporco, pulire con acqua detergente o sapone neutro. Risciacquare con acqua dolce, asciugare il filtro e rimontarlo.

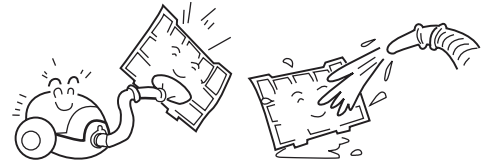

Attenzione:

Non lavare il filtro in acqua calda a temperatura superiore a 40 ° C per evitare di danneggiarlo.

Pulire accuratamente il filtro.



Pulire l'unità interna (esterna)

Pulire con un panno caldo o un detergente neutro, quindi asciugare con un panno asciutto. Non usare acqua troppo calda (sopra i 40°C), che potrebbe causare scolorimento o deformazione. Non utilizzare pesticidi o altri detergenti chimici.

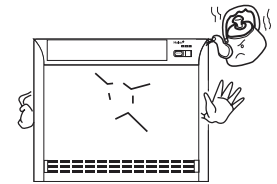

Manutenzione alla fine della stagione di utilizzo

L'unità deve essere avviata e funzionare in modalità FAN (ventola) in una giornata di sole per circa mezza giornata fino a quando l'interno dell'unità non si asciuga completamente.

Spegnere l'interruttore di funzionamento dell'unità e accendere/spegnere. Altrimenti, ci sarà un certo consumo di elettricità anche se l'unità è in stato di arresto.

Pulire il filtro e l'interno, coprire bene le unità.

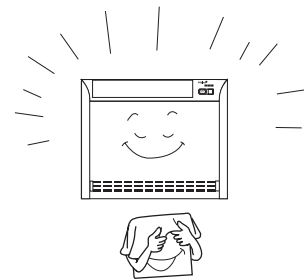



Manutenzione prima e dopo la stagione di utilizzo

Verificare che non vi siano intasamenti all'ingresso e all'uscita dell'aria per evitare di compromettere l'efficienza operativa.

Si prega di collegare il filtro dell'aria per assicurarsi che i filtri elettrostatici siano puliti. Altrimenti, gli sporchi entreranno nell'unità e causeranno guasti.

Controllo di Errori

Prima di chiedere l'assistenza, controllare quanto segue.

	Fenomeno	Causa o punti di controllo
Ispezione di prestazioni normali	<p>Il sistema non si riavvia immediatamente</p> 	<ul style="list-style-type: none"> • Quando l'unità viene arrestata, per proteggere la macchina non è possibile riavviare immediatamente finché non sono trascorsi 3 minuti. • Quando la spina elettrica viene estratta e reinserita, il circuito di protezione funzionerà per 3 minuti per proteggere il condizionatore d'aria.
	<p>Si sentono rumori:</p> 	<ul style="list-style-type: none"> • Durante il funzionamento dell'unità o all'arresto, si può sentire rumori gorgoglianti. Nei primi 2-3 minuti dopo l'avvio dell'unità, questo rumore è più evidente. (Questo rumore è generato dal flusso di refrigerante nel sistema). • Durante il funzionamento dell'unità, si potrebbe udire un rumore di frattura. Questo rumore è generato dall'involucro che si espande o si restringe a causa delle variazioni di temperatura. • Quando si nota un forte rumore proveniente dal flusso d'aria durante il funzionamento dell'unità, è possibile che il filtro sia troppo sporco.
	Vengono generati odori.	<ul style="list-style-type: none"> • Questo perché il sistema fa circolare odori nell'aria interna come odore dai mobili, sigarette.
	Vengono espulse nebbie o vapori	<ul style="list-style-type: none"> • Durante il funzionamento di RAFFREDDAMENTO o DEUMIDIFICAZIONE, l'unità interna può produrre nebbie.. Ciò è dovuto all'improvviso raffreddamento dell'aria interna.
Controllo multiplo	Non funziona per nulla.	<ul style="list-style-type: none"> • La spina è inserita? • C'è un'interruzione di corrente? • Il fusibile è rotto?
	<p>Scarso raffreddamento</p> 	<ul style="list-style-type: none"> • Il filtro dell'aria è sporco? Normalmente bisogna pulirlo ogni 15 giorni. • Ci sono intasamenti davanti all'ingresso e all'uscita? • La temperatura è impostata correttamente? • Ci sono porte o finestre lasciate aperte? • C'è luce solare diretta sulla finestra durante l'operazione di raffreddamento? (Utilizza una persiana) • Ci sono troppe fonti di calore o troppe persone nella stanza durante il raffreddamento?

Procedure di Installazione

ATTENZIONE:

Per garantire una corretta installazione, leggere attentamente le “Precauzioni” prima di lavorare. Dopo l'installazione, avviare correttamente l'unità e mostrare ai clienti come utilizzare e mantenere l'unità.

Significati degli Avvertimenti e Precauzioni:

⚠ AVVERTIMENTO: Potrebbero verificarsi gravi lesioni o persino la morte se non viene rispettata.

⚠ ATTENZIONE: Potrebbero verificarsi lesioni alle persone in caso di danni alla macchina se non viene rispettata.

⚠ AVVERTIMENTO:

- L'installazione deve essere eseguita da professionisti, non installare l'unità da soli. Un'installazione errata causerà perdite d'acqua, scosse elettriche o incendi.
- Installare l'unità secondo le indicazioni nel Manuale. Un'installazione errata causerà perdite d'acqua, scosse elettriche o incendi.
- Assicurarsi di utilizzare accessori e componenti specificati. Altrimenti potrebbero verificarsi perdite d'acqua, scosse elettriche, incendi o cadute dell'unità.
- L'unità deve essere posizionata in un luogo abbastanza forte da sostenerla. Altrimenti, l'unità potrebbe cadersi causando lesioni.
- Quando si installa l'unità, tenere conto di tempeste, tifoni, terremoti. Un'installazione errata può causare la caduta dell'unità.
- Tutti i lavori elettrici devono essere eseguiti da persone esperte secondo i regolamenti, e le norme locali, nonché il presente manuale.
- Utilizzare un cavo esclusivo per l'unità. Un'installazione errata o un utilizzo di cavi di dimensioni più piccole potrebbero causare scosse elettriche o incendi.
- Tutti i cavi e i circuiti devono essere sicuri. Utilizzare un filo esclusivo fissato saldamente. Assicurarsi che la forza esterna non influisca sulle viti del terminale e sul cavo elettrico. Uno scarso contatto e l'installazione possono causare un incendio.
- Disporre correttamente i cavi durante il collegamento dell'alimentazione interna ed esterna. Fissare saldamente il coperchio dei terminali per evitare surriscaldamenti, scosse elettriche o persino incendi.
- Nel caso in cui si verificassero perdite refrigeranti durante l'installazione dell'unità, ventilare bene la stanza.
- Verranno generati gas nocivi quando si ha un incendio.
- Controllare l'unità al momento dell'installazione. Assicurarsi che non vi siano perdite. Il refrigerante produrrà gas velenosi quando incontra una fonte di calore come riscaldatore, forno, ecc.
- Staccare l'alimentazione prima di toccare le viti nei terminali.

Procedure di Installazione

⚠ ATTENZIONE:

- L'unità deve essere messa a terra. La messa a terra non deve essere collegata al tubo dell'acqua del tubo del gas, alla linea telefonica. Una scarsa messa a terra provocherà scosse elettriche.
- Assicurarsi di installare un interruttore di dispersione per evitare scosse elettriche.
- Disporre il drenaggio dell'acqua secondo questo manuale. Coprire il tubo con materiali isolanti per evitare condensazioni. Un'installazione non corretta del drenaggio d'acqua provocherà perdite d'acqua bagnando i mobili.
- Per mantenere un buon aspetto e ridurre il rumore, mantenersi almeno 1m dalla radio T.V., quando si installa l'unità interna ed esterna, il cavo di collegamento e la linea di alimentazione. (Se l'onda radio è relativamente forte, 1m potrebbe non essere sufficiente per ridurre il rumore).
- Non installare l'unità nei seguenti luoghi:
 - (a) dove esistono fumi o gas oleosi, ad esempio cucina, oppure parti di plastica che potrebbero invecchiare o perdite d'acqua.
 - (b) In presenza di gas corrosivi. Il tubo di rame e la parte saldata possono essere danneggiati a causa della corrosione, causando perdite.
 - (c) In presenza di forti radiazioni. Ciò influirà sul sistema di controllo dell'unità, causando un suo malfunzionamento.
 - (d) dove sono presenti gas infiammabili, sporchi e sostanze volatili (diluenti, benzina), queste materie potrebbero causare incidenti.
- Fare riferimento al modello di carta durante l'installazione dell'unità.



Messa a terra

Avvertenze per i personali di installazione

Ricordarsi di mostrare ai clienti come operare l'unità

PRIMA DELL'INSTALLAZIONE <Non gettare via nessun accessorio fino alla fine>

- Definire il modo di trasportare l'unità nel luogo di installazione.
- Non rimuovere l'imballaggio fino a quando l'unità non raggiunge il luogo di installazione.
- Se è necessario rimuovere l'imballaggio, proteggere correttamente l'unità.

SCEGLIERE IL LUOGO DI INSTALLAZIONE

Il luogo di installazione deve soddisfare i punti seguenti e concordato dai clienti:

- Dove è possibile garantire un flusso d'aria adeguato.
- Dove c'è il libero flusso d'aria.
- Dove c'è il libero drenaggio d'acqua.
- Dove è abbastanza forte da sostenere il peso dell'unità.
- Dove l'inclinazione non è evidente sul soffitto.
- Dove c'è abbastanza spazio per la manutenzione.
- Dove la lunghezza delle tubazioni dell'unità interna ed esterna è nei limiti. (Fare riferimento al Manuale di installazione per l'unità esterna).
- Dove la distanza dell'unità interna ed esterna, il cavo di alimentazione e il cavo tra le unità è di almeno 1 m dal TV e radio. Questo è utile per evitare disturbi dell'immagine e rumore. (Anche quando la distanza è maggiore di 1m, il rumore può ancora apparire con una forte onda radio)

Procedure di Installazione

SCHEMA PER INSTALLAZIONE DELL'UNITÀ INTERNA

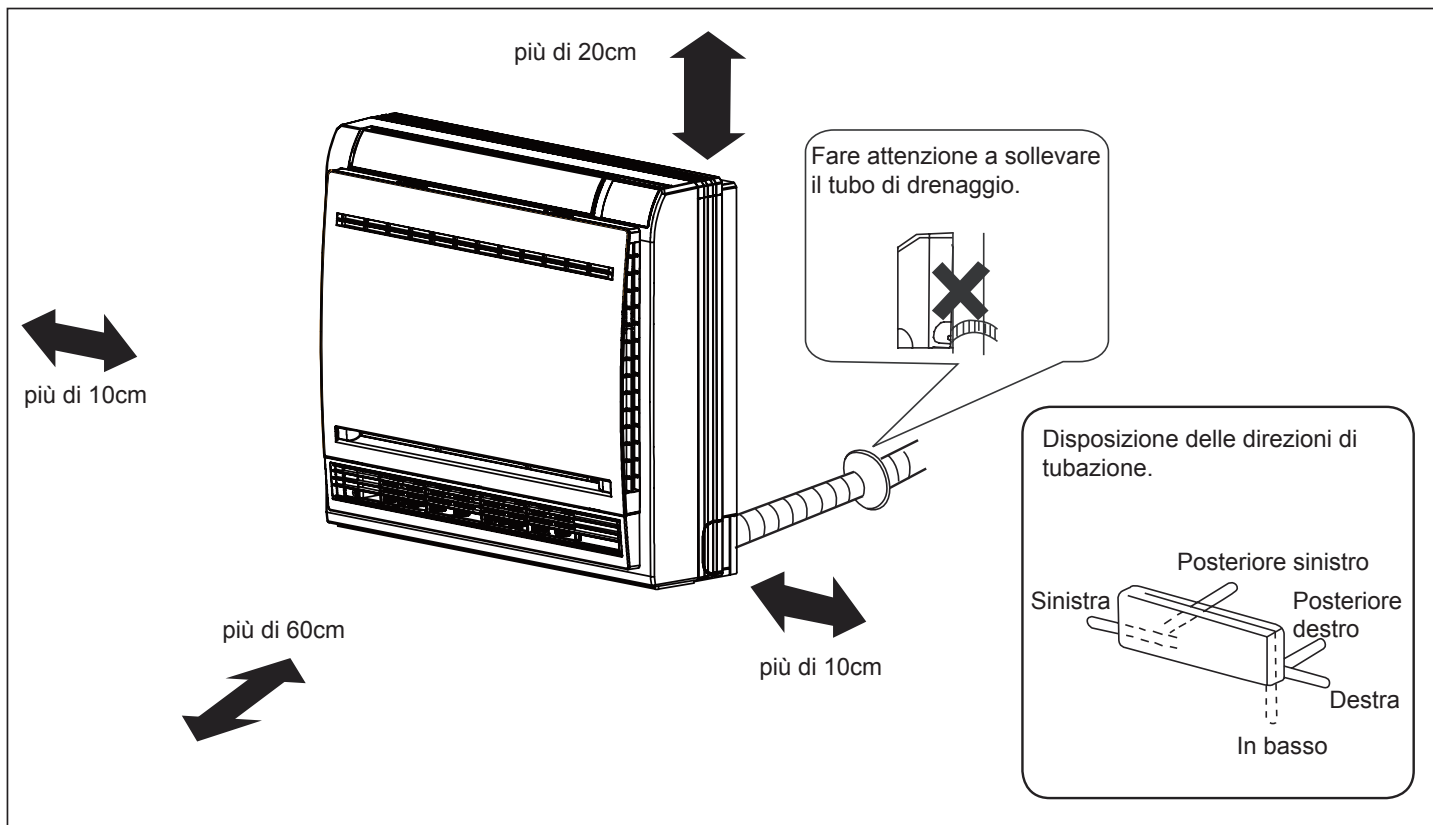

Installazione Dell'unità Interna

(1) Praticare un foro sul muro e montare il coperchio del foro per le tubazioni

- Praticare un foro di un diametro di 55mm, leggermente in discesa verso la parte esterna del muro.
- Installare il coperchio del foro delle tubazioni e sigillarlo con stucco dopo l'installazione.

(2) Installazione dell'unità interna

Rimozione della Griglia Anteriore

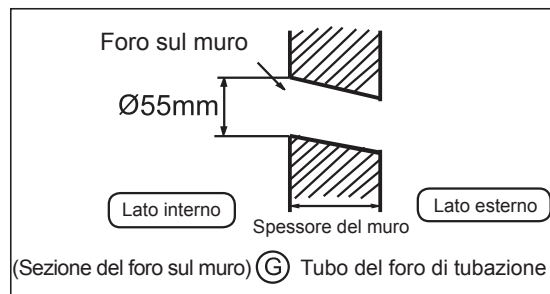

- Sollevare il pannello anteriore tenendo le linguette su entrambi i lati e alzarlo fino a quando non si arresta con un clic.

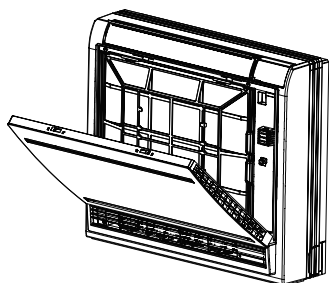

- Allentare le quattro viti contrassegnate e aprire la griglia.

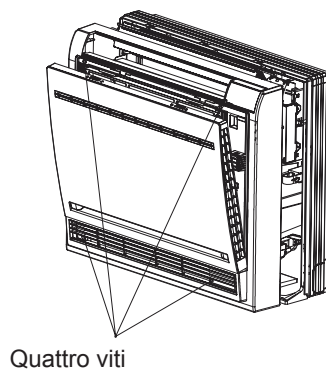

Procedure di Installazione

Schema del tubo

[Tubatura posteriore]

- Tirare i tubi e il tubo flessibile di drenaggio, poi legarli insieme con un nastro adesivo.

[tubatura posteriore sinistra]

- Per le tubazioni sul lato sinistro, rimuovere con una pinza il coperchio per le tubazioni di sinistra.
- Nel caso di tubazioni sulla parte posteriore sinistra, piegare i tubi in base alla direzione della tubazioni in corrispondenza del segno del foro per tubazioni posteriore sinistra che è contrassegnato su materiali di isolamento termico.
 1. Inserire il tubo di drenaggio nei materiali di isolamento termico dell'unità interna.
 2. Inserire il cavo elettrico dell'unità interna/esterna dalla parte posteriore dell'unità interna, quindi estrarlo dalla parte anteriore, quindi collegarli.
 3. Rivestire la faccia di sigillo svasato con olio refrigerante e collegare i tubi.Coprire bene la parte di collegamento con materiali termoisolanti e fissarli bene con un nastro adesivo.

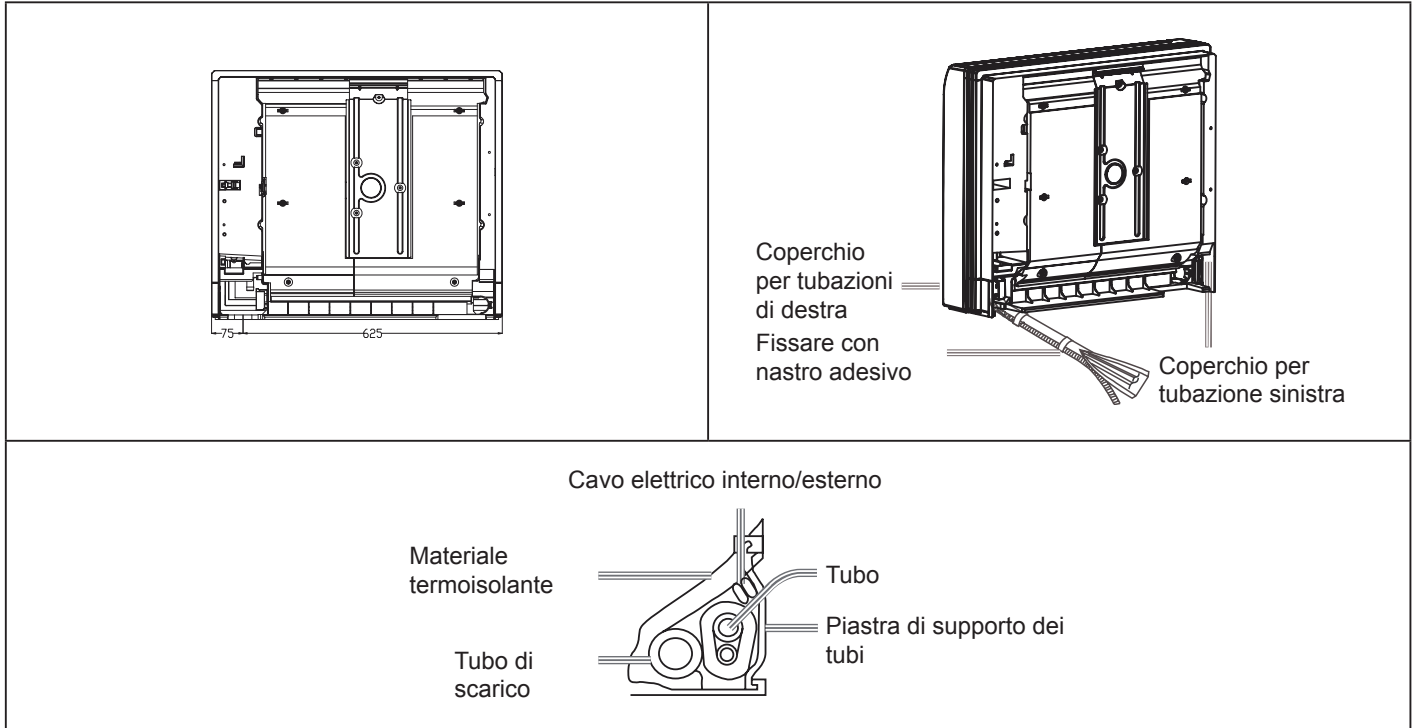

- Il cavo elettrico interno/esterno e il tubo flessibile di drenaggio devono essere collegati con tubazioni di refrigerazione e devono essere protetti dal nastro.
[Altre tubazioni di direzione]
- Rimuovere con una pinza il coperchio per le tubazioni in base alla loro direzione e quindi piegare il tubo in base alla posizione del foro a parete. Durante la piegatura, fare attenzione a non rompere i tubi.
- Collegare preventivamente il cavo elettrico interno/esterno, quindi estrarre appositamente il collegamento all'isolamento termico della parte di collegamento.

Riparazione del corpo dell'unità interna

L'installazione interna può essere eseguita in uno dei due modi seguenti:

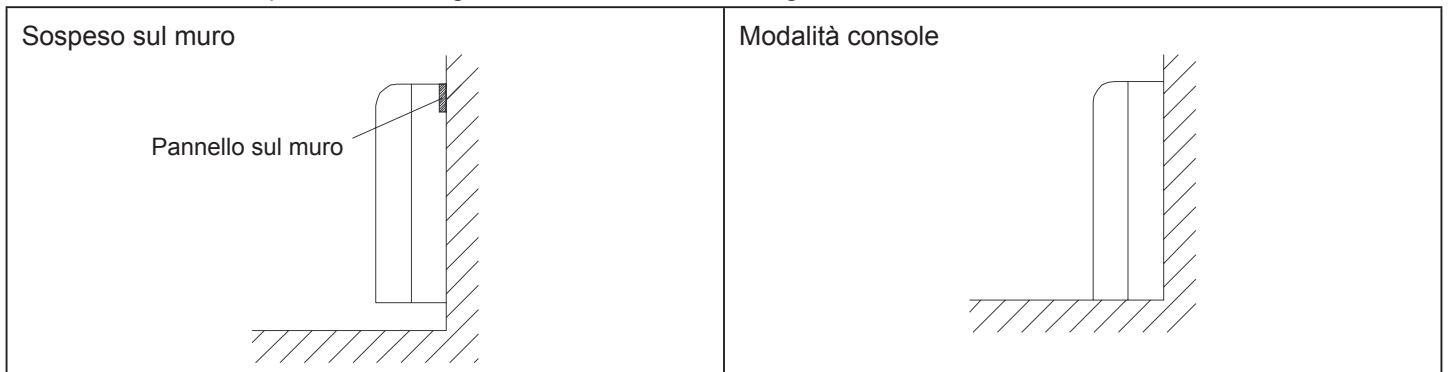

Procedure di Installazione

- Fissare il pannello sul muro, e poi utilizzare quattro viti per fissare l'unità alla parete. Come mostrato nella figura.

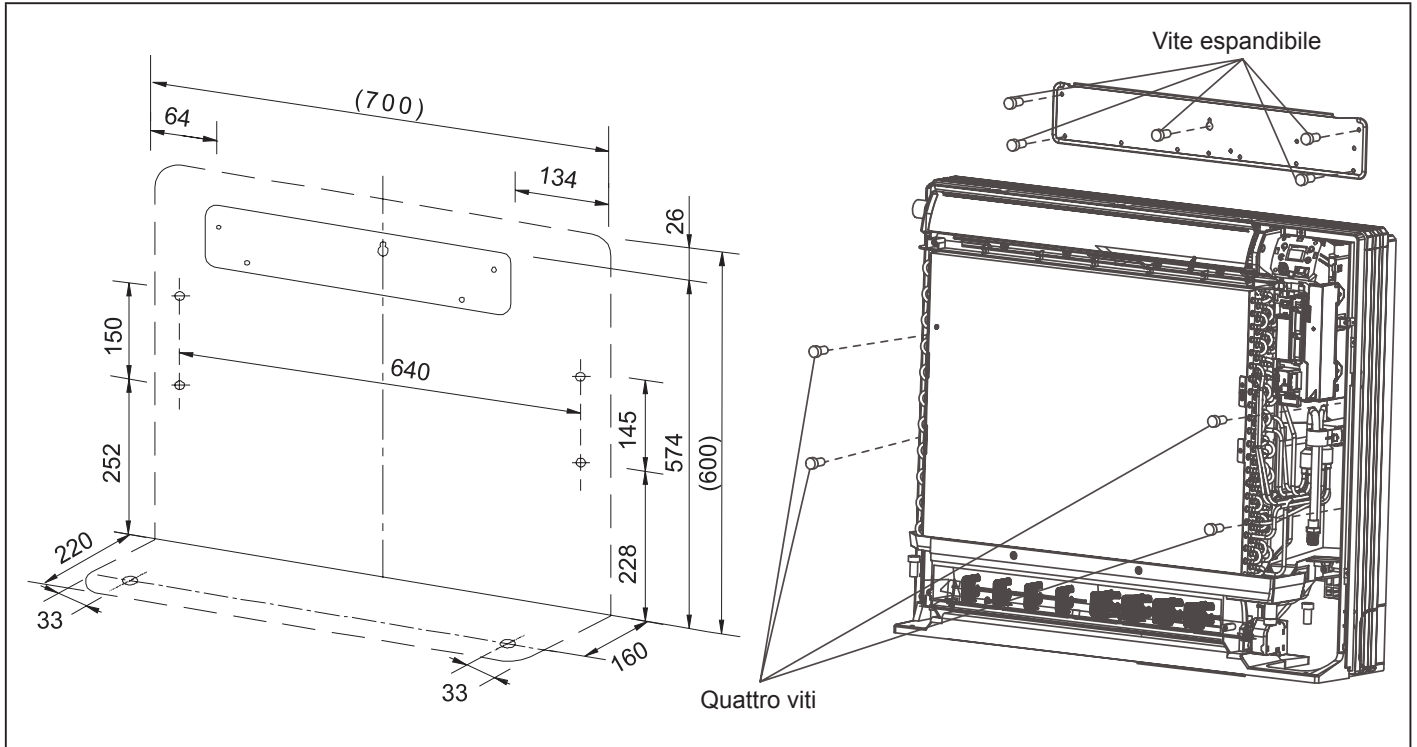

- Rimuovere il pannello anteriore, poi utilizzare due viti di fissaggio per fissare l'unità sul pavimento come mostrato nella figura.

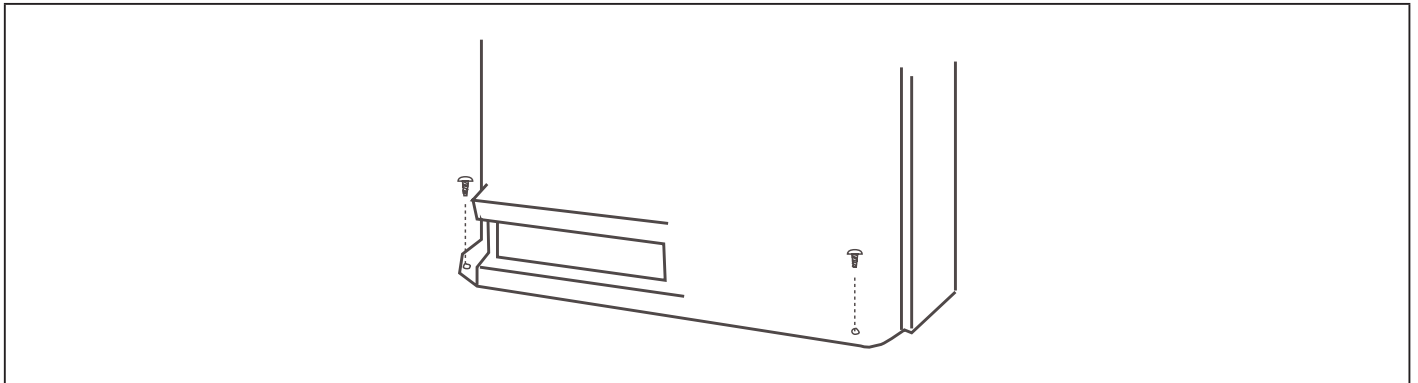

- Una volta completate le connessioni delle tubazioni di refrigerante e delle tubazioni di drenaggio, riempire lo spazio del foro passante con stucco. Collegare il pannello anteriore e la griglia anteriore nelle posizioni originali una volta completati tutti i collegamenti

TUBATURA DI REFRIGERANTE

(Per quanto riguardano le tubazioni esterne, fare riferimento al Manuale di installazione dell'unità esterna.)

- L'unità esterna è stata precaricata con refrigerante.
- Assicurarsi di vedere la Fig. 1 durante il collegamento e la rimozione delle tubazioni dall'unità.
- Per sapere le dimensioni del dado svasato, fare riferimento alla Tabella 1.
- Applicare olio refrigerante sia all'interno che all'esterno del dado svasato. Stringerlo stretto per 3-4 giri, poi serrarlo.
- Utilizzare la coppia specificata nella Tabella 1. (Se si utilizza troppa forza, si rischia di danneggiare il dado svasato, causando perdite di gas).
- controllare le giunzioni delle tubature per evitare perdite di gas. Isolare le tubazioni come mostrato nella figura seguente.
- Coprire il giunto delle tubazioni del gas e dell'isolante ⑦ con la guarnizione.

Procedure di Installazione

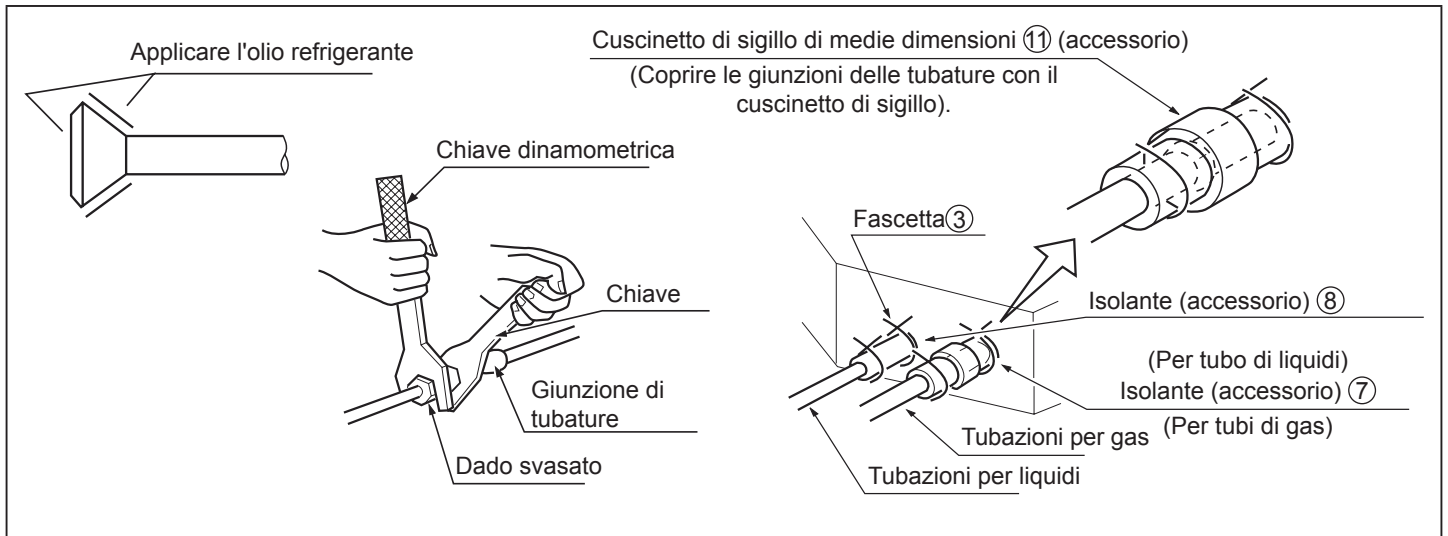

Dimensione del tubo

Modello	Tubazioni per gas	Tubazioni per liquidi
XVVA-050/035/025N-01M22	Ø6,35mm	Ø12,7mm

Tabella 1

Dimensione del tubo	Coppia di serraggio	A (mm)	Forma svasata
Ø6,35	1420~1720N.cm (144~176kgf.cm)	8,3~8,7	
Ø9,52	3270~3990N.cm (333~407kgf.cm)	12,0~12,4	
Ø12,7	4950~6030N.cm (490~500kgf.cm)	12,4~16,6	
Ø15,88	6180~7540N.cm (630~770kgf.cm)	18,6~19,0	
Ø19,05	9720~11860N.cm (990~1210 kgf.cm)	22,9~23,3	

INSTALLAZIONE DEL TUBO DI DRENAGGIO

(1) Installare il tubo di drenaggio

- Il diametro del tubo deve essere uguale o maggiore di quello delle tubature sull'unità (tubi in polietilene, dimensione: 20mm; O.D: 26mm)
- Il tubo di drenaggio deve essere corto, con una pendenza verso il basso di almeno 1/100 per evitare il airbag.
- Se non è possibile realizzare la pendenza verso il basso, adottare altre misure per sollevare il tubo.
- Installare il tubo di drenaggio in modo che sia inclinato verso il basso in modo corretto.
- Non eseguire il drenaggio come mostrato di seguito.
- Versare acqua nella vaschetta di drenaggio dell'unità interna e confermare che il drenaggio sia effettuato sicuramente verso l'esterno.
- Nel caso in cui il tubo di drenaggio collegato si trovi in una stanza, applicare l'isolamento termico su di esso.

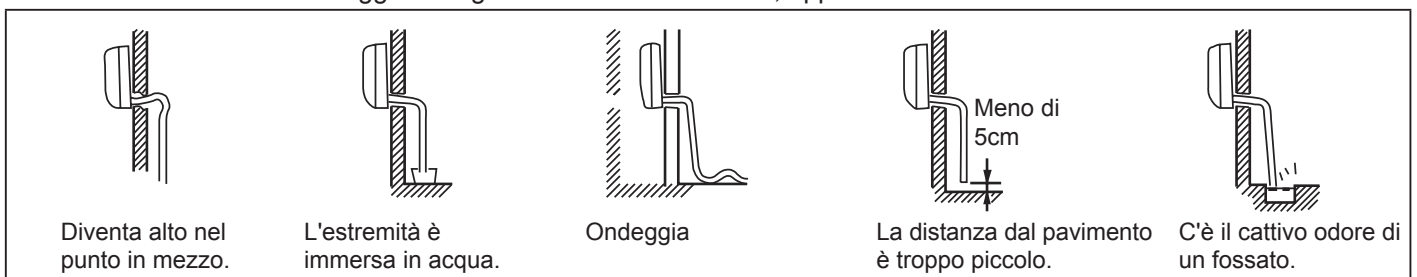

Procedure di Installazione

- Utilizzare il tubo rigido la fascetta fornito da sé e per l'unità. Inserire il tubo d'acqua nel tappo fino a quando non raggiunge il nastro bianco.
- Isolare il tubo di scarico nella stanza.

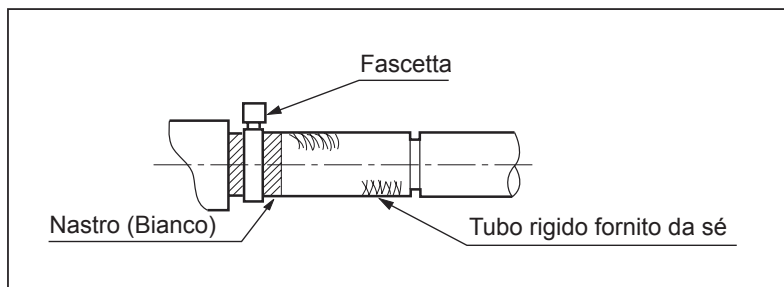

Cavi Elettrici

⚠ AVVERTIMENTO

- La costruzione elettrica deve essere eseguita da parte di personale qualificato secondo le istruzioni di installazione con un circuito di rete specifico. Se la capacità dell'alimentazione non è sufficiente, è possibile provocare scosse elettriche e incendi. ❗
- Durante la disposizione del cablaggio, è necessario utilizzare cavi specifici, come linea di alimentazione, che sono in conformità con le normative locali sul cablaggio. Il collegamento e il fissaggio dei cavi devono essere eseguiti in modo affidabile per evitare che le forze esterne ai cavi vengano trasmesse ai terminali. Se la connessione o la solidità non sono adeguate, potrebbe provocare incendi o incidenti. ❗
- La messa a terra deve essere eseguita secondo i relativi criteri. Se la messa a terra è inaffidabile, potrebbero accadere scosse elettriche. Non collegare la linea di messa a terra al tubo del gas, al tubo dell'acqua, al parafulmine e alla linea telefonica. ❗

⚠ Attenzione

- È possibile utilizzare solo il cavo in rame. È necessario fornire un interruttore per perdita elettrica, altrimenti si possono verificare scosse elettriche.
- Il cablaggio della linea di alimentazione è di tipo Y. La presa di alimentazione L deve essere connessa a un filo sotto tensione e una presa N connessa al filo nullo, mentre \oplus deve essere collegato al cavo di messa a terra. Per il tipo con la funzione di riscaldamento elettrico ausiliario, bisogna collegare il cavo in tensione e il cavo nullo in modo giusto, altrimenti la superficie del corpo di riscaldamento elettrico verrà elettrificata. Se la linea di alimentazione viene danneggiata, sostituirla tramite il personale professionale dal produttore o del centro di assistenza.
- Il cavo di alimentazione delle unità interne deve essere disposta secondo le istruzioni di installazione delle unità interne.
- Il cablaggio elettrico non deve entrare in contatto con le sezioni ad alta temperatura dei tubi per evitare di fondere lo strato isolante dei cavi, il che potrebbe causare incidenti.
- Dopo aver collegato a livello di terminale, il tubo deve essere curvato in un gomito a forma di U e fissato con la clip premente. ❗
- Il cablaggio del comando e il tubo del refrigerante possono essere disposti e fissati insieme.
- La macchina non può essere accesa prima dell'operazione dell'elettricità. La manutenzione deve essere eseguita con l'alimentazione spenta.
- Sigillare il foro della filettatura con materiali termoisolanti per evitare la condensa.
- La linea di segnale e la linea di alimentazione devono essere separatamente indipendenti, e non possono condividere una linea. [Nota: la linea di alimentazione, la linea di segnale sono da essere fornite dagli utenti. In seguito vengono mostrati i parametri delle linee di alimentazione: $3 \times (1,0-1,5) \text{ mm}^2$; parametri per la linea di segnale: $2 \times (0,75-1,25) \text{ mm}^2$ (cavo schermato)]
- Vengono fornite 5 linee di testa (1,5 mm) alla consegna, che sono da utilizzare per la connessione tra la scatola valvole e il sistema elettrico della macchina. Lo schema elettrico illustra dettagli sulla connessione.

Schema del cablaggio di alimentazione

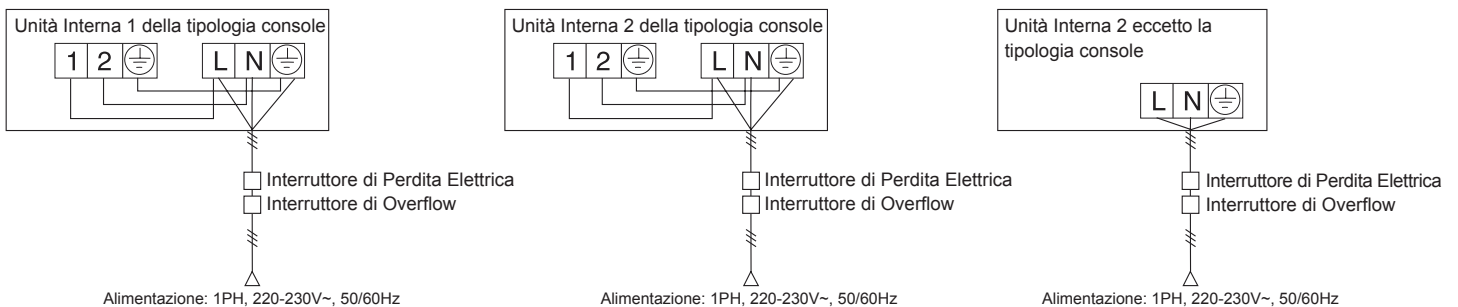

- Le unità interne e le unità esterne devono essere collegati alla fonte di alimentazione separatamente. Le unità interne devono condividere un'unica fonte elettrica, ma è necessario calcolarne la capacità e le specifiche. Le unità interne ed esterne devono essere dotate dell'interruttore di perdita elettrica e dell'interruttore di overflow..

Cavi Elettrici

Schema del cablaggio di segnale

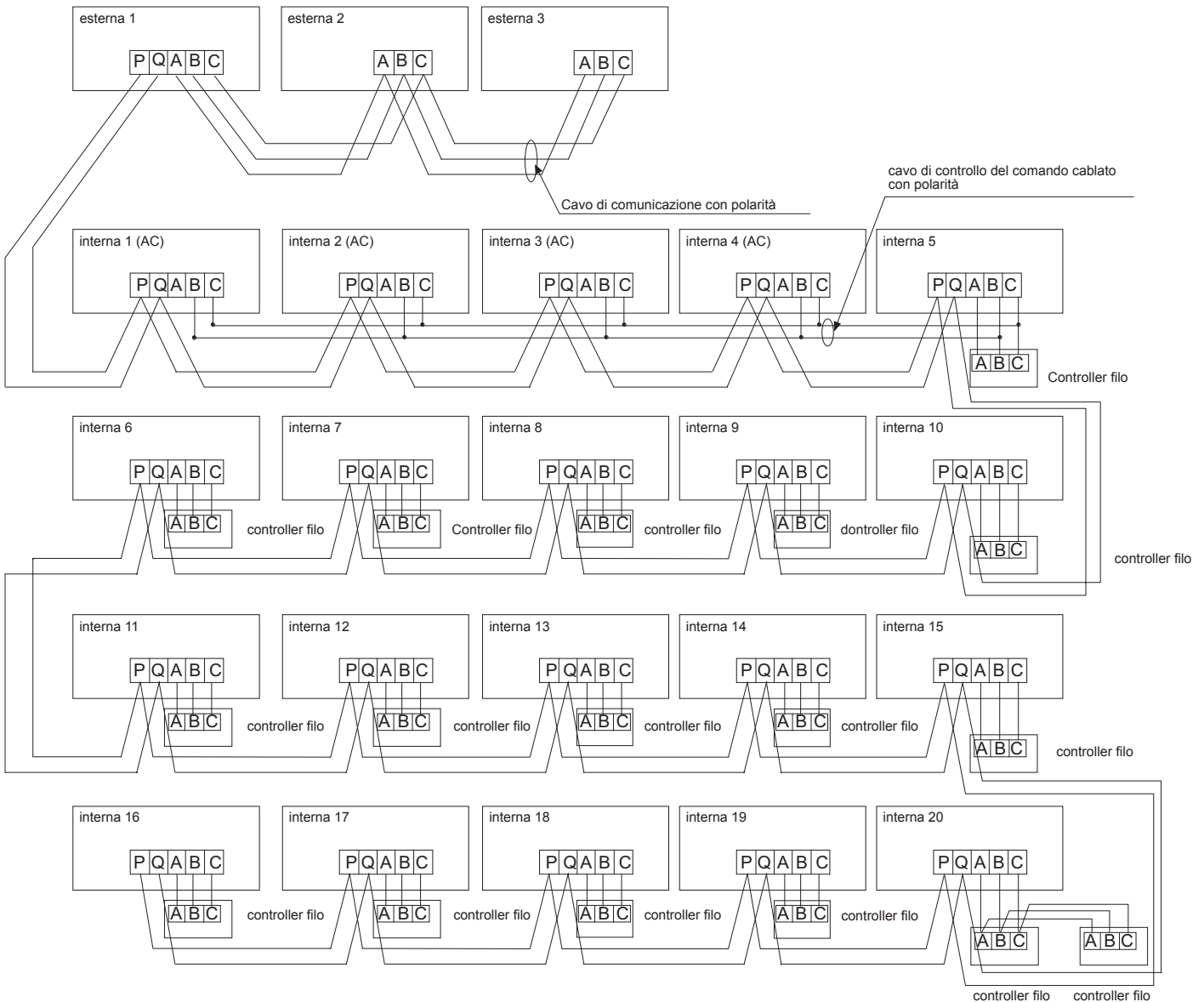

Le unità esterne sono collegate in parallelo tramite tre linee con polarità. L'unità principale, il controllo centrale e tutte le unità interne sono collegate in parallelo tramite due linee senza polarità.

Esistono tre modi di collegamento tra il comando cablato e le unità interne:

A. Un comando cablato controlla più unità, ovvero 2-16 unità interne, come mostrato nella figura sopra, (1-5 unità interne). L'unità interna 5 è l'unità principale controllata dal cavo e altre sono le unità secondarie controllate. Il comando cablato e l'unità principale (direttamente connessa all'unità interna del comando cablato) sono connessi tramite tre linee con polarità. Le altre unità interne e l'unità principale sono collegate tramite tre cavi con polarità: (se il PCB dell'unità interna è CC, il comando cablato deve essere connesso ad ABC. Quando il PCB interno è CA, il comando cablato deve essere collegato solo a BC.) SW01 sull'unità principale del comando cablato è impostato su 0 mentre SW01 su altre unità secondarie di comando cablato è impostato su 1, 2, 3 e così via.

B. Un comando cablato controlla un'unità interna, come mostrato nella figura sopra (unità interna 6-19). L'unità interna e il comando cablato sono collegati tramite tre cavi con polarità.

C. Due comandi cablati controllano un'unità interna, come mostrato nella figura (unità interna 20). Entrambi i comandi cablati possono essere impostati come il comando cablato principale mentre l'altro è impostato come il comando cablato ausiliario. Il comando cablato principale e le unità interne, nonché i comandi cablati principale e ausiliario sono collegati tramite tre cavi con polarità.

Quando le unità interne sono controllate dal telecomando, è possibile cambiare da una modalità all'altra tramite Commutazione modalità sul comando cablato dell'unità principale / unità secondarie / comando da remoto. I terminali di segnale non devono essere dotati di cavi e collegati al comando cablato.

Cavi Elettrici

Cablaggio dell'alimentazione dell'unità interna & cablaggio del segnale tra unità interna ed esterna & cablaggio del segnale tra le unità interne.

Totale Corrente di Unità Interne (A)	Voci	Incrocio Sezione (mm ²)	Lunghezza (m)	Corrente Nominale dell'Interruttore di Flusso Eccessivo (A)	Interruttore di circuito (A) di corrente nominale residua Interruttore di errore di messa a terra (mA) Tempo di risposta (S)	Area Sezionale del cavo di Segnale	
						Esterna-interna (mm ²)	Esterna-interna (mm ²)
<7		2,5	20	10	10 A, 30 mA, 0,1S o inferiore	2 nucleo×0,75-2,0 mm ² linea schermata	
≥7 e <11		4	20	16	16 A, 30 mA, 0,1S o inferiore		
≥11e <16		6	25	20	20 A, 30 mA, 0,1S o inferiore		
≥16 e <22		8	30	32	32 A, 30 mA, 0,1S o inferiore		
≥22 e <27		10	40	32	32 A, 30 mA, 0,1S o inferiore		

- Fissare in modo sicuro il cavo di alimentazione elettrica e le linee di segnale.
- Ogni unità interna deve avere una messa a terra.
- Allargare il cavo di alimentazione se supera la lunghezza consentita.
- Bisogna connettere insieme tutte le strutture schermate delle unità interne ed esterne, con le disposizioni schermate messe a terra in un punto sul lato dei cavi di segnale delle unità esterne.
- È vietato utilizzare un cavo di segnale di lunghezza superiore a 1000m.

Cablaggio di segnale del comando cablato

Lunghezza del cavo di segnale (m)	Dimensioni del cablaggio
≤250	0.75mm ² × 3 linea schermata centrale

※La disposizione di schermatura del cavo di segnale deve essere messa a terra a un'estremità.

※Lunghezza totale del cavo di segnale non deve superare i 250 m.

Cavi Elettrici

Impostazione di dipswitch

- Il dipswitch è impostato in posizione "ON" con la linea in overline nello stato di disconnessione quando il codice o la linea di overline lo stato è "1". Il dipswitch è impostato in posizione "OFF" con la linea in overline nello stato di disconnessione quando il codice o la linea di overline lo stato è "0".
- Nella tabella seguente, la scelta nella casella "□" si riferisce all'impostazione del socket//overline prima della consegna

PCB dell'Unità interna

Nella tabella seguente, 1 rappresenta ON, e 0 rappresenta OFF.

Principi di definizione degli interruttori a codice:

Viene usato SW01 per impostare le funzionalità delle unità interne principali e secondarie, così come per le unità interne stesse; SW03 viene utilizzato per impostare gli indirizzi delle unità interne (combinare gli indirizzi di comunicazione originale con quelli del comando centralizzato); SW08 viene utilizzato per impostare le schede di stanza e il blocco 26°C.

(A) Definizione e descrizione di SW01

SW01_1 SW01_2 SW01_3 SW01_4	Indirizzo dell'unità interna a comando cablato (Indirizzo di gruppo)	[1]	[2]	[3]	[4]	Indirizzo dell'unità interna a comando cablato (Indirizzo di gruppo)
		0	0	0	0	0
		0	0	0	1	1# (unità secondaria con comando cablato)
		0	0	1	0	2# (unità secondaria con comando cablato)
		0	0	1	1	3# (unità secondaria con comando cablato)
	
		1	1	1	1	15# (unità secondaria con comando cablato)
SW01_5 SW01_6 SW01_7 SW01_8	Capacità dell'unità interna	[5]	[6]	[7]	[8]	Capacità dell'unità interna
		0	0	0	0	0,6HP
		0	0	0	1	0,8HP
		0	0	1	0	1,0HP
		0	0	1	1	1,2HP
		0	1	0	0	1,5HP
		0	1	0	1	1,7HP
		0	1	1	0	2,0HP
		0	1	1	1	2,5HP
		1	0	0	0	3,0HP
		1	0	0	1	3,2HP
		1	0	1	0	4,0HP
		1	0	1	1	5,0HP
		1	1	0	0	6,0HP
		1	1	0	1	8,0HP
1	1	1	0	10,0HP		
1	1	1	1	15,0HP		

Nota: Un comando cablato può essere connesso ad un massimo di otto unità interne ultrasottili di condotto d'aria.

Cavi Elettrici

(B) Definizione e descrizione di SW03

SW03_1	Modalità di impostazione indirizzo	0	Impostazione di indirizzo automatico o impostazione di indirizzo tramite comando (predefinito)								
		1	Indirizzo impostato a codice								
SW03_2 ~ SW03_8	Indirizzo dell'unità interna codificato e indirizzo di comando centralizzato (Nota 2)	2	3	4	5	6	7	8	Indirizzo dell'unità interna	Indirizzo del comando centralizzato	
		0	0	0	0	0	0	0	0# (Predefinito)	0# (Predefinito)	
		0	0	0	0	0	0	1	1#	1#	
		0	0	0	0	0	1	0	2#	2#	
	
		0	1	1	1	1	1	1	63#	63#	
		1	0	0	0	0	0	0	0#	64#	
		1	0	0	0	0	0	1	1#	65#	
		1	0	0	0	0	1	0	2#	66#	
	
		1	1	1	1	1	1	1	63#	127#	

Nota 2:

- Impostare l'indirizzo tramite codice per collegare il comando centralizzato o il gateway o il sistema di addebito.
- Indirizzo del comando centralizzato = indirizzo di comunicazione + 0 o + 64.
SW03_2=OFF, indirizzo del comando centralizzato = indirizzo di comunicazione + 0 = indirizzo di comunicazione
SW03_2=ON, indirizzo del comando centralizzato = indirizzo di comunicazione + 64 (si applica quando si utilizza il comando centralizzato e ci sono più di 64 unità interne)
- Per utilizzare con 0010451181A in funzione, è necessario utilizzare il codice per l'impostazione dell'indirizzo. Impostare SW03_1=ON e SW03_2=OFF; SW03_3, SW03_4, SW03_5, SW03_6, SW03_7 e SW03_8 sono codici di indirizzi impostati a seconda degli indirizzi attuali.

Avvio di Test & Codici di Errore

Prima dell'esecuzione del test

- Prima dell'accensione, è necessario testare il livello dei terminali di alimentazione (L, N terminali), nonché controllare i punti di messa a terra con un misuratore da 500 V megaohm e verificare se la resistenza è superiore a 1 MΩ. Se il risultato è inferiore a 1 MΩ, non può essere utilizzato.
- Collegarlo all'alimentazione delle unità esterne per eccitare la cinghia di riscaldamento del compressore. Per proteggere il compressore all'avvio, bisogna alimentarlo 12 ore prima dell'operazione.

Verificare che le disposizioni del tubo di drenaggio e del tubo di collegamento siano corrette.

Il tubo di drenaggio deve essere posizionato nella parte inferiore, mentre il cavo di collegamento deve essere nella parte superiore. È necessario prendere misure di isolamento termico. Per esempio avvolgere il tubo di drenaggio esp. nelle unità interne con materiali termoisolanti.

Il tubo di drenaggio deve essere inclinato per evitare di sporgere nella parte superiore, assumendo una forma concava nella parte inferiore lungo il percorso.

Controllare l'Installazione

- controllare che la tensione di rete è adeguata
- controllare se sono presenti perdite d'aria sui giunti delle tubazioni
- controllare se i collegamenti dell'alimentazione per le unità interne ed esterne siano corretti
- controllare se corrispondono i numeri di serie dei terminali
- controllare che il luogo di installazione soddisfi i requisiti
- controllare se c'è troppo rumore
- controllare se è stato fissato il cavo di collegamento
- controllare se i connettori per i tubi sono isolati termicamente
- controllare se l'acqua viene scaricata all'esterno
- controllare se le unità interne sono installate in modo corretto

Come eseguire un avvio di test

Chiedere ai personali di installazione per eseguire un avvio di prova. Seguire le procedure di test illustrate nel manuale e verificare se il regolatore di temperatura funzioni correttamente.

Quando la macchina non si avvia per problemi sulla temperatura ambiente, è possibile eseguire le seguenti procedure per forzarne il funzionamento. Questa funzione non è prevista per il tipo con telecomando.

- Impostare il comando cablato (E17) alla modalità di raffreddamento/riscaldamento, premere il pulsante "ON/OFF" per 5 secondi per entrare nella modalità di raffreddamento/riscaldamento compulsivo. Premere di nuovo il pulsante "ON/OFF" per uscire dal funzionamento forzato e interrompere il funzionamento del condizionatore d'aria.

Avvio di Test & Codici di Errore

Tabella dei codici di malfunzionamento

Malfunzionamento	Tempi di lampeggio della spia di malfunzionamento	Codice errore	Nota
Errore del trasduttore di temperatura ambiente dell'unità interna TA	1	01	Ripristinabile
Errore del trasduttore di temperatura di tubo dell'unità interna TC1	2	02	Ripristinabile
Errore del trasduttore di temperatura di tubo dell'unità interna TC2	3	03	Ripristinabile
/	4	04	
Errore EEPROM dell'unità interna	5	05	Non ripristinabile
Errore di comunicazione tra le unità interne&esterne	6	06	L'allarme dopo errore continuato nella comunicazione con le unità esterne per 3 minuti, ripristinabile
Errore di comunicazione tra comando interno e cablato	7	07	Ripristinabile
Malfunzionamento di drenaggio	8	08	Ripristinabile
Errore indirizzo duplicato nell'unità interna	9	09	Non ripristinabile
Zero-crossing 50Hz	12	12	/
Errore di comunicazione con 849 & 807	13	13	/
Errore al Motore CC	14	14	/
Errore alla scatola di valvola BS o 4MV Reverse	18	18	/
Errore all'Occhio di movimento	19	19	/
Errore dall'unità esterna	20	20	/

Spostare e rottamare l'aria condizionata

- Durante lo spostamento, contattare il proprio rivenditore per assistenza tecnica e per smontare e reinstallare l'aria condizionata.
- Nel materiale di composizione dell'aria condizionata, i contenuti in piombo, mercurio, cromo esavalente, bifenili polibromurati e difenil eteri polibromurati non sono superiori allo 0,1% (frazione di massa) e il cadmio non è superiore allo 0,01% (frazione di massa).
- Riciclare il refrigerante prima di rottamare, spostare, impostare e riparare l'aria condizionata; per la rottamazione dell'aria condizionata, dovrebbero essere trattati da imprese qualificate.

Airwell

Just feel well

Manual de Instalação e Operação da Unidade Interior

Console Type

R410A

Português Manual

XVVA-050/035/025N-01M22



IMPORTANT NOTE:

Leia Atentamente este manual antes de instalar ou operar a SUANova unidade de ar condicionado.
Certifique-se de GUARDAR este manual para referência futura.

22.AW.XVVA.025-050.R410A.UM+IM.EN.FR.DE.IT.SP.POR.01.20.Rev01

Manual de usuário

A unidade interior pode ser instalada no tecto ou no chão, o que traz grande conveniência.

Com seu design ultrafino, aparência requintada e pequena cobertura, a unidade interior se harmoniza com o ambiente interno perfeitamente.

A unidade interior possui uma potência forte, pode alterar rapidamente a temperatura e fornecer ao usuário um ambiente confortável.

Graças à tecnologia silenciosa eficiente, o ruído é bastante reduzido, proporcionando um ambiente confortável.

O ar condicionado é fornecido com a função de compensação de fornecimento de energia. Se ocorrer uma queda de energia durante a operação, o ar condicionado com a função de compensação de fornecimento de energia pode reiniciar-se automaticamente e restaurar ao estado operacional anterior depois de restabelecer a ligação de energia.

A unidade interior suporta a função de controlo centralizado (é necessário adquirir um controlador centralizado para realizar esta função).

A série MX adota o modo de operação consistente, pelo qual todas as unidades interiores só podem operar no modo de aquecimento ou no modo de refrigeração ao mesmo tempo.

Para proteger o compressor, o ar condicionado deve ser energizado por mais de 12 horas antes de iniciar.

Índice

Composição.....	1
Segurança	2
Dicas de operação	6
Manutenção.....	9
Verificação de falhas	10
Procedimento de instalação	11
Fiação elétrica	18
Operação de teste e códigos de falha.....	23
Movimentação e descarte do ar condicionado.....	25

Faixa de Operação do Ar Condicionado

Refrigeração	Interior	Máx.	DB: 32°C WB: 23°C
		Mín.	DB: 18°C WB: 14°C
Desumidificação	Exterior	Máx.	DB: 43°C WB: 26°C
		Mín.	DB: -5°C
Aquecimento	Interior	Máx.	DB: 27°C
		Mín.	DB: 15°C
	Exterior	Máx.	DB: 21°C WB: 15°C
		Mín.	DB: -15°C

Aviso

- Se o cabo de alimentação estiver danificado, deverá ser substituído pelo fabricante, o vendedor de serviço ou pessoas com qualificações semelhantes, a fim de evitar riscos.
- Este aparelho não se destina a ser utilizado por pessoas (incluindo crianças) com capacidades físicas, sensoriais ou mentais reduzidas ou com falta de experiência e conhecimentos, a menos que estejam sob supervisão ou tenham recebido instruções sobre a utilização do aparelho por parte de uma pessoa responsável pela sua segurança.
- As crianças devem ser supervisionadas para garantir que não brincam com o aparelho.
- Este aparelho pode ser utilizado por crianças com idade igual ou superior a 8 anos e pessoas com capacidades físicas, sensoriais ou mentais reduzidas ou falta de experiência e conhecimento, se tiverem recebido supervisão ou instruções relativas à utilização do aparelho de forma segura e compreendendo os perigos envolvidos. As crianças não devem brincar com o aparelho. A limpeza e a manutenção do aparelho não podem ser feitas por crianças sem supervisão.
- O produto não é destinado a ser operado por meio de um temporizador externo ou sistema de controlo remoto separado.
- Mantenha o produto e os cabos fora do alcance de crianças com menos de 8 anos.

Composição

Unidade interior

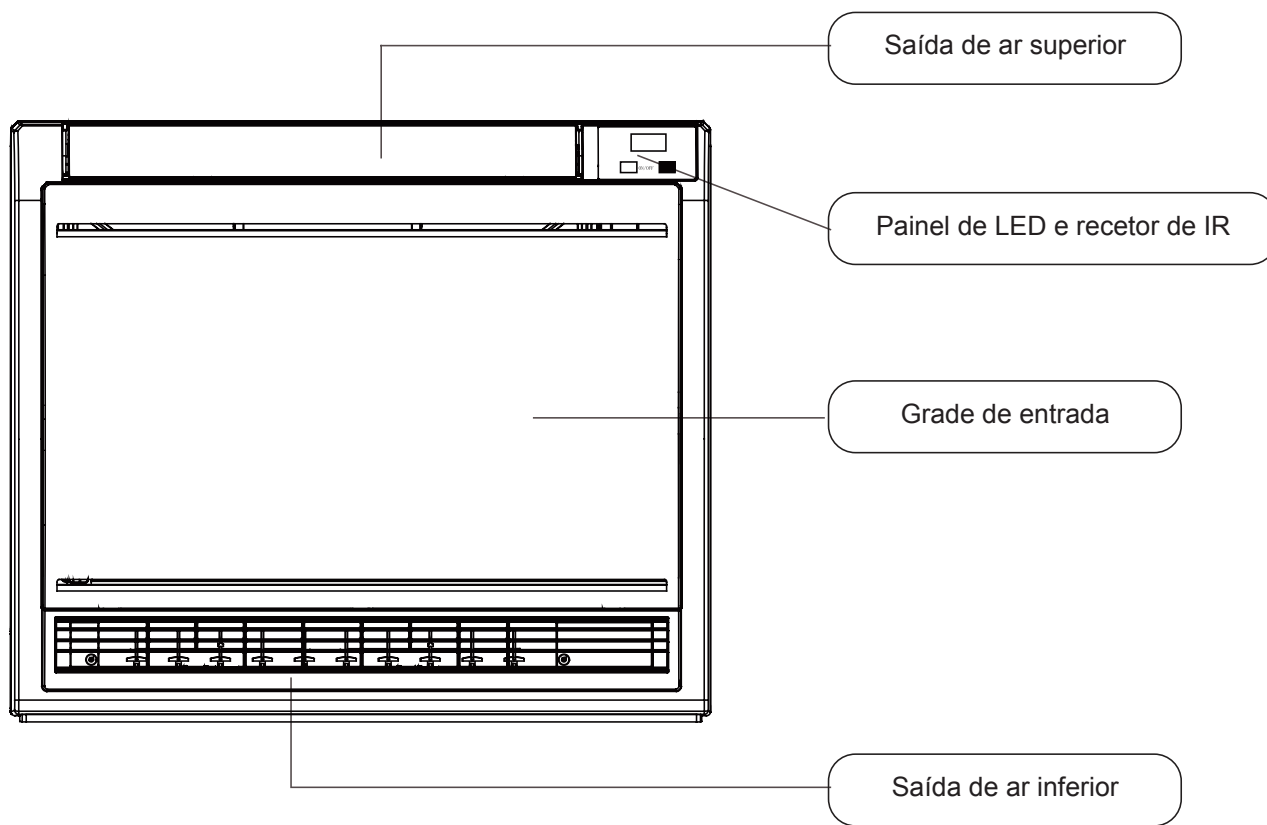

Segurança

- Se o ar condicionado for transferido para um novo usuário, este manual deve ser transferido ao novo usuário juntamente com o ar condicionado.
- Certifique-se de ler as Precauções de Segurança neste manual antes da instalação para a instalação adequada.
- As precauções de segurança indicadas abaixo estão divididas em “⚠Aviso” e “⚠Atenção”. As precauções relacionadas a acidentes graves causados por instalação incorreta, que podem levar à morte ou lesões sérias, estão listados em “⚠Aviso”. No entanto, o descumprimento das precauções listados em “⚠Atenção” também pode causar acidentes graves. Em geral, ambas são relacionadas à segurança e devem ser rigorosamente seguidas.
- Após a instalação, execute a operação de teste para garantir que tudo esteja pronto e, em seguida, opere e mantenha o ar condicionado de acordo com o manual do usuário. Forneça o manual ao usuário e peça que ele o guarde com cuidado.

⚠Aviso



- A instalação ou a manutenção deve ser realizada pela equipe autorizada. Caso contrário, poderá causar um vazamento, choque elétrico ou incêndio devido a uma instalação incorreta.
- A instalação deve ser realizada rigorosamente de acordo com o manual. A instalação inadequada causará vazamento de água, choque elétrico ou incêndio.
- O ar de condicionado deve ser instalado em uma base que possa suportar o peso dele. O ar condicionado não pode ser instalado em grades, como grade metálica anti-roubo convencional. Uma base com capacidade de carga insuficiente pode causar a queda do kit, resultando em ferimentos pessoais.
- Certifique-se de que a unidade instalada pode resistir tufões e terremoto, etc.. A instalação inadequada fará com que o produto caia, resultando em acidentes.
- Use cabos adequados e garanta um aterramento confiável. Fixe os terminais de conexão de maneira confiável para evitar deixar marcas de pressão em cabos pela força externa aplicada a cabos. Conexões e fixações inadequadas podem levar a acidentes como sobreaquecimento ou incêndio.
- A fiação deve estar bem organizada e não pode estar saliente. Os cabos devem ser conectados de maneira confiável, e não devem ser afetados pela tampa da caixa elétrica ou outras placas. A instalação incorreta causará acidentes como sobreaquecimento ou incêndio.
- Durante a instalação ou deslocação do ar condicionado, nenhum outro gás que não seja o R410A deve entrar no sistema de ciclo de refrigerante. O ar no sistema de ciclo de refrigeração pode causar rachaduras ou ferimentos pessoais devido à alta pressão anormal do sistema de ciclo de refrigeração.
- Certifique-se de usar as peças de instalação fornecidas ou especificadas no processo de instalação. Caso contrário, poderão ocorrer vazamentos de água, choque elétrico, incêndio ou vazamentos de refrigerante.
- Não descarregue a água da mangueira de drenagem para nenhuma vala de água onde possa existir gases nocivos, como o sulfureto, para evitar que os gases nocivos entrem na sala.
- Durante a instalação, se ocorrer vazamento de refrigerante, devem ser tomadas medidas de ventilação, pois o gás refrigerante pode gerar gases nocivos ao entrar em contacto com a chama.
- Após a instalação, verifique se há vazamento de refrigerante. Se houver vazamento de gás refrigerante na sala, aquecedores de ar e fogões, etc. podem gerar gases nocivos.
- Não instale o ar condicionado em nenhum local onde haja risco de escape de gás inflamável. No caso de um escape de gás, o acúmulo de gás próximo ao produto pode causar um incêndio.
- A mangueira de drenagem deve ser instalada corretamente de acordo com este manual para garantir que a drenagem seja desobstruída. Além disso, as medidas de preservação do calor devem ser tomadas para evitar a condensação. Instalação inadequada da mangueira de drenagem pode causar vazamento de água, molhando utensílios domésticos.
- O tubo de gás refrigerante e o tubo de líquido devem ser isolados termicamente para preservar o calor. Isolamento térmico inadequado pode fazer com que o condensado caia e molhe utensílios domésticos.

Segurança

⚠Atenção

- O ar condicionado deve estar efetivamente aterrado. Se o ar condicionado não estiver aterrado ou incorretamente aterrado, poderá causar choque elétrico. O cabo de aterramento não pode ser conectado a tubo de gás, tubo de água, para-raios nem cabo do telefone.
- Deve-se instalar o disjuntor elétrico do escapamento. Caso contrário, poderão ocorrer acidentes como choque elétrico.
- O ar condicionado instalado deve ser verificado quanto a fuga de energia enquanto a energia estiver ligada.
- Se a humidade ambiente for superior a 80%, e os orifícios de drenagem estiverem bloqueados ou o filtro estiver sujo ou a velocidade do fluxo de ar mudar, poderá fazer com que o condensado caia e algumas gotas possam escorrer ao mesmo tempo.

Segurança

	Os itens com este sinal de aviso se referem a segurança do produto e a segurança pessoal e devem ser observados rigorosamente.
	Os itens com este sinal de proibição se referem a comportamentos absolutamente proibidos. Caso contrário, poderá causar danos à unidade ou pôr em risco a segurança pessoal do operador.

Limpeza regular do filtro de ar

Se o filtro estiver bloqueado, o efeito de refrigeração ou aquecimento será afetado, resultando em uma grande quantidade de consumo de energia, falha e gotejamento de água em caso de congelação.

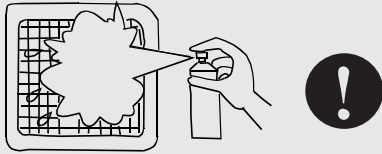

Não toque na tomada enquanto o defletor estiver em movimento. Não coloque nada na grade para evitar perigos.

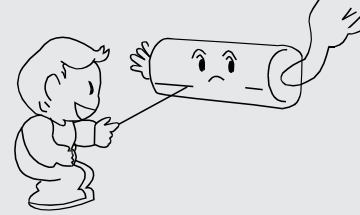

Não sopra ar frio.

No modo de aquecimento, o ventilador da unidade interior não gira imediatamente, para evitar que sopra o ar frio.

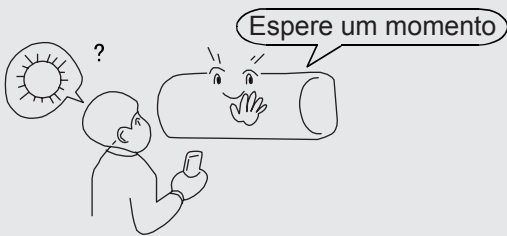

Mudança da velocidade do vento:

Durante a refrigeração, se estiver no modo de sopro automático, a velocidade do vento diminui automaticamente quando a temperatura ambiente estiver próxima do valor definido.

No modo de aquecimento, quando a temperatura ambiente atingir a temperatura definida, o compressor deixará de funcionar e o ventilador ficará com vento baixo ou parará de funcionar. No modo de desumidificação, a velocidade do vento muda automaticamente.

Regulação da direção do vento:

Não permanece o defletor de ar na posição mais baixa no modo de desumidificação ou refrigeração, pois isso causará condensação do vapor de água próximo à grade de saída de ar.

Gotas de água podem aparecer na saída de ar no modo de refrigeração ou desumidificação.

Degelo:

No modo de aquecimento, o ar condicionado descongela automaticamente se houver gelo no trocador de calor da unidade exterior.

Não gire os ventiladores das unidades interior e exterior durante o degelo.

Quando terminar o degelo, o ar condicionado retornará automaticamente à operação normal.

A unidade deve ser controlada pelo controlador.





Dicas:

Como o ar condicionado absorve o calor do ambiente e o libera para a sala, o efeito do aquecimento será afetado pela temperatura dentro e fora da sala.

⚠️ Atenção

Cuidados durante a operação

- Não coloque nenhum aparelho de aquecimento sob a unidade interior, pois o calor pode causar deformação da unidade.
- Garanta uma boa ventilação para evitar sintomas anóxicos. 
- Nenhum aparelho de queima deve ser colocado onde possa ser soprado diretamente pelo vento do ar condicionado. Caso contrário, causará combustão incompleta. 
- Verifique a base de montagem do ar condicionado quanto a danos após um longo período de operação. Se a unidade está colocada numa base danificada, pode cair, causando lesão. 
- Nenhum animal ou planta deve ser deixado onde possa ser soprado diretamente pelo vento do ar condicionado. Caso contrário, terá efeitos adversos a saúde do animal ou planta. 
- Não utilize a unidade para preservar alimentos, criaturas vivas, instrumentos e obras de arte precisos, etc., caso contrário, poderão ocorrer danos. 
- Use um fusível com capacidade adequada. Não use peças que não sejam o fusível de capacidade adequada, como fios de metal e cobre, que causarão incêndios e outras falhas. 
- Não use aparelhos como aquecedor de água perto da unidade interior ou do controlador com fio. Se usar aparelhos que geram vapor perto da unidade, pode haver acidentes como vazamento de água, fuga de corrente e curto-circuito durante a operação no modo de refrigeração. 
- Descongelação no modo aquecimento
Durante a operação de aquecimento, quando aparecer gelo na unidade exterior, para melhorar o efeito de aquecimento, o sistema fará o degelo automaticamente. (aproximadamente 2 a 10 minutos). Durante o degelo, o ventilador da unidade interior opera em baixa velocidade ou para enquanto o ventilador da unidade exterior para de funcionar.
- Desligue a energia se a unidade não for usada por um longo período. Se a unidade não estiver desligada, o ar condicionado consumirá energia. Após um longo desligamento, para proteger a unidade exterior no início da operação, o interruptor da unidade exterior deve ser ligado 12 horas antes da operação.
- 3 minutos de proteção
Para proteger a unidade, o compressor não pode ser ligado em 3 minutos após a parada da unidade.
- Feche janelas para impedir a entrada de ar externo. Cortinas ou persianas podem ser fechadas para evitar a luz direta do sol. 
- Não opera os interruptores com as mãos molhadas para evitar choque elétrico. 
- Pare a operação da unidade e desligue o interruptor manual ao limpar a unidade. 
- Durante a operação da unidade, não desligue o interruptor manual e use o controlador para controlar. Não pressione a zona de cristal líquido do controlador para evitar danos. 
- Não lave o ar condicionado com água, caso contrário, poderá causar choque elétrico. 
- Não coloque pulverizadores inflamáveis perto do ar condicionado. Não pulverize o ar condicionado com pulverizadores inflamáveis, caso contrário, poderá causar incêndio. 
- Rotação do ventilador da unidade parada
Quando outras unidades interiores estão a funcionar, para proteger a unidade parada, o ventilador da unidade parada gira por 2 a 8 minutos a cada 30 minutos ou 60 minutos.
- Este aparelho não se destina a ser utilizado por pessoas (incluindo crianças) com capacidades físicas, sensoriais ou mentais reduzidas ou com falta de experiência e conhecimentos, a menos que estejam sob supervisão ou tenham recebido instruções sobre a utilização do aparelho por parte de uma pessoa responsável pela sua segurança. 

Dicas de operação

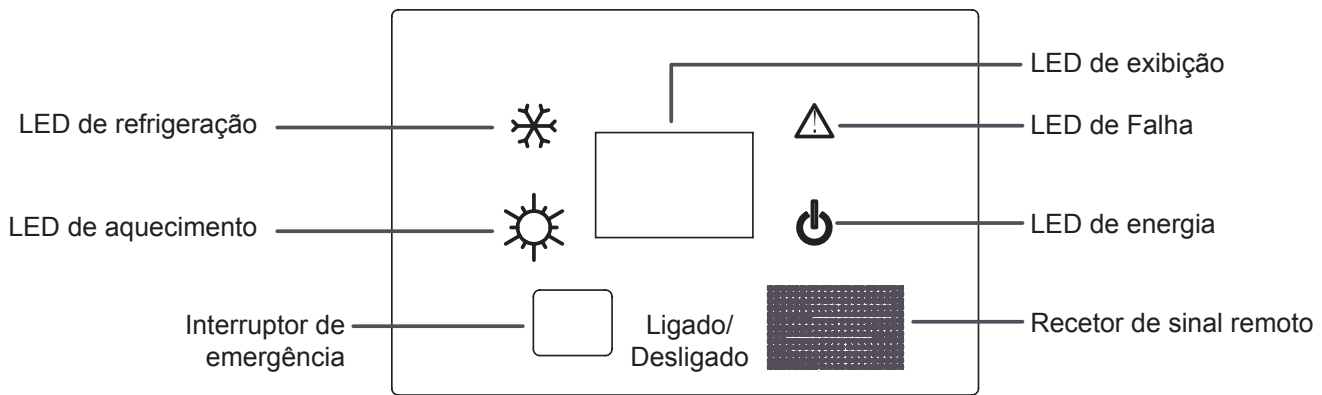

Operação de emergência da unidade interior

- Quando o controlo remoto é perdido ou danificado, o interruptor de emergência no painel pode ser operado. (como se mostra na figura).
- No estado DESLIGADO, pressione o interruptor de emergência pode ativar a operação automática. O ar condicionado seleciona automaticamente o modo de operação de acordo com a temperatura ambiente (refrigeração ou aquecimento).
- No entanto, a temperatura e a velocidade do vento não podem ser alteradas. No estado LIGADO, pressione este botão para parar o ar condicionado.

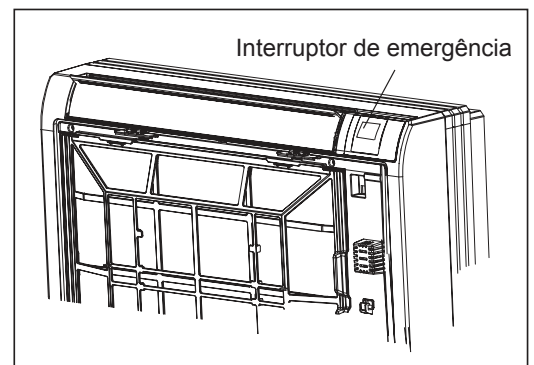

Controlo de insuflação de ar

⚠ CUIDADO

- Antes de abrir a grade frontal, certifique-se de interromper a operação e DESLIGAR o disjuntor.
- Não toque nas peças metálicas dentro da unidade interior, que pode resultar em ferimentos.

- Independentemente do modo de operação ou situação, o ar sopra da saída de ar superior.

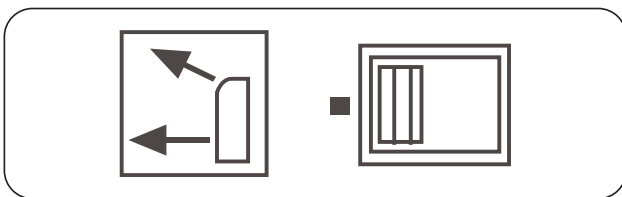

- Use este interruptor quando não quiser que o ar saia pela saída de ar inferior. (enquanto dorme, etc.)
- É recomendável usar a saída de ar superior quando o uso da saída de ar inferior deixa as pessoas desconfortáveis ou quando estiver no modo de secagem.

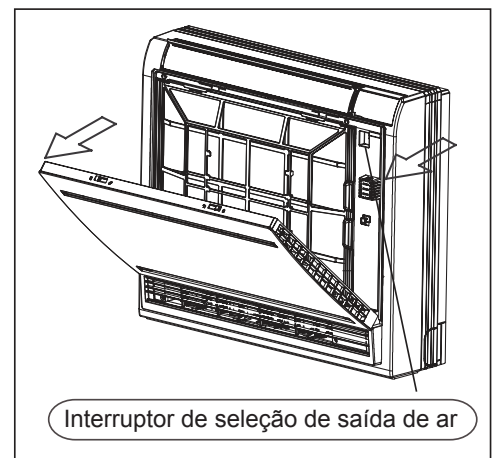
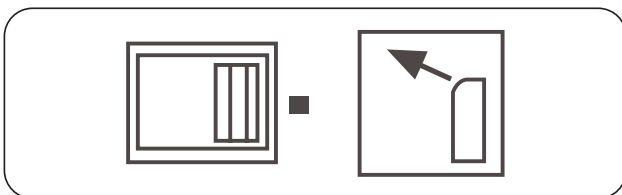

Dicas de operação

OPERAÇÃO DE EMERGÊNCIA E OPERAÇÃO DE TESTE

OPERAÇÃO DE EMERGÊNCIA

Realize esta operação apenas quando o controle remoto for perdido ou danificado.

Inicialização

Quando o interruptor de emergência é pressionado, você pode ouvir um som, o que significa a inicialização da operação.

Siga as instruções a seguir.

Temperatura do quarto	Temperatura definida	Modo de temporizador	Velocidade do fluxo de ar	Modo de operação	Aniã
>23°C	26°C	Nenhum	AUTOMÁTICO:	FRESCO	Nenhum
≤23°C	23°C	Nenhum	AUTOMÁTICO:	HEAT	Nenhum

Terminação (para terminar a operação de emergência)

Quando o interruptor de emergência é pressionado, você pode ouvir um som, o que significa a parada da unidade.

OPERAÇÃO DE TESTE

Quando a temperatura ambiente for inferior a 16°C, este interruptor pode ser usado na operação de teste, mas não pode ser usado na operação normal.

Inicialização

Continue a pressionar o interruptor de operação de teste por mais de 5 segundos. Depois de ouvir o som “BI” duas vezes, solte o dedo do interruptor para iniciar a operação de teste e o ar condicionado funcionará com a velocidade de fluxo de ar definida como “HI”.

Terminação (para terminar a operação de teste)

Pressione o interruptor do teste ou opere com o controle remoto para terminar o teste.

Se você usar o controle remoto para terminar a operação de teste, o condicionador funcionará no modo de operação exibido no controle remoto.

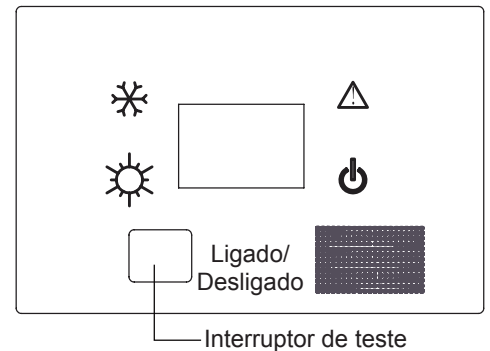
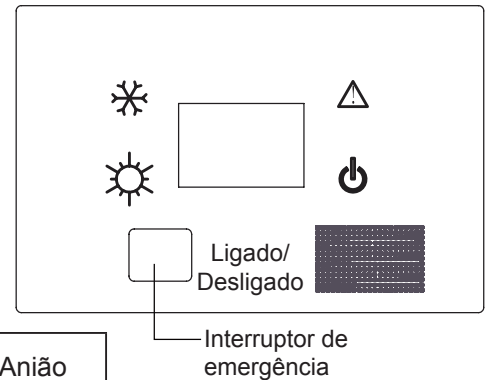

Compensação de fornecimento de energia (defina e aplique conforme necessário)

Se ocorrer uma queda de energia durante a operação, a unidade com a função de compensação de fornecimento de energia pode reiniciar-se automaticamente e restaurar ao estado operacional anterior depois de restabelecer a ligação de energia.

Ativação:

Quando o controle remoto estiver LIGADO (exceto TEMPORIZADOR e VENTILAÇÃO), pressione repetidamente o botão SLEEP (DORMIR) 10 vezes em 5 segundos. Quando a cigarra emitir 4 bips sonoros, a unidade entrará no modo de compensação de fornecimento de energia.

Desativação:

Pressione repetidamente o botão SLEEP (DORMIR) 10 vezes em 5 segundos. Quando a cigarra emitir dois bips sonoros, a função de compensação de fornecimento de energia será desativada.

Nota:

Se o ar condicionado não for usado por um longo período e a função de compensação de fornecimento de energia estiver ativado, desligue a fonte de alimentação para evitar a unidade reinicie automaticamente quando a energia for ligada novamente, ou pressione LIGA/DESLIGA (ON/OFF) para que a unidade não funcione automaticamente quando a energia for ligada novamente.

Dicas de operação

Funções especiais

A. Interruptor de emergência

a) Pressione o interruptor de emergência quando a unidade interior estiver parada, a unidade interior operará com os modos AUTOMÁTICO, VELOCIDADE AUTOMÁTICO, 24°C; Pressione o interruptor de emergência quando a unidade interior estiver em operação, a unidade interior deixará de funcionar.

b) Consulta da lista de histórico de falhas: No modo de aquecimento ou refrigeração, selecione a velocidade de fluxo de ar automática usando o controlo remoto, em seguida, pressione o botão SWING (balanço) 6 vezes para consultar o histórico de falhas. O tempo em que a cigarra toca ou duração de piscar da luz do temporizado representam um código de falha recente.

B. Compensação de temperatura:

No modo de aquecimento, a faixa de compensação de temperatura é de -14 a 0°C.

Configuração da função de compensação de temperatura no modo aquecimento pelo controlo remoto: No modo de aquecimento, defina 30°C como ponto de referência, pressione o botão de dormir 7 vezes. Quando a cigarra emitir 2 bips sonoros, a unidade entrará no modo de compensação de temperatura. Valor de compensação de temperatura = temperatura atual -30°C

No modo de refrigeração, a faixa de compensação de temperatura é de -7 a +7°C.

Configuração da função de compensação de temperatura no modo refrigeração pelo controlo remoto: No modo de refrigeração, defina 23°C como ponto de referência, pressione o botão de dormir 7 vezes em 5 segundos. Quando a cigarra emitir 2 bips sonoros, a unidade entrará no modo de compensação de temperatura. Valor de compensação de temperatura = temperatura atual -23°C

C. Degelo forçado:

No modo de aquecimento, selecione a alta velocidade e defina a temperatura para 30°C, em seguida, pressione o botão de dormir por 6 vezes. Quando a cigarra emitir 3 bips sonoros curtos, a unidade entrará no modo de degelo forçado.

D. Função de início automático:

Quando a unidade estiver ligada, pressione o botão de dormir 10 vezes em 5 segundos até a cigarra emitir 4 bips sonoros curtos, a função de início automático será ativada; pressione o botão de dormir 10 vezes em 5 segundos até a cigarra emitir 2 bips sonoros curtos, a função de início automático será desativada.

Informações da memória: Estado ligado/desligado, modo, velocidade do ventilador, temperatura definida, balanço.

E. Função de cartão de quarto

A função de cartão de quarto pode ser ativada pelo controlo remoto.



Pressione o botão da luz do controlo remoto 12 vezes. Quando a cigarra emitir 4 bips sonoros, a função de cartão de quarto será ativada; Quando a cigarra emitir 2 bips sonoros, a função de cartão de quarto será desativada.

Nota:

Se usar o controlador com fio para controlo, consulte o manual do controlador com fio para a ativação e desativação das funções especiais A, B, C e D A função E deve ser configurada pelo pessoal da instalação durante a instalação e comissionamento.

Manutenção

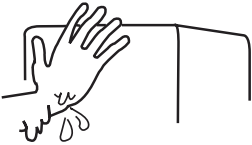
Limpeza da unidade

Desligue o interruptor	Não toque com as mãos molhadas	Não limpe com água quente ou solvente
		

Remova a grade de entrada de ar

Primeiro desligue a fonte de alimentação, remova a tampa de rosca e desaperte o parafuso com uma chave de fenda cruzada.

Limpe o filtro

Use um aspirador de pó para remover a poeira ou lave o filtro com água.

Se houver muita sujeira, limpe com detergente ou água com sabão neutro. Enxague o filtro com água doce, seque-o e remonte-o.

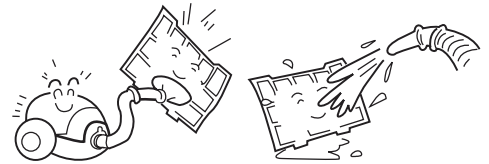

Cuidado:

Não lave o filtro em água quente acima de 40°C, pois isso danificará o filtro.

Esfregue cuidadosamente o filtro.



Limpe a unidade interior (exterior)

Limpe com um pano quente ou detergente neutro e, depois, limpe a umidade com um pano seco. Não limpe com água muito quente (acima de 40°C), pois isso causará descoloração ou deformação. Não use pesticidas ou outros detergentes químicos para limpar.

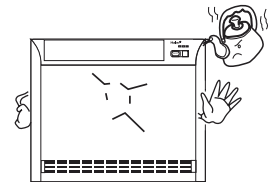

Manutenção no final do período de operação

Em um dia ensolarado, a unidade deve ser operada no modo VENTILAÇÃO por meio dia para secar o interior da unidade.

Desligue o interruptor de operação da unidade e o interruptor de energia. Caso contrário, a unidade consumirá energia, mesmo que esteja fora de operação.

Limpe o filtro e a unidade interior, cubra bem a unidade.

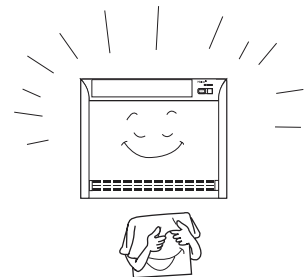



Manutenção antes do início do período de operação

Certifique-se de não há barreiras na entrada e saída de ar para evitar prejudicar a eficiência da operação.

Conecte o filtro de ar para garantir que os filtros eletrostáticos não fiquem sujos. Caso contrário, a sujeira entrará e danificará a unidade ou causará falhas.

Verificação de Falha

Antes de solicitar assistência, verifique os seguintes primeiro.

	Sintoma	Causa ou pontos de inspeção
Inspeção geral	<p>O sistema não se reinicia imediatamente</p> 	<ul style="list-style-type: none"> • Para proteger a unidade, o sistema não pode ser reiniciado imediatamente em 3 minutos após a parada da unidade. • Depois de restabelecer a energia interrompida, o circuito de proteção funcionará por 3 minutos para proteger o ar condicionado.
	<p>Ruído é ouvido</p> 	<ul style="list-style-type: none"> • Durante a operação ou imediatamente após a parada do ar condicionado, um ruído agudo ou borbulhante pode ser ouvido. E é particularmente perceptível durante 2 a 3 minutos após iniciar a operação. (Esse ruído é gerado pelo fluxo de refrigerante no sistema). • Durante a operação da unidade, um ruído de rachar pode ser ouvido. Esse ruído é produzido pelo minuto de expansão e contração do painel frontal causada pela variação de temperatura. • Se houver um grande ruído proveniente do fluxo de ar durante a operação da unidade, o filtro de ar poderá estar muito sujo.
	<p>Odor vindo da unidade</p>	<ul style="list-style-type: none"> • Diversos odores ambientes gerados a partir dos têxteis, mobiliário, ou fumaça de cigarro absorvidos no ar condicionado podem ser emitidos.
	<p>Névoa ou vapor é emitido da unidade</p>	<ul style="list-style-type: none"> • No modo REFRIGERAÇÃO ou SECAGEM, uma névoa pode ser emitida pela unidade interior. Esta é a névoa condensada porque o ar interno subitamente resfriado é soprado para fora.
Inspeção repetida	<p>Não funciona de forma alguma</p>	<ul style="list-style-type: none"> • O plugue de energia está conectado? • Houve uma queda de energia? • Um fusível foi queimado?
	<p>Refrigeração com desempenho deficiente</p> 	<ul style="list-style-type: none"> • O filtro de ar está sujo? Normalmente, ele deve ser limpo a cada 15 dias. • A grade de entrada ou saída da unidade interior está bloqueada? • A temperatura está definida corretamente? • Uma porta ou janela foi deixada aberta? • Luz solar direta ou forte irradiação para o ambiente de operação de refrigeração? (Use cortina) • Há outras fontes de calor ou muitas pessoas no ambiente de operação de refrigeração?

Procedimento de instalação

CUIDADOS:

Para garantir a instalação correta, leia "Cuidados" atenciosamente antes de trabalhar. Após a instalação, inicie a unidade corretamente e mostre ao cliente como operar e manter a unidade.

Significados de Aviso e Cuidado:

⚠ AVISO: Ferimentos graves ou até mesmo a morte podem acontecer, se não forem observados.

⚠ CUIDADO: Lesões de pessoas ou danos à máquina podem acontecer, se não forem observados.

⚠ AVISO:

- A instalação deve ser feita por profissionais, não instale a unidade por conta própria. Instalação incorreta causará vazamento de água, choque elétrico ou incêndio.
- Instale a unidade de acordo com o manual. Instalação incorreta causará vazamento de água, choque elétrico ou incêndio.
- Certifique-se de usar acessórios e peças específicos. Caso contrário, pode ocorrer vazamento de água, choque elétrico, acidente de incêndio ou queda da unidade.
- O local da instalação deve ser resistente o suficiente para suportar o peso da unidade. Caso contrário, a unidade cairá, causando ferimentos.
- Ao instalar a unidade, leve em consideração tempestades, tufões e terremotos. Instalação incorreta pode fazer com que a unidade caia.
- Todo o trabalho elétrico deve ser realizado por pessoas experientes, de acordo com as normas e regulamentos locais e este Manual.
- Esta unidade é alimentada por um cabo de alimentação dedicado. Instalação incorreta ou o cabo com dimensão inadequada pode causar choque elétrico ou acidente de incêndio.
- Todos os cabos e circuitos devem estar seguros. Use cabo dedicado firmemente fixo. Certifique-se de que a força externa não afeta o bloco de terminais e o cabo de alimentação. O mau contacto e instalação inadequada pode causar incêndio.
- Os cabos de conexão entre as unidades exterior e interior devem ser organizados corretamente. Fixe a tampa do terminal com firmeza para evitar superaquecimento, choque elétrico ou até mesmo incêndio.
- Caso ocorra vazamento de refrigerante durante a instalação da unidade, mantenha uma boa ventilação na sala.
- Se a unidade entrar em contacto com o fogo, ela produzirá gases tóxicos.
- Verifique a unidade após a instalação. Certifique-se de que não haja vazamento. Se o refrigerante entrar em contacto com fonte de calor como aquecedor, forno, etc., ela produzirá gases tóxicos.
- Corte a fonte de alimentação antes de tocar no bloco de terminais.

Procedimento de instalação

⚠ CUIDADO:

- A unidade deve estar aterrada. O cabo de aterramento não pode ser conectado a tubo de gás, tubo de água, para-raios nem cabo do telefone. Aterramento incorreto pode causar choque elétrico.
- Certifique-se de instalar um disjuntor elétrico do escapamento para evitar choque elétrico.
- Instale a tubulação de drenagem de acordo com este manual. A tubulação deve ser envolvida com material de isolamento térmico para evitar a condensação. Instalação inadequada da tubulação de drenagem pode causar vazamento de água, molhando utensílios domésticos.
- Mantenha a unidade interior, unidade exterior, cabo de alimentação e cabo de conexão a pelo menos 1 m de distância da TV e do rádio para evitar perturbar a imagem ou gerar ruído. (Se a onda de rádio for relativamente intensa, 1 m não será suficiente para reduzir o ruído).
- Não instale a unidade nos seguintes locais:
 - (a) Onde haja névoa de óleo ou gás de óleo, como cozinha, ou onde possa acelerar o envelhecimento de peças de plástico ou ter vazamento de água.
 - (b) Onde haja gás corrosivo. O tubo de cobre e a peça soldada podem ser danificados devido à corrosão, causando vazamento.
 - (c) Onde haja forte radiação. Isso afetará o sistema de controlo da unidade, causando mau funcionamento da unidade.
 - (d) Onde haja gases inflamáveis, sujeira ou matérias voláteis (diluente, gasolina), esses materiais podem causar acidentes de incêndio.
- Consulte o desenho ao instalar a unidade.



Aterramento

Cuidados a ter na instalação

Não deixe de mostrar ao cliente como operar a unidade.

ANTES DA INSTALAÇÃO

<Não descarte nenhum acessório até o comp>

- Determine a rota de movimentação da unidade para o local da instalação
- Não desmonte a embalagem antes de mover a unidade para o local da instalação.
- Se a desembalagem for inevitável, proteja a unidade adequadamente.

SELEÇÃO DO LUGAR DE INSTALAÇÃO

O local da instalação deve atender aos seguintes requisitos e aprovado pelo cliente:

- Onde o fluxo de ar adequado pode ser garantido.
- Onde não haja barreiras ao redor da entrada/saída de ar.
- Onde a água pode ser drenada sem impedimentos.
- Onde seja resistente o suficiente para suportar o peso da unidade.
- Onde a inclinação do tecto falso não é evidente.
- Onde haja espaço suficiente para a manutenção.
- Onde possa garantir que o comprimento da tubulação entre as unidades interior e exterior está dentro da faixa permitida (consulte as instruções da instalação da unidade exterior).
- A unidade interior, unidade exterior, cabo de alimentação e cabo de conexão são pelo menos 1 m de distância da TV e do rádio. Isto é importante para evitar distúrbios de imagem e ruído. (Se a onda de rádio for relativamente intensa, 1 m não será suficiente para reduzir o ruído).

Procedimento de instalação

DESENHO PARA A INSTALAÇÃO DA UNIDADE INTERIOR

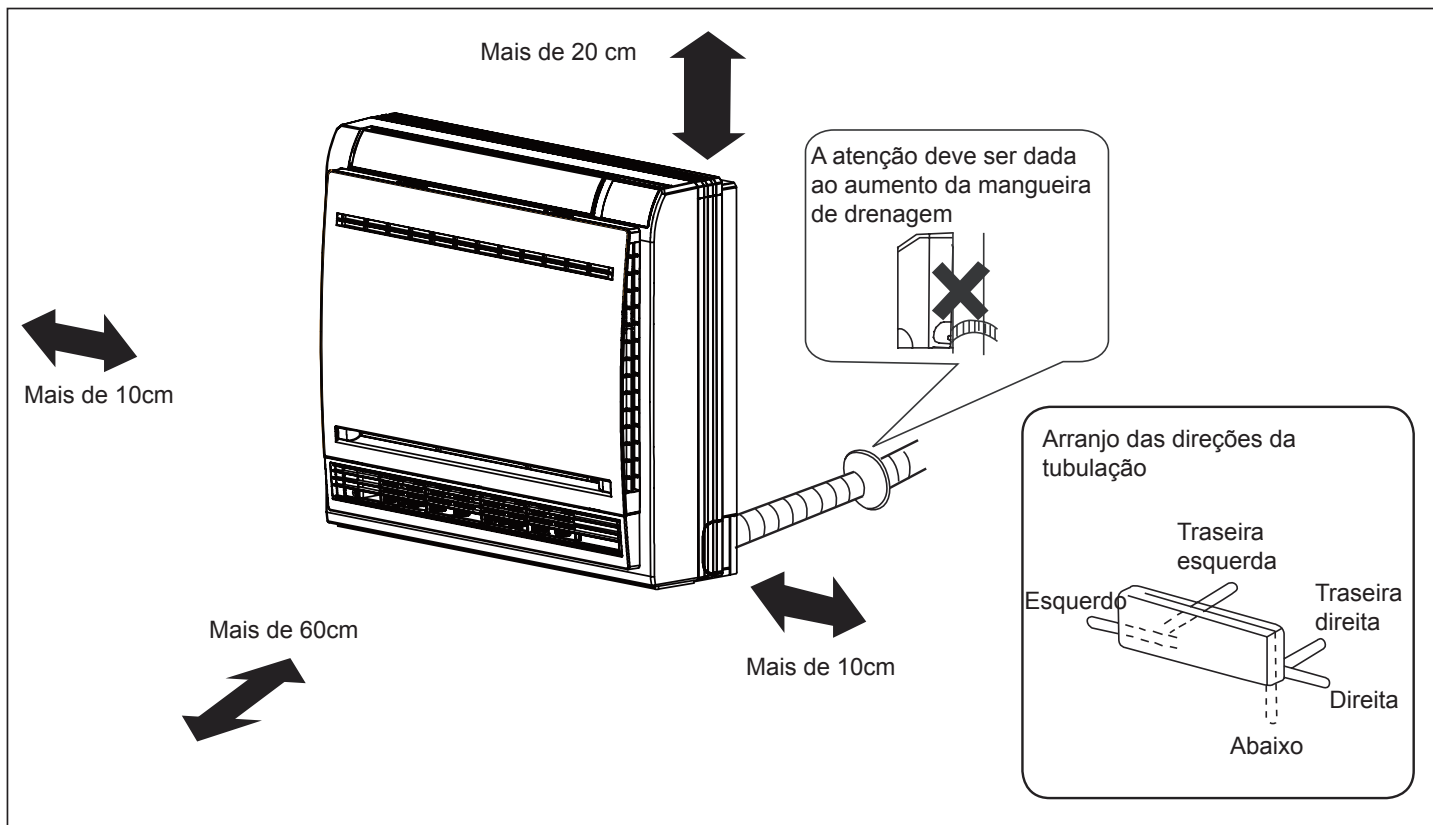

Instalação de Aparelhos Internos

- (1) Faça um buraco na parede e encaixe a tampa do orifício da tubulação.
 - Faça um buraco de 55 mm de diâmetro, descendo ligeiramente para exterior.
 - Instale a tampa do orifício da tubulação e feche-a com massa após a instalação.

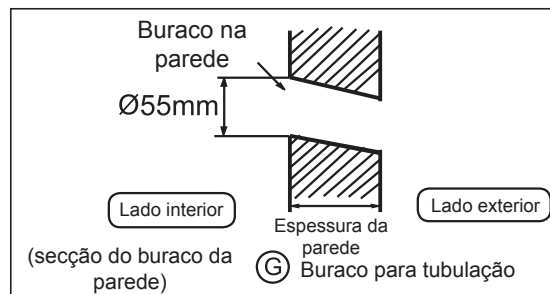

- (2) Instalação da unidade interior

Remova a grade frontal

- Segure o painel frontal pelas abas em ambos os lados e levante-o até que ele pare com um clique.

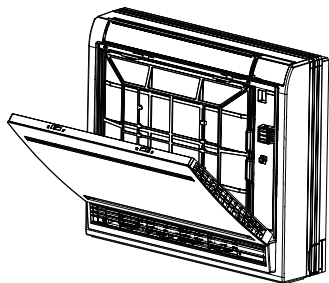

- Solte os quatro parafusos indicados e abra a grade.

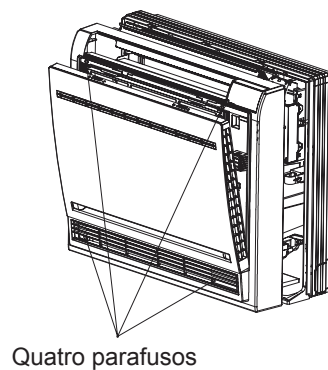

Procedimento de instalação

Desenho da tubulação

[Tubulação traseira]

- Extraia os tubos e a mangueira de drenagem, depois aperte-os com a fita adesiva.

[Tubulação esquerda-esquerda-traseira]

- No caso de tubulação do lado esquerdo, corte com uma pinça a tampa para a tubulação esquerda.
- No caso de tubulação traseira esquerda, dobre os tubos de acordo com a direção da tubulação até a marca do furo para a tubulação traseira esquerda, que é marcada em materiais de isolamento térmico.
 1. Insira a mangueira de drenagem no entalhe dos materiais de isolamento térmico da unidade interior.
 2. Insira os cabos elétricos entre as unidades interior e exterior pela parte traseira da unidade interior e puxe-o para fora na parte frontal, depois conecte-os.
 3. Revista a face da vedação com óleo refrigerante e conecte os tubos.

Cubra a peça de conexão com materiais de isolamento térmico e certifique-se de fixar com fita adesiva.

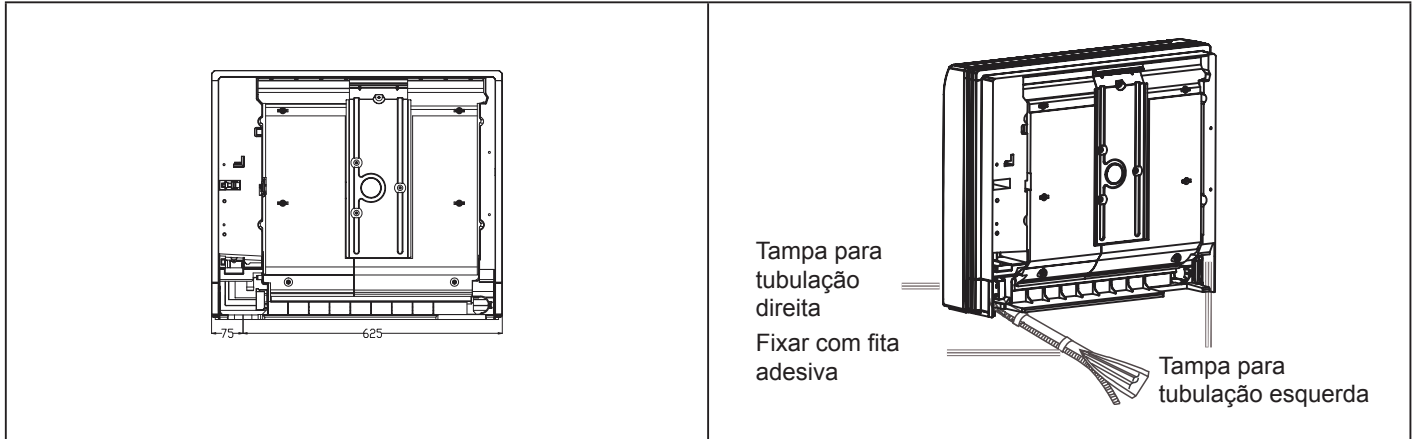

Cabos elétricos entre as unidades interior e exterior

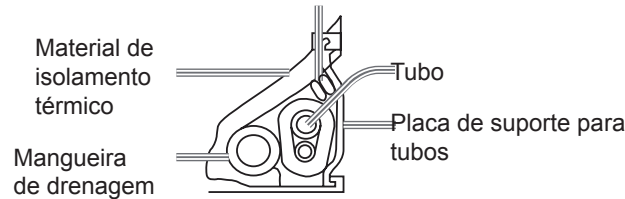

- Os cabos elétricos entre as unidades interior e exterior, bem como a mangueira de drenagem devem ser enrolados juntos com a tubulação de refrigerante usando fita protetora.

[Tubulação de outra direção]

- Corte, com uma pinça, a tampa da tubulação de acordo com a direção da tubulação e, em seguida, dobre o tubo de acordo com a posição do furo da parede. Ao dobrar, tenha cuidado para não bater nos tubos.
- Conecte com antecedência os cabos elétricos entre as unidades interior e exterior e, em seguida, retire os cabos conectados ao isolamento térmico da peça de conexão especialmente.

Fixação da unidade interior

A instalação da unidade interior pode ser realizada de duas maneiras:

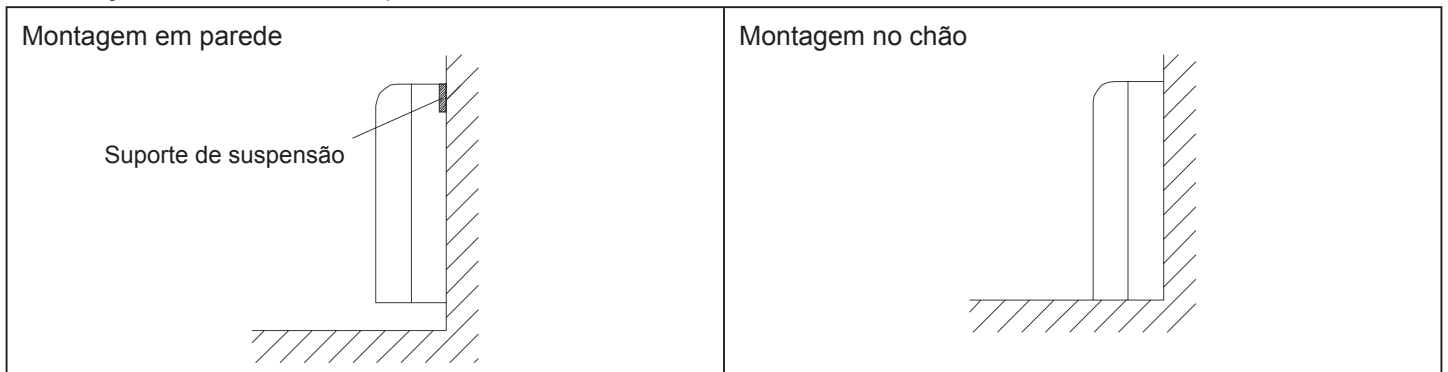

Procedimento de instalação

- Instale o suporte de suspensão e use quatro parafusos para fixar a unidade na parede. Como se mostra na figura.

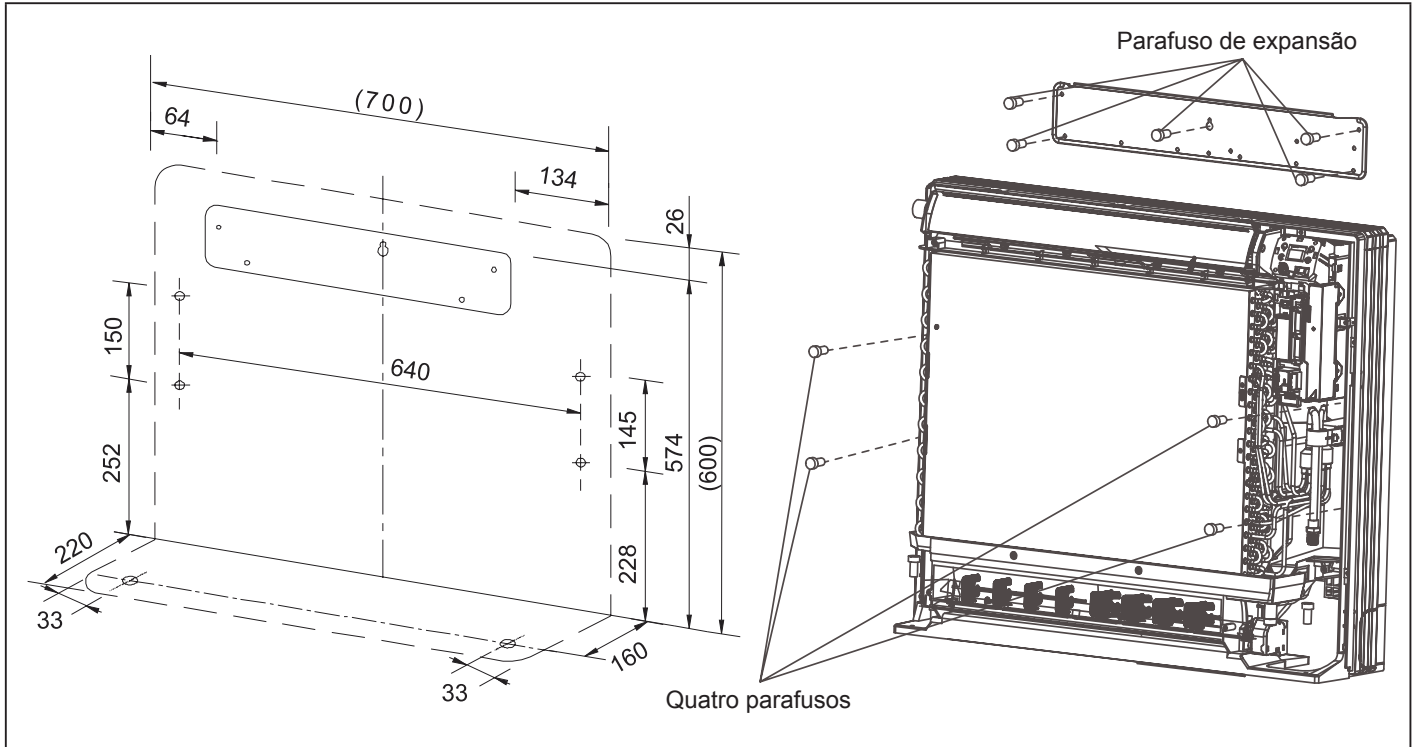

- Remova o painel frontal e use dois parafusos de fixação para fixar a unidade no chão, como se mostra na figura.

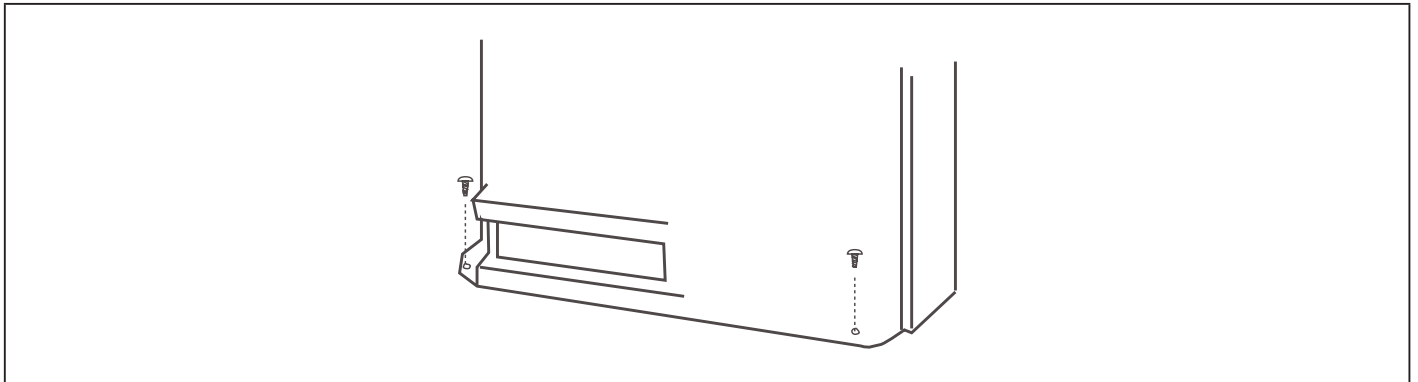

- Quando as conexões da tubulação de refrigerante e da tubulação de drenagem estiverem concluídas, preencha a lacuna do furo de passagem com massa. Instale o painel frontal e a grade frontal em suas posições originais, uma vez que todas as conexões estão completas.

TUBULAÇÃO DE REFRIGERANTE

(Para a tubulação externa, consulte o manual da unidade exterior.)

- A unidade exterior foi enchida com refrigerante.
- Conecte e remova a tubulação da unidade de acordo com a Fig. 1.
- Para o tamanho da porca de alargamento, consulte a Tabela 1.
- Aplique óleo refrigerante tanto dentro quanto fora da porca de alargamento. Aperte bem a banda 3-4 voltas e depois aperte-a.
- Use o torque especificado na Tabela 1. (Demasiada força pode danificar a porca de alargamento, causando vazamento de gás).
- Verifique as juntas da tubulação quanto a vazamento de gás. Isole a tubulação conforme mostrado na figura a seguir.
- Cubra a junta da tubulação de gás e material de isolamento ⑦ com o selo.

Procedimento de instalação

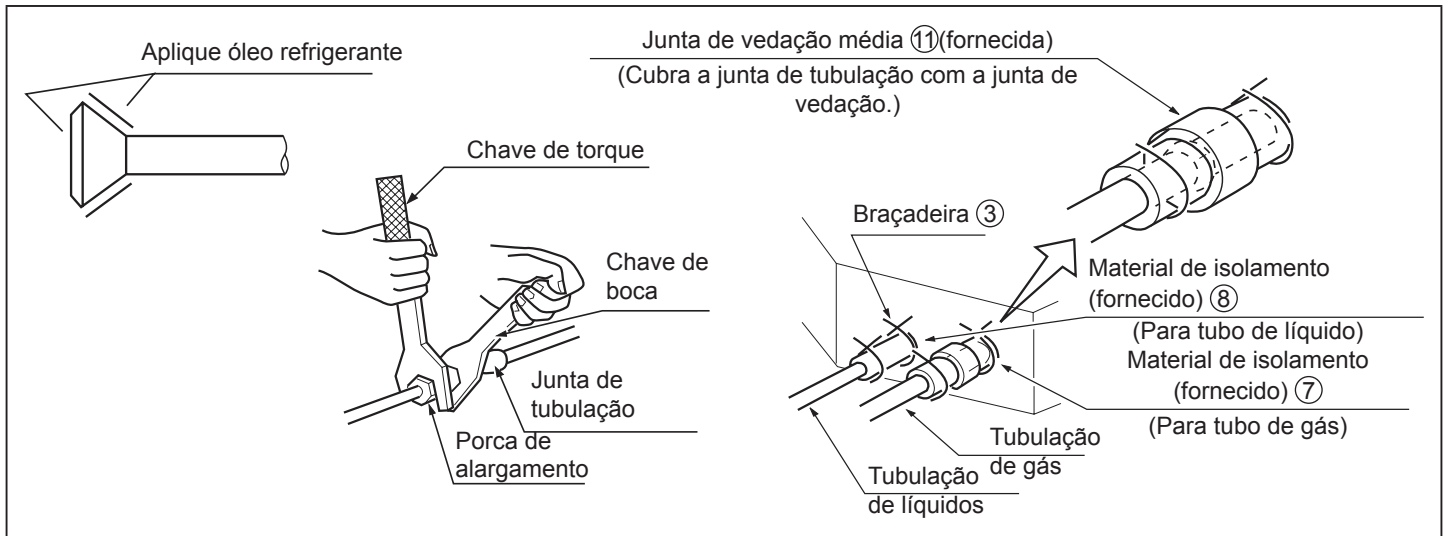

Tamanho do tubo

Modelo	Tubulação de gás	Tubulação de líquidos
XVVA-050/035/025N-01M22	Ø6,35mm	Ø12,7mm

Tabela 1

Tamanho do tubo	Torque de aperto	A(mm)	Formato do cone
Ø6,35	1420~1720N.cm (144~176kgf.cm)	8,3~8,7	
Ø9,52	3270~3990N.cm (333~407kgf.cm)	12,0~12,4	
Ø12,7	4950~6030N.cm (490~500kgf.cm)	12,4~16,6	
Ø15,88	6180~7540N.cm (630~770kgf.cm)	18,6~19,0	
Ø19,05	9720~11860N.cm (990~1210 kgf.cm)	22,9~23,3	

INSTALAÇÃO DA TUBULAÇÃO DE DRENAGEM DE ÁGUA

(1) Instalação da tubulação de drenagem de água

- O diâmetro do tubo deve ser igual ou superior ao da tubulação da unidade (tubo de polietileno; tamanho: 20mm; O.D: 26mm)
- A tubulação de drenagem deve ser o mais curto possível, com uma inclinação descendente de pelo menos 1/100 para evitar bolhas de ar.
- Se a inclinação não puder ser feita, tome outras medidas para levantá-la.
- Por favor, instale a mangueira de drenagem, de modo a ter uma inclinação descendente sem falhas.
- Por favor, não faça a drenagem como mostrado abaixo.
- Por favor, coloque água na bandeja de drenagem da unidade interior e confirme que a água é drenada com segurança para o exterior.
- A parte da mangueira de drenagem dentro da sala deve ser envolvida com material de isolamento térmico.

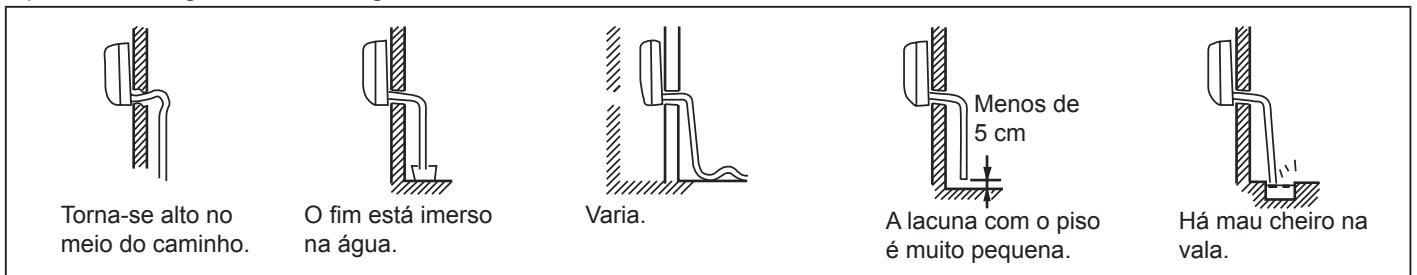

Procedimento de instalação

- Use o tubo rígido adquirido localmente e braçadeira para a unidade. Insira o tubo de água no tampão de água até atingir a fita branca.
- Isole a parte da mangueira de drenagem dentro da sala.

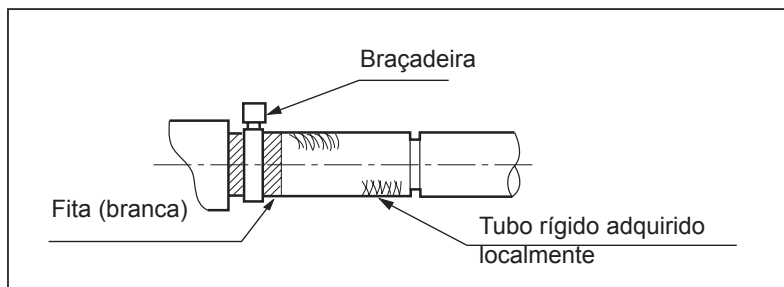

Ligação elétrica

⚠ AVISO

- O trabalho de instalação elétrica deve ser feito com circuito específico pelo pessoal qualificado, de acordo com as instruções de instalação. A capacidade insuficiente da fonte de alimentação pode causar choque elétrico e incêndio. ⚠
- Ao organizar a fiação, use o cabo especificado como cabo de alimentação, que deve estar em conformidade com os regulamentos locais de fiação. A conexão e a fixação devem ser realizadas de forma confiável para evitar que a força externa dos cabos seja transmitida para os terminais. Conexão incorreta ou solta pode causar acidentes como queimadura e incêndio. ⚠
- O aterramento deve ser feito de acordo com as normas técnicas estabelecidas. Aterramento incorreto pode causar choque elétrico. o cabo de aterramento não pode ser conectado a tubo de gás, tubo de água, para-raios nem cabo do telefone. ⚠

⚠ Atenção

- Use apenas cabo de cobre. Deve-se instalar o disjuntor elétrico do escapamento, caso contrário, poderá causar choque elétrico.
- Deve-se adotar o método de fiação "Y" para o cabo de alimentação. A ficha L deve ser conectada ao cabo de fase e a ficha N ao cabo neutro, enquanto \oplus deve ser conectada ao cabo de aterramento. Para o tipo com função de aquecimento elétrico auxiliar, o cabo de fase e o cabo neutro não podem ser conectados incorretamente, caso contrário, a superfície do elemento de aquecimento elétrico ficará eletrificada. Se o cabo de alimentação estiver danificado, notifique o pessoal profissional do fabricante ou do centro de serviço para substituí-lo.
- O cabo de alimentação da unidade interior deve ser conectado de acordo com as instruções de instalação da unidade interior.
- Os cabos elétricos não podem entrar em contacto com a parte de alta temperatura da tubulação, caso contrário, o isolamento dos cabos serão danificados, resultando em acidentes.
- Depois de conectado à camada de terminal, o tubo deve ser curvado para formar um cotovelo do tipo U e preso com clipe de pressão.
- Os cabos do controlador e a tubulação de refrigerante podem ser dispostos e fixados juntos. ⚠
- A unidade não pode ser ligada antes da operação elétrica. A manutenção deve ser feita enquanto a energia estiver desligada.
- Os furos roscados devem ser selados com isolamento térmico para evitar condensação.
- Sinal e energia devem ser transmitidos separadamente usando cabos diferentes. [Nota: O cabo de alimentação e o cabo de sinal serão fornecidos pelos usuários. Os parâmetros do cabo de alimentação são mostrados abaixo: $3 \times (1,0-1,5) \text{ mm}^2$; Os parâmetros do cabo de sinal: $2 \times (0,75-1,25) \text{ mm}^2$ (cabo blindado)]
- A unidade é fornecida com 5 cabos (1,5 mm) para conectar a caixa de válvulas e o sistema elétrico da unidade. A fiação detalhada é mostrada no esquema de circuitos.

Esquema da fiação de energia

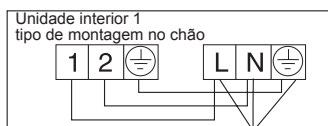

Disjuntor elétrico do escapamento
Disjuntor de sobrecorrente

Fonte de alimentação: 1PH, 220-230V~, 50/60Hz

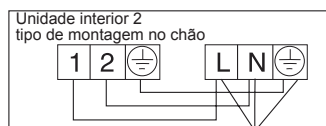

Disjuntor elétrico do escapamento
Disjuntor de sobrecorrente

Fonte de alimentação: 1PH, 220-230V~, 50/60Hz

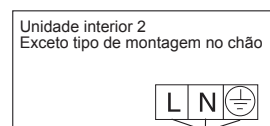

Disjuntor elétrico do escapamento
Disjuntor de sobrecorrente

Fonte de alimentação: 1PH, 220-230V~, 50/60Hz

- As unidades interiores e as unidades exteriores devem ser conectadas a diferentes fontes de alimentação. As unidades interiores devem ser conectadas a uma mesma fonte de alimentação, mas sua capacidade e especificações devem ser calculadas. As unidades interior e exterior devem ser equipadas com disjuntor elétrico do escapamento e disjuntor de sobrecorrente.

Ligação elétrica

Esquema da fiação de sinal

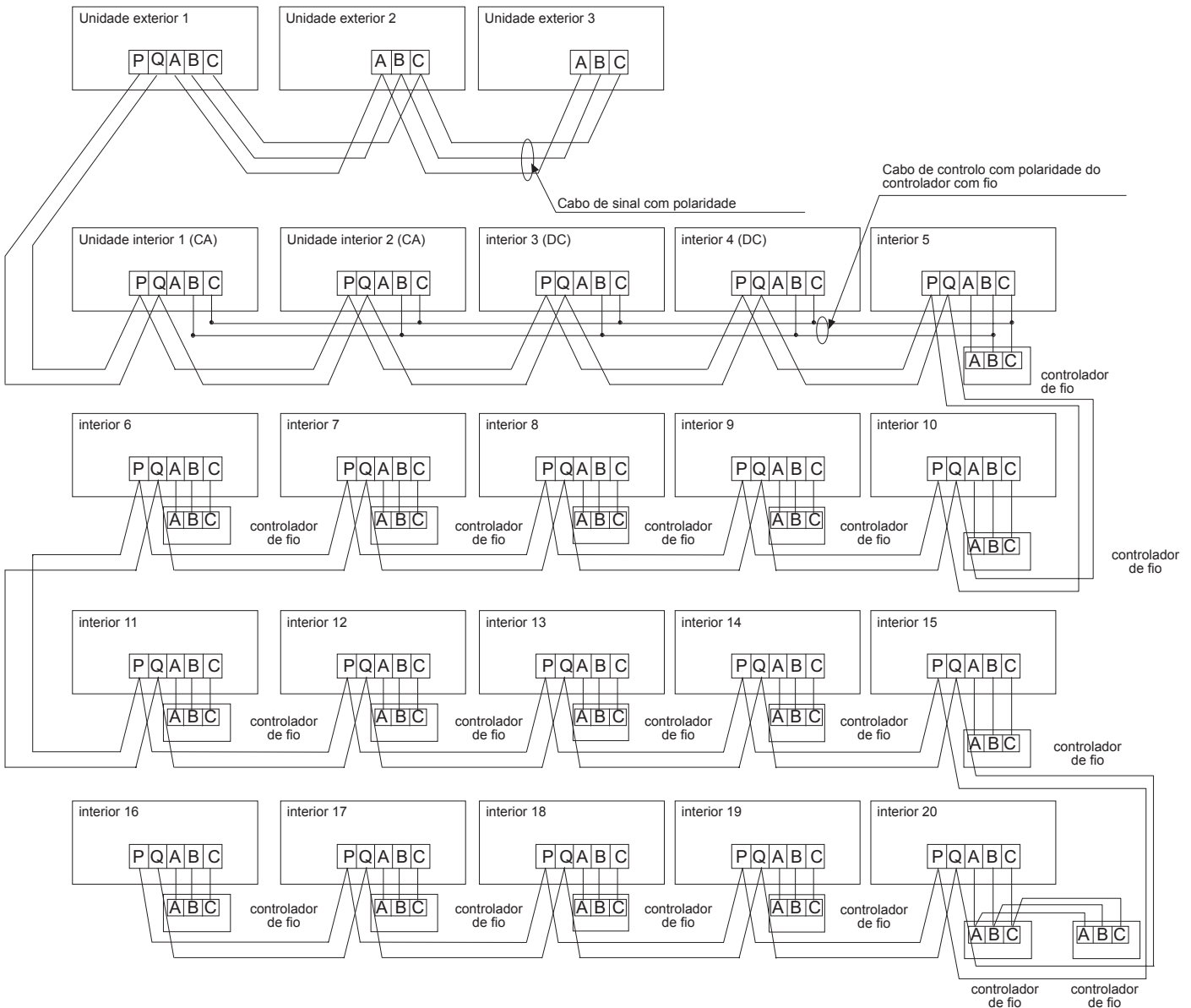

As unidades exteriores são conectadas em paralelo entre si através de três cabos com polaridade. A unidade mestre é conectada a todas as unidades interiores em paralelo entre si através de dois cabos sem polaridade.

Existem três métodos de conexão entre o controlador com fio e as unidades interiores:

A. Um controlador com fio controla várias unidades, isto é, 2 a 16 unidades interiores, como mostrado na figura acima (1 a 5 unidades interiores). A unidade interior 5 é a unidade mestre controlada pelo controlador com fio e outras são unidades escravas controladas pelo controlador com fio. O controlador com fio e a unidade mestre (unidade interior conectada diretamente ao controlador com fio) são conectados entre si através de três cabos com polaridade. As outras unidades interiores e a unidade mestre são conectadas entre si através de dois cabos com polaridade. (Se a PCB da unidade interior é do tipo de CC, o controlador com fio deve estar conectado aos A, B e C; Se a PCB da unidade interior é do tipo de CA, o controlador com fio deve estar conectado aos B e C). SW01 na unidade mestre controlada pelo controlador com fio é definido como 0, enquanto SW01 em outras unidades escravas é definido como 1, 2, 3 e assim por diante.

B. Um controlador com fio controla uma unidade interior, conforme mostrado na figura acima (unidades interiores 6 a 19). As unidades interiores são conectadas a controladores com fio correspondentes através de três cabos com polaridade.

C. Dois controladores com fio controlam uma unidade interior, conforme mostrado na figura (unidade interior 20). Um dos controladores com fio pode ser definido para ser o controlador com fio principal, enquanto o outro é definido como o controlador com fio auxiliar. O controlador com fio principal é a unidade interior, bem como o controlador com fio principal e o controlador com fio auxiliar são conectados entre si através de três cabos com polaridade.

Quando quiser controlar as unidades interiores pelo controle remoto, alterne o modo de controle entre controlador com fio principal / controlador com fio auxiliar / controle remoto. Os terminais de sinal não precisam estar equipados com cabos e conectados ao controlador com fio.

Ligação elétrica

Cabos de alimentação das unidades interiores, cabos de sinal entre as unidades interiores e unidades exteriores e entre as unidades interiores

Item Corrente total das unidades interiores (A)	Secção transversal (mm ²)	Comprimento (m)	Corrente nominal do disjuntor de sobrecorrente (A)	Corrente nominal do disjuntor de corrente residual (A) Interruptor de falha de terra (mA) Tempo de resposta (S)	Área da secção transversal do cabo de sinal	
					Exterior - interior (mm ²)	Interior - exterior (mm ²)
<7	2.5	20	10	10 A, 30 mA, 0,1S ou menos	2 núcleos × 0,75-2,0 mm ² linha blindada	
≥7 e <11	4	20	16	16 A, 30 mA, 0,1S ou menos		
≥11 e <16	6	25	20	20 A, 30 mA, 0,1S ou menos		
≥16 e <22	8	30	32	32 A, 30 mA, 0,1S ou menos		
≥22 e <27	10	40	32	32 A, 30 mA, 0,1S ou menos		

- Os cabos de alimentação e cabos de sinal devem ser fixados de maneira confiável.
- Todas as unidades interiores devem ser aterradas.
- Quando o cabo de alimentação exceder o limite, engrosse-o adequadamente.
- As camadas blindadas dos cabos de sinal de todas as unidades interiores e exteriores devem ser conectadas umas às outras, e as camadas blindadas dos cabos de sinal das unidades exteriores devem ser aterradas por um ponto único.
- O comprimento total dos cabos de sinal não pode exceder 1000 m.

Cabos do controlador com fio

Comprimento do cabo de sinal (m)	Dimensões do cabo
≤250	Linha de blindagem de 0,75mm ² × 3 núcleos

※Uma extremidade da camada de blindagem do cabo de sinal deve ser aterrada.

※O comprimento total do cabo de sinal não deve ser superior a 250 m.

Ligação elétrica

Configuração do interruptor DIP

- O interruptor DIP está definido como "LIGADO" com o jumper no estado de conexão se o código ou o estado de jumper for "1" O interruptor DIP está definido como "DESLIGADO" com o jumper no estado de desconexão se o código ou o estado de jumper for "0"
- Na tabela abaixo, as opções dentro da caixa "□" referem-se à configuração de tomada/jumper em fábrica.

PCB da unidade interior

Na tabela a seguir, 1 representa LIGADO e 0 representa DESLIGADO.

Definição dos interruptores DIP:

SW01 é usado para definir a capacidade de unidades interiores mestre e escravas; SW03 é usado para definir o endereço das unidades interiores (combinar o endereço de comunicação original e o endereço de controlo central); O SW08 é usado para definir o cartão da sala e o bloqueio de 26°C.

(A) Definição e descrição do SW01

SW01_1 SW01_2 SW01_3 SW01_4	Endereço das unidades interiores controladas pelo controlador com fio (endereço do grupo)	[1]	[2]	[3]	[4]	Endereço das unidades interiores controladas pelo controlador com fio (endereço do grupo)
		0	0	0	0	0# (unidade mestre controlada pelo controlador com fio) (padrão)
		0	0	0	1	1# (unidade escrava controlada pelo controlador com fio)
		0	0	1	0	2# (unidade escrava controlada pelo controlador com fio)
		0	0	1	1	3# (unidade escrava controlada pelo controlador com fio)
	
		1	1	1	1	15# (unidade escrava controlada pelo controlador com fio)
SW01_5 SW01_6 SW01_7 SW01_8	Capacidade das unidades interiores	[5]	[6]	[7]	[8]	Capacidade das unidades interiores
		0	0	0	0	0.6HP
		0	0	0	1	0.8HP
		0	0	1	0	1.0HP
		0	0	1	1	1.2HP
		0	1	0	0	1.5HP
		0	1	0	1	1.7HP
		0	1	1	0	2.0HP
		0	1	1	1	2.5HP
		1	0	0	0	3.0HP
		1	0	0	1	3.2HP
		1	0	1	0	4.0HP
		1	0	1	1	5.0HP
		1	1	0	0	6.0HP
		1	1	0	1	8.0HP
1	1	1	0	10.0HP		
1	1	1	1	15.0HP		

Nota: Um controlador com fio pode ser conectado até dezasseis unidades interiores com ductos de ar ultrafinos.

Ligação elétrica

(B) Definição e descrição do SW03

SW03_1	Modo de configuração de endereço	Configuração automática de endereço ou configuração de endereço do controlador com fio (padrão)									
		configuração de endereço através do interruptor DIP									
SW03_2 ~ SW03_8	Endereço das unidades interiores e dos controladores centralizados configurados pelo interruptor DIP (Nota 2)	2	3	4	5	6	7	8	Endereço das unidades interiores	Endereço dos controladores centralizados	
		0	0	0	0	0	0	0	0	0# (padrão)	0# (padrão)
		0	0	0	0	0	0	1	1#	1#	
		0	0	0	0	0	1	0	2#	2#	
	
		0	1	1	1	1	1	1	63#	63#	
		1	0	0	0	0	0	0	0#	64#	
		1	0	0	0	0	0	1	1#	65#	
		1	0	0	0	0	1	0	2#	66#	
	
		1	1	1	1	1	1	1	63#	127#	

Nota 2:

- Defina o endereço através do interruptor DIP ao conectar o controlador centralizado, porta de entrada ou sistema de faturamento.
- Endereço do controlador centralizado = endereço de comunicação + 0 ou +64.
SW03_2 = DESLIGADO, endereço de controlo central = endereço de comunicação + 0 = endereço de comunicação
SW03_2 = LIGADO, endereço de controlo central = endereço de comunicação + 64 (aplica-se quando o controlador centralizado é usado e há mais de 64 unidades interiores)
- Quando é usado com 0010451181A, precisa usar o interruptor DIP para definir o endereço. Defina SW03_1 = LIGADO e SW03_2 = DESLIGADO; SW03_3, SW03_4, SW03_5, SW03_6, SW03_7 e SW03_8 são códigos de endereço que são definidos de acordo com o endereço real.

Operação de Teste e Códigos de Falha

Antes de executar o teste

- Antes de ligar a energia, use um megaohmímetro de 500V para testar os terminais de alimentação (terminais L e N) e os pontos de aterramento para verificar se a resistência é maior que 1 MΩ. A operação não pode ser realizada se estiver abaixo de 1 MΩ.
- Conecte o produto à fonte de alimentação das unidades exteriores para energizar a correia de aquecimento do compressor. Para proteger o compressor, o produto deve ser energizado por mais de 12 horas antes de iniciar.

Verifique se a mangueira de drenagem e os cabos de conexão estão conectados corretamente.

A mangueira de drenagem deve ser colocada na parte inferior, enquanto os cabos de conexão são colocados na parte superior. Devem ser tomadas medidas de preservação de calor, como enrolar a mangueira de drenagem das unidades interiores com materiais isolantes térmicos.

A mangueira de drenagem deve ser inclinada para evitar saliência na parte superior e concavidade na parte inferior no caminho.

Verificação da Instalação

- Verifique se a tensão das fontes de alimentação é apropriada
- Verifique se há vazamento de gás nas juntas da tubulação
- Verifique se as unidades interiores e exteriores estão conectadas às fontes de alimentação corretamente.
- Verifique se os números de série dos terminais estão corretos
- Verifique se o local de instalação atende aos requisitos
- Verifique se há muito ruído
- Verifique se os cabos de conexão estão fixados firmemente
- Verifique se os conectores da tubulação estão isolados termicamente
- Verifique se a água é drenada para o exterior
- Verifique se as unidades internas estão posicionadas

Modo de Operação de Teste

Peça ao pessoal da instalação para fazer uma operação de teste. Faça a operação de teste de acordo com o manual e verifique se o regulador de temperatura funciona corretamente.

Se a unidade não pode ser operada devido à temperatura ambiente, siga as seguintes etapas para forçar a operação.

Esta função não está disponível para controlo remoto.

- Defina o controlador com fio (E17) para o modo de refrigeração/aquecimento, pressionando o botão "ON/OFF" (LIGA/DESLIGA) por 5 segundos para entrar no modo de refrigeração/aquecimento forçado. Pressione o botão "ON/OFF" (LIGA/DESLIGA) novamente para sair do modo de operação forçada e parar a operação do ar condicionado.

Operação de Teste e Códigos de Falha

Tabela de códigos de falha

Falha	Tempo de pisca da luz de falha	Código de erro	Nota
Falha do transdutor de temperatura ambiente (TA) da unidade interior	1	01	Recuperável
Falha do transdutor de temperatura da tubulação (TC1) da unidade interior	2	02	Recuperável
Falha do transdutor de temperatura da tubulação (TC2) da unidade interior	3	03	Recuperável
/	4	04	
Falha da EEPROM da unidade interior	5	05	Não recuperável
Falha da comunicação entre unidades interior e exterior	6	06	Alarme após não conseguir se comunicar com a unidade exterior por 3 minutos. Recuperável.
Falha de comunicação entre o controlador com fio e a unidade interior	7	07	Recuperável
Falha de drenagem	8	08	Recuperável
Endereço duplicado da unidade interior	9	09	Não recuperável
Corrente 50Hz passe por zero	12	12	/
Erro de comunicação com 849 e 807	13	13	/
Falha do motor CC	14	14	/
Falha da caixa de válvulas BS ou inversão do 4MV	18	18	/
Falha de "Move eye" (olho móvel)	19	19	/
Falha da unidade exterior	20	20	/

Deslocação e Sucata do Ar Condicionado

- Quando precisar deslocar, remover ou reinstalar o ar condicionado, entre em contacto com o revendedor para obter suporte técnico.
- No material de composição do ar condicionado, o teor de chumbo, mercúrio, cromo hexavalente, bifenilos polibromados e éteres difenílicos polibromados não é superior a 0,1% (fração de massa) e o cádmio não é superior a 0,01% (fração de massa).
- Recupere o refrigerante antes de descartar, deslocar, ajustar e reparar o ar condicionado; a sucata do ar condicionado deve ser responsável pelas empresas qualificadas.

Airwell

Just feel well

Manual de Operación & Instalación de Unidad Interior

Console Type

R410A

Español Manual

XVVA-050/035/025N-01M22



NOTA IMPORTANTE :

Lea este manual atentamente antes de instalar o utilizar su nueva unidad de aire acondicionado.
Asegúrese de guardar este manual para futuras referencias

22.AW.XVVA.025-050.R410A.UM+IM.EN.FR.DE.IT.SP.POR.01.20.Rev01

Manual de Usuario

La unidad interior, suspendida en el techo o colocada en el piso, ofrece una facilidad considerable de operación y flexibilidad.

Con su diseño ultra-fino, excelente apariencia exterior y espacio económico, la unidad interior se adapta bien a los escenarios interiores.

Con una potencia excelente y un ajuste rápido de la temperatura, la unidad interior ofrece comodidad y placer innegables siempre que usted quiere lo mismo.

La tecnología de silenciamiento de alta eficiencia reduce en gran medida de los ruidos de funcionamiento y ofrece comodidades naturales.

En caso de apagón de repente durante la operación, la unidad interior, cuenta con función de recuperación de apagón preestablecida, se permite recuperar su estado operativo antes del apagón cuando se sirve la fuente de alimentación.

El control integrado está disponible con la unidad interior (a través del controlador integrado).

La serie de unidades multi-conectadas cuenta con un "modo de control uniforme", es decir, todas las unidades interiores están restringidas para evitar funcionar en modo de calefacción o de refrigeración al mismo tiempo.

Para la protección del compresor, la unidad de aire acondicionado se energizará durante más de 12 horas.

Contenidos

Partes	1
Seguridad	2
Consejos de operación.....	6
Mantenimiento	9
Verificación de fallas.....	10
Procedimiento de Instalación	11
Cableado eléctrico.....	18
Prueba de funcionamiento & Código de falla	23
Traslade y deseche el aire acondicionado	25

Rango de Operación del Aire Acondicionado

Refrigeración Secado	Interior	Máx.	DB: 32°C	WB: 23°C
		Mín.	DB: 18°C	WB: 14°C
	Exterior	Máx.	DB: 43°C	WB: 26°C
		Mín.	DB: -5°C	
Calefacción	Interior	Máx.	DB: 27°C	
		Mín.	DB: 15°C	
	Exterior	Máx.	DB: 21°C	WB: 15°C
		Mín.	DB: -15°C	

Advertencia

- Si el cable de alimentación está dañado, debe ser reemplazado por el fabricante, su agente de servicio u otra persona cualificada similar, para evitar daños.
- Este aparato no está diseñado para ser usado por personas (niños incluidos) con capacidades mentales, físicas o sensoriales reducidas o limitadas, o carentes de experiencia y conocimiento, a no ser que hayan recibido formación o supervisión sobre el uso del aparato por una persona responsable de su seguridad.
- Los niños deben ser vigilados para asegurarse de que no jueguen con el aparato.
- Este aparato puede ser manipulado por niños de 8 años o más y personas con capacidades físicas, sensoriales o mentales reducidas o sin experiencia y conocimiento si se les ha dado supervisión o instrucciones sobre el uso del aparato de manera segura y entienden los peligros involucrados. Los niños no deben jugar con el aparato. La limpieza y el mantenimiento no deben ser realizados por niños sin supervisión.
- Los aparatos no están diseñados para funcionar mediante un temporizador externo o sistema de control remoto independiente.
- Mantenga el aparato y su cable fuera del alcance de los niños menores de 8 años.

Partes

Unidad interior

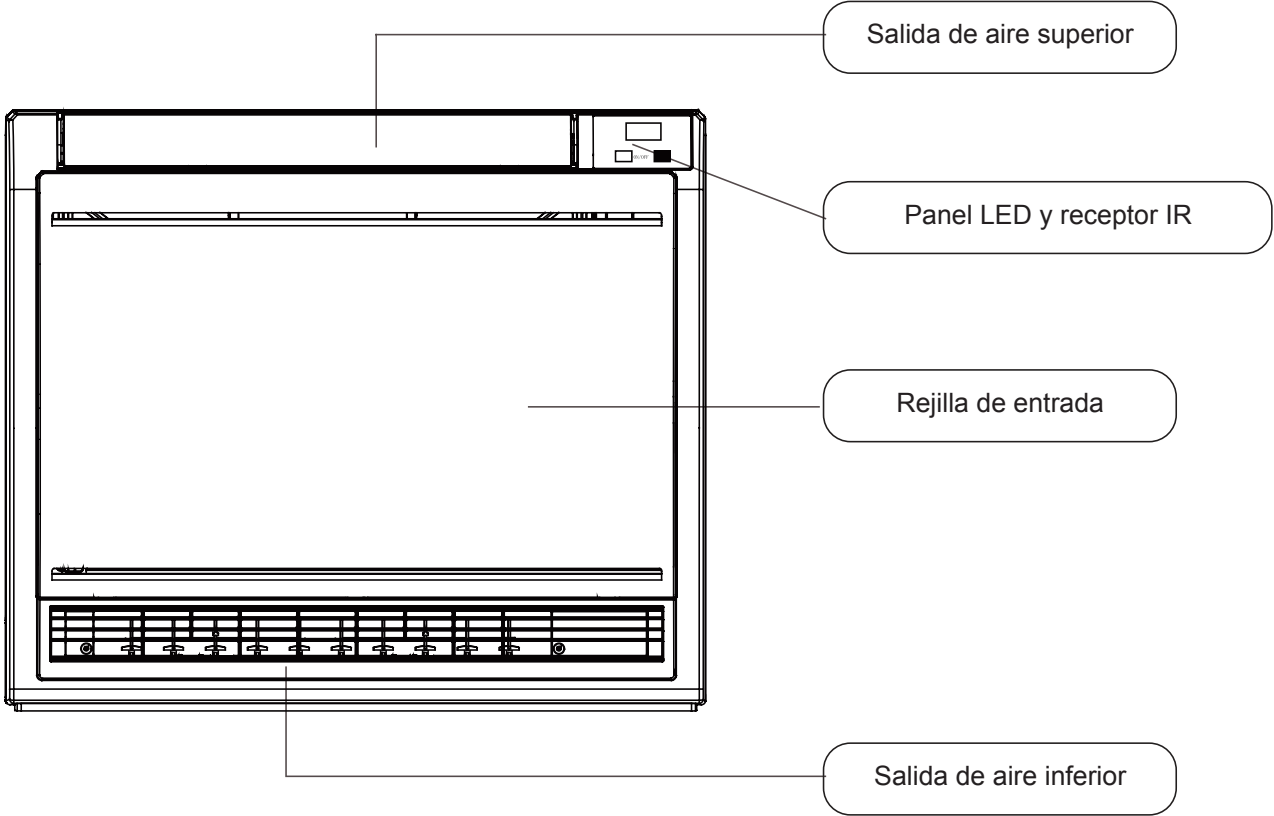

Seguridad

- Si se transfiere el aire acondicionado a un nuevo usuario, se debe transferir este manual al usuario juntos con el aire acondicionado.
- Antes de instalación, lea las consideraciones de seguridad del manual para la instalación adecuada.
- Las consideraciones de seguridad listadas en lo siguiente están divididas en “⚠ Advertencia” y “⚠ Atención”. En “⚠ Advertencia”, se ha listado los asuntos relacionados con accidentes severos causados por instalación incorrecta que posiblemente resultarán muertes o lesiones. Sin embargo, los asuntos enumerados en “⚠ Atención” también podrán resultar accidentes severos. En general, ambos son ítems importantes relacionados con seguridad, que deben ser seguidos estrictamente.
- Después de la instalación, realice la prueba de funcionamiento para asegurarse de que todo esté en condiciones normales, luego, opere y mantenga el aire acondicionado de acuerdo con el Manual de Usuario. El manual de usuario debe ser entregado al usuario para el mantenimiento correcto.

⚠ Advertencia



- Por favor, solicite a la estación de mantenimiento profesional para instalación y reparación. Si usted realiza la instalación a su gusto, la instalación inadecuada podrá resultar fuga de agua, descargas eléctricas o accidentes de incendios.
- La instalación debe realizarse correctamente de acuerdo con este manual. La instalación inadecuada podrá resultar fuga de agua, descargas eléctricas o accidentes de incendios.
- Asegúrese de instalar el aire acondicionado en el lugar donde es capaz de soportar el peso del aire acondicionado. No instale el aire acondicionado sobre rejillas como red metálica no especial. El lugar con fuerza insuficiente de soporte causará caída de máquina, lo que resultará lesiones personales.
- La instalación debe garantizarse contra tifones y terremotos, etc. La instalación que no está sujeta a los requisitos, tendrá lugar accidentes debido a la rotación de la máquina.
- Se deben usar cables específicos para conexiones confiables de los cables. Fije las conexiones de terminales en forma confiable para evitar que se aplique fuerza externa sobre el cable. Las conexiones y fijación no apropiadas posiblemente causan accidentes de quema o incendios.
- Se deben mantener apariencia correcta de cables mientras no se permite la apariencia en relieve. Se debe conectar los cables en forma confiable para evitar que la cubierta y placa del gabinete eléctrico esté atrapado en los cables. La instalación inadecuada posiblemente causan accidentes de quema o incendios.
- Cuando coloca o reinstala el aire acondicionado, se prohíbe la entrada del aire en el sistema de ciclo de refrigeración excepto el refrigerante específico (R410A). El aire en sistema de ciclo de refrigeración probablemente resultará grietas o lesiones personales debido a la alta presión anormal del sistema.
- Por favor, use repuestos acompañados o repuesto específicos durante la instalación. De lo contrario, podrá producir fuga de agua, descargas eléctricas, accidentes de incendios o fuga de refrigerante.
- Deje de drenar agua desde el tubo de drenaje al imbornal donde es posiblemente que exista gases nocivos como el gas sulfurado para evitar la entrada de gases nocivos en la habitación.
- Durante la instalación, si se ocurre una fuga de refrigerante, se deben tomar medidas de ventilación, es que el gas refrigerante puede generar gases nocivos en caso de conectar con fuego.
- Después de la instalación, verifique si existe alguna fuga de refrigerante. Si existe fuga de gas refrigerante en la habitación, los elementos como calentadores de aire y estufas podrán generar gases perjudiciales.
- No instale el aire acondicionado en los lugares donde escape los gases inflamables. En caso de que exista fuga de gas alrededor de la máquina, es posible ocurrir accidente como incendios.
- La tubería de drenaje debe montarse correctamente de acuerdo con este manual para garantizar un drenaje suave. Además, se debe tomar medidas de conservación de calor para evitar condensación. El montaje inadecuado del tubo de drenaje podrá causar fuga de agua, lo que humedecerá los artículos en la habitación.
- La tubería de gas refrigerante y la tubería de líquido deben estar aislados térmicamente para preservar el calor. En caso de aislamiento térmico no apropiado, el agua condensada se caerá y dejará los artículos en habitación húmedos.

Seguridad

⚠ Atención

- El aire acondicionado debe estar puesto a tierra efectivamente. Es posible ocurrir descarga eléctrica en caso de que el aire acondicionado no esté puesto a tierra o que esté puesto a tierra de manera inapropiada. No debe conectar el cable de tierra con las conexiones de tubo de gas, tubo de agua, pararrayos o teléfono.
- El interruptor de fuga de electricidad debe estar montado. De lo contrario, podrá causar accidentes como descargas eléctricas.
- Se debe chequear fugas de electricidad del aire acondicionado instalado con que está alimentado.
- Si la humedad ambiental es superior al 80%, cuando el orificio de descarga de agua está tapado o el filtro se ensucia, o se cambia la velocidad del flujo de aire, podrán resultar gota de agua de condensación, y haber algunas gotas de agua que se escupen.

Seguridad

	Los artículos con esta señal de advertencia de la seguridad del producto y la seguridad personal deben realizarse estrictamente.
	Los artículos con esta señal prohibitiva se refieren a los comportamientos absolutamente prohibidos. De lo contrario, pueden causar daños a la máquina o meterse en peligro la seguridad personal del operador.

Limpie el filtro regularmente.
El comportamiento de enfriamiento o calefacción se debilitará en caso de que el filtro esté bloqueado, lo que resulta un gran consumo de energía, fallas y goteo de agua bajo el modo refrigerante.

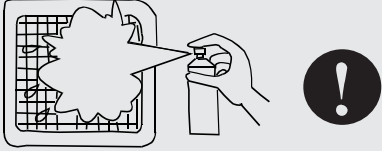

No toque la salida mientras la aleta está en movimiento. No empuje ninguna cosa en la cuadrícula para evitar la ocurrencia de caso peligroso

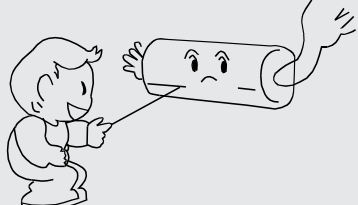

Evite que sople el aire frío.
El ventilador de las unidades interiores no se funciona inmediatamente con rotación rápida para evitar que sople el aire frío durante el funcionamiento de la calefacción



Cambio de velocidades del aire:
Bajo el estado de refrigeración, con el modo de soplado automático, la velocidad del aire disminuye automáticamente cuando la temperatura ambiente se acerca al valor ajustado.
Bajo el estado de calefacción, cuando la temperatura ambiente alcanza la temperatura ajustada, el compresor sale de función y el ventilador funciona con velocidad lento o no se funciona. La velocidad del aire cambia automáticamente en el modo de deshumidificación.

Regulación de la dirección del aire:
Se recomienda que no dejar el deflector de aire abajo durante largo tiempo para evitar la condensación de aire en el puerto de salida de aire durante la refrigeración o la deshumidificación.
Posiblemente que aparezca caída de goteo de agua en la salida de aire bajo el modo de refrigeración o deshumidificación.

Descongelación:
Durante el funcionamiento de la calefacción, el aire acondicionado se descongelaría automáticamente si exista escarcha en el intercambiador de calor de las unidades exteriores.
No hacer rotación a los ventiladores de las unidades interiores y exteriores al mismo tiempo cuando está en el modo de descongelación.
Al acabar la descongelación, el aire acondicionado continuará funcionando automáticamente

La operación de la máquina debe ser controlada por el mando de control.

















Consejos:
A medida que los acondicionadores de aire absorben el calor del ambiente y lo ponen en libertad a la habitación, por eso, los efectos del calentamiento serán influenciados por la temperatura interior y exterior de la habitación.

Seguridad

⚠ Atención

Aviso durante Operación

- Se prohíbe colocar aparatos de calefacción debajo de unidades interiores, porque el calor posiblemente causa distorsión de unidades. 
- Preste atención a la ventilación para evitar la anoxia. 
- El aparato inflamable no debe colocarse en el lugar donde el aire pueda alcanzar directamente que sale del aire acondicionado, lo cual puede causar una combustión incompleta del aparato. 
- Inspeccione el soporte del aire acondicionado por daños que produzcan por un largo período de funcionamiento. Si se coloca en una tabla dañada, la unidad podrá caerse causando daños. 
- Las plantas y los animales no deben estar en el lugar donde el aire pueda alcanzar directamente, de lo contrario, se pueden causar daños. 
- No se puede utilizar para la conservación de alimentos, criaturas vivientes, instrumentos precisos y obras de arte, etc., de lo contrario, pueden causar daños. 
- Utilice fusible con capacidad adecuada. Los cables metálicos y de cobre podrán causar incendios u otras fallas. 
- No utilice calentador de agua o similar alrededor de unidad interior y controlador alámbrico. Si aparatos que generan vapor están funcionando cerca de la máquina, es posible producir fuga de agua/ electricidad o cortocircuito. 
- Descongelación durante la calefacción
Para mejorar el efecto de calefacción, la unidad exterior realizará automáticamente la descongelación cuando hay escarcha en la unidad exterior durante la calefacción (aproximadamente 2- 10min). Durante la congelación, el ventilador de unidad interior funciona a velocidad baja o para cuando el de unidad exterior deja de funcionar.
- Si no se utiliza el aire acondicionado por largo tiempo, se debe cortar la fuente de alimentación. Si no se apaga el aire acondicionado, seguirá consumiendo energía. Se debe encender el interruptor de alimentación de unidad exterior por 12 horas antes de operación, con el fin de proteger la unidad después de almacenamiento a largo plazo.

- Protección de 3 minutos
Para proteger la unidad, el compresor puede accionarse con 3 minutos de retraso como mínimo después de la parada.
- Cierre la ventana para evitar la entrada de aire en el interior. Se puede bajar las cortinas o contraventanas para evitar la luz solar. 
- No toque el interruptor de alimentación con manos húmedas para evitar descarga eléctrica. 
- Detenga el funcionamiento y apague el interruptor manual de alimentación en caso de limpiar la unidad. 
- Durante la operación de unidad de control, no apague el interruptor de alimentación manual, y debe utilizar el controlador. Por favor, no presione la zona de cristal líquido del controlador para evitar daños. 
- Limpiar unidad con agua podrá causar descarga eléctrica. 
- No coloque aerosol inflamable cerca del aire acondicionado. No inyecte aerosoles inflamables en el aire acondicionado, lo que resulta incendios. 
- Detener la rotación del ventilador
El ventilador de la unidad que deja de funcionar accionará el ventilador durante 2-8 minutos cada 30-60 minutos para proteger la unidad mientras otra unidad interior está en estado de funcionamiento.
- Este aparato no está diseñado para ser usado por personas (niños incluidos) con capacidades mentales, físicas o sensoriales reducidas o limitadas, o carentes de experiencia y conocimiento, a no ser que hayan recibido formación o supervisión sobre el uso del aparato por una persona responsable de su seguridad. 

Consejos de operación

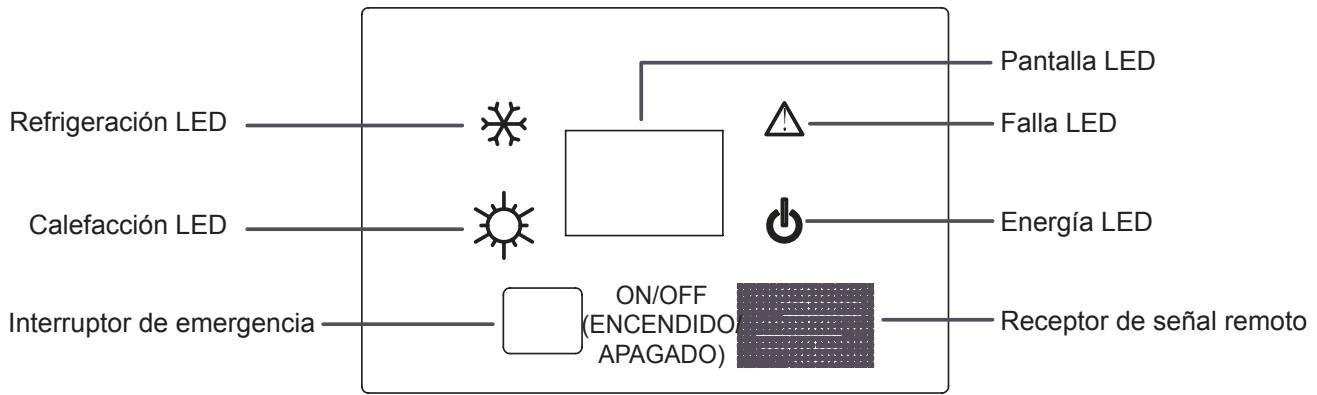

Operación de emergencia de la unidad interior

- Cuando el controlador remoto se pierde o se daña, el interruptor de emergencia se puede operar debajo del panel. (como se muestra en la figura).
- En el estado OFF (APAGADO), al pulsar el interruptor de emergencia se puede activar el funcionamiento automático. El aire acondicionado selecciona automáticamente el modo de funcionamiento según la temperatura interior (refrigeración o calefacción).
- Sin embargo, la configuración de temperatura y la velocidad del viento no se pueden cambiar. En el estado ON (ENCENDIDO), pulse este botón para detener el aire acondicionado.

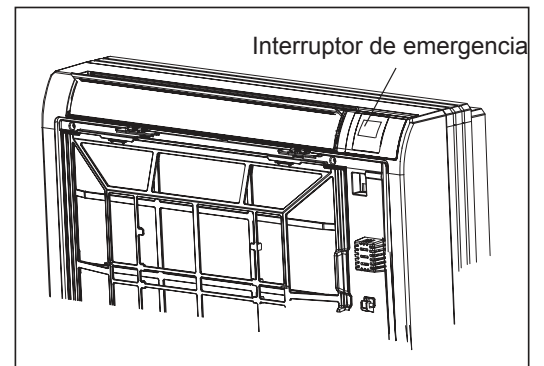

Control de suministro de aire interior

⚠ PRECAUCIÓN

- Antes de abrir la rejilla delantera, asegúrese de detener la operación y acortar el interruptor OFF (APAGADO).
 - No toque las partes metálicas en el interior de la unidad interior, ya que puede provocar lesiones.
- Independientemente del modo o la situación de operación, el aire sopla desde la salida de aire superior.

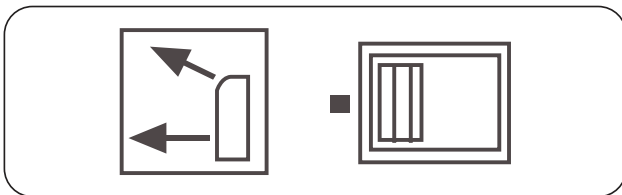

- Utilice este interruptor cuando no desee que salga aire de la salida de aire inferior. (Al dormirse, etc.)
- Se recomienda utilizar el modo de salida de aire superior cuando el modo de salida de aire inferior hace que las personas se sientan incómodas o cuando el modo seco entre en funcionamiento.

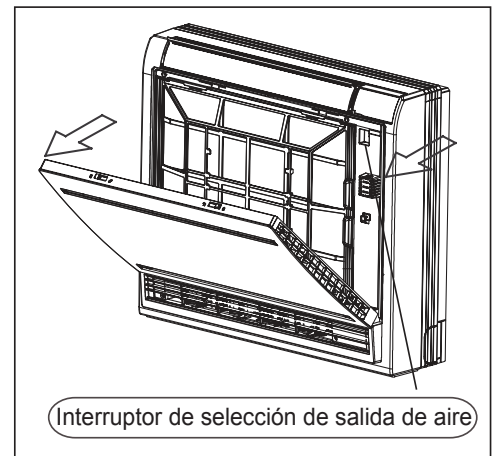
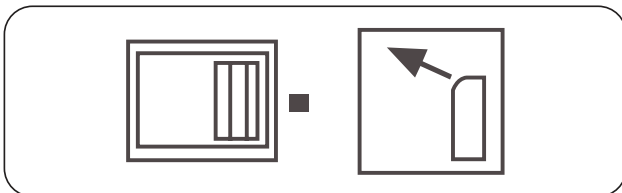

Consejos de operación

OPERACIÓN DE EMERGENCIA Y OPERACIÓN DE PRUEBA

OPERACIÓN DE EMERGENCIA

Lleve a cabo esta operación solo cuando el controlador remoto esté defectuoso o se pierda.

Encendido de la unidad

Al pulsar el interruptor de operación de emergencia, se puede escuchar un sonido que se refiere al inicio de esta operación.

Siga los requisitos a continuación.

Temperatura ambiente	Temperatura designada	Modo de temporizador	Velocidad de flujo de aire	Modo de funcionamiento	Anión
>23°C	26°C	Nada	AUTO	COOL (REFRIGERACIÓN)	Nada
≤23°C	23°C	Nada	AUTO	HEAT (CALEFACCIÓN)	Nada

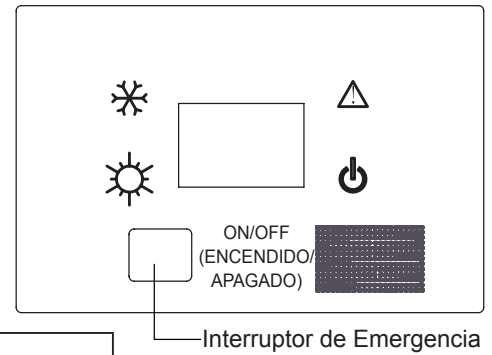

Apagado de unidad (para cancelar la operación de emergencia)

Al presionar el interruptor de emergencia y oír un sonido, la unidad se deja de operar.

OPERACIÓN DE PRUEBA

Use este interruptor en la operación de prueba cuando la temperatura ambiente es inferior a 16°C, no lo use en la operación normal.

Encendido de la unidad

Continúe pulsando el interruptor de operación de prueba por más de 5 segundos. Después de que oiga el sonido "BI" dos veces, libere su dedo desde el interruptor, así inicia la operación de prueba y el aire acondicionado comienza con el ajuste de velocidad de flujo de aire "HI".

Apagado de unidad (para cancelar la operación de prueba)

Empuje el conmutador de funcionamiento de prueba u opere con el controlador remoto para cancelar la ejecución de prueba.

Si utiliza el controlador remoto para cancelar la ejecución de prueba, el aire acondicionado funcionará de acuerdo con el modo de funcionamiento mostrado en el controlador remoto.

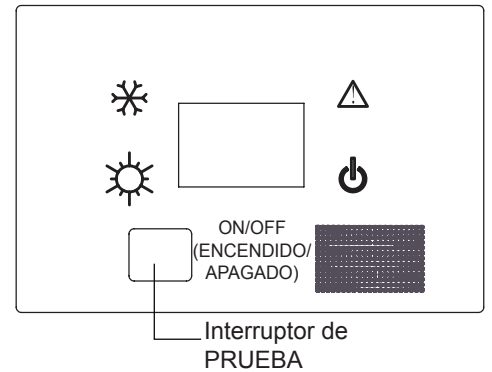

Recuperación de fallas de energía (por favor, configure y aplique según sea necesario)

Con la configuración de la recuperación de fallas de energía, si se produce un fallo repentino de alimentación, la unidad reanudará la operación original cuando se vuelva a suministrar energía.

Método de configuración:

Con ON del controlador remoto (excepto TIMER(TEMPORIZADOR) y FAN(VENTILADOR), pulse repetidamente el botón SLEEP(DORMIR) 10 veces en 5 segundos, después de 4 pitidos del zumbador, la unidad entra en el modo de recuperación de fallas de energía.

Para cancelar:

Pulse el botón SLEEP(DORMIR) repetidamente 10 veces en 5 segundos, el zumbador suena pitidos dos veces y la función de recuperación de fallas de energía se cancela.

Aviso:

Cuando se produzca un fallo de alimentación repentino durante el funcionamiento de la unidad en el modo de recuperación de fallas de energía, si no desea usar el aire acondicionado durante un período prolongado, apague la fuente de alimentación en caso de que la unidad reanude automáticamente la operación cuando se vuelva a suministrar la alimentación, o pulse ON(ENCENDIDO)/OFF(APAGADO) para apagar la unidad al restaurar la alimentación.

Consejos de operación

Función especial

A. Interruptor de emergencia:

a) Presione el interruptor de emergencia en estado de parada, la unidad interior funcione con los modos de ajuste AUTO(AUTOMÁTICO), AUTO SPEED(VELOCIDAD AUTOMÁTICA) y 24°C. Presione el interruptor de emergencia en estado de arranque, la unidad interior detendrá el funcionamiento.

b) Comprobación de la lista de historial de fallas: En el modo de refrigeración o calefacción, utilizando el controlador remoto para establecer la velocidad automática del viento, pulsar el botón SWING(OSCILACIÓN) 6 veces puede consultar el historial reciente de fallas, las veces que sonó el zumbador o el tiempo que parpadean las luces de temporización significa un código de falla reciente.

B. Consumo de temperatura:

En el modo de calefacción, el rango de compensación de temperatura es de $-14 \sim 0^{\circ}\text{C}$.

Ajuste el consumo de temperatura en modo de calefacción con controlador remoto. Bajo el modo de calefacción, ajuste de 30°C como punto de referencia, presione el botón de dormir 7 veces, el zumbador suena 2 veces, la unidad entra a la condición del consumo de temperatura. Datos del consumo de temperatura = temperatura actual -30°C

En el modo de refrigeración, el rango de compensación de temperatura es de $-7 \sim +7^{\circ}\text{C}$.

Ajuste el consumo de temperatura en modo de refrigeración con controlador remoto. Bajo el modo de refrigeración, ajuste de 23°C como punto de referencia, presione el botón de dormir 7 veces en 5 segundos, el zumbador suena 2 veces, la unidad entra a la condición del consumo de temperatura. Datos del consumo de temperatura = temperatura actual -23°C)

C. Descongelación compulsiva:

En el modo de calefacción, ajuste la alta velocidad y la temperatura de 30°C. Pulse el botón de dormir 6 veces, el zumbador da 3 pitidos cortos, y la unidad entra en el modo de descongelación manual.

D. Función de inicio automático:

En condiciones, presione el botón de dormir 10 veces dentro de 5 segundos, el zumbador da 4 pitidos cortos, significando que se entra en la función de reinicio automático; presione el botón de dormir 10 veces en 5 segundos, los 2 pitidos cortos del zumbador significa la función de reinicio automático de salida.

La información de memoria: condición de ON(encendido) / OFF(apagado), modo, velocidad del ventilador, ajuste de temperatura, posición de oscilación.

E. Función de la tarjeta de habitación:

La función de la tarjeta de habitación se puede realizar por controlador remoto.

Pulse el botón de luz 12 veces con controlador remoto, si el zumbador suena 4 veces, la tarjeta de habitación es válida; si el zumbador suena 2 veces, la tarjeta de habitación es inválida.

Aviso:

Si se selecciona el controlador alámbrico, la implementación de funciones especiales de A, B, C y D puede referirse al manual del controlador alámbrico. El personal de instalación configurará la función E durante la puesta en marcha y la instalación.

Mantenimiento

Limpeza de la unidad

Apague el interruptor de alimentación	No toque con la mano mojada	No limpie con agua caliente o solvente
		

Quitar la rejilla de entrada de aire

Primero apague la fuente de alimentación, quite la tapa del tornillo, afloje el tornillo con el destornillador cruzado.

Limpie el filtro

Use agua o aspiradora para eliminar el polvo. Si tiene demasiado suciedad, limpie con detergente o agua jabonosa neutral. Enjuague con agua dulce, seque el filtro y vuelva a montarlo.

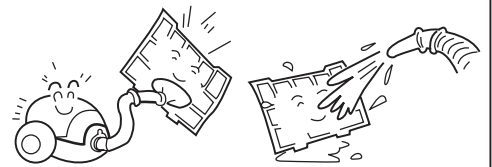

Precaución:

No lave el filtro en agua caliente por encima de 40°C, lo que dañará el filtro. Limpie cuidadosamente el filtro.



Limpie la unidad interior (exterior)

Limpie con un paño caliente o detergente neutral y, a continuación, limpie la humedad con paño seco. No utilice agua demasiado caliente (por encima de 40°C), lo que causará decoloración o deformación. No utilice pesticidas u otros detergentes químicos.

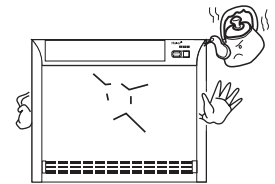

Mantenimiento al final de la temporada de aplicación

En un buen día, la unidad debe ser arrancada y funcionada en el modo de FAN(VENTILADOR) durante aproximadamente medio día hasta que el interior de la unidad se seque completamente.

Apague el interruptor de operación de unidad y la alimentación on(encendida)/off(apagada). De lo contrario, habrá un poco de consumo de electricidad incluso la unidad está en estado de parada.

Limpie el filtro y su interior, cubra bien las unidades.

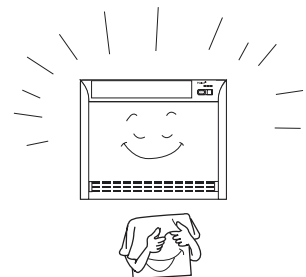



Mantenimiento antes del comienzo de la temporada de aplicación

Compruebe que no hay obstáculos en la entrada y salida de aire para evitar problemas de eficiencia de trabajo.

Por favor, conecte el filtro de aire para asegurarse de que los filtros electrostáticos no se ensucien. De lo contrario, la suciedad entrará y dañará la unidad o provocará fallos.

Verificación de fallas

Antes de solicitar servicio, verifique lo siguiente primero

	Fenómeno	Causa o puntos de verificación
Rendimiento de inspección normal	<p>El sistema no se reinicia inmediatamente.</p> 	<ul style="list-style-type: none"> • Cuando la unidad se detiene, no se reiniciará inmediatamente hasta que hayan transcurrido 3 minutos para proteger el sistema. • Cuando el enchufe eléctrico se saca y vuelve a insertar, el circuito de protección funcionará por 3 minutos para proteger el aire acondicionado.
	<p>Se oye ruido:</p> 	<ul style="list-style-type: none"> • Durante la unidad está en funcionamiento o está apagado, un silbido o ruido de gorgoteo puede ser escuchado. A primeros 2-3 minutos después del inicio de unidad, este ruido es más notable. (Este ruido es generado por el refrigerante que fluye en el sistema). • Durante la operación de la unidad, se puede oír un ruido de agrietamiento. Este ruido es generado por la expansión o el encogimiento de la carcasa debido a los cambios de temperatura. • En caso de haber un gran ruido desde el flujo de aire en funcionamiento de la unidad, el filtro de aire puede ser demasiado sucio.
	<p>Se genera olores.</p>	<ul style="list-style-type: none"> • Esto es porque el sistema se circula los olores del aire interior, tales como el olor de muebles, cigarrillos.
	<p>La niebla o el vapor de agua se sopla.</p>	<ul style="list-style-type: none"> • Durante el funcionamiento COOL o DRY, la unidad interior puede soplar niebla. Esto es debido al enfriamiento súbito del aire interior.
Verificación múltiple	<p>No se funciona en absoluto.</p>	<ul style="list-style-type: none"> • ¿Se ha insertado el enchufe de alimentación? • ¿Hay un corte de corriente? • ¿Se ha fundido el fusible?
	<p>Refrigeración deficiente</p> 	<ul style="list-style-type: none"> • ¿Está sucio el filtro de aire? Normalmente se debe limpiar cada 15 días. • ¿Hay algún obstáculo antes de la entrada y la salida? • ¿Se ha ajustado correctamente la temperatura? • ¿Hay algunas puertas o ventanas que dejan abiertas? • ¿Entra alguna luz solar directa por la ventana durante la operación de refrigeración? (Uso de cortina) • ¿Hay muchas fuentes de calor o personas en la habitación durante la operación de refrigeración?

Procedimiento de Instalación

PRECAUCIONES:

Para garantizar una instalación adecuada, lea atentamente "Precauciones" antes de trabajar. Después de la instalación, encienda la unidad correctamente y muestre a los clientes cómo operar y mantener la unidad.

Significados de Advertencia y Precauciones:

⚠ ADVERTENCIA: El incumplimiento puede ocasionar lesiones graves o incluso muerte.

⚠ PRECAUCIÓN: El incumplimiento puede causar lesiones personales y dañar las máquinas.

⚠ ADVERTENCIA:

- La instalación debe ser realizada por personas profesionales, no instale la unidad por sí mismo. Una instalación incorrecta provocará fugas de agua, descargas eléctricas o incendios.
- Instale la unidad según el Manual. Una instalación incorrecta provocará fugas de agua, descargas eléctricas o accidentes de incendio.
- Asegúrese de utilizar los accesorios y piezas especificados. De lo contrario, puede generar fugas de agua, descargas eléctricas, accidentes de incendio o caída de unidad.
- La unidad debe colocarse en un lugar lo suficientemente fuerte como para sostener la unidad. De lo contrario, la unidad se caerá causando lesiones.
- Al instalar la unidad, tenga en cuenta las tormentas, tifones y terremotos. Una instalación incorrecta puede hacer que la unidad se caiga.
- Todo el trabajo eléctrico será realizado por personas con experiencia según el código eocal, las regulaciones y este Manual.
- Usar cable exclusivo para la unidad. Una Instalación incorrecta o cable eléctrico de tamaño insuficiente puede causar descargas eléctricas o accidentes de incendio.
- Todos los cables y circuitos estarán a salvo. Utilice cables exclusivos firmemente fijados. Asegúrese de que la fuerza externa no afectará al bloque de terminal y al cable eléctrico. Un contacto e instalación deficientes pueden causar accidentes de incendio.
- Cuando conecte fuentes de alimentación interiores y exteriores, pase los cables correctamente. Fije la cubierta del terminal firmemente para evitar el sobrecalentamiento, descarga eléctrica o incluso accidente de incendio.
- En caso de que se haya producido una fuga de refrigerantes durante la instalación de la unidad, mantenga una buena ventilación en la habitación.
- Se producen gases tóxicos en caso de incendio.
- Compruebe la unidad al instalarla. Asegúrese de que no haya fugas. Cuando se encuentran fuentes de calor como calentador y horno, los refrigerantes pueden producir gases tóxicos.
- Corte la fuente de alimentación antes de tocar el bloque de terminal.

Procedimiento de Instalación

⚠ PRECAUCIÓN:

- La unidad se pondrá a tierra. Pero la tierra no debe conectarse a tuberías de gas, tuberías de agua ni líneas telefónicas. Una mala puesta a tierra causará descargas eléctricas.
- Asegúrese de instalar un disyuntor de fugas para evitar descargas eléctricas.
- Organice el drenaje de agua de acuerdo con este Manual. Cubra la tubería con materiales de aislamiento en caso de rocío. La instalación inadecuada de drenaje de agua causará fugas de agua y mojará sus muebles.
- Para mantener una buena imagen o reducir el ruido, mantenga al menos a 1 m del televisor y la radio, cuando instale las unidades interior y exterior, conectando el cable y la línea de alimentación. (Si la onda de radio es relativamente fuerte, 1 m es insuficiente para reducir el ruido).
- No instale la unidad en los siguientes lugares:
 - (a) Existe niebla, aceite o gas, como cocina o, las piezas de plástico pueden envejecer o fugas de agua.
 - (b) Donde haya gas corrosivo. El tubo de cobre y la pieza soldada pueden dañarse debido a la corrosión, causando fugas.
 - (c) Donde hay una fuerte radiación. Esto afectará al sistema de control de la unidad, causando un mal funcionamiento de la unidad.
 - d Cuando existan gases inflamables, suciedad y materia volátil (diluyente, gasolina), estos asuntos podrían causar accidentes de incendio.
- Consulte el patrón de papel al instalar la unidad.



Puesta a tierra

Precauciones para el personal de instalación

No deje de mostrar a los clientes cómo operar la unidad

ANTES DE INSTALACIÓN <No deseche ningún accesorio hasta que se complete>

- Determine la forma de llevar la unidad al lugar de instalación.
- No desempaque hasta que la unidad llegue al lugar de instalación.
- Si es inevitable desempacar, proteja la unidad correctamente.

SELECCIÓN DEL LUGAR DE INSTALACIÓN

El lugar de instalación deberá cumplir con lo siguiente y acordado por los clientes:

- Lugar donde se pueda asegurar el flujo de aire adecuado.
- Sin bloqueo al flujo de aire.
- El drenaje de agua es fluido.
- Lugar donde es lo suficientemente fuerte como para soportar el peso de la unidad.
- Lugar donde la inclinación en el techo no es evidente.
- Suficiente espacio para el mantenimiento.
- La longitud de las tuberías de las unidades interior y exterior está dentro del límite. (Consulte el Manual de instalación de unidad exterior).
- Las unidades interior y exterior, el cable de alimentación, el cable entre unidades están al menos a 1 m del televisor y la radio. Esto es útil para evitar perturbación de imagen y ruido. (Incluso si se mantiene una distancia de 1 m, el ruido todavía puede aparecer si la onda de radio es fuerte)

Procedimiento de Instalación

DIBUJO PARA LA INSTALACIÓN DE UNIDADES INDOOR

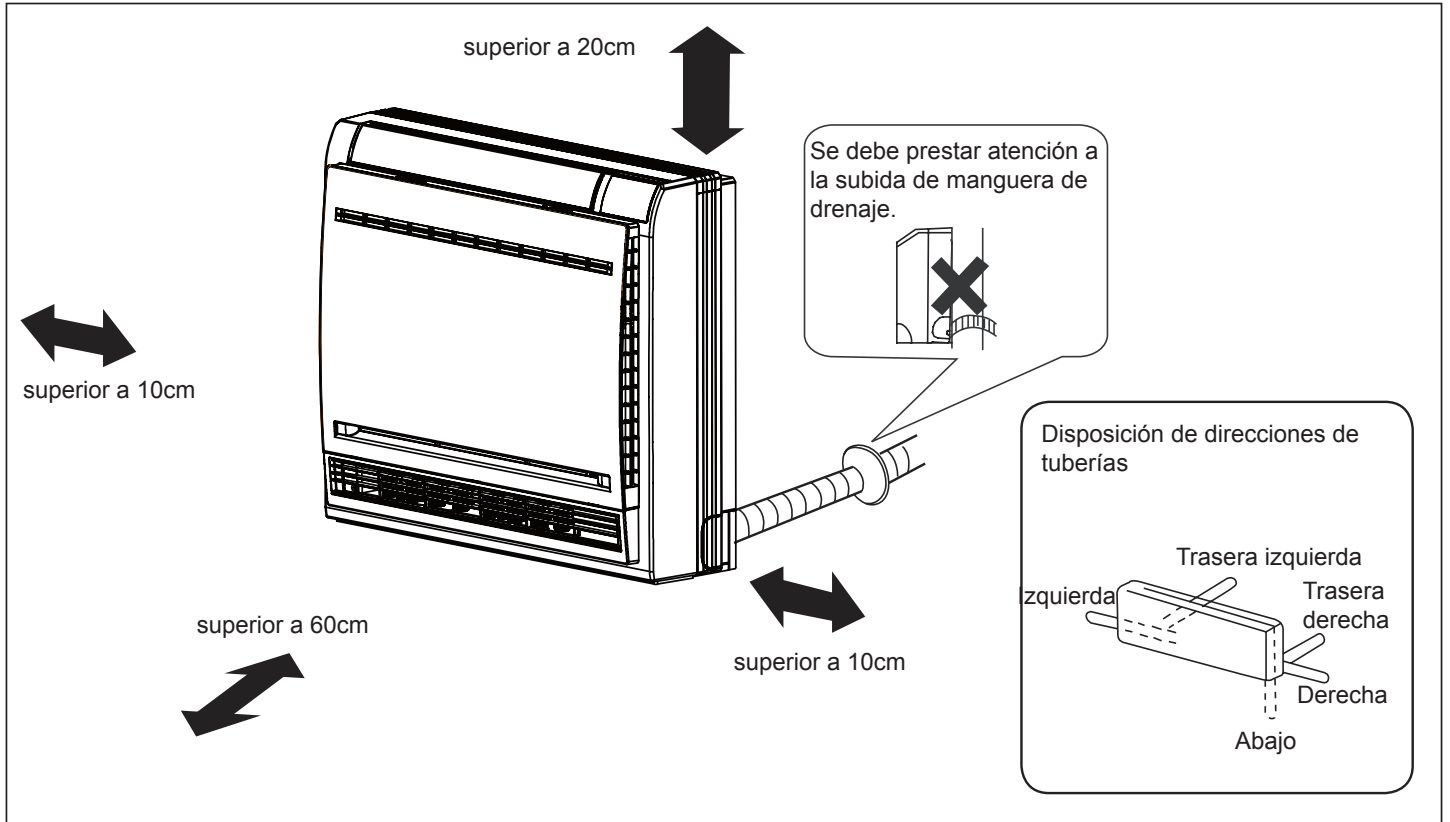

Instalación de Unidad Interior

(1) Haga agujeros en la pared e instale cubiertas de agujeros para tuberías

- Haga un agujero de diámetro de 55mm, ligeramente descendiendo hacia el exterior de la pared.
- Instale la cubierta de agujero de tubería y séllela con masilla después de la instalación.

(2) Instalación de unidad interior

Traslado de la rejilla delantera

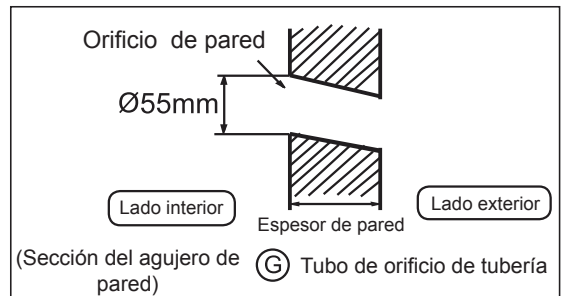

- Agujeree el panel frontal por las pestañas en ambos lados y levántelo hasta que se detenga con un sonido de crac.

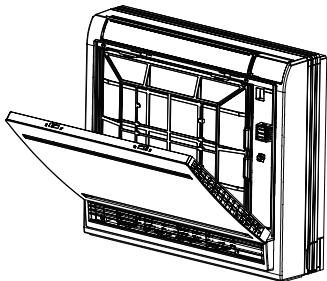

- Afloje los cuatro tornillos marcados y abra la rejilla.

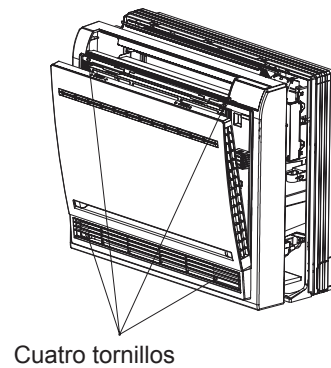

Procedimiento de Instalación

Dibujo de tubo

[Tubería trasera]

- Dibuje las tuberías y la manguera de drenaje, luego fíjelos con la cinta adhesiva.

[Izquierda - tubería trasera izquierda]

- En el caso de tubería en el lado izquierdo, corte con una pinza la tapa para la tubería izquierda.
- En el caso de tubería trasera izquierda, doble los tubos de acuerdo con la dirección de la tubería hasta la marca de agujero para la tubería trasera izquierda que está marcada en los materiales de aislamiento de calor.
 1. Inserte la manguera de drenaje en la abolladura de materiales de aislamiento de calor de la unidad interior.
 2. Inserte los cables eléctricos interior / exterior desde la parte trasera de la unidad interior, y sáquelos desde la parte frontal, luego conéctelos.
 3. Recubra la superficie del sello de quemado con aceite refrigerante y conecte el tubo.

Cubra la parte de conexión con protección contra el frío de cerca, y asegúrese de fijación con cinta adhesiva

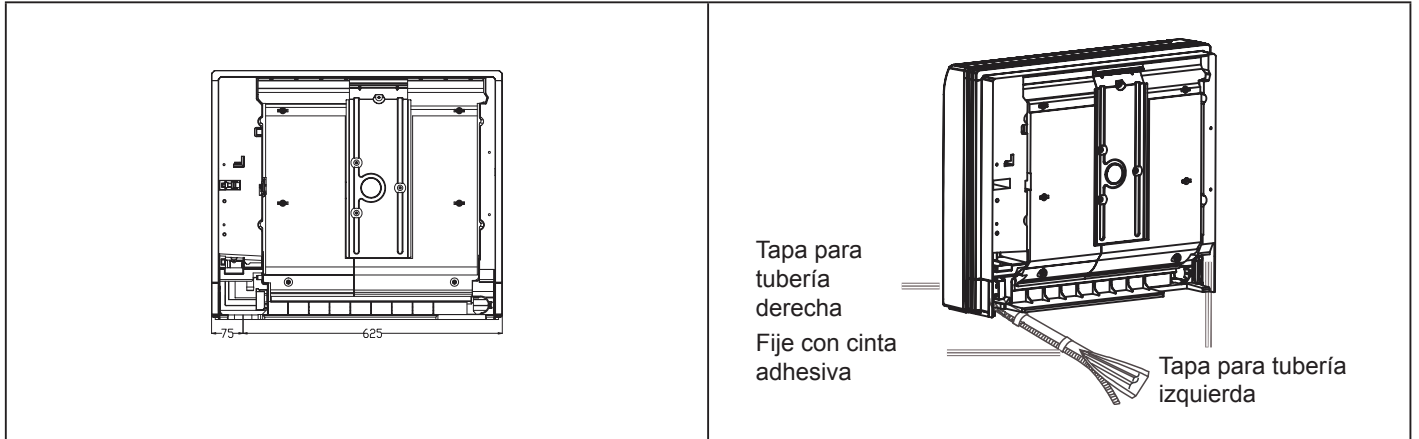

Cable eléctrico interior / exterior

Material de aislamiento térmico

Manguera de drenaje

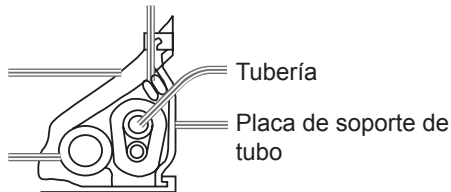

- El cable eléctrico interior / exterior y la manguera de drenaje deben estar vinculados con la tubería de refrigerante mediante la cinta de protección.
[Otra tubería de dirección]
- Corte con una pinza la tapa de tubería de acuerdo con la dirección de tubería y luego doble el tubo de acuerdo con la posición del agujero de pared. Al doblar, tenga cuidado de no chocar las tuberías.
- Conecte el cable eléctrico interior / exterior de antemano, y luego tire la conexión con el aislamiento térmico de la pieza de unión especial.

Fijación del cuerpo de la unidad interior

La instalación de unidades interiores se puede realizar de cualquiera de las dos maneras siguientes:

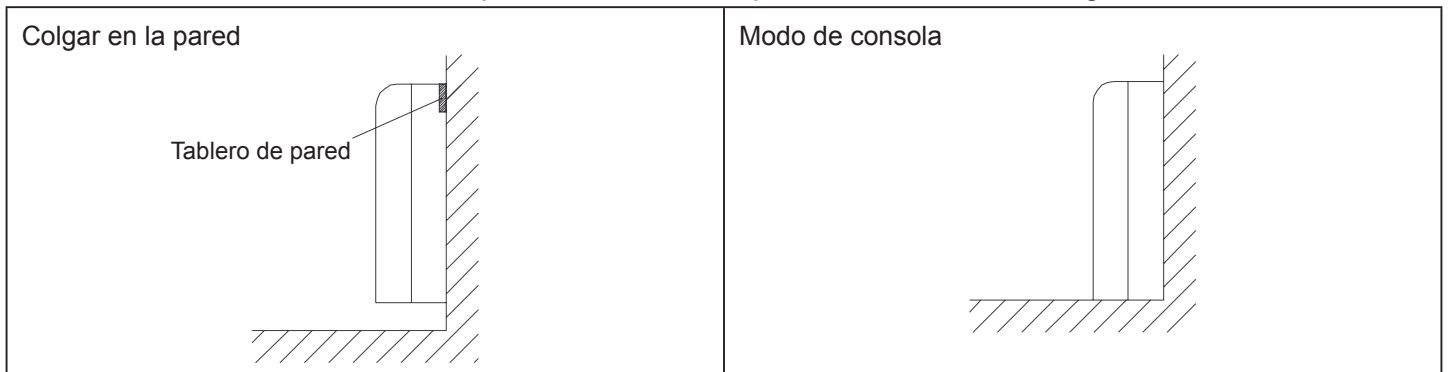

Procedimiento de Instalación

- Fije el tablero de pared y, a continuación, utilice cuatro tornillos para fijar la unidad en la pared. Como se muestra en la figura.

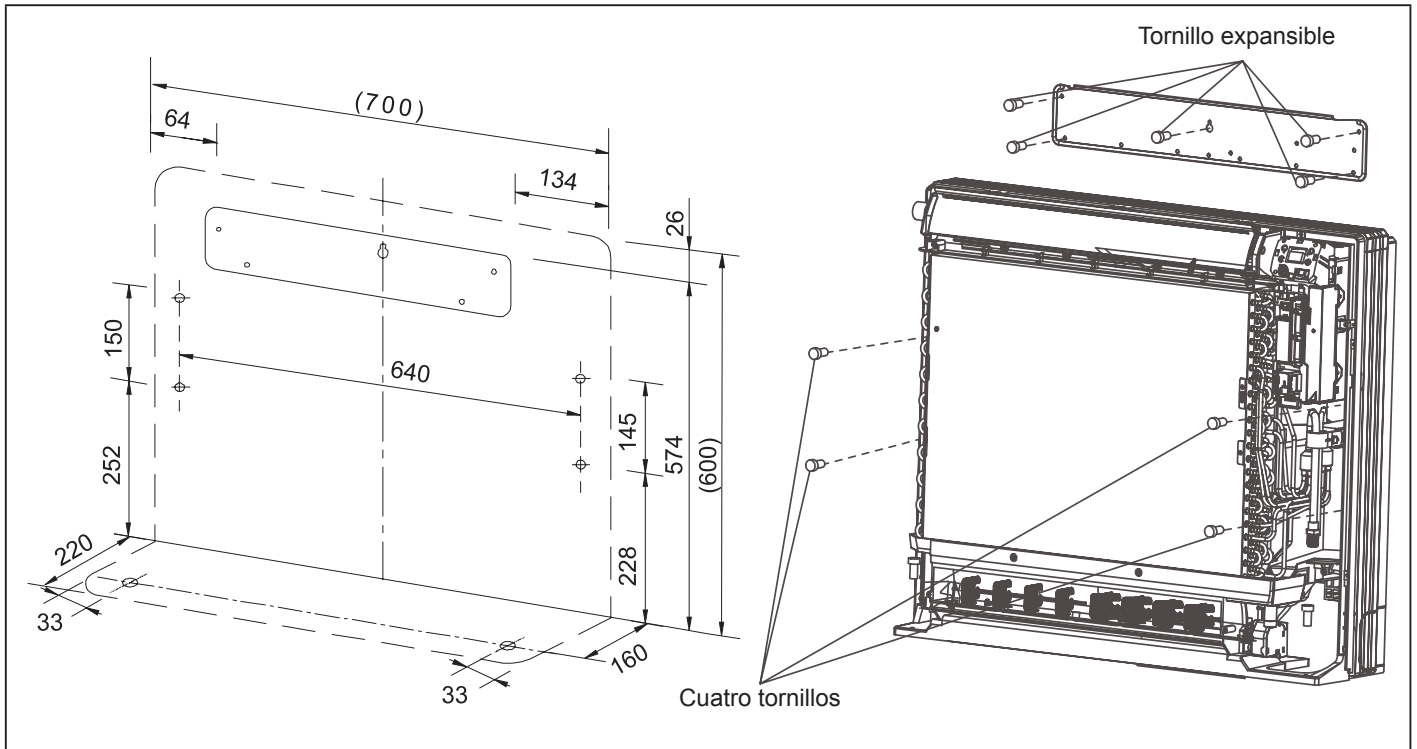

- Retire el panel frontal y, a continuación, utilice dos tornillos de fijación para fijar la unidad en el suelo como se muestra en la figura.

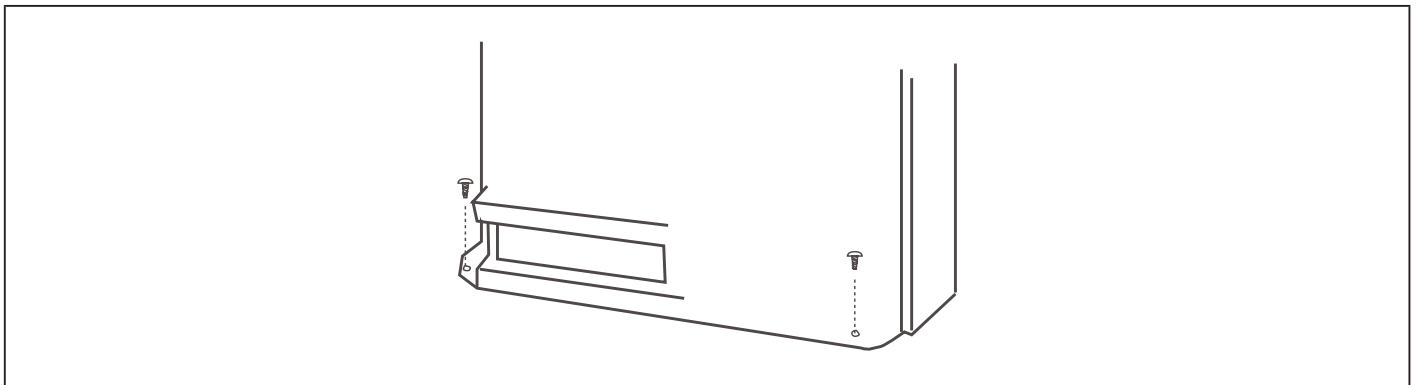

- Una vez cumplen con las conexiones de las tuberías de refrigerante y tuberías de drenaje, llene la brecha del agujero pasante con masilla. Fije el panel frontal y la rejilla frontal en sus posiciones originales una vez completas todas las conexiones.

TUBERÍA DE REFRIGERANTE

(En cuanto a las tuberías exteriores, consulte el Manual de instalación de unidad exterior.)

- El refrigerante se instala al aire libre.
- Asegúrese de consultar la Fig.1, al conectar y retirar las tuberías de la unidad.
- Para conocer el tamaño de la tuerca acampanada, consulte la Tabla 1.
- Aplique aceite refrigerante tanto dentro como fuera de la tuerca acampanada. Apriete la banda por 3-4 vueltas y luego apriétela.
- Utilice el par especificado en la Tabla 1. (Una fuerza excesiva puede dañar la tuerca acampanada, causando fugas de gas).
- Compruebe si hay fugas de gas en las juntas de tuberías. Aísle las tuberías como se muestra en la Fig. abajo.
- Cubra las juntas de las tuberías de gas y los aislantes ⑦ con sellos.

Procedimiento de Instalación

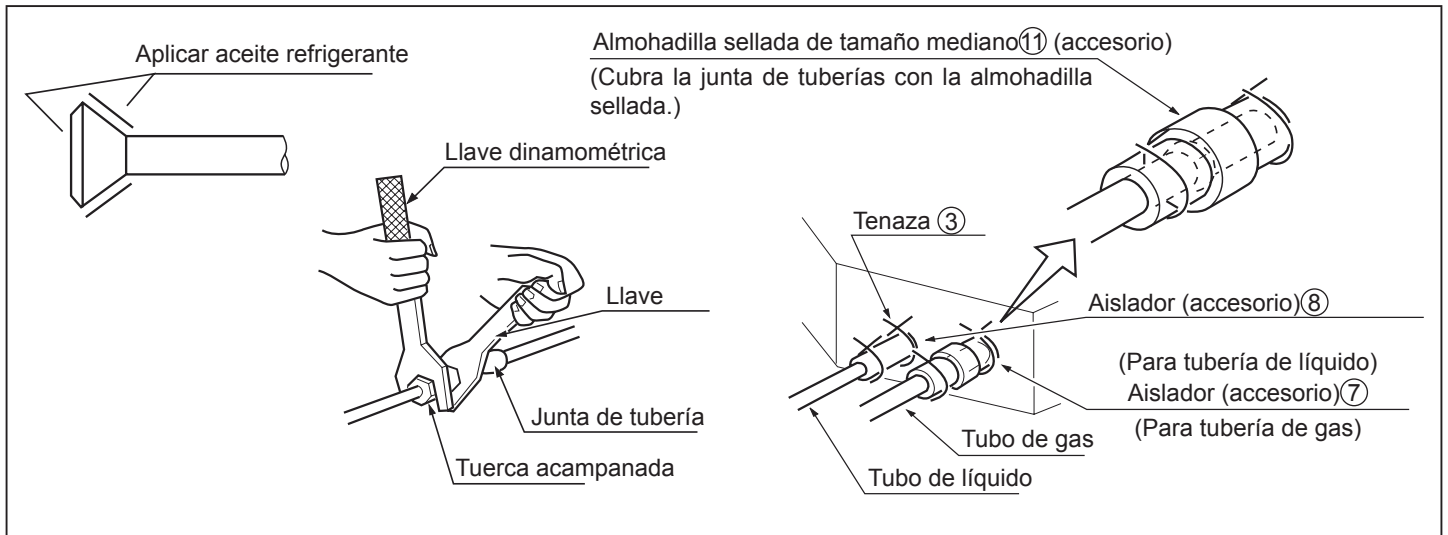

Tamaño de tubería

Modelo	Tubo de gas	Tubo de líquido
XVVA-050/035/025N-01M22	Ø6,35mm	Ø12,7mm

Tabla 1

Tamaño de tubería	Par de apriete	A (mm)	Forma de la llama de corte
Ø6,35	1420~1720N.cm (144~176kgf.cm)	8,3~8,7	
Ø9,52	3270~3990N.cm (333~407kgf.cm)	12,0~12,4	
Ø12,7	4950~6030N.cm (490~500kgf.cm)	12,4~16,6	
Ø15,88	6180~7540N.cm (630~770kgf.cm)	18,6~19,0	
Ø19,05	9720~11860N.cm (990~1210 kgf.cm)	22,9~23,3	

INSTALACIÓN DE TUBERÍA DE DRENAJE DE AGUA

(1) Instale la tubería de drenaje de agua

- El diámetro de tubería, será igual o mayor que el de la tubería unitaria (tubo de polietileno; tamaño: 20mm; Diámetro exterior: 26mm)
- El tubo de drenaje debe ser corto, con una pendiente descendente de al menos 1/100 para evitar que la bolsa de aire suceda.
- Si no se puede realizar una pendiente descendente, tome otras medidas para levantarla.
- Por favor, instale la manguera de drenaje de modo que sea pendiente descendente sin falta.
- Por favor, no haga el drenaje como se muestra a continuación.
- Por favor, vierta el agua en la bandeja de drenaje de la unidad interior, y confirme que el drenaje se lleva a cabo con seguridad al aire libre.
- En caso de que la manguera de drenaje unido se encuentra en una habitación, por favor aplíquelo un aislamiento térmico sin falta.

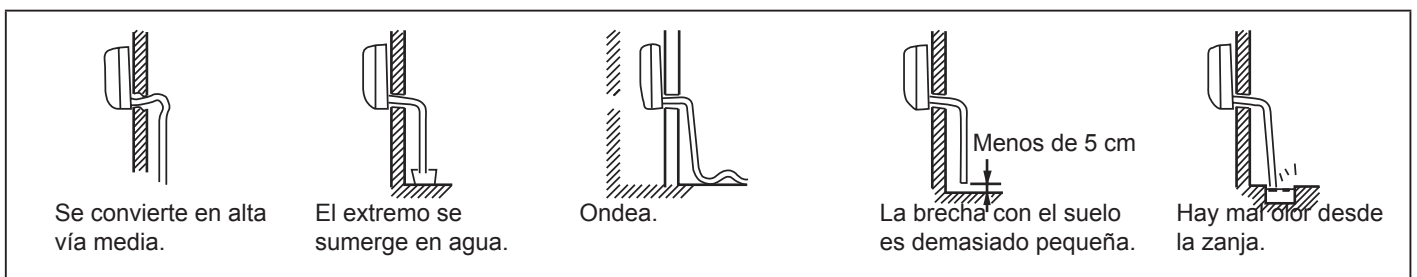

Procedimiento de Instalación

- Utilice el tubo rígido auto-provisto y la tenaza con la unidad Inserte la tubería de agua en el tapón de agua hasta que llegue a la cinta blanca.
- Aísle la manguera de drenaje en la habitación.

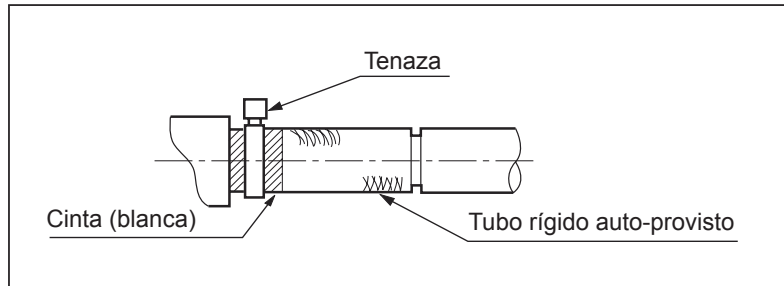

Cableado eléctrico

⚠ ADVERTENCIA

- La construcción eléctrica debe ser realizada en el circuito especificado por personal calificado de acuerdo con la instrucción de instalación. Si la capacidad de fuente de alimentación es insuficiente, podrá resultar descarga eléctrica e incendios. ⚠
- Durante la disposición del cableado, se debe utilizar cables especificados como el cable principal según el reglamento local sobre cableado. Se debe conectar y fijar de forma confiable para evitar que se transmita la fuerza externa del cable a los terminales. La conexión o fijación inadecuada podrá causar accidentes de quema o incendio. ⚠
- Se debe equipar con conexión a tierra según criterios. Una conexión a tierra no confiable puede causar descargas eléctricas. No conecte el cable de tierra con el tubo de gas, el tubo de agua, el pararrayos y cable de teléfono. ⚠

⚠ Atención

- Sólo se permite el uso de alambre de cobre. Se debe proporcionar interruptor de fuga eléctrica, de lo contrario, aparecerá descarga eléctrica.
- El cableado del cable principal es en forma Y. Se debe conectar el enchufe de alimentación L con el cable bajo tensión, y conectar el enchufe N con el cable neutro, mientras que \oplus conectar con el cable de tierra. Para tipo con función auxiliar de calefacción eléctrica, el cable bajo tensión y el cable neutro no deben ser mal conectados, de lo contrario, la superficie del cuerpo de calefacción eléctrica estará electrificada. Si el cable de alimentación está dañado, lo reemplace por personal profesional de fabricante o centro de servicio.
- Se debe disponer el cable de alimentación de unidad interior según la instrucción de instalación para unidades interiores.
- El cableado eléctrico no debe contactar con secciones de alta temperatura de tubos para evitar fundir la capa aislante de cables, lo que causará accidentes.
- Una vez conectado al nivel terminal, el tubo debe ser curvado en un codo tipo U y fijado con clip de presión.
- Se puede disponer y fijar el cable de controlador y el tubo de refrigerante juntos. ⚠
- No se puede encender la máquina antes de operación eléctrica. Cuando se realiza el mantenimiento, se debe cortar la alimentación.
- Selle el agujero de rosca con materiales de aislamiento térmico para evitar condensación.
- El cable de señal y el de alimentación deben ser independientes por separado, que no pueden compartir un mismo cable. [Aviso: el cable de alimentación y el de señal deben ser suministrados por usuarios. Los parámetros del cable de alimentación se muestran en lo siguiente: $3 \times (1,0-1,5) \text{ mm}^2$; parámetros de línea de señal: $2 \times (0,75-1,25) \text{ mm}^2$ (línea blindada)]
- Se equipa 5 líneas de empalme (1,5mm) en la máquina antes de entrega, que se utilizan para conexión entre caja de válvula y sistema eléctrico de máquina. La conexión detallada se muestra en el diagrama de circuito.

Diagrama de Cableado del Cable de Alimentación

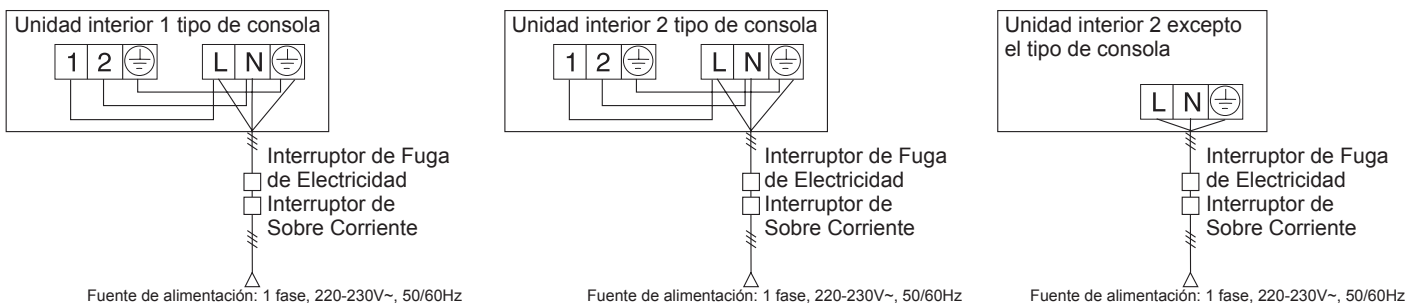

- Las unidades interiores y las exteriores deben ser conectadas con la fuente de alimentación por separado. Las unidades interiores deben compartir una sola fuente de alimentación, sin embargo, se debe calcular la capacidad y especificaciones. Se debe equipar interruptor de fuga eléctrica e interruptor de sobrecorriente para unidades interior y exterior.

Cableado eléctrico

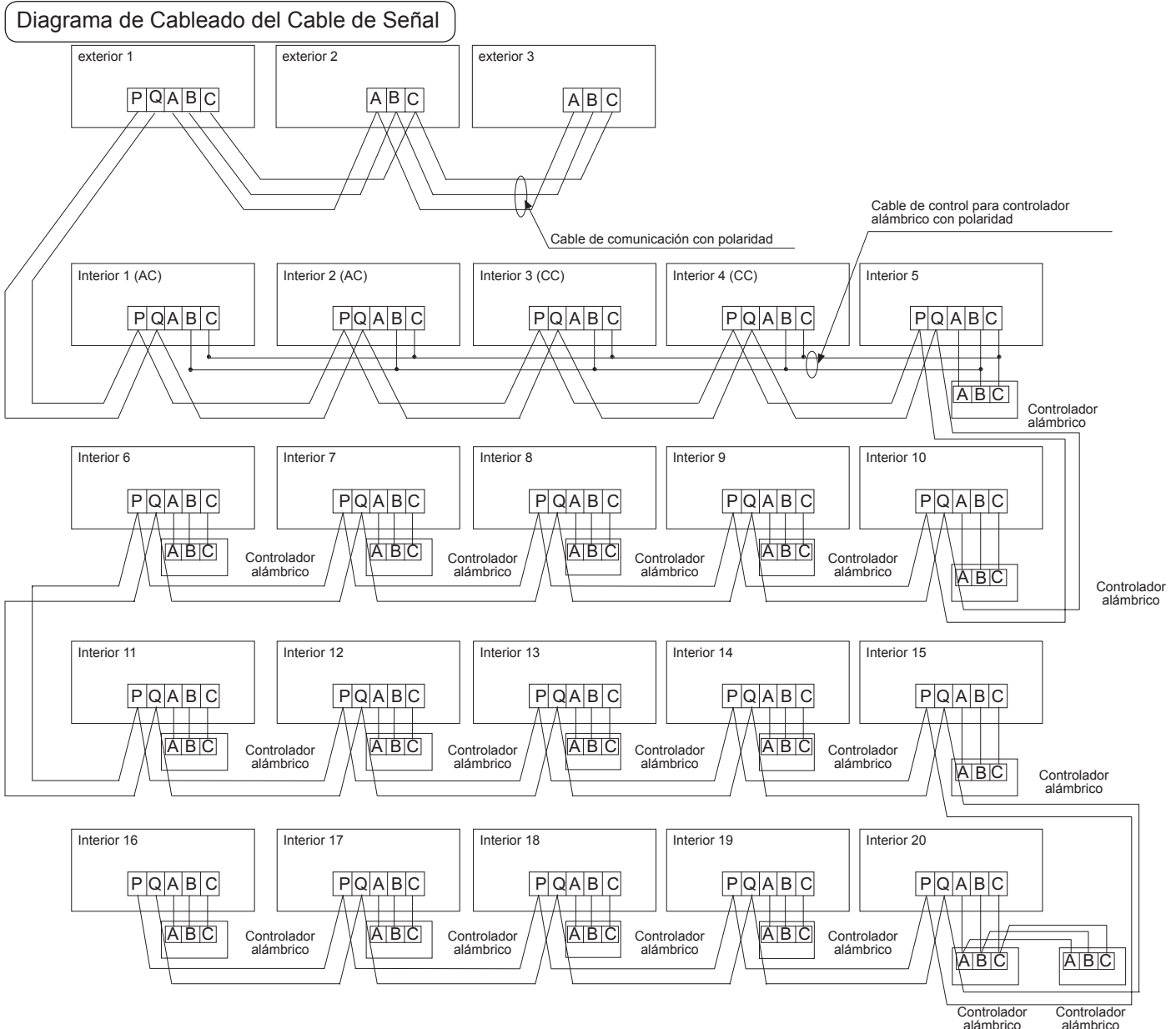

Las unidades exteriores están conectadas en paralelo mediante tres cables con polaridad. La unidad principal, el control central y todas las unidades interiores son de conexión paralela a través de dos cables sin polaridad.

Hay tres tipos de conexión entre controlador alámbrico y unidades interiores:

- Un controlador alámbrico controla múltiples unidades, por ejemplo, 2 - 16 unidades interiores, como se muestra en la figura anterior (1 - 5 unidades interiores). La unidad interior 5 es la unidad principal de control alámbrico, y las otras son sub-unidades de control alámbrico. El control remoto y la unidad principal (directamente conectada a la unidad interior del controlador alámbrico) están conectados a través de tres cables con polaridad. Otras unidades interiores y la unidad principal están conectadas por dos líneas o tres líneas con polaridad (en caso de que la PCB interior es DC, el controlador con cable necesita estar conectado con ABC, mientras que la PCB interior es AC, el controlador con cable solo se conecta a BC). SW01 de la unidad principal del controlador alámbrico se establece en 0 mientras que SW01 en otras subunidades están configurados sucesivamente a 1, 2, 3, etc.
- Un controlador alámbrico controla una unidad interior, como se muestra en la figura anterior (unidades interiores 6-19). La unidad interior y el controlador alámbrico están conectados por tres cables con polaridad.
- Dos controladores alámbricos controlan una unidad interior, como se muestra en la figura (unidad interior 20). Cualquier controlador alámbrico puede ser configurado como el controlador alámbrico principal mientras que el otro está configurado como el controlador alámbrico auxiliar. Se realiza la conexión entre el controlador alámbrico y unidades interiores, así como entre controladores principal y auxiliar a través de tres cables con polaridad.

Cuando las unidades interiores están controladas por el control remoto, cambie los modos por Modo de Conmutación de Unidad Principal de Controlador Alámbrico/ Sub Unidades del Control Alámbrico/ Tipos de Control Remoto. No es necesario equipar los terminales de señal con los cables y conectar con el controlador alámbrico.

Cableado eléctrico

Cableado de alimentación del interior & cableado de señal entre el interior y el exterior & cableado de señal entre los interiores.

Ítems Corriente total de unidades interiores (A)	Sección transversal (mm ²)	Longitud (m)	Corriente nominal de interruptor de sobrecorriente (A)	Corriente nominal del interruptor de corriente nominal (A) Interruptor de falla a tierra (mA) Tiempo de respuesta (S)	Área transversal de línea de señal	
					Exterior interior (mm ²)	Interior interior (mm ²)
<7	2,5	20	10	10 A, 30 mA, 0,1S o menos	2 hilos × 0.75-2.0 mm ² cable de blindaje	
≥7 y <11	4	20	16	16 A, 30 mA, 0,1S o menos		
≥11 y <16	6	25	20	20 A, 30 mA, 0,1S o menos		
≥16 y <22	8	30	32	32 A, 30 mA, 0,1S o menos		
≥22 y <27	10	40	32	32 A, 30 mA, 0,1S o menos		

- Se debe fijar firmemente el cable de alimentación y los cables de señal.
- Cada unidad interior debe equiparse con conexión a tierra.
- Se debe expandir el cable de alimentación si excede la longitud permisible.
- Las capas blindadas de todas las unidades interior y exterior deben ser conectadas juntos, con capa blindada del lado de cable de señal de unidades exteriores conectada a tierra en un punto.
- No se permite que la longitud total del cable de señal sea más de 1000m.

Cableado de señal del controlador alámbrico

Longitud del Cable de Señal (m)	Dimensiones del Cableado
≤250	0,75mm ² x 3 hilos de línea blindada

※La capa blindada del cable de señal debe estar conectada a tierra en un extremo.

※La longitud total del cable de señal no debe ser más de 250m.

Cableado eléctrico

Ajuste del interruptor DIP

- El interruptor DIP se marca en la posición "ON (ENCENDIDO)" con la sobrelínea en el estado de flejado si el código o el estado de sobrelínea es "1". El interruptor DIP se marca en la posición "OFF (APAGADO)" con la sobrelínea en el estado de desconexión si el código o el estado de sobrelínea es "0".
- En la siguiente tabla, la opción en el cuadro "□" se refiere a la configuración del enchufe / sobrelínea antes de la entrega.

PCB de Unidades Interiores

En la siguiente tabla, 1 representa ENCENDIDO, mientras que 0 representa APAGADO.

Definiciones principales de interruptores de código:

Se utiliza SW01 para ajustar las capacidades de unidades interiores maestra y esclava y unidad interior; se utiliza SW03 para ajustar direcciones de unidad interior (dirección de comunicación original combinada y dirección de controlador centralizado); y SW08 es utilizado para ajustar tarjeta de habilitación y bloqueo en 26°C.

(A) Definición y descripción de SW01

		[1]	[2]	[3]	[4]	Dirección de unidad interior de control alámbrico (dirección de grupo)
SW01_1 SW01_2 SW01_3 SW01_4	Dirección de unidad interior de control alámbrico (dirección de grupo)	0	0	0	0	0# (unidad maestra de control alámbrico) (por defecto)
		0	0	0	1	1# (unidad esclava de control alámbrico)
		0	0	1	0	2# (unidad esclava de control alámbrico)
		0	0	1	1	3# (unidad esclava de control alámbrico)
	
		1	1	1	1	15# (unidad esclava de control alámbrico)
SW01_5 SW01_6 SW01_7 SW01_8	Capacidad de unidad interior	[5]	[6]	[7]	[8]	Capacidad de unidad interior
		0	0	0	0	0,6HP
		0	0	0	1	0,8HP
		0	0	1	0	1,0HP
		0	0	1	1	1,2HP
		0	1	0	0	1,5HP
		0	1	0	1	1,7HP
		0	1	1	0	2,0HP
		0	1	1	1	2,5HP
		1	0	0	0	3,0HP
		1	0	0	1	3,2HP
		1	0	1	0	4,0HP
		1	0	1	1	5,0HP
		1	1	0	0	6,0HP
1	1	0	1	8,0HP		
1	1	1	0	10,0HP		
1	1	1	1	15,0HP		

Aviso: Un controlador alámbrico puede conectar con 16 unidades interiores de conducto de aire ultrafino como máximo.

Cableado eléctrico

(B) Definición y descripción de SW03

SW03_1	Modo de ajuste de dirección	Configuración automática de dirección o configuración de dirección de controlador alámbrico (por defecto)									
		Dirección de ajuste de código									
SW03_2 ~ SW03_8	Dirección de ajuste de código de unidad interior y dirección de controlador centralizado (Aviso 2)	2	3	4	5	6	7	8	Dirección de unidad interior		Dirección de controlador centralizado
		0	0	0	0	0	0	0	0# (por defecto)		0# (por defecto)
		0	0	0	0	0	0	1	1#		1#
		0	0	0	0	0	1	0	2#		2#
	
		0	1	1	1	1	1	1	63#		63#
		1	0	0	0	0	0	0	0#		64#
		1	0	0	0	0	0	1	1#		65#
		1	0	0	0	0	1	0	2#		66#
	
		1	1	1	1	1	1	1	63#		127#

Aviso 2:

- Ajuste la dirección con código cuando conectan controlador centralizado o puerta de enlace o sistema de carga.
- Dirección del controlador centralizado = dirección de comunicación +0 o + 64.
SW03_2 = OFF/APAGADO, dirección del controlador centralizado = dirección de comunicación+0 = dirección de comunicación
- SW03_2 = ON/ENCENDIDO, dirección del controlador centralizado = dirección de comunicación+64 (aplicable cuando se utiliza el controlador centralizado y no hay más de 64 unidades interiores)
- Para utilizarse con 0010451181A en uso, se necesita utilizar código para ajuste de dirección. Establezca SW03_1 = ON/ENCENDIDO y SW03_2 = OFF/APAGADO; SW03_3, SW03_4, SW03_5, SW03_6, SW03_7 y SW03_8 son códigos de dirección que deben ser ajustados de acuerdo con las direcciones actuales.

Prueba de funcionamiento & Código de falla

Antes de la Prueba de Funcionamiento

- Antes de encenderlo, examine el nivel terminal de alimentación (terminales L y N) y punto de conexión a tierra con megóhmetro de 500V y compruebe si la resistencia sea mayor que 1MΩ. No puede funcionar si es menor de 1MΩ.
- Conéctelo con la fuente de alimentación de unidad exterior para alimentar la correa de calefacción del compresor. Para proteger el compresor en arranque, enciéndalo por 12 horas antes de la operación.

Confirme si las disposiciones del tubo de drenaje y de tubo de conexión son correctas.

Se debe colocar el tubo de drenaje en la parte inferior cuando se dispone el tubo de conexión en la parte superior. Se debe tomar medidas de conservación de calor, por ejemplo, enrolle el tubo de drenaje con materiales de aislamiento térmico.

El tubo de drenaje debe ser del tipo de pendiente para evitar sobresalir en la parte superior y cóncavo en la parte inferior en el camino.

Verificación de instalación

- Verifique si el voltaje de cable es coincidente
- Verifique si hay fuga de aire en las juntas de tubos
- Verifique si las conexiones de cables de alimentación y unidades interior & exterior son correctas
- Verifique si se coinciden los números seriales de los terminales
- Verifique si la posición de instalación cumple los requisitos
- Verifique si existe demasiado ruido
- Verifique si el cable de conexión está fijado
- Verifique si los conectores de tubo están aislados térmicamente
- Verifique si ha drenado el agua al exterior
- Verifique si las unidades interiores están en sus posiciones

Métodos de Prueba de Funcionamiento

Solicite al personal de instalación para realizar una prueba de funcionamiento. Aplique procedimientos de prueba de acuerdo con el manual y compruebe si el regulador de temperatura funciona normalmente.

Si no se puede arrancar la máquina debido a la temperatura de habitación, se puede tomar los siguientes procedimientos para el funcionamiento compulsivo. Esta función no es disponible para el tipo con control remoto.

- Configure el modo de enfriamiento / calentamiento a través del controlador de cable, presione el botón de "ON/OFF" por 5 segundos para entrar en el modo compulsivo de enfriamiento / calentamiento. Presione el botón "ENCENDIDO/ APAGADO" para salir del funcionamiento compulsivo y detenga el funcionamiento del aire acondicionado.

Prueba de funcionamiento & Código de falla

Tabla de códigos de fallas

Fallas	Tiempos de destello de la lámpara de falla	Código de Error	Aviso
Falla del transductor de temperatura ambiental de unidad interior TA	1	01	Se puede reanudar
Falla del transductor de temperatura de tubo de unidad interior TC1	2	02	Se puede reanudar
Falla del transductor de temperatura de tubo de unidad interior TC2	3	03	Se puede reanudar
/	4	04	
Falla de EEPROM de unidad interior	5	05	Irrecuperable
Falla de comunicación entre unidades interior y exterior	6	06	La alarma se emite después de no poder comunicarse con la unidad exterior durante 3 minutos, recuperable
Falla de comunicación entre unidad interior y controlador alámbrico	7	07	Se puede reanudar
Falla de drenaje	8	08	Se puede reanudar
Falla en duplicado de dirección de unidad interior	9	09	Irrecuperable
50Hz de cruce por cero	12	12	/
Error de comunicación con 849 & 807	13	13	/
Falla del motor de CC	14	14	/
Falla de la caja de válvulas BS o 4MV inversa	18	18	/
Falla de MoveEye	19	19	/
Falla de la unidad exterior	20	20	/

Traslade y deseché el aire acondicionado.

- Al mover, desechar y re-instalar el aire acondicionado, póngase en contacto con el distribuidor para apoyo técnico.
- En cuanto a la composición de materiales de aire acondicionado, el contenido de plomo, mercurio, cromo hexavalente, bifenilos polibromados y difenil éteres polibromados no deben ser superior a 0,1% (fracción de masa) y el de cadmio no debe ser más de 0,01% (fracción de masa).
- Recicle el refrigerante antes de desechar, mover, configurar y reparar el aire acondicionado; el desecho del aire acondicionado debe ser tratado por empresas calificadas.

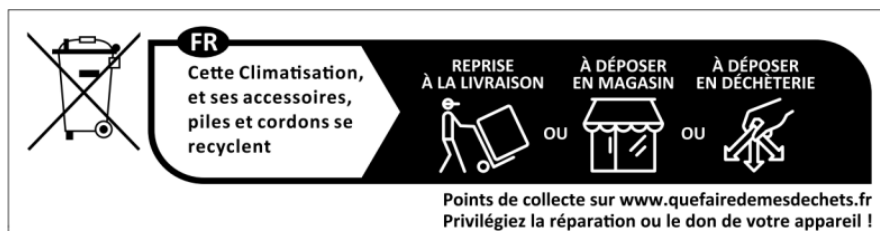

FR
Cette Climatisation, et ses accessoires, piles et cordons se recyclent

REPRISE À LA LIVRAISON OU À DÉPOSER EN MAGASIN OU À DÉPOSER EN DÉCHÈTERIE

Points de collecte sur www.quefairedemesdechets.fr
Privilégiez la réparation ou le don de votre appareil !

Airwell

Just feel well

WARNING :

The design and specifications are subject to change without prior notice for product improvement. Consult with the sales agency or manufacturer for details.

ATTENTION :

Le design et les données techniques sont donnés à titre indicatif et peuvent être modifiés sans préavis.



AIRWELL RESIDENTIAL SAS

10,Rue du Fort de Saint Cyr,
78180 Montigny le Bretonneux - France
www.airwell.com