

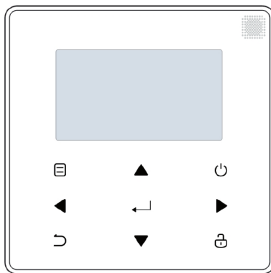

РУКОВОДСТВО ПО ЭКСПЛУАТАЦИИ

RCW30

Русский



- В данном руководстве представлено подробное описание мер предосторожности, на которые следует обратить внимание во время работы.
- Чтобы обеспечить надлежащее обслуживание проводного пульта управления, перед использованием устройства внимательно прочитайте данное руководство.
- После прочтения сохраните данное руководство для удобства использования в будущем.

СОДЕРЖАНИЕ

1 ОБЩИЕ МЕРЫ ПРЕДОСТОРОЖНОСТИ

- 1.1 Сведения о документации 1
- 1.2 Для пользователя 2

2 ОБЗОР ПОЛЬЗОВАТЕЛЬСКОГО ИНТЕРФЕЙСА

- 2.1 Внешний вид проводного пульта управления 5
- 2.2 Значки состояния 6

3 ИСПОЛЬЗОВАНИЕ ДОМАШНИХ СТРАНИЦ

- 3.1 О домашних страницах 7

4 СТРУКТУРА МЕНЮ

- 4.1 Сведения о структуре меню 11
- 4.2 Переход к структуре меню 11
- 4.3 Навигация в структуре меню 11

5 ПОРЯДОК ИСПОЛЬЗОВАНИЯ

- 5.1 Разблокировка экрана 12
- 5.2 Органы управления включением/
выключением ON/OFF 14
- 5.3 Регулировка температуры 19
- 5.4 Регулировка режима работы в помещении 22

6 РУКОВОДСТВО ПО УСТАНОВКЕ

- 6.1 Меры предосторожности, обеспечивающие
безопасность 25
- 6.2 Прочие меры предосторожности 28
- 6.3 Процедура установки и настройка проводного
пульта управления 29
- 6.4 Установка передней крышки 36

1 ОБЩИЕ МЕРЫ ПРЕДОСТОРОЖНОСТИ

1.1 Сведения о документации

- Языком оригинала является английский. Документация на всех остальных языках является переводом.
- Меры предосторожности, описанные в этом документе, касаются очень важных вопросов, будьте внимательны при их выполнении.
- Все действия, изложенные в «Руководстве по установке» должны выполняться уполномоченным обслуживающим персоналом.

1.1.1 Значение предупреждений и символов

ОПАСНОСТЬ

Указывает на ситуацию, которая приводит к смерти или серьезным травмам.

ОПАСНОСТЬ:РИСК ПОРАЖЕНИЯ ЭЛЕКТРИЧЕСКИМ ТОКОМ

Указывает на ситуацию, которая может привести к поражению электрическим током.

ОПАСНОСТЬ:РИСК ОЖОГА

Указывает на ситуацию, которая может привести к ожогу из-за наличия экстремально высоких или низких температур.



ПРЕДУПРЕЖДЕНИЕ

Указывает на ситуацию, которая может привести к смерти или серьезным травмам.



ВНИМАНИЕ!

Указывает на ситуацию, которая может привести к травме легкой или средней тяжести.



ПРИМЕЧАНИЕ.

Указывает на ситуацию, которая может привести к повреждению оборудования или имущества.



ИНФОРМАЦИЯ

Обозначает полезные советы или дополнительную информацию.

1.2 Для пользователя

- Если вы не вполне уверены, что знаете, как управлять устройством, обратитесь к обслуживающему персоналу.

- Устройство не предназначено для использования лицами, в том числе детьми, с ограниченными физическими, сенсорными или умственными способностями, или не имеющими достаточного опыта и знаний, если только они не находятся под контролем или не получили инструкции относительно использования устройства от лица, ответственного за их безопасность. Не разрешайте детям играть с продуктом.



ВНИМАНИЕ!

НЕ промывайте устройство. Это может привести к поражению электрическим током или пожару.



ПРИМЕЧАНИЕ.

- ЗАПРЕЩЕНО класть какие-либо предметы или оборудование на верхнюю часть устройства.
- ЗАПРЕЩЕНО садиться, взбираться или вставать на устройство.

- Блоки обозначены следующим символом:



Это означает, что нельзя смешивать электрические и электронные изделия с несортированными бытовыми отходами. НЕ пытайтесь разбирать систему самостоятельно: все операции по демонтажу системы, обработке хладагента, масла и других частей должны выполняться уполномоченным обслуживающим персоналом и в соответствии с действующим законодательством. Все детали должны быть переданы в специализированную организацию по утилизации для повторного использования, переработки и восстановления. Обеспечив надлежащую утилизацию этого продукта, вы можете предотвратить возможные негативные последствия для окружающей среды и здоровья человека. Дополнительную информацию можно получить у обслуживающего персонала или в местных уполномоченных органах.

2 ВЗГЛЯД НА ПОЛЬЗОВАТЕЛЬСКИЙ ИНТЕРФЕЙС

2.1 Внешний вид проводного пульта управления



2.2 Значки состояния

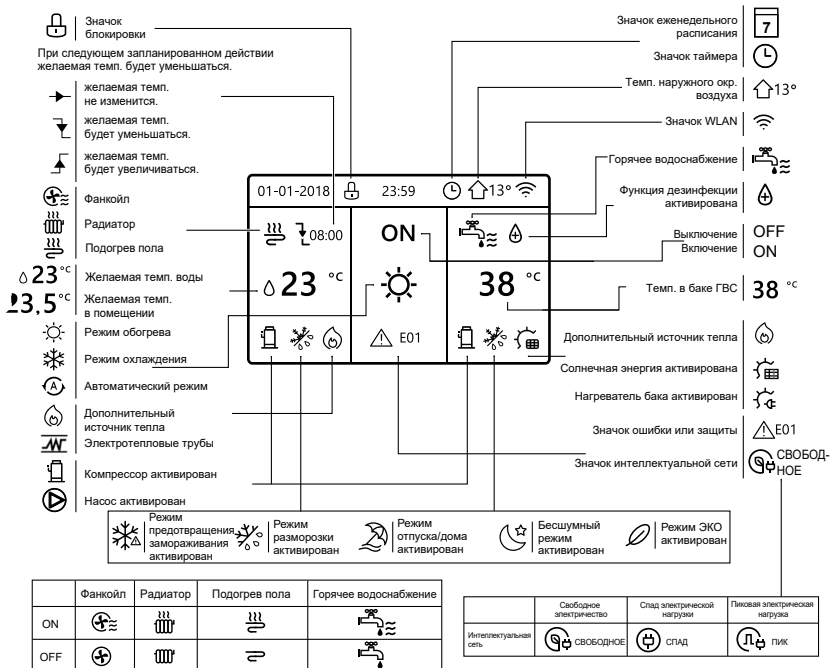

3 ИСПОЛЬЗОВАНИЕ ДОМАШНИХ СТРАНИЦ

3.1 О домашних страницах

Вы можете использовать домашние страницы для считывания и изменения настроек, предназначенных для ежедневного использования. Содержание и функции, которые можно увидеть и выполнить на домашних страницах, описаны в тех разделах руководства, где это применимо. В зависимости от компоновки системы могут быть доступны следующие домашние страницы:

- Желаемая температура в помещении (ПОМЕЩЕНИЕ)
- Желаемая температура воды (ГЛАВНАЯ)
- Фактическая температура в баке ГВС (БАК)

ГВС=горячее водоснабжение

домашняя страница 1:

Если параметр «ТЕМП. ВОДЫ» установлен равным «ДА» и параметр «ТЕМП. В ПОМЕЩЕНИИ» установлен равным «НЕТ». В системе предусмотрена функция, которая включает подогрев пола и горячее водоснабжение, появится домашняя страница 1:

ПРИМЕЧАНИЕ.

Все рисунки в руководстве используются в целях пояснения, фактические страницы, отображаемые на экране, могут отличаться.

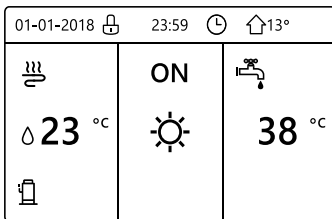







домашняя страница 2 :

Если параметр «ТЕМП. ВОДЫ» установлен равным «НЕТ» и параметр «ТЕМП. В ПОМЕЩЕНИИ» установлен равным «ДА» . В системе предусмотрена функция, которая включает подогрев пола и горячее водоснабжение, появится домашняя страница 2:

ПРИМЕЧАНИЕ.

Проводной пульт управления должен быть установлен в помещении с подогревом пола для проверки температуры в помещении.

01-01-2018 	23:59 	 13°
 23.5 °C 	ON 	 38 °C

домашняя страница 3:

Если «РЕЖИМ ГВС» установлен в состояние «НЕТ», и если параметр «ТЕМП. ВОДЫ» установлен равным «ДА», параметр «ТЕМП. В ПОМЕЩЕНИИ» установлен равным «ДА», появится домашняя страница и страница дополнения. Система имеет функцию, включающую подогрев пола и обогрев помещения для фанкойла, появится домашняя страница 3:

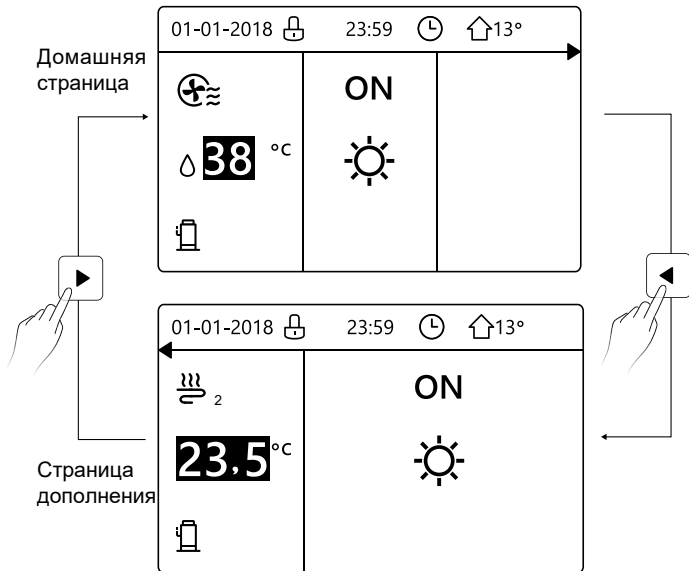

домашняя страница 4:

Если параметр «КОМНАТНЫЙ ТЕРМОСТАТ» установлен равным «ДВОЙНАЯ ЗОНА» или параметр «ДВОЙНАЯ ЗОНА» установлен в состояние «ДА», появится домашняя страница и страница дополнения. В системе предусмотрена функция охлаждения пола, охлаждения помещения для фанкойла и горячего водоснабжения, появится домашняя страница 4:

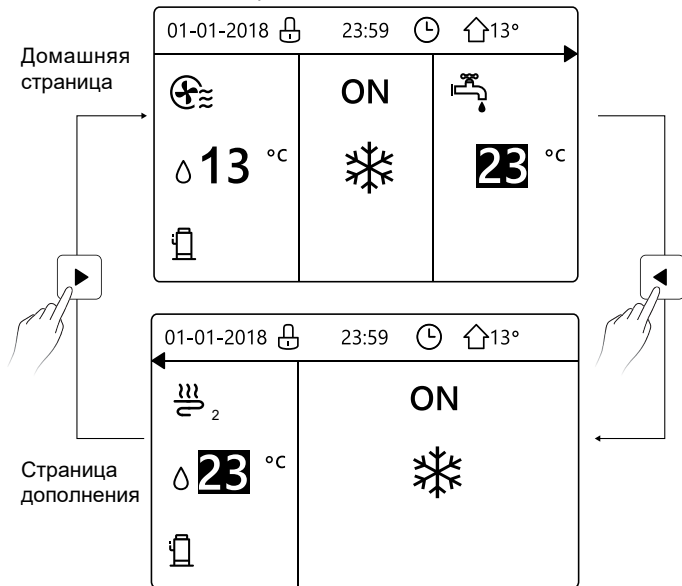

4 СТРУКТУРА МЕНЮ



4.1 Сведения о структуре меню

Вы можете использовать структуру меню для считывания и настройки тех параметров, которые НЕ предназначены для ежедневного использования. Содержание и функции, которые можно увидеть и выполнить с помощью структуры

4.2 Переход к структуре меню

На домашней странице нажмите «☰». Результат: появляется структура меню:

МЕНЮ	1/2
РАБОЧИЙ РЕЖИМ	
ЗАДАН. ТЕМП.	
ГОР. ВОДОСНАБЖЕНИЕ (ГВС)	
РАСПИСАНИЕ	
НАСТРОЙКИ	
БЛОКИ. ОТ ДЕТЕЙ	
 ВВОД	

МЕНЮ	2/2
СПУЖЕБ	
РАБОЧИЙ ПАРАМЕТР	
ДЛЯ ТЕХОБСЛУЖ	
Настройка WLAN	
 ВВОД	

4.3 Навигация в структуре меню



Используйте «▼», «▲» для пролистывания.

5 ОСНОВНОЕ ИСПОЛЬЗОВАНИЕ

5.1 Разблокировка экрана

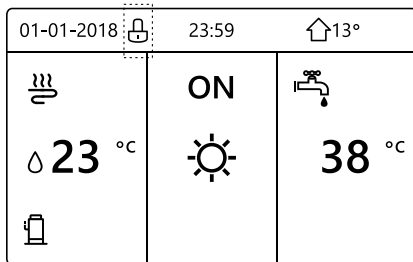
Если значок «» находится на экране, пульт управления заблокирован. Отображается следующая страница:



Нажмите любую клавишу, значок «» будет мигать. Нажмите и удерживайте клавишу «». Значок «» исчезнет, теперь с интерфейсом можно работать.

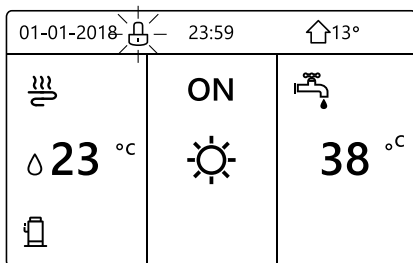

Интерфейс будет заблокирован, если работа с пультом не производится в течение длительного времени (около 120 секунд).

Если интерфейс разблокирован, нажмите и удерживайте клавишу «UNLOCK», интерфейс будет заблокирован.

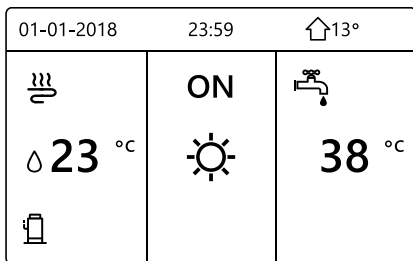

Длительное нажатие клавиши «UNLOCK»



Длительное нажатие клавиши «UNLOCK»

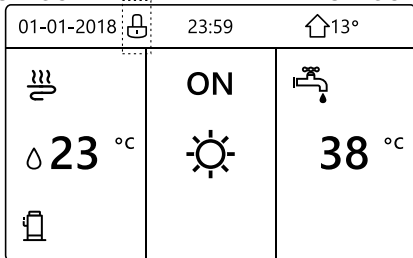



5.2 Органы управления включением/выключением ON/OFF

Используйте интерфейс для включения или выключения устройства для обогрева или охлаждения помещения.

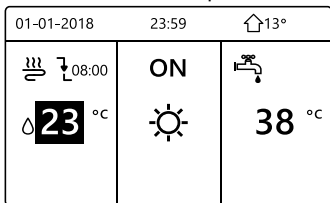
- Функции включения/выключения устройства можно контролировать с интерфейса, если параметр «КОМНАТНЫЙ ТЕРМОСТАТ» установлен равным «НЕТ» (см. раздел «НАСТРОЙКА КОМНАТНОГО ТЕРМОСТАТА» в «Руководстве по установке и эксплуатации (внутренний блок сплит-системы Wellea)»)
- Нажмите «◀», «▲» на домашней странице, появится черный курсор:



1) Когда курсор находится на стороне температуры для режима работы в помещении (включая режим обогрева ❄, режим охлаждения ☀ и автоматический режим ) , нажмите клавишу «» для включения/выключения обогрева или охлаждения помещения.

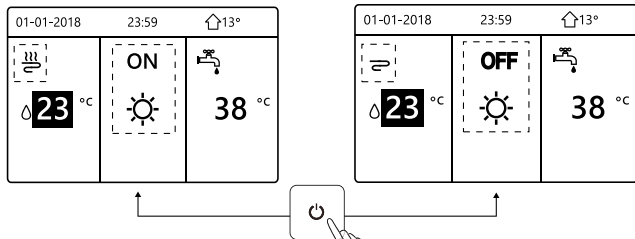

Если параметр «ТИП ГВС» установлен равным «НЕТ», появятся следующие страницы:

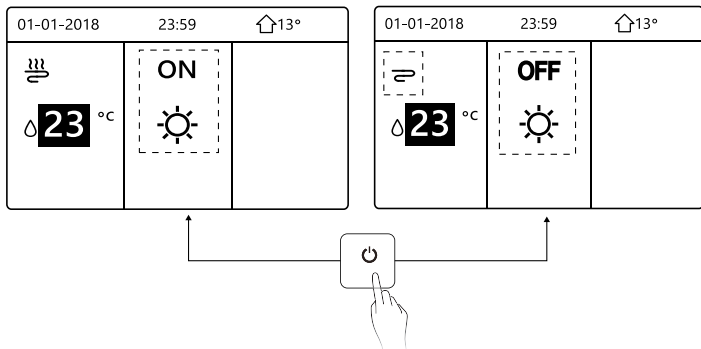

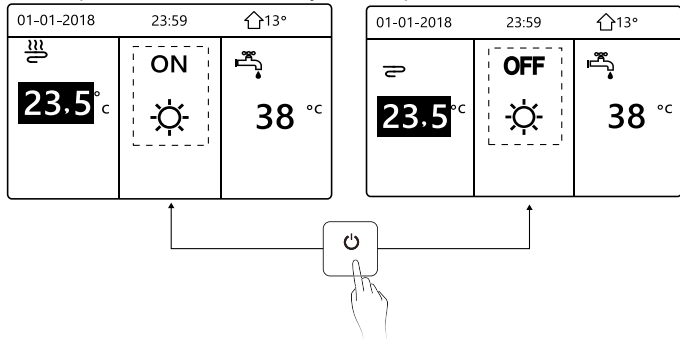

Если параметр «ТИП ТЕМП.» установлен равным «ТЕМП. В ПОМЕЩЕНИИ», появятся следующие страницы:













Используйте комнатный термостат для включения или выключения устройства для обогрева или охлаждения помещения.

① Комнатный термостат не находится в состоянии «НЕ НАСТРОЕН» (см. «НАСТРОЙКА КОМНАТНОГО ТЕРМОСТАТА» в «Руководстве по установке и эксплуатации (внутренний блок сплит-системы Wellea)»). Устройство для обогрева или охлаждения помещения включается или выключается с помощью комнатного термостата, нажмите «» на интерфейсе, появится следующая страница:

01-01-2018	23:59	 13°
Включение или выключение режима охлаждения/обогрева контролируется комнатным термостатом. Включите или выключите режим пожалуйста, охлаждения/обогрева комнатным термостатаом.		
 ПОДТВЕРЖДЕНИЕ		

② Комнатный термостат настроен в режиме «НАСТРОИТЬ ДВОЙНУЮ ЗОНУ» (см. «НАСТРОЙКА КОМНАТНОГО ТЕРМОСТАТА» в «Руководстве по установке и эксплуатации (внутренний блок сплит-системы Wellea)»). Комнатный термостат для фанкойла выключен, комнатный термостат для подогрева пола включен, устройство работает, но его дисплей выключен. Отображается следующая страница:

01-01-2018		23:59		 13°		01-01-2018		23:59		 13°	
	ON		38 °C			2	ON				
	38 °C				38 °C	23.5 °C					

01-01-2018		23:59		🏠 13°		01-01-2018		23:59		🏠 13°	
⊕		OFF		🔧		↔ 2		OFF			
Δ 38 °C		☀️		38 °C		23.5 °C		☀️			

Используйте интерфейс, чтобы включить или выключить устройство для ГВС. Нажмите «▶», «▼» на домашней странице, появится черный курсор:

01-01-2018		23:59		🏠 13°	
☁️		ON		🔧	
Δ 23 °C		☀️		38 °C	

2) Когда курсор будет находиться на температуре режима ГВС, нажмите клавишу «», чтобы включить/выключить режим ГВС. Если режим работы в помещении включен, отображаются следующие страницы:

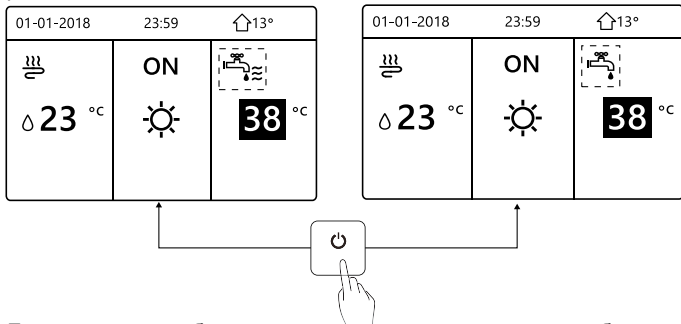

Если режим работы в помещении выключен, отображаются следующие страницы:

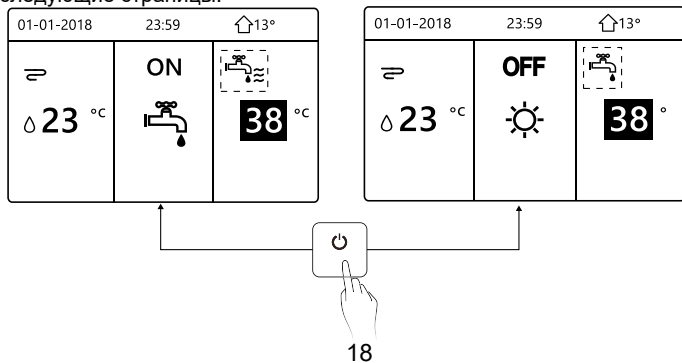

5.3 Регулировка температуры

Нажмите «◀», «▲» на домашней странице, появится черный курсор:

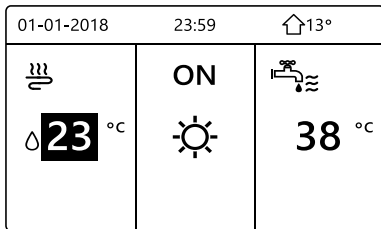

- Если курсор находится на температуре, используйте «◀», «▶», чтобы выбрать, и используйте «▼», «▲», чтобы отрегулировать температуру.

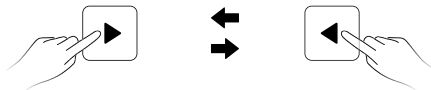
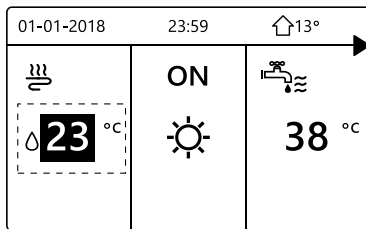

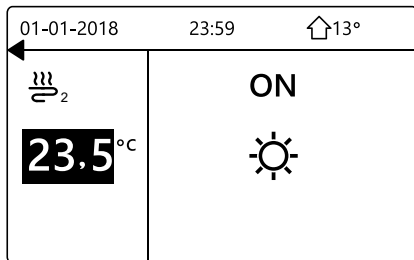
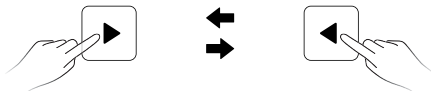
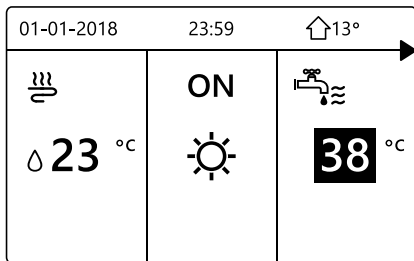

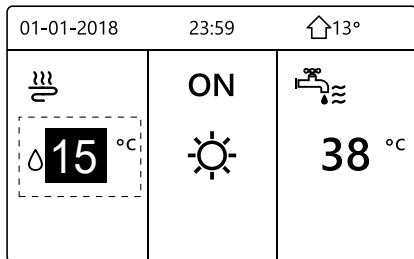
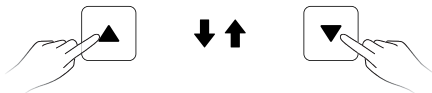
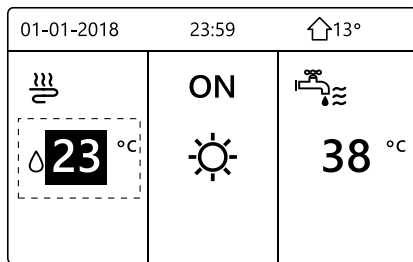

5.4 Регулировка режима работы в помещении

- Регулировка режима работы в помещении с помощью интерфейса. Перейдите в «☰», «РЕЖИМ РАБОТЫ». Нажмите кнопку «←┘», появится следующая страница:

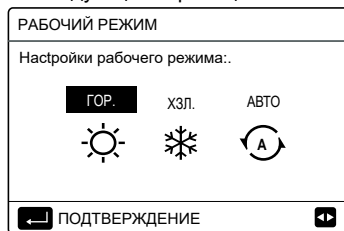



- Здесь можно выбрать три режима, включая режимы **ОБОГРЕВ**, **ОХЛАЖДЕНИЕ** и **АВТО**. Используйте «◀», «▶» для прокрутки, нажмите «←┘» для выбора. Если курсор был перемещен на рабочий режим, то этот режим все равно будет работать, даже если вы не нажмете кнопку «←┘» и не выйдете со страницы по нажатию кнопки «┘».

Если есть только режим «ОБОГРЕВ» (ОХЛАЖДЕНИЕ), появится следующая страница:





- Режим работы не может быть изменен.

Если выбрать...	После этого режим работы в помещении...
 ОБОГРЕВ	Всегда только режим обогрева
 ОХЛАЖДЕНИЕ	Всегда только режим охлаждения
 АВТО	<p>Автоматически изменяется программным обеспечением в зависимости от температуры наружного воздуха (и в зависимости от настроек для температуры в помещении) и учитывает ежемесячные ограничения.</p> <p>Примечание. Автоматическое переключение возможно только при определенных условиях. См. раздел «ДЛЯ ОБСЛУЖИВАЮЩЕГО ПЕРСОНАЛА» > «НАСТРОЙКА АВТОМАТИЧЕСКОГО РЕЖИМА» в «Руководстве по установке и эксплуатации (внутренний блок сплит-системы Wellea)».</p>

- Отрегулируйте режим работы в помещении с помощью комнатного термостата, см. «КОМНАТНЫЙ ТЕРМОСТАТ» в «Руководстве по установке и эксплуатации (внутренний блок сплит-системы Wellea)».

Перейдите в «» > «РЕЖИМ РАБОТЫ», если нажать любую клавишу для выбора или настройки, появится страница:

01-01-2018	23:59	 13°
охл/обогр. по термостату. Настройки рабочий режим через комнатный термостат.		
 ПОДТВЕРЖДЕНИЕ		

6. РУКОВОДСТВО ПО УСТАНОВКЕ

6.1 Меры предосторожности, обеспечивающие безопасность

- Перед началом установки внимательно прочитайте о мерах предосторожности, обеспечивающих безопасность.
- Ниже изложены важные требования по безопасности, которые являются обязательными к выполнению.
- Убедитесь, что при тестовом запуске по завершении работ не наблюдается никаких отклонений, а затем передайте руководство пользователю.
- Значение символов:



ПРЕДУПРЕЖДЕНИЕ

Означает, что неправильное обращение с устройством может привести к смерти или тяжелой травме.



ВНИМАНИЕ!

Означает, что неправильное обращение с устройством может привести к травме или порче имущества.



ПРЕДУПРЕЖДЕНИЕ

Доверьте установку устройства дистрибьютору или профессиональному обслуживающему персоналу.

Осуществление установки иными лицами может привести к неправильной установке, поражению электрическим током или пожару.

В точности следуйте данному руководству.

Неправильная установка может привести к поражению электрическим током или пожару.

Повторная установка должна выполняться профессионалами.

Неправильная установка может привести к поражению электрическим током или пожару.

Не разбирайте кондиционер по собственному желанию.

Случайная разборка может привести к неполадкам в работе или избыточному нагреву, что может закончиться пожаром.



ВНИМАНИЕ!

Не устанавливайте устройство в местах, где может произойти утечка легковоспламеняющихся газов.

В случае утечки и скопления легковоспламеняющихся газов вокруг проводного пульта управления может начаться пожар.

Проводка должна соответствовать напряжению проводного пульта управления.

В противном случае может произойти утечка тока и перегрев, которые спровоцируют возгорание.

Для прокладки проводки должны использоваться указанные кабели. На разъемы не должно оказываться внешнее воздействие.

В противном случае может произойти короткое замыкание и перегрев, которые спровоцируют возгорание.

Пульт дистанционного управления запрещено размещать рядом с лампами, чтобы избежать прерывания удаленного сигнала пульта (см. рисунок справа)



6.2 Прочие меры предосторожности

6.2.1 Место установки

Не устанавливайте устройство в местах, где может скапливаться масло, пары или сернистые газы.

Это может привести к деформации устройства и его выходу из строя.

6.2.2 Подготовка перед установкой

1) Убедитесь в том, что следующие узлы присутствуют в полной комплектации.

№	Наименование	Кол-во	Примечания
1	Проводной пульт управления	1	_____
2	Деревянный монтажный винт с полукруглой головкой под крестообразный шлиц	3	Для установки на стену
3	Монтажный винт с полукруглой головкой под крестообразный шлиц	2	Для установки на электрическую распределительную коробку
4	Руководство по установке и руководство для владельца	1	_____
5	Пластиковый болт	2	Данное приспособление необходимо для установки централизованного управления в электрический щит
6	Пластиковая компенсационная труба	3	Для установки на стену

6.2.3 Примечания по установке проводного пульта управления:

- 1) Данное «Руководство по установке» содержит информацию о процедуре установки проводного пульта дистанционного управления. Информация по обеспечению связи между проводным пультом дистанционного управления и внутренним блоком изложена в «Руководстве по установке внутреннего блока».
- 2) Цепь проводного пульта дистанционного управления является цепью низкого напряжения. Никогда не подключайте ее к стандартной цепи 220 В / 380 В и не закладываете в одну и ту же трубу для прокладки коммуникаций вместе с цепью.
- 3) Экранированный кабель следует надежно закрепить на уровне грунта, иначе произойдет сбой передачи.
- 4) Не пытайтесь удлинить экранированный кабель, обрезая его, при необходимости используйте клеммную колодку.
- 5) Установив соединение, используйте мегомметр для проверки изоляции сигнального провода.

6.3 Процедура установки и настройка проводного пульта управления

6.3.1 Изображение с размерами конструкции

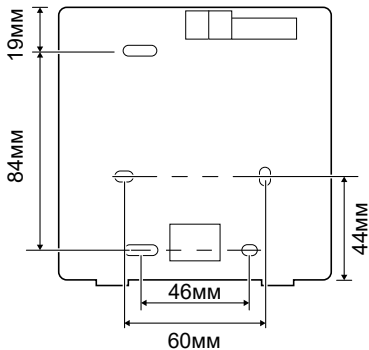
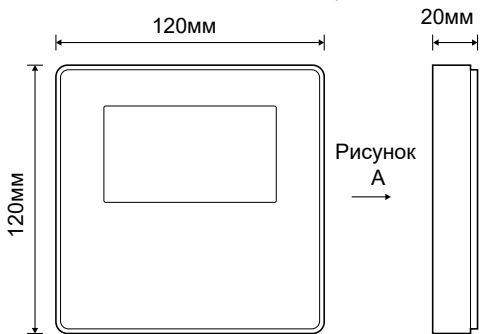

6.3.2 Проводка

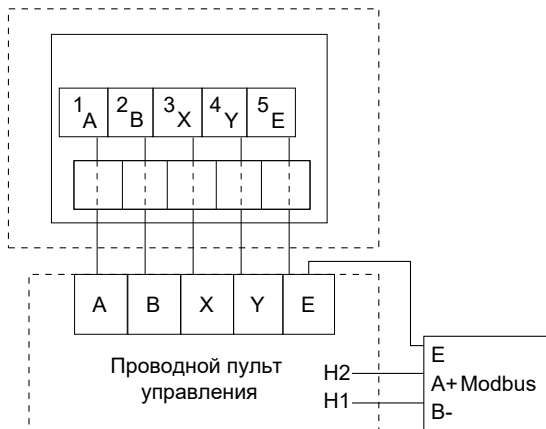

Входное напряжение (A/B)	13,5 VAC
Размеры проводки	0,75 мм ²

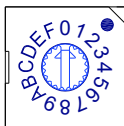

Вращающийся кодовый переключатель S3 (0-F) на главной панели управления гидравлического модуля используется для того, чтобы задать адрес Modbus. По умолчанию кодовый переключатель у данных устройств находится в положении = 0, но оно совпадает с адресом 16 Modbus, в то время как остальные позиции соотносятся с номером, например, pos = 2 – это адрес 2, pos = 5 – это адрес 5.

6.3.3 Установка задней крышки

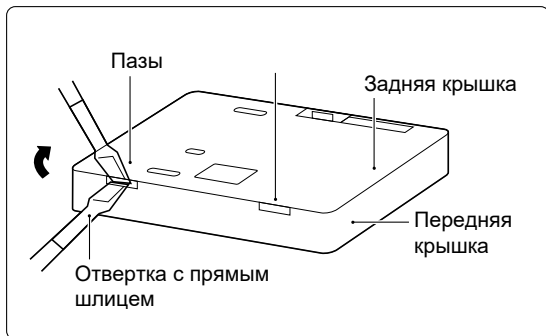

Отверстие под винт, закрепляется
тремя винтами М4Х20

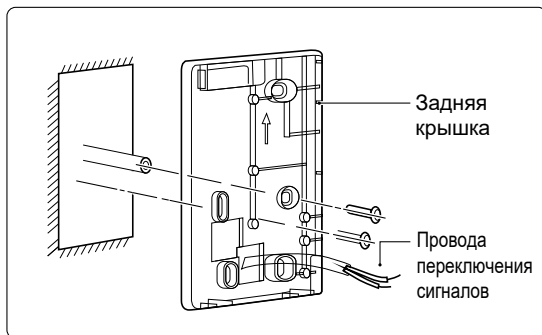
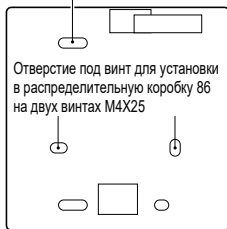

- 1) Вставьте отвертку с прямым шлицем в пазы в нижней части проводного пульта управления и поверните ее, чтобы снять заднюю крышку (обратите внимание на направление вращения, иначе вы повредите заднюю крышку).
- 2) Чтобы закрепить заднюю крышку непосредственно на стене, используйте три винта М4Х20.
- 3) Используйте два винта М4Х25, чтобы закрепить заднюю крышку на распределительной коробке 86, и один винт М4Х20 для крепления на стену.
- 4) Отрегулируйте длину пластиковых шпилек, входящих в комплект поставки, чтобы их длина соответствовала расстоянию от шпилек распределительной коробки до стены. При установке шпилек в стену убедитесь в том, что они не выступают из плоскости стены.
- 5) Используйте винты с крестообразной головкой, чтобы закрепить нижнюю крышку проводного пульта управления в стене с помощью шпильки. Убедитесь в том, что нижняя крышка проводного пульта управления после установки находится на том же уровне, а затем установите проводной пульт управления обратно на нижнюю крышку.
- 6) Излишняя затяжка винта приведет к деформации задней крышки.

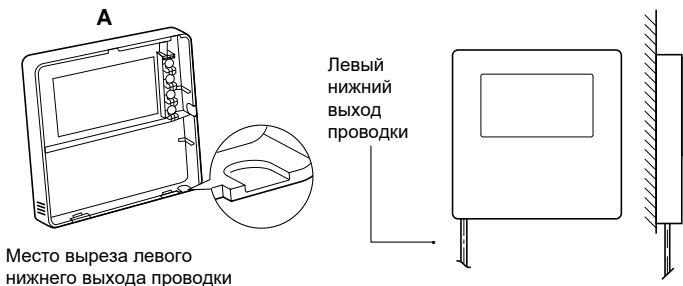

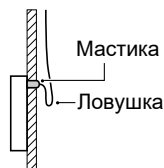
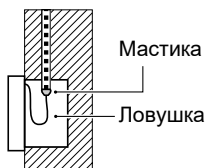
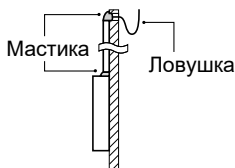
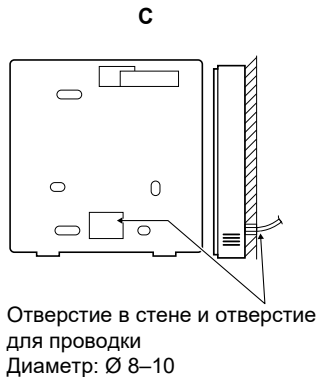
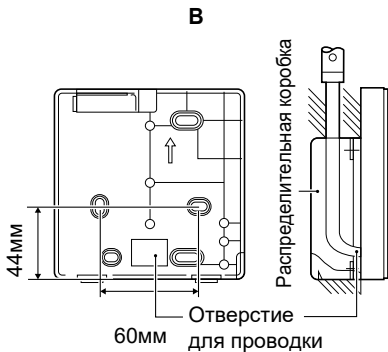

Избегайте попадания воды в проводной пульт дистанционного управления, во время монтажа проводки используйте ловушки и мастику для герметизации разъемов проводов.

6.4 Установка передней крышки

Отрегулируйте переднюю крышку, а затем закройте ее; во время установки избегайте зажимания провода переключения связи.

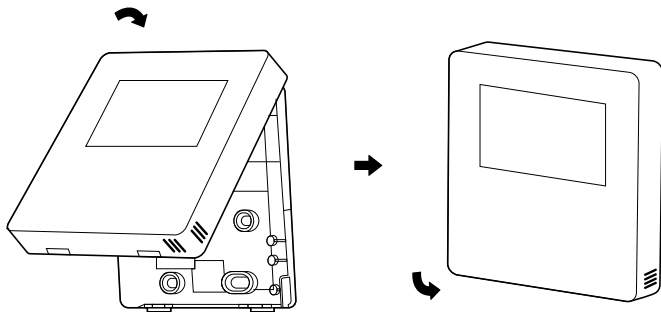

Повышенная влажность не оказывает влияния на датчик.

Правильно установите заднюю крышку и надежно закрепите переднюю крышку на задней крышке во избежание ее падения.



Languages



GRUPE **AIRWELL**

10, RUE DU FORT DE SAINT CYR - 78180 MONTIGNY LE BRETONNEUX, FRANCE

TEL.: +33 (0)1 76 21 82 00 - www.airwell.com