

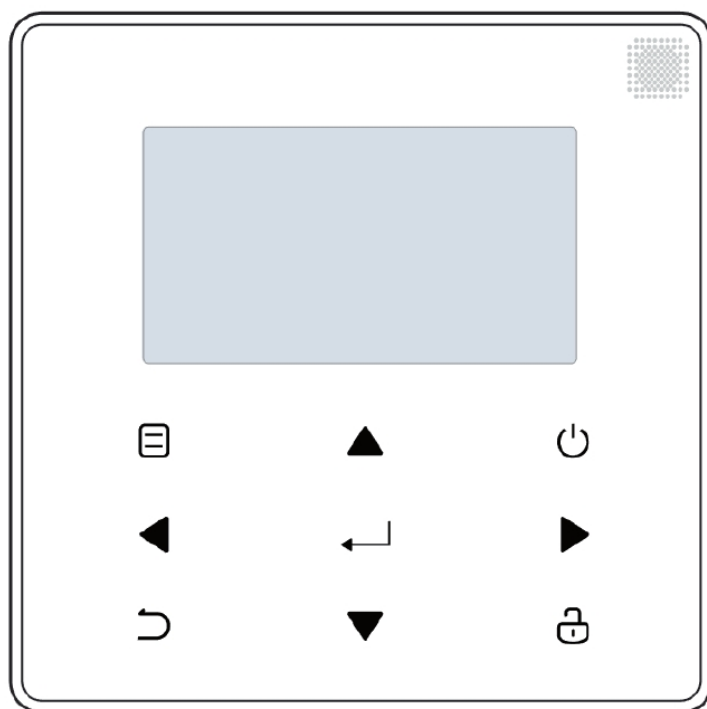

MANUEL D'UTILISATION

RCW30

Français



- Ce manuel décrit en détail les précautions à prendre lors de l'opération.
- Pour assurer le bon fonctionnement du contrôleur filaire, veuillez lire attentivement ce manuel avant d'utiliser l'unité.
- Pour référence future facile, conservez ce manuel après l'avoir lu.

TABLE DES MATIÈRES

1 PRÉCAUTIONS GÉNÉRALES DE SÉCURITÉ	01
• 1.1 À propos de la documentation	01
• 1.2 Pour l'utilisateur	01
2 APERÇU DE L'INTERFACE UTILISATEUR	02
• 2.1 Aspect du contrôleur filaire	02
• 2.2 Icônes d'état	02
3 UTILISATION DES PAGES D'ACCUEIL	03
4 STRUCTURE DU MENU	05
• 4.1 À propos de la structure du menu	05
• 4.2 Pour aller à la structure du menu	05
• 4.3 Pour naviguer dans la structure du menu	05
5 UTILISATION DE BASE	05
• 5.1 Déverrouillage de l'écran	05
• 5.2 Commandes MARCHÉ/ARRÊT	05
• 5.3 Réglage de la température	07
• 5.4 Réglage du mode de fonctionnement de l'espace	08
6 OPÉRATION	08
• 6.1 Mode de fonctionnement	08
• 6.2 Température pré-réglée	08
• 6.3 Eau Chaude Sanitaire(ECS)	11
• 6.4 Horaire	13
• 6.5 Options	15
• 6.6 Verrou Enfant	18
• 6.7 Informations de service	18
• 6.8 Paramètre de fonctionnement	19
• 6.9 Pour Réparateur	20
• 6.10 Guide de configuration du réseau	21
• 6.11 VUE SN	21
7 STRUCTURE DU MENU: APERÇU	22

1 PRÉCAUTIONS GÉNÉRALES DE SÉCURITÉ

1.1 À propos de la documentation

- Les précautions décrites dans ce document couvrent des sujets très importants. Suivez-les attentivement.

DANGER

Indique une situation entraînant la mort ou des blessures graves.

DANGER: RISQUE D'ÉLECTROCUTION

Indique une situation pouvant entraîner une électrocution.

DANGER: RISQUE DE BRÛLURE

Indique une situation pouvant provoquer des brûlures en raison de températures extrêmement chaudes ou froides.

AVERTISSEMENT

Indique une situation pouvant entraîner la mort ou des blessures graves.

ATTENTION

Indique une situation pouvant entraîner des blessures mineures ou modérées.

REMARQUE

Indique une situation pouvant entraîner des accidents d'équipement ou des dommages matériels.

INFORMATION

Indique des conseils utiles ou des informations supplémentaires.

1.2 Pour l'utilisateur

- Si vous ne savez pas comment utiliser l'unité, contactez votre installateur.

- Cet appareil n'est pas destiné à être utilisé par des personnes, y compris des enfants, ayant une déficience physique, sensorielle ou mentale, ou manquant d'expérience et de connaissances, à moins qu'une personne responsable de leur sécurité ne leur ait donné une supervision ou une instruction concernant l'utilisation de l'appareil. Les enfants doivent être surveillés pour s'assurer qu'ils ne jouent pas avec le produit.

ATTENTION

NE PAS rincer l'unité. Cela pourrait provoquer des chocs électriques ou un incendie.

- Les unités sont marquées par le symbole suivant:



Cela signifie que les produits électriques et électroniques ne peuvent pas être mélangés avec des déchets ménagers non triés. N'essayez PAS de démonter le système vous-même: le démontage du système, le traitement du réfrigérant, de l'huile et des autres pièces doivent être effectués par un installateur agréé et doivent être conformes à la législation en vigueur. Les unités doivent être traitées dans un centre de traitement spécialisé pour la réutilisation, le recyclage et la récupération. En vous assurant que ce produit est correctement mis au rebut, vous contribuez à la prévention des conséquences négatives potentielles sur l'environnement et la santé humaine. Pour en savoir plus, contactez votre installateur ou les autorités locales.

- Placé dans un endroit éloigné des radiations.

2 APERÇU DE L'INTERFACE UTILISATEUR

2.1 Aspect du contrôleur filaire

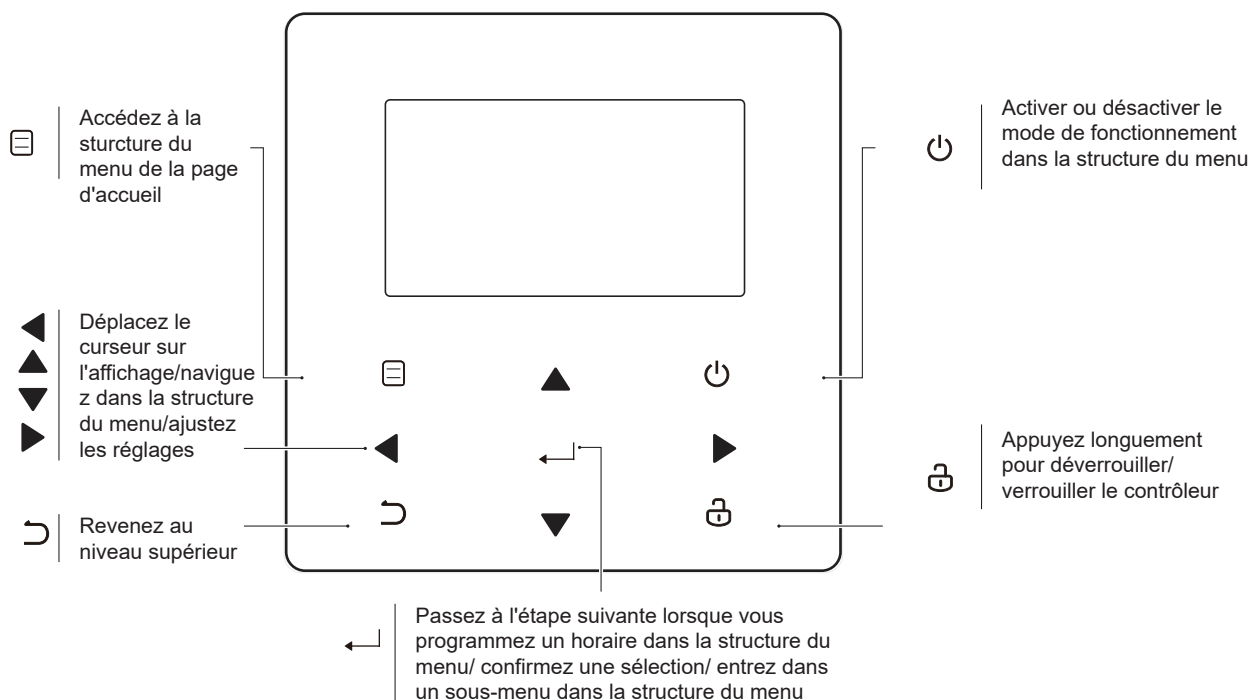

2.2 Icônes d'état

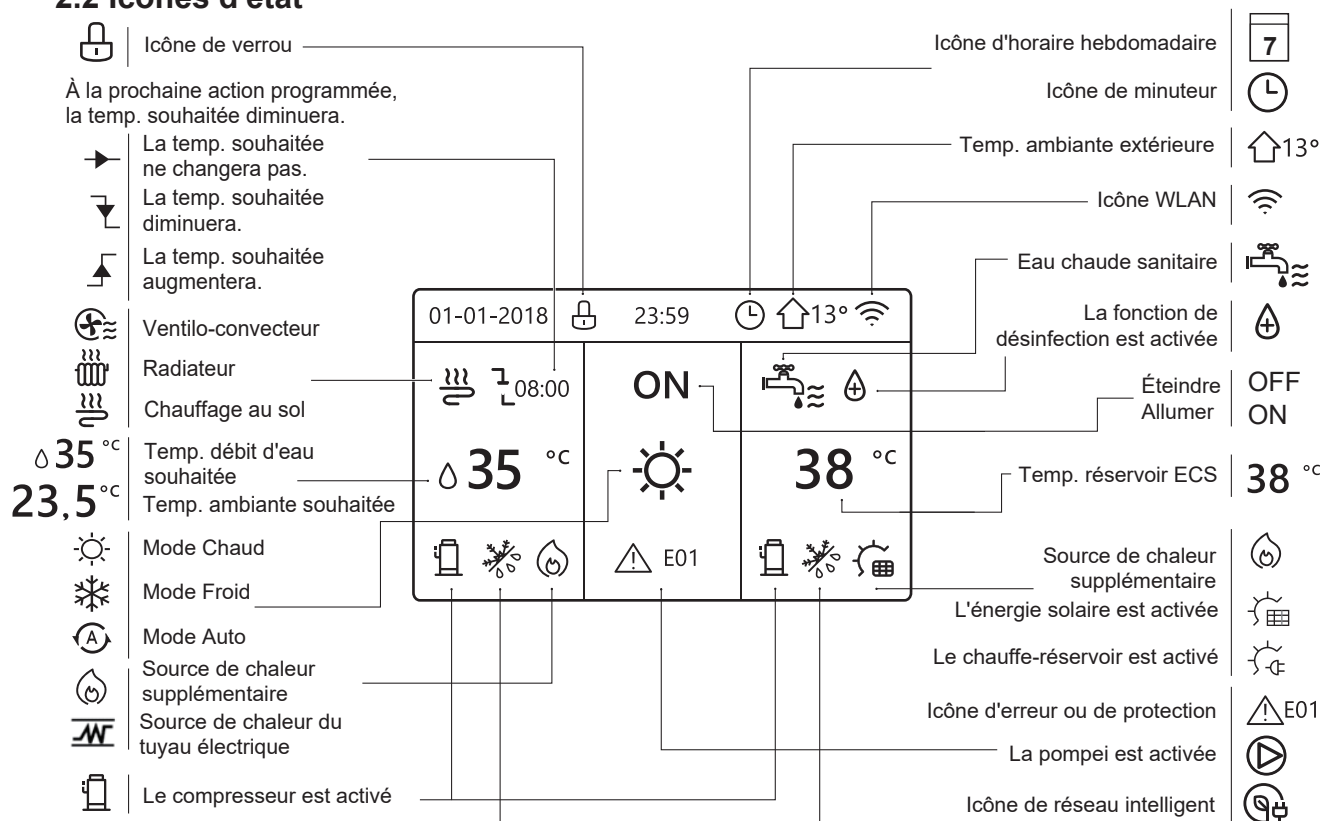

	Ventilo-convecteur	Radiateur	Chauffage au sol	Eau chaude sanitaire
ON				
OFF				

	Électricité gratuite	Électricité de vallée	Électricité de pointe
Réseau intelligent			

3 UTILISATION DES PAGES D'ACCUEIL

Lorsque vous allumez le contrôleur filaire, le système entrera dans la page de sélection de la langue. Vous pouvez choisir votre langue préférée, puis appuyez sur \leftarrow pour accéder aux pages d'accueil. Si vous n'appuyez pas sur \leftarrow dans les 60 secondes, le système entrera dans la langue actuellement sélectionnée.

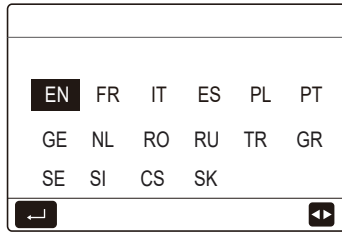

Vous pouvez utiliser les pages d'accueil pour lire et modifier les paramètres destinés à une utilisation quotidienne. Ce que vous pouvez voir et faire sur les pages d'accueil est décrit, le cas échéant. Selon la configuration du système, les pages d'accueil suivantes peuvent être possibles:

- Température souhaitée du débit d'eau
- Température ambiante souhaitée
- Température de l'eau chaude sanitaire

page d'accueil 1:

Si la TEMP. DÉBIT D'EAU est réglée sur OUI et la TEMP. AMBIANTE est réglée sur NON (voir «**POUR RÉPARATEUR**» > «**REGLAGE TYPE TEMP.**» dans «**Manuel d'installation et d'utilisation**»). Le système a la fonction du chauffage au sol et de l'eau sanitaire, et la page d'accueil 1 apparaîtra:

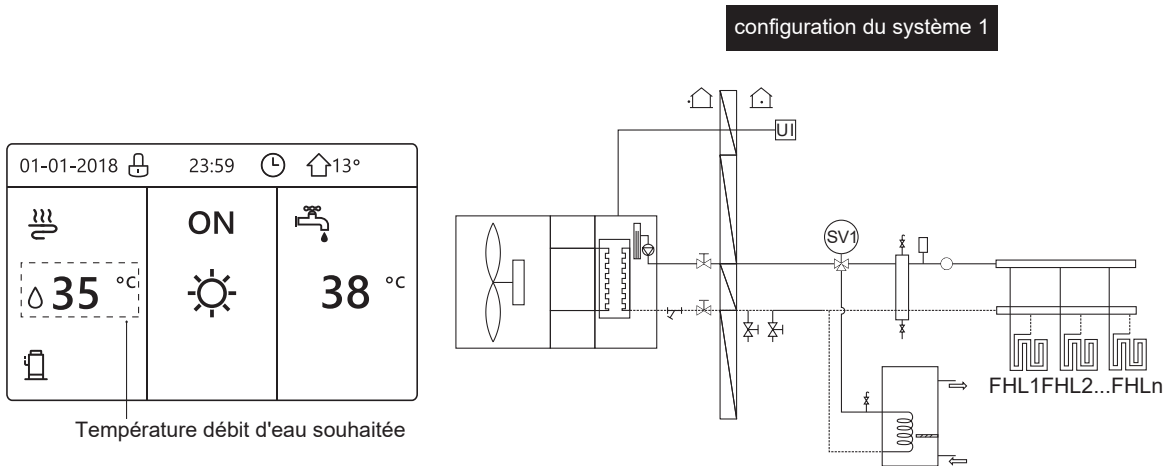

REMARQUE

Toutes les images du manuel sont utilisées pour expliquer, les pages réelles sur l'écran peuvent être un peu différentes.

page d'accueil 2:

Si la TEMP. DÉBIT D'EAU est réglée sur NON et la TEMP. AMBIANTE est réglée sur OUI (voir «**POUR RÉPARATEUR**» > «**REGLAGE TYPE TEMP.**» dans «**Manuel d'installation et d'utilisation**»). Le système a la fonction du chauffage au sol et de l'eau chaude sanitaire, et la page d'accueil 2 apparaîtra:

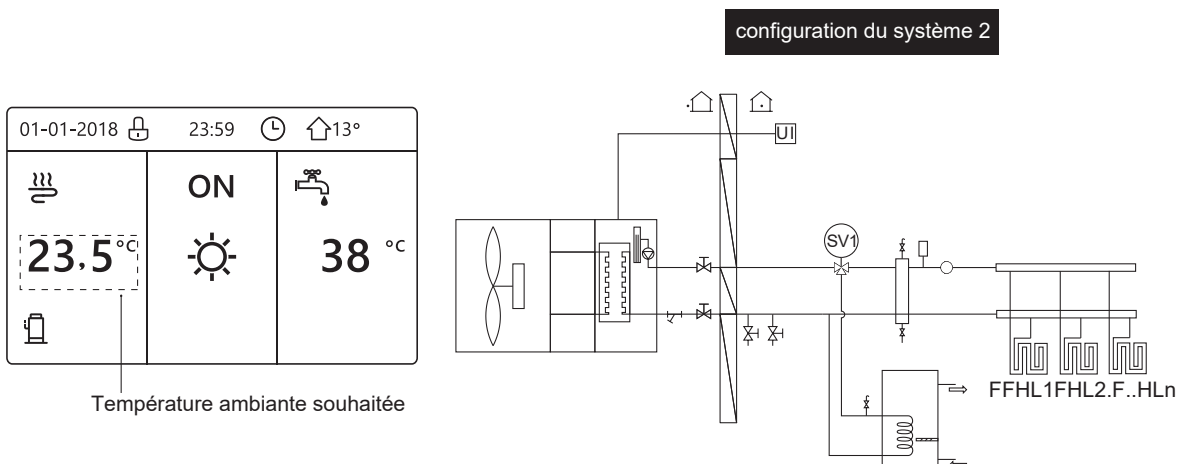

REMARQUE

Le contrôleur filaire doit être installé dans la salle de chauffage au sol pour vérifier la température ambiante.

page d'accueil 3:

Si le MODE ECS est réglée sur NON (voir « **POUR RÉPARATEUR** » > « **REGLAGE MODE ECS** » dans « **Manuel d'installation et d'utilisation** », est si la TEMP. DÉBIT D'EAU et la TEMP. AMBIANTE sont réglées sur OUI (voir « **POUR RÉPARATEUR** » > « **REGLAGE TYPE TEMP.** » dans « **Manuel d'installation et d'utilisation** »), il y aura la page principale et la page supplémentaire. Le système a la fonction du chauffage au sol et du chauffage de l'espace pour le ventilo-convecteur, et la page d'accueil 3 apparaîtra:

Page principale

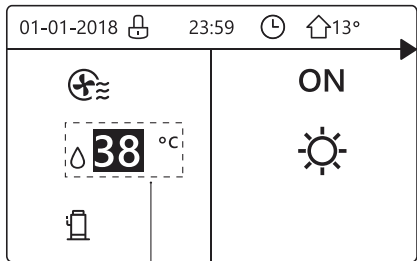

Zone 1 température débit d'eau souhaitée



Page supplémentaire

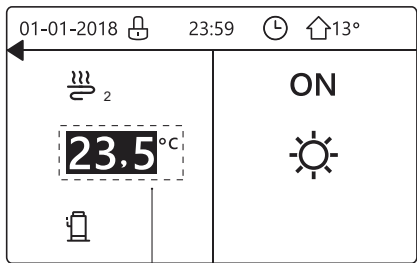

Zone 2 température ambiante souhaitée

configuration du système 3

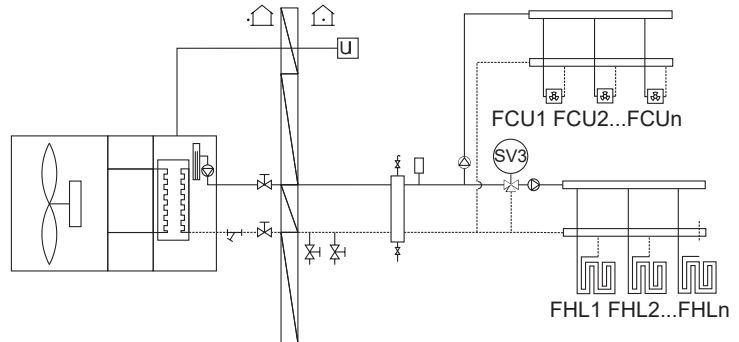

page d'accueil 4:

Si le THERMOSTAT AMBI est défini sur DOUBLE ZONE ou DOUBLE ZONE est défini sur OUI, il y aura la page principale et la page supplémentaire. Le système a la fonction de chauffage au sol, de chauffage de l'espace pour le ventilo-convecteur et de l'eau chaude sanitaire, et la page d'accueil 4 apparaîtra:

Page principale

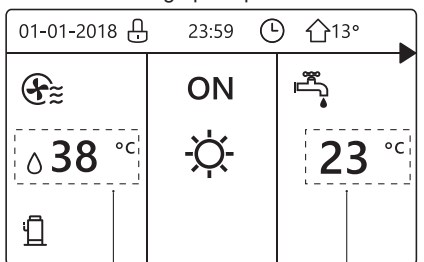

Zone 1 température débit d'eau souhaitée Température réelle du réservoir ECS



Page supplémentaire

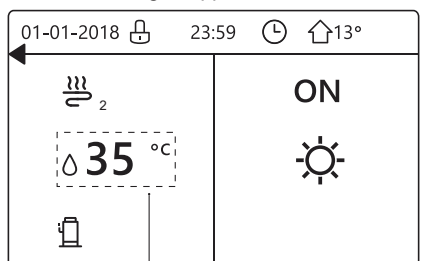

Zone 2 température débit d'eau souhaitée

configuration du système 4

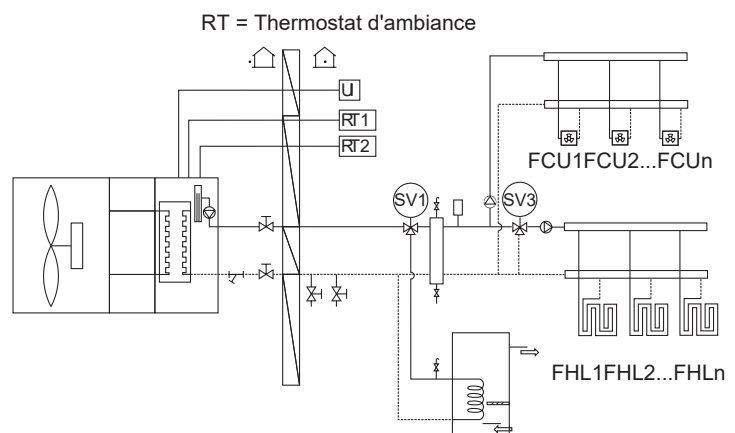

4 STRUCTURE DU MENU

4.1 À propos de la structure du menu

Vous pouvez utiliser la structure du menu pour lire et configurer des paramètres qui ne sont PAS destinés à une utilisation quotidienne. Ce que vous pouvez voir et faire dans la structure du menu est décrit, le cas échéant. Pour un aperçu de la structure du menu, voir « 7 Structure du menu: Aperçu ».

4.2 Pour aller à la structure du menu

À partir d'une page d'accueil, appuyez sur « ☰ ». Résultat: la structure du menu apparaît:

MENU	1/2
MODE FONCTION	
TEMPÉRAT PRÉRÉGLÉE	
EAU CHDE SANITAIRE(ECS)	
HORAIRE	
OPTIONS	
VER ENFANT	
← ENTRE →	

MENU	2/2
INFORMATION SERVICE	
PARAMETRE FONCTION	
POUR RÉPARATEU	
REGLAGE WLAN	
VUE SN	
← ENTRE →	





4.3 Pour naviguer dans la structure du menu



Utilisez « ▼ », « ▲ » pour faire défiler.





5 UTILISATION DE BASE

5.1 Déverrouillage de l'écran

Si l'icône  est sur l'écran, le contrôleur est verrouillé. La page suivante est affichée:





01-01-2018 	23:59	🏠13°
 35 °C	ON	 38 °C
		



Appuyez sur n'importe quelle touche, l'icône  clignotera. Appuyez longuement sur la touche «  ». L'icône  disparaîtra, et l'interface peut être contrôlée.





01-01-2018	23:59	🏠13°
 35 °C	ON	 38 °C
		

L'interface sera verrouillée en l'absence de l'opération pendant une longue période (environ 120 secondes: la durée peut être définie par l'interface, voir « 6.7 INFORMATIONS DE SERVICE ».).

Si l'interface est déverrouillée, appuyez longuement sur «  » pour verrouiller l'interface.

01-01-2018	23:59	🏠13°
 35 °C	ON	 38 °C
		

Long press  ↓ ↑  Long press





01-01-2018 	23:59	🏠13°
 35 °C	ON	 38 °C
		





5.2 Commandes MARCHÉ/ARRÊT

5.2.1 Utilisez l'interface pour allumer ou éteindre l'unité pour le chauffage ou le refroidissement de l'espace.

- Le MARCHÉ / ARRÊT de l'unité est contrôlé par l'interface si vous n'activez pas le THERMOSTAT D'AMBIANCE (voir « RÉGLAGE THERMOSTAT AMBI » dans le « Manuel d'installation et d'utilisation »)

- Appuyez sur « ◀ », « ▶ » sur la page d'accueil, le curseur noir apparaîtra:

01-01-2018	23:59	🏠13°
 08:00	ON	 38 °C
 35 °C		

1) Lorsque le curseur est sur la température du côté du mode de fonctionnement de l'espace (y compris le mode chaud , le mode froid  et le mode auto ) , appuyez sur la touche «  » pour activer/désactiver le chauffage ou le refroidissement de l'espace.

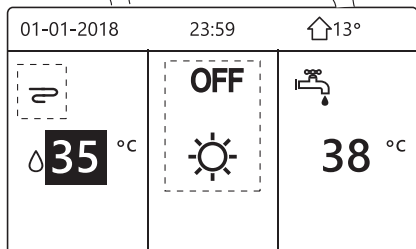
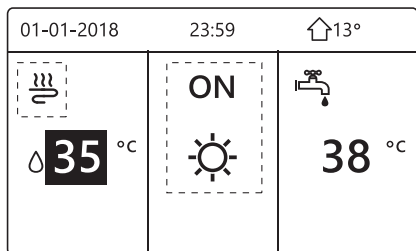

Si le TYPE ECS est défini sur NON, les pages suivantes s'afficheront:

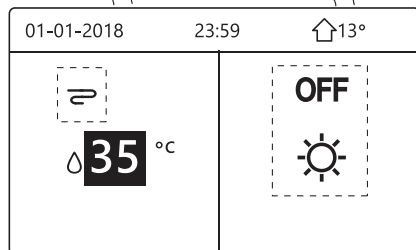
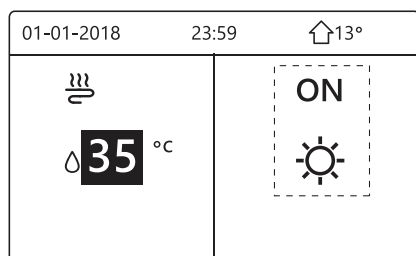

Si le TYPE TEMP. est défini sur TEMP.AMBI, les pages suivantes s'afficheront:

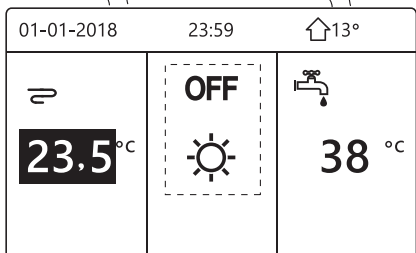
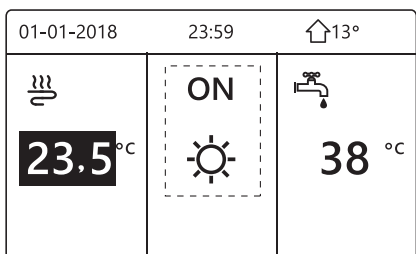

5.2.2 Utilisez le thermostat d'ambiance pour allumer ou éteindre l'unité pour le chauffage ou le refroidissement de l'espace.

① Le thermostat d'ambiance est réglé sur MODE SET (voir «**RÉGLAGE DU THERMOSTAT D'AMBIANCE**» dans «**Manuel d'installation et d'utilisation**»). Le mode de fonctionnement de l'unité et ON / OFF contrôlés par le thermostat d'ambiance, appuyez sur sur l'interface, la page suivante affichera :

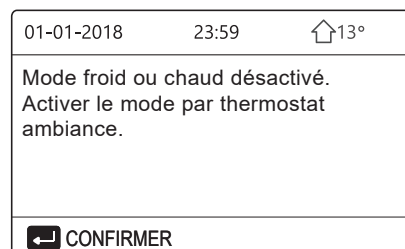

② Le thermostat d'ambiance est RÉGLER UNE ZONE ou DOUBLE ZONE (voir «**RÉGLAGE DU THERMOSTAT D'AMBIANCE**» dans «**Manuel d'installation et d'utilisation**»). Le thermostat d'ambiance contrôle l'unité ON / OFF, le mode de fonctionnement est réglé sur l'interface IHM. Les pages suivantes montrent la commande du thermostat d'ambiance DOUBLE ZONE:

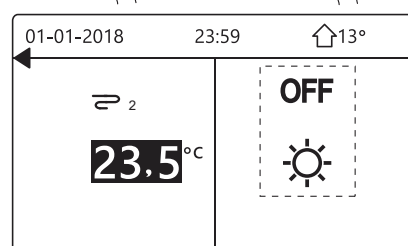
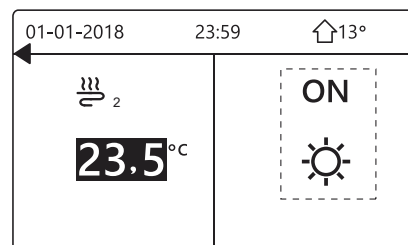
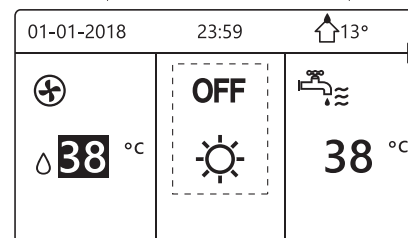
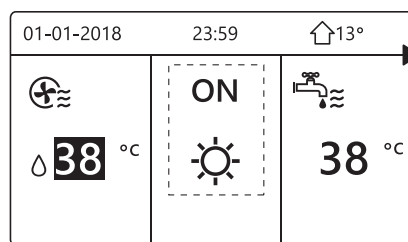

5.2.3 Utilisez l'interface pour allumer ou éteindre l'unité pour ECS. Appuyez sur « ► », « ▼ » sur la page d'accueil, le curseur noir apparaîtra:

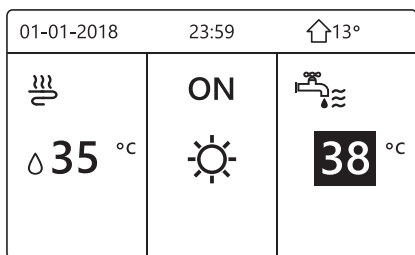

1) Lorsque le curseur est sur la température du mode ECS. Appuyez sur la touche « ⏻ » pour activer/désactiver le mode ECS.

Si le mode de fonctionnement de l'espace est ON, alors les pages suivantes s'afficheront:

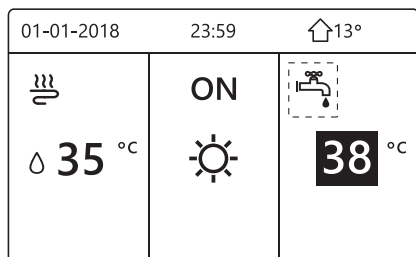
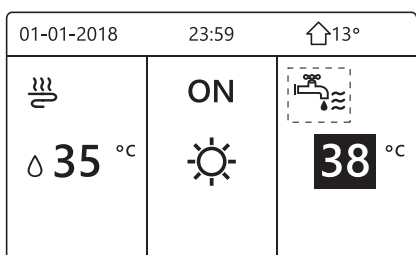

Si le mode de fonctionnement de l'espace est OFF, alors les pages suivantes s'afficheront:

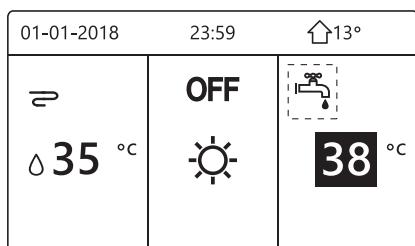
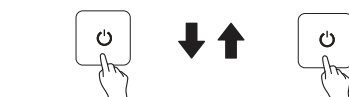
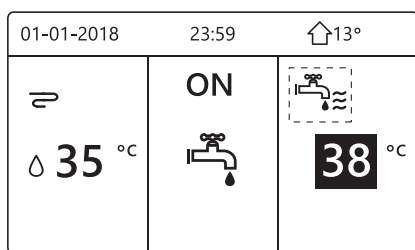

5.3 Réglage de la température

• Appuyez sur « ◀ », « ▶ » sur la page d'accueil, le curseur noir apparaîtra:

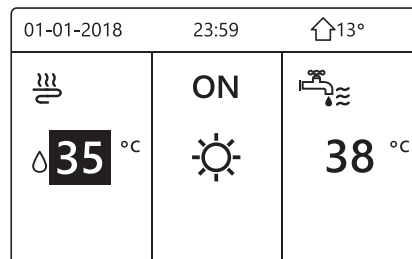

• Si le curseur est sur la température, utilisez « ◀ », « ▶ » pour sélectionner et utiliser « ▼ », « ▲ » pour ajuster la température.

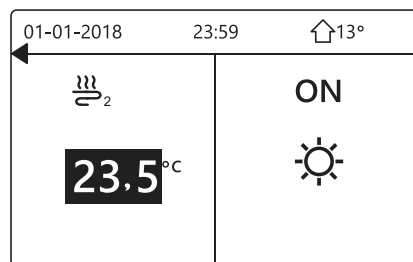
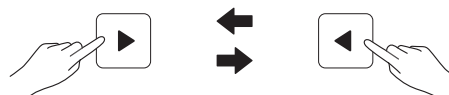
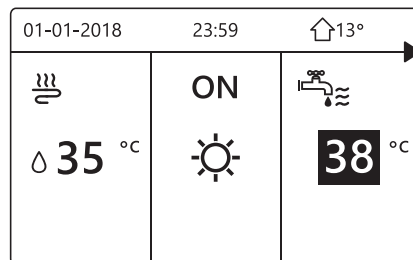
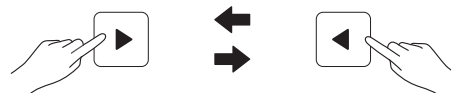
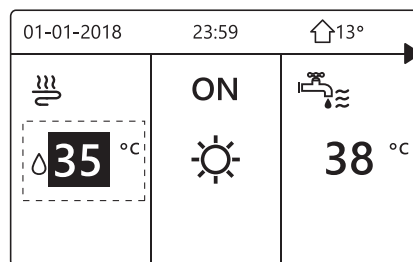

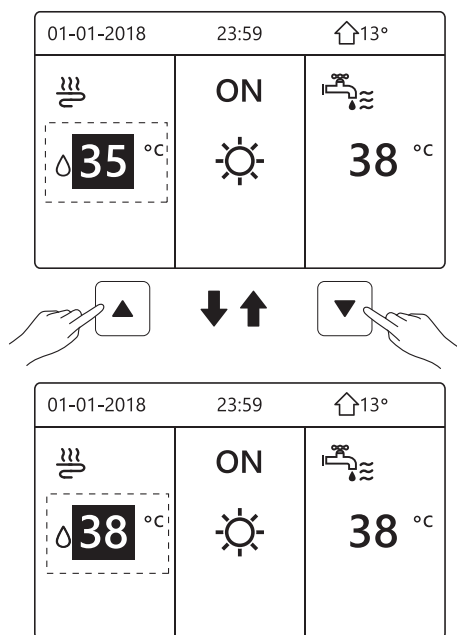

5.4 Réglage du mode de fonctionnement de l'espace

- Réglage du mode de fonctionnement de l'espace par l'interface
Allez dans « » > « MODE FONCT. ».
Appuyez sur « », la page suivante apparaîtra:

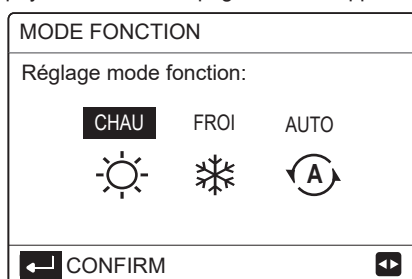

- Il y a trois modes à sélectionner, dont les modes CHAUD, FROID et AUTO. Utilisez « », « » pour faire défiler, et appuyez sur « » pour sélectionner. Même si vous n'appuyez pas sur la touche et ne quittez pas la page en appuyant sur la touche , le mode sera toujours actif si le curseur a été déplacé vers le mode de fonctionnement.

S'il n'y a que le mode CHAUD (FROID), la page suivante apparaîtra:

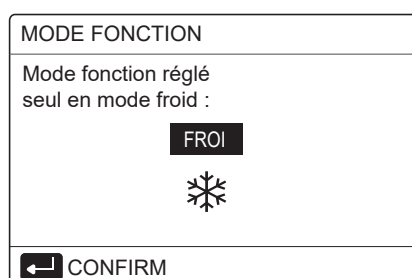
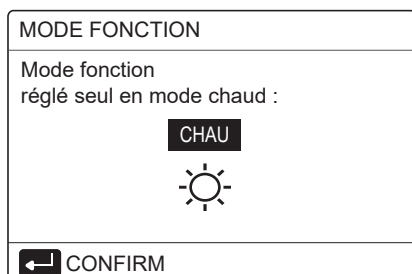

- Le mode de fonctionnement ne peut pas être changé.

Si vous sélectionnez...	Ensuite, le mode de fonctionnement de l'espace est...
 CHAUD	Toujours en mode chauffage
 FROID	Toujours en mode refroidissement
 AUTO	Modifié automatiquement par le logiciel en fonction de la température extérieure (et en fonction des paramètres d'installation de la température intérieure), ainsi que des restrictions mensuelles sont prises en compte. Remarque: La commutation automatique n'est possible que sous certaines conditions. Voir « POUR RÉPARATEUR » > « RÉGL. MODE AUTO » dans le « Manuel d'installation et d'utilisation ».

- Réglez le mode de fonctionnement de l'espace à l'aide du thermostat d'ambiance, voir « THERMOSTAT AMBI » dans le « Manuel d'installation et d'utilisation ». Allez dans « » > « MODE FONCT. ». Si vous appuyez sur une touche pour sélectionner ou ajuster, la page apparaîtra:

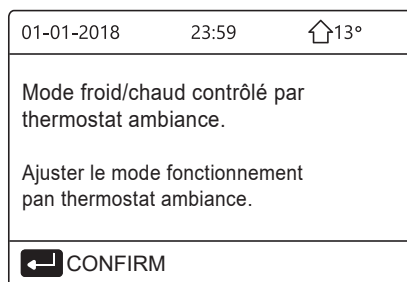

6 OPÉRATION

6.1 Mode de fonctionnement

Voir « 5.4 Réglage du mode de fonctionnement de l'espace »

6.2 Température préréglée

TEMPÉRATURE PRÉRÉG comprend 3 éléments:
TEMP. PRÉRÉG\RÉGL. TEMP. MÉTÉO\MODE ECO.

6.2.1 TEMP. PRÉRÉGLÉE

La fonction TEMP. PRÉRÉG est utilisée pour régler différentes températures sur différentes heures lorsque le mode chaud ou le mode froid est activé.

- TEMP. PRÉRÉG = TEMPÉRATURE PRÉRÉGLÉE
- La fonction TEMP. PRÉRÉG sera désactivée dans ces conditions.

1) Le mode AUTO est en cours d'exécution.

2) MINUTEUR ou HORAIRE HEBDO est en cours d'exécution.

- Allez dans « » > « TEMPÉRATURE PRÉRÉG » > « TEMP PRÉRÉG ». Appuyez sur « ».

La page suivante apparaîtra.

TEMPÉRAT PRÉRÉGLÉE			1/2
TEMP. PRÉRÉGLÉE	RÉGL. TEMP. MÉTÉO	MODE ECO	
N°	HEUR	TEMP.	
1	<input type="checkbox"/>	00:00 25°C	
2	<input type="checkbox"/>	00:00 25°C	
3	<input type="checkbox"/>	00:00 25°C	
			↕ ↔

TEMPÉRAT PRÉRÉGLÉE			2/2
TEMP. PRÉRÉGLÉE	RÉGL. TEMP. MÉTÉO	MODE ECO	
N°	HEUR	TEMP.	
4	<input type="checkbox"/>	00:00 25°C	
5	<input type="checkbox"/>	00:00 25°C	
6	<input type="checkbox"/>	00:00 25°C	
			↕ ↔

Lorsque la double zone est activée, la fonction TEMP. PRÉRÉG ne fonctionne que pour la zone 1.

Utilisez « ◀ », « ▶ », « ▼ », « ▲ » pour faire défiler et utilisez « ▼ », « ▲ » pour régler l'heure et la température.

Lorsque le curseur est sur « ■ », comme page suivante:

TEMPÉRAT PRÉRÉGLÉE			1/2
TEMP. PRÉRÉGLÉE	RÉGL. TEMP. MÉTÉO	MODE ECO	
N°	HEUR	TEMP.	
1	<input checked="" type="checkbox"/>	00:00 25°C	
2	<input type="checkbox"/>	00:00 25°C	
3	<input type="checkbox"/>	00:00 25°C	
↔ <input checked="" type="checkbox"/> SÉLECT			↕ ↔

Vous appuyez sur « ↔ » et « ■ » devient « ».

Le minuteur 1 est sélectionné.

Vous appuyez à nouveau sur « ↔ » et « » devient « ■ ». Le minuteur 1 n'est pas sélectionné.

TEMPÉRAT PRÉRÉGLÉE			1/2
TEMP. PRÉRÉGLÉE	RÉGL. TEMP. MÉTÉO	MODE ECO	
N°	HEUR	TEMP.	
1	<input checked="" type="checkbox"/>	08:00 35°C	
2	<input checked="" type="checkbox"/>	12:00 25°C	
3	<input checked="" type="checkbox"/>	15:00 35°C	
↔ <input type="checkbox"/> DÉEILE			↕ ↔

Utilisez « ◀ », « ▶ », « ▼ », « ▲ » pour faire défiler et utilisez « ▼ », « ▲ » pour régler l'heure et la température. Six périodes et six températures peuvent être réglées.

Par exemple: il est maintenant 8h00 et la température est de 30 °C. Nous définissons le TEMP. PRÉRÉG comme tableau suivant. La page suivante apparaîtra:

01-01-2018	8:00	🏠 13°
🔥 08:00	ON	
💧 25 °C	☀️	
🔋		

N°	HEURE	TEMPÉR
1	8:00	35°C
2	12:00	25°C
3	15:00	35°C
4	18:00	25°C
5	20:00	35°C
6	23:00	25°C

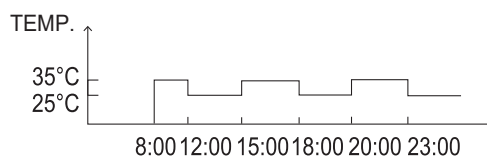

i INFORMATION

Lorsque le mode de fonctionnement de l'espace est modifié, la fonction TEMP. PRÉRÉG est automatiquement désactivée.

La fonction TEMP. PRÉRÉG peut être utilisée en mode chaud ou en mode froid. Mais si le mode de fonctionnement est modifié, la fonction TEMP. PRÉRÉG doit être réinitialisée.

La température préréglée actuelle n'est pas valide lorsque l'unité est éteinte. La température préréglée suivante prendra effet lorsque l'unité se rallumera.

6.2.2 RÉGLAGE TEMP. MÉTÉO

• RÉGL. TEMP. MÉTÉO = RÉGLAGE TEMPÉRATURE MÉTÉO

• La fonction RÉGL. TEMP. MÉTÉO sert à préréglager la température de débit d'eau souhaitée en fonction de la température de l'air extérieur. Pendant la saison chaude, le chauffage est réduit. Pour économiser de l'énergie, le réglage de la température météo peut diminuer la température de débit d'eau souhaitée lorsque la température de l'air extérieur a augmenté en mode chauffage.

Allez dans « » > « TEMPÉRATURE PRÉRÉG » > « RÉGL. TEMP. MÉTÉO ». Appuyez sur « ↔ ».

La page suivante apparaîtra.

TEMPÉRAT PRÉRÉGLÉE		
TEMP. PRÉRÉGLÉE	RÉG. TEMP. MÉTÉO	MODE ECO
ZONE1 C-MODE BAS TEMP.		OFF
ZONE1 H-MODE BAS TEMP.		OFF
ZONE2 C-MODE BAS TEMP.		OFF
ZONE2 H-MODE BAS TEMP.		OFF
ON/OFF		

i INFORMATION

- RÉGL. TEMP. MÉTÉO a quatre types de courbes: 1. la courbe du réglage de température élevée pour le chauffage; 2. la courbe du réglage de température basse pour le chauffage; 3. la courbe du réglage de température élevée pour le refroidissement; 4. la courbe du réglage de température basse pour le refroidissement. N'utilise que la courbe du réglage de température élevée pour le chauffage, si la température élevée est définie pour le chauffage. N'utilise que la courbe du réglage de température basse pour le chauffage, si la température basse est définie pour le chauffage. N'utilise que la courbe du réglage de température élevée pour le refroidissement, si la température élevée est définie pour le refroidissement. N'utilise que la courbe de température ambiante du réglage de température basse pour le refroidissement, si la température basse est définie pour le refroidissement.

• Voir « POUR RÉPARATEUR » > « RÉGL. MODE FROID » et « RÉGL. MODE CHAUD » dans le « Manuel d'installation et d'utilisation ».

• La température souhaitée (T1S) ne peut pas être ajustée lorsque la courbe de température est réglée sur ON.

- Si vous souhaitez utiliser le mode chaud dans la zone 1, sélectionnez «ZONE1 H-MODE BAS TEMP». Si vous souhaitez utiliser le mode froid dans la zone 1, sélectionnez «ZONE1 C-MODE BAS TEMP». Si vous sélectionnez « ON », la page suivante apparaîtra:

RÉGL TEMP. MÉTÉO									
TYPE RÉGL. TEMP. MÉTÉO :									
1	2	3	4	5	6	7	8	9	
CONFIRM									

Utilisez « ◀ », « ▶ » pour faire défiler. Appuyez sur « ↵ » pour sélectionner.

TEMPÉRAT PRÉRÉGLÉE		
TEMP. PRÉRÉGLÉE	RÉG. TEMP. MÉTÉO	MODE ECO
ZONE1 C-MODE BAS TEMP.		ON
ZONE1 H-MODE BAS TEMP.		OFF
ZONE2 C-MODE BAS TEMP.		OFF
ZONE2 H-MODE BAS TEMP.		OFF
ON/OFF		

- Si RÉG. TEMP De la météo est activé, la température souhaitée ne peut pas être réglée sur l'interface. Appuyez sur « ▼ », « ▲ » pour ajuster la température sur la page d'accueil. La page suivante apparaîtra:

01-01-2018	23:59	↑ 13°
Fonction régl. temp. météo activée. Voulez-vous la désactiver?		
NON		OUI
CONFIRM		

Déplacez le curseur sur « NON », appuyez sur « ↵ » pour revenir à la page d'accueil, déplacez le curseur sur « OUI », appuyez sur « ↵ » pour réinitialiser le RÉGL. TEMP. MÉTÉO.

TEMPÉRAT PRÉRÉGLÉE		
TEMP. PRÉRÉGLÉE	RÉG. TEMP. MÉTÉO	MODE ECO
ZONE1 C-MODE BAS TEMP.		OFF
ZONE1 H-MODE BAS TEMP.		OFF
ZONE2 C-MODE BAS TEMP.		OFF
ZONE2 H-MODE BAS TEMP.		OFF
ON/OFF		

6.2.3 MODE ECO

Le MODE ECO sert à économiser de l'énergie. Allez dans « ☰ » > « TEMPÉRATURE PRÉRÉG » > « MODE ECO ». Appuyez sur « ↵ ». La page suivante apparaîtra:

TEMPÉRAT PRÉRÉGLÉE		
TEMP. PRÉRÉGLÉE	RÉG. TEMP. MÉTÉO	MODE ECO
RÉGL ACTUEL		OFF
MINUTEUR ECO		OFF
DÉMARRER		08:00
FIN		19:00
ON/OFF		

Appuyez sur ☰ . La page suivante apparaîtra:

RÉG MODE ECO									
TYPE RÉG MODE ECO:									
1	2	3	4	5	6	7	8	9	
CONFIRM									

Utilisez « ◀ », « ▶ » pour faire défiler. Appuyez sur « ↵ » pour sélectionner. La page suivante apparaîtra :

TEMPÉRAT PRÉRÉGLÉE		
TEMP. PRÉRÉGLÉE	RÉG. TEMP. MÉTÉO	MODE ECO
RÉGL ACTUEL		ON
MINUTEUR ECO		OFF
DÉMARRER		08:00
FIN		19:00
ON/OFF		

Utilisez « ⏻ » pour activer ou désactiver et utilisez « ▼ », « ▲ » pour faire défiler.

TEMPÉRAT PRÉRÉGLÉE		
TEMP. PRÉRÉGLÉE	RÉG. TEMP. MÉTÉO	MODE ECO
RÉGL ACTUEL		OFF
MINUTEUR ECO		ON
DÉMARRER		08:00
FIN		19:00
AJUSTER		

Lorsque le curseur est sur « DÉBUT » ou « FIN », vous pouvez utiliser « ◀ », « ▶ », « ▼ », « ▲ » pour faire défiler et utilisez « ▼ », « ▲ » pour ajuster l'heure.

INFORMATION

- RÉG MODE ECO a deux types de courbes : 1. la courbe du réglage de température élevée pour le chauffage ; 2. la courbe de réglage de température basse pour le chauffage, N'utilise que la courbe du réglage de température élevée pour le chauffage, si la température élevée est définie pour le chauffage. N'utilise que la courbe du réglage de température basse pour le chauffage, si la température basse est définie pour le chauffage.
- Voir « POUR RÉPARATEUR » > « RÉGL. MODE CHAUD » dans le « Manuel d'installation et d'utilisation ».
- La température souhaitée (T1S) ne peut pas être ajustée lorsque le mode ECO est sur ON.
- Vous pouvez sélectionner le réglage de température basse ou élevée pour le chauffage. Voir le « Tableau 1 ~ 2 ».
- Si MODE ECO est sur ON et MINUT ECO est sur OFF, l'unité fonctionne en mode ECO tout le temps.
- Si MODE ECO est sur ON et MINUT ECO est sur ON, l'unité fonctionne en mode ECO en fonction de l'heure de début et de l'heure de fin.

6.3 Eau Chaude Sanitaire (ECS)

Le mode ECS se compose généralement des éléments suivants :

- 1) DÉSINFECT
- 2) ECS RAPIDE
- 3) RÉCHAU RÉSV
- 4) POMPE ECS

6.3.1 Désinfection

La fonction DÉSINFECT sert à tuer les légionelles. En désinfectant, la température du réservoir atteindra 65~70 °C forcément. La température de désinfection est réglée dans POUR RÉPARATEUR. Voir « POUR RÉPARATEUR » > « MODE ECS » > « DÉSINFECT » dans le « Manuel d'installation et d'utilisation ».

Allez dans « ☰ » > « EAU CHDE SANITAIRE » > « DÉSINFECT ». Appuyez sur « ↵ ». La page suivante apparaîtra :

EAU CHAUDE SANITAIRE(ECS)			
DÉS-INFECT	RAPI ECS	RÉCHAU RÉSV	POMPE ECS
ÉTAT ACTUEL			ON
JOUR FONCT			VEN.
DÉMAR			23:00
ON/OFF			



EAU CHAUDE SANITAIRE(ECS)			
DÉS-INFECT	RAPI ECS	RÉCHAU RÉSV	POMPE ECS
ÉTAT ACTUEL			OFF
JOUR FONCT			VEN
DÉMAR			23:00
ON/OFF			

Utilisez « ◀ », « ▶ », « ▼ », « ▲ » pour faire défiler et utilisez « ▼ », « ▲ » pour ajuster les paramètres lors du réglage « JOUR FONCT » et « DÉBUT ». Si JOUR FONCT est réglé sur VENDREDI et que DÉBUT est réglé sur 23h00, la fonction de désinfection sera activée le vendredi à 23h00.

Si la fonction de désinfection est en cours d'exécution, la page suivante apparaîtra :

01-01-2018	23:59	🏠 13°
🔥	ON	🚰
23,5 °C	☀️	38 °C

6.3.2 ECS RAPIDE

La fonction ECS RAPIDE sert à forcer le système à fonctionner en mode ECS.

La pompe à chaleur et le réchauffeur d'appoint ou le réchauffeur supplémentaire fonctionneront ensemble pour le mode ECS et la température souhaitée pour ECS passera à 60 °C.

Allez dans «  » > « EAU CHDE SANITAIRE » > « ECS RAPIDE ». Appuyez sur «  ».

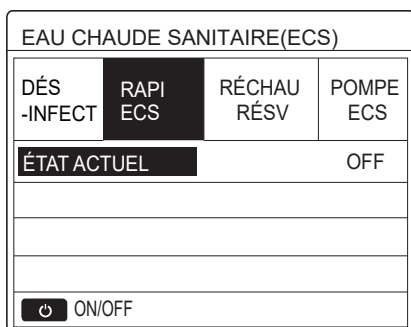
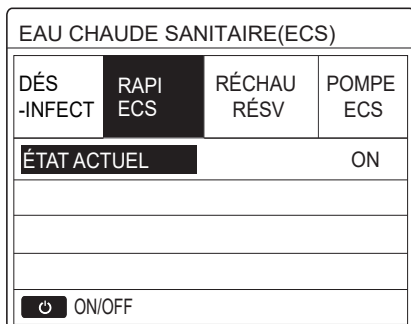

Utilisez la touche «  » pour sélectionner ON ou OFF.

INFORMATION

Si ÉTAT ACTUEL est sur OFF, ECS RAPIDE n'est pas valide; si ÉTAT ACTUEL est sur ON, la fonction ECS RAPIDE est effective. La fonction ECS RAPIDE est effective une fois.



6.3.3 RÉCHAU RÉSV

La fonction de réchauffeur du réservoir sert à forcer le réchauffeur du réservoir à chauffer l'eau du réservoir. Dans la même situation, le refroidissement ou le chauffage est nécessaire et le système de pompe à chaleur fonctionne pour le refroidissement ou le chauffage, mais il existe toujours une demande pour l'eau chaude.

De plus, même en cas de défaillance du système de pompe à chaleur, RÉCHAU RÉSV peut être utilisé pour chauffer de l'eau dans le réservoir.

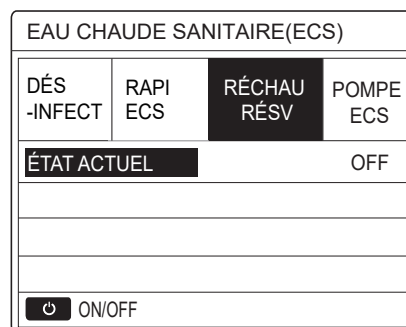
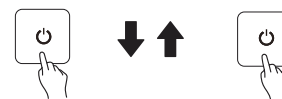
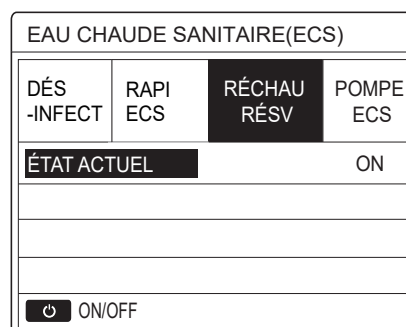
Allez dans «  » > « EAU CHDE SANITAIRE » > « RÉCHAU RÉSV ». Appuyez sur «  ».



Utilisez «  » pour sélectionner ON ou OFF. Utilisez «  » pour sortir.

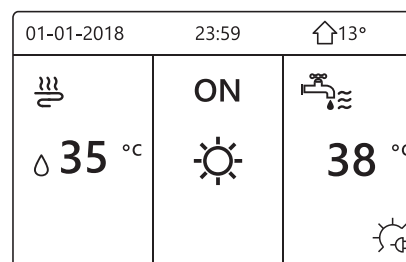

Si RÉCHAU RÉSV est effectif, la page suivante apparaîtra:



INFORMATION

Si ÉTAT ACTUEL est sur OFF, RÉCHAU RÉSV n'est pas valide. Si T5 (capteur du réservoir) est défectueux, le réchauffeur du réservoir ne peut pas fonctionner.

6.3.4 POMPE ECS

La fonction POMPE ECS sert à renvoyer l'eau du réseau d'eau. Allez dans «  » > « EAU CHDE SANITAIRE » > « POMPE ECS ». Appuyez sur «  ».

La page suivante apparaîtra:

EAU CHAUDE SANITAIRE(ECS) 1/2			
DÉS-INFECT	RAPI ECS	RÉCHAU RÉSV	POMPE ECS
N°	DÉMAR	N°	DÉMAR
T1 <input type="checkbox"/>	00:00	T4 <input type="checkbox"/>	00:00
T2 <input type="checkbox"/>	00:00	T5 <input type="checkbox"/>	00:00
T3 <input type="checkbox"/>	00:00	T6 <input type="checkbox"/>	00:00

EAU CHAUDE SANITAIRE(ECS) 2/2			
DÉS-INFECT	RAPI ECS	RÉCHAU RÉSV	POMPE ECS
N°	DÉMAR	N°	DÉMAR
T7 <input type="checkbox"/>	00:00	T10 <input type="checkbox"/>	00:00
T8 <input type="checkbox"/>	00:00	T11 <input type="checkbox"/>	00:00
T9 <input type="checkbox"/>	00:00	T12 <input type="checkbox"/>	00:00

Déplacez le curseur sur « ■ », appuyez sur « ↵ » pour sélectionner ou désélectionner.

EAU CHAUDE SANITAIRE(ECS) 1/2			
DÉS-INFECT	RAPI ECS	RÉCHAU RÉSV	POMPE ECS
N°	DÉMAR	N°	DÉMAR
T1 <input checked="" type="checkbox"/>	00:00	T4 <input type="checkbox"/>	00:00
T2 <input type="checkbox"/>	00:00	T5 <input type="checkbox"/>	00:00
T3 <input type="checkbox"/>	00:00	T6 <input type="checkbox"/>	00:00

Utilisez « ◀ », « ▶ », « ▼ », « ▲ » pour faire défiler et utilisez « ▼ », « ▲ » pour ajuster les paramètres.

Par exemple: vous avez défini le paramètre relatif à la POMPE ECS (voir « POUR RÉPARATEUR » > « RÉGL. MODE ECS » dans le « Manuel d'installation et d'utilisation »).

DURÉE FONC POMPE est de 30 minutes.

Réglez comme suit:

N°	DÉBUT
1	6:00
2	7:00
3	8:00
4	9:00

La POMPE fonctionnera comme suit:

POMPE

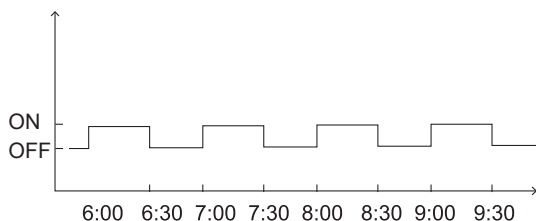

6.4 Horaire

Le contenu du menu HORAIRE est comme suit:

- 1) MINUTEUR
- 2) HORAIRE HEBDO
- 3) VÉRIF. HORAIRE
- 4) ANNULER MINUTEUR

6.4.1 Minuteur

Si la fonction Horaire hebdomadaire est activée, le minuteur est désactivé, le réglage le plus récent prendra effet. Si le Minuteur est activé, ☹ s'affiche sur la page d'accueil.

HORAIRE 1/2				
MINUT	HEBDO HORAIRE	HORAIRE VÉRIF.	ANNUL MINUT	
N°	DÉMAR	FIN	MODE	TEMP.
1 <input type="checkbox"/>	00:00	00:00	CHAU	0°C
2 <input type="checkbox"/>	00:00	00:00	CHAU	0°C
3 <input type="checkbox"/>	00:00	00:00	CHAU	0°C

HORAIRE 2/2				
MINUT	HEBDO HORAIRE	HORAIRE VÉRIF.	ANNUL MINUT	
N°	DÉMAR	FIN	MODE	TEMP.
4 <input type="checkbox"/>	00:00	00:00	CHAU	0°C
5 <input type="checkbox"/>	00:00	00:00	CHAU	0°C
6 <input type="checkbox"/>	00:00	00:00	CHAU	0°C

- Utilisez « ◀ », « ▶ », « ▼ », « ▲ » pour faire défiler et utilisez « ▼ », « ▲ » pour régler l'heure, le mode et la température.

Déplacez le curseur sur « ■ », appuyez sur « ↵ » pour sélectionner ou désélectionner. (le minuteur est sélectionné. le minuteur est désélectionné). Six minuteurs peuvent être définis.

Si vous souhaitez annuler le MINUT, déplacez le curseur sur « ■ », appuyez sur « ↵ », devient , et le minuteur n'est pas valide.

Si vous définissez l'heure de début plus tard que l'heure de fin ou si la température est hors de limite du mode, la page suivante apparaîtra:

HORAIRE			
MINUT	HEBDO HORAIRE	HORAIRE VÉRIF.	ANNUL MINUT
Minuteur1 inutile.			
L' heure début identique à l' heure fin.			
← CONFIRM			

Exemple:

Six minuteurs sont définis comme suit.

N°	DÉBUT	FIN	MODE	TEMP
T1	1: 00	3: 00	ECS	50°C
T2	7: 00	9: 00	CHAUD	28°C
T3	11: 30	13: 00	FROID	20°C
T4	14: 00	16: 00	CHAUD	28°C
T5	15: 00	19: 00	FROID	20°C
T6	18: 00	23: 30	ECS	50°C

L'unité fonctionnera comme suit:

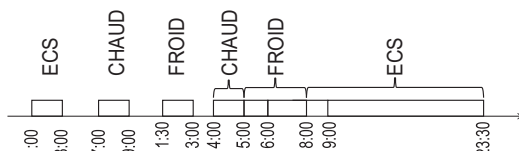

Le contrôleur fonctionne à l'heure suivante:

HEURE	Action du contrôleur
1: 00	MODE ECS sur ON
3: 00	MODE ECS sur OFF
7: 00	MODE CHAUD sur ON
9: 00	MODE CHAUD sur OFF
11: 30	MODE FROID sur ON
13: 00	MODE FROID sur OFF
14: 00	MODE CHAUD sur ON
15: 00	MODE FROID sur ON et MODE FROID sur OFF
18: 00	MODE ECS sur ON et MODE FROID sur OFF
23: 30	MODE ECS sur OFF

i INFORMATION

Si l'heure de début est identique à l'heure de fin dans un même minuteur, celui-ci est invalide.

6.4.2 Horaire hebdomadaire

Si la fonction Minuteur est activée et la fonction Horaire hebdomadaire est désactivé, le réglage le plus récent prendra effet. Si le HORAIRE HEBDO est activé, 7 s'affiche sur la page d'accueil.

Allez dans « ☰ » > « HORAIRE » > « HORAIRE HEBDO ». Appuyez sur « ↵ ». La page suivante apparaîtra:

HORAIRE

MINUT	HEBDO HORAIRE	HORAIRE VÉRIF.	ANNUL MINUT
LUN. MAR. MER. JEU. VEN. SAM. DIM.			
<input checked="" type="checkbox"/> <input type="checkbox"/> <input type="checkbox"/> <input type="checkbox"/> <input type="checkbox"/> <input type="checkbox"/> <input type="checkbox"/>			
ENTRER		ANNUL	
↵ LUN. SÉLECT		⬆ ⬇ ⬇ ⬆	

Sélectionnez d'abord les jours de la semaine que vous souhaitez programmer.

Utilisez « ◀ », « ▶ » pour faire défiler. Appuyez sur « ↵ » pour sélectionner ou que le jour soit désélectionné. « LUN » signifie que le jour est sélectionné, « LUN » signifie que le jour n'est pas sélectionné.

i INFORMATION

Nous devons définir au moins deux jours lorsque nous voulons activer la fonction HORAIRE HEBDO.

HORAIRE

MINUT	HEBDO HORAIRE	HORAIRE VÉRIF.	ANNUL MINUT
LUN. MAR. MER. JEU. VEN. SAM. DIM.			
<input type="checkbox"/> <input type="checkbox"/> <input type="checkbox"/> <input type="checkbox"/> <input checked="" type="checkbox"/> <input type="checkbox"/> <input type="checkbox"/>			
ENTRER		ANNUL	
↵ VEN. ANNUL		⬆ ⬇ ⬇ ⬆	

Utilisez « ◀ » ou « ▶ » pour RÉGLER, puis appuyez sur « ENTREE ». Le lundi au vendredi sont choisis pour être programmés et ils ont le même horaire.

La page suivante apparaîtra:

HORAIRE 1/2

MINUT	HEBDO HORAIRE	HORAIRE VÉRIF.	ANNUL MINUT
N°	DÉMAR	FIN	MODE TEMP.
1	<input type="checkbox"/> 00:00	<input type="checkbox"/> 00:00	CHAU 0°C
2	<input type="checkbox"/> 00:00	<input type="checkbox"/> 00:00	CHAU 0°C
3	<input type="checkbox"/> 00:00	<input type="checkbox"/> 00:00	CHAU 0°C
⬆ ⬇ ⬇ ⬆			

HORAIRE 2/2

MINUT	HEBDO HORAIRE	HORAIRE VÉRIF.	ANNUL MINUT
N°	DÉMAR	FIN	MODE TEMP.
4	<input type="checkbox"/> 00:00	<input type="checkbox"/> 00:00	CHAU 0°C
5	<input type="checkbox"/> 00:00	<input type="checkbox"/> 00:00	CHAU 0°C
6	<input type="checkbox"/> 00:00	<input type="checkbox"/> 00:00	CHAU 0°C
⬆ ⬇ ⬇ ⬆			

Utilisez « ◀ », « ▶ », « ▼ », « ▲ » pour faire défiler et régler l'heure, le mode et la température. Des minuteurs peuvent être réglés, y compris l'heure de début et l'heure de fin, le mode et la température. Les modes sont les modes de chauffage, de refroidissement et ECS.

La méthode de réglage signifie le réglage du minuteur. L'heure de fin doit être postérieure à l'heure de début. Sinon, il indiquera que le Minuteur ne fonctionne pas.

6.5.1 Mode Silencieux

Le MODE SILENC sert à diminuer le son de l'unité. Cependant, cela réduit également la capacité de chauffage/refroidissement du système. Il existe deux niveaux de mode silencieux.



Le niveau 2 est plus silencieux que le niveau 1, mais la capacité de chauffage ou de refroidissement est également moins efficace.

Il existe deux méthodes pour utiliser le mode silencieux :

1) mode silencieux en tout temps;

2) mode silencieux en fonction du minuteur.

- Allez à la page d'accueil pour vérifier si le mode silencieux est activé. Si le mode Silence est activé,  s'affiche sur la page d'accueil.

- Allez dans «  » > « OPTIONS » > « MODE SILENC ». Appuyez sur «  ». La page suivante apparaîtra:

OPTIONS				1/2
SILENC MODE	VACANCE PART	VACANCE MAIS	SAUVE RÉCHAU	
ÉTAT ACTUEL				OFF
NIVEAU SILEN				Niveau1
MINUT1 DÉMAR				12:00
MINUT1 TER				15:00
ON/OFF				

Utilisez «  » pour sélectionner ON ou OFF.

Description:

Si ÉTAT ACTUEL est sur OFF, MODE SILENC n'est pas valide.

Lorsque vous sélectionnez NIVEAU SILEN et que vous appuyez sur «  » ou sur «  », la page suivante apparaîtra:

OPTIONS				1/2
SILENC MODE	VACANCE PART	VACANCE MAIS	SAUVE RÉCHAU	
ÉTAT ACTUEL				ON
NIVEAU SILEN				Niveau1
MINUT1 DÉMAR				12:00
MINUT1 TER				15:00
AJUSTER				

NIVEAU1



OPTIONS				1/2
SILENC MODE	VACANCE PART	VACANCE MAIS	SAUVE RÉCHAU	
ÉTAT ACTUEL				ON
NIVEAU SILEN				Niveau2
MINUT1 DÉMAR				12:00
MINUT1 TER				15:00
AJUSTER				

NIVEAU2

Vous pouvez utiliser «  », «  » pour sélectionner le niveau 1 ou le niveau 2. Appuyez sur «  ».

Si le MINUT silencieux est sélectionnée, appuyez sur «  » pour entrer, et la page suivante apparaîtra.

OPTIONS				2/2
SILENC MODE	VACANCE PART	VACANCE MAIS	SAUVE RÉCHAU	
MINUT1				OFF
MINUT2 DÉMAR				22:00
MINUT2 TER				07:00
MINUT2				OFF
AJUSTER				



Il y a deux minuteurs pour le réglage. Déplacez le curseur sur «  », appuyez sur «  » pour sélectionner ou désélectionner.

Si les deux minuteurs ne sont pas sélectionnés, le mode silencieux fonctionnera à tout moment. Sinon, il fonctionnera selon le temps défini.

6.5.2 Vacances Parti

- Si le mode Vac. Parti est activé,  s'affiche sur la page d'accueil.

La fonction de Vac. parti sert à éviter le gel en hiver si vous partez en vacances et de remettre l'unité en fonctionnement normal avant la fin des vacances.

Allez dans «  » > « OPTIONS » > « VAC. PARTI ». Appuyez sur «  ». La page suivante apparaîtra:

OPTIONS				1/2
SILENC MODE	VACANCE PART	VACANCE MAIS	SAUVE RÉCHAU	
ÉTAT ACTUEL				OFF
MODE ECS				ON
DÉSINFECT				ON
MODE CHAU				ON
ON/OFF				

OPTIONS				2/2
SILENC MODE	VACANCE PART	VACANCE MAIS	SAUVE RÉCHAU	
DE				00-00-2000
JUSQ				00-00-2000
				

Exemple d'utilisation: Vous partez en hiver. La date du jour est le 31 jan. 2018, deux jours plus tard, le 2 fev. 2018, il s'agit de la date du début des vacances.

- Si vous êtes dans la situation suivante: En 2 jours, vous partez 2 semaines en hiver.
- Vous voulez empêcher votre maison de geler en économisant de l'énergie.

Ensuite, vous pouvez faire ce qui suit:

1) Configurez les paramètres suivants du mode Vac. Parti:

2) Activez le mode vacances.

Allez dans «  » > « OPTIONS » > « VAC. PARTI ».

Appuyez sur « ↵ ».

Utilisez « ⏻ » pour sélectionner « OFF » ou « ON »

et utilisez « ◀ », « ▶ », « ▼ », « ▲ » pour faire défiler et ajuster.

Réglage	Valeur
Vac. Parti	ON
De	2 fév. 2018
Au	16 fév. 2018
Mode de fonctionnement	Chauffage
désinfection	ON

INFORMATION

- Si le mode ECS en mode Vac. Parti est activé, la désinfection définie par l'utilisateur n'est pas valide.
- Si le mode Vac. Parti est activé, la minuterie et le horaire hebdo. sont invalides sauf la sortie.
- Si ÉTAT ACTUEL est sur OFF, VAC. PARTI est sur OFF.
- Si ÉTAT ACTUEL est sur ON, VAC. PARTI est sur ON.
- Désinfection de l'unité à 23h00 du dernier jour si la désinfection est activée.
- En mode Vac. Parti, les courbes liées au climat précédemment définies ne sont pas valides et les courbes prendront automatiquement effet à la fin du mode Vac. Parti.
- La température pré réglée est invalide en mode Vac. Parti, mais la valeur pré réglée reste affichée sur la page principale.

6.5.3 Vacances Maison

La fonction de vacances maison sert à s'écarter des horaires normaux sans avoir à les modifier pendant les vacances à la maison.

- Pendant vos vacances, vous pouvez utiliser le mode vacances pour s'écarter de vos horaires normaux sans avoir à les modifier.

Période	Ensuite...
Avant et après vos vacances	Vos horaires normaux seront utilisés.
Pendant vos vacances	Les paramètres de vacances configurés seront utilisés.

Si le mode Vac. Maison est activé,  s'affiche sur la page d'accueil.

Allez dans «  » > « OPTIONS » > « VAC. MAISON ».

Appuyez sur « ↵ ». La page suivante apparaîtra:

OPTIONS			
SILENC MODE	VACANCE PART	VACANCE MAIS	SAUVE RÉCHAU
ÉTAT ACTUEL			OFF
DE			00-00-2000
JUSQ			00-00-2000
MINUT			ENTRE
⏻ ON/OFF			▶▶

Utilisez « ⏻ » pour sélectionner « OFF » ou « ON » et utilisez « ◀ », « ▶ », « ▼ », « ▲ » pour faire défiler et ajuster.

Si ÉTAT ACTUEL est sur OFF, VAC. MAISON est sur OFF.

Si ÉTAT ACTUEL est sur ON, VAC. MAISON est sur ON.

Utilisez « ▼ », « ▲ » pour ajuster la date.

- Avant et après vos vacances, votre horaire habituel sera utilisé.
- Pendant vos vacances, vous économisez de l'énergie et empêchez votre maison de geler.

INFORMATION

Vous devez quitter Vac. Parti ou Vac. Maison si vous modifiez le mode de fonctionnement de l'unité.

6.5.4 Réchauffeur Supplémentaire

- La fonction RÉCHAU. SUPPL sert à forcer le réchauffeur supplémentaire. Allez dans «  » > « OPTIONS » > « RÉCHAU. SUPPL ». Appuyez sur « ↵ ». Si IBH et AHS sont définis comme invalides par le commutateur DIP situé sur la carte de commande principale du module hydraulique, la page suivante apparaîtra:

OPTIONS			
SILENC MODE	VACANCE PART	VACANCE MAIS	SAUVE RÉCHAU
▶▶			

IBH = Réchauffeur supplémentaire de l'unité intérieure.

AHS = Source de chauffage supplémentaire.

- Si IBH et AHS sont définis comme valides par le commutateur DIP situé sur la carte de commande principale du module hydraulique, la page suivante apparaîtra:

OPTIONS			
SILENC MODE	VACANCE PART	VACANCE MAIS	SAUVE RÉCHAU
RÉCHAU SUPPLÉM.			ON
⏻ ON/OFF			▶▶

Utilisez «  » pour sélectionner « OFF » ou « ON ».

INFORMATION

- Si le mode de fonctionnement est le mode automatique lors du chauffage ou refroidissement de l'espace, la fonction de réchauffeur supplémentaire ne peut pas être sélectionnée.
- La fonction RÉCHAU. SUPPL n'est pas valide si seul le MODE CHAUD AMBI est activé.



6.6 Verrou enfant

La fonction de VER ENFANT sert à empêcher l'opération erronée des enfants. Le réglage du mode et le réglage de la température peuvent être verrouillés ou déverrouillés à l'aide de la fonction VER ENFANT. Allez dans «  » > « VER ENFANT ». La page est affichée:

VER ENFANT



Saisir le mot de passe :



1 2 3

 ENTRE  AJUSTE 

Saisissez le mot de passe correct, et la page suivante apparaîtra:

VER ENFANT

AJUS TEMP. FROID/CHAUD	DÉVERR
MODE FROID/CHAUD ON/OFF	DÉVERR
AJUS TEMP. ECS	DÉVERR
MODE ECS ON/OFF	DÉVERR
 VERR/DÉVERR 	



Utilisez «  », «  » pour faire défiler et «  » pour sélectionner LOCK ou UNLOCK.

La température froid/chaud ne peut pas être réglée lorsque RÉGL. TEMP. FROID/CHAUD est verrouillé. Si vous voulez régler la température froid/chaud lorsque la température froid/chaud est verrouillée, la page suivante apparaîtra:

01-01-2018 23:59  13°

Fonction régl. températ. froid/chaud verrouillée.
Déverrouiller?

NON OUI



 CONFIRM 

Le mode froid/chaud ne peut pas être activé ou désactivé lorsque le mode FROID/CHAUD ON/OFF est verrouillé. Si vous souhaitez activer ou désactiver le mode froid/chaud lorsque le mode FROID/CHAUD ON/OFF est verrouillé, la page suivante apparaîtra:

01-01-2018 23:59  13°

Fonct. ON/OFF mode froid/chaud verrouillée.
Déverrouiller?

NON OUI



 CONFIRM 

La température ECS ne peut pas être ajustée lorsque RÉGL. TEMP. ECS est verrouillé. Si vous souhaitez régler la température ECS lorsque RÉGL. TEMP. ECS est verrouillé, la page suivante apparaîtra:

01-01-2018 23:59  13°

Fonction régl. température ECS verrouillée.
Déverrouiller?

NON OUI



 CONFIRM 

Le mode ECS ne peut pas être activé ou désactivé lorsque le MODE ECS ON/OFF est verrouillé. Si vous souhaitez activer ou désactiver le mode ECS lorsque le MODE ECS ON/OFF est verrouillé, la page suivante apparaîtra:

01-01-2018 23:59  13°

Fonction ON/OFF mode ECS verrouillée.
Déverrouiller?

NON OUI

 CONFIRM 

6.7 Informations de service

6.7.1 À propos des informations de service

Le contenu du menu d'informations de service est comme suit:

- 1) APPEL SERVIC
- 2) CODE ERR.
- 3) PARAMÈTRE
- 4) AFFICHAGE

6.7.2 Comment accéder au menu d'informations de service

- Allez dans «  » > « INFORMATION SERVICE ». Appuyez sur «  ». La page suivante apparaîtra:

L'appel de service peut afficher le numéro de téléphone ou le numéro de portable du service. L'installateur peut entrer le numéro de téléphone. Voir « POUR RÉPARATEUR ».

INFORMATION SERVICE			
SERVICE APEL	ERREU CODE	PARAMÈTRE	AFFICH
N ° TÉL *****			
N ° MOBILE *****			
↕			

Le code d'erreur est utilisé pour indiquer le moment où le défaut ou la protection survient et pour montrer la signification du code d'erreur.

INFORMATION SERVICE			
SERVICE APEL	ERREU CODE	PARAMÈTRE	AFFICH
E2	#00	14:10	01-01-2018
E2	#00	14:00	01-01-2018
E2	#00	13:50	01-01-2018
E2	#00	13:20	01-01-2018
← ENTRE ↕			

Appuyez sur ←, et la page apparaîtra:

INFORMATION SERVICE			
SERVICE APEL	ERREU CODE	PARAMÈTRE	AFFICH
E2	#00	14:10	01-01-2018
E2	#00	14:00	01-01-2018
E2	#00	13:50	01-01-2018
E2	#00	13:20	01-01-2018
← ENTRE ↕			

appuyez sur ← pour afficher la signification du code d'erreur:

01-01-2018	23:59	↑ 13°
E2 err. communication entre contrôleur et unité intér.		
Contacter votre revendeur.		
← CONFIRM		#00

i INFORMATION

Un total de huit codes d'erreur peut être enregistré.

La fonction de paramètre sert à afficher le paramètre principal. Il y a deux pages pour afficher le paramètre:

INFORMATION SERVICE			
SERVICE APEL	ERREU CODE	PARAMÈTRE	AFFICH
TEMP. RÉG. CHAMB			26 °C
TEMP. RÉG. PRINC			55 °C
TEMP. RÉG. RÉSER			55 °C
TEMP. RÉEL CHAMB			24 °C

INFORMATION SERVICE			
SERVICE APEL	ERREU CODE	PARAMÈTRE	AFFICH
TEMP. RÉEL PRINCIP			26 °C
TEMP. RÉEL RÉSERV			55 °C
DUREE DE SMART GRID			0 Hrs

La fonction AFFICHAGE sert à définir l'interface:

INFORMATION SERVICE			
SERVICE APEL	ERREU CODE	PARAMÈTRE	AFFICH
HEUR			12:30
DATE			08-08-2018
LANGUE			FR
RÉTROÉCL.			ON
← ENTRE ↕			

INFORMATION SERVICE			
SERVICE APEL	ERREU CODE	PARAMÈTRE	AFFICH
BUZZER			ON
TEMPS VERR ÉCRAN			120SEC
DUREE DE SMART GRID			2 Hrs
ON/OFF			↕

Utilisez « ← » pour entrer et utilisez « ◀ », « ▶ », « ▼ », « ▲ » pour faire défiler.

6.8 Paramètre de fonctionnement

Ce menu est destiné à l'installateur ou au technicien de maintenance pour examiner le paramètre de fonctionnement.

- Sur la page d'accueil, allez dans «  » > « PARAMÈTRE FONCT. ».
- Appuyer sur « ← ». Il y a Neuf. pages pour le paramètre de fonctionnement comme suit. Utilisez « ▼ », « ▲ » pour faire défiler.
- Appuyez sur les touches "▶" et "◀" pour vérifier les paramètres de fonctionnement du système en série à partir de l'appareil. Le Code d'adresse du coin supérieur droit passera de "#00" à "#01", "#02" et ainsi de suite. Par conséquent

PARAMETRE FONCTION.	#00
NBR UNITÉ EN LIGNE	1
MODE FONCTION.	FROID
ÉTAT SV1	ON
ÉTAT SV2	OFF
ÉTAT SV3	OFF
PUMP-I	ON
ADRESSE	1/9

PARAMETRE FONCTION.	#00
PUMP-O	OFF
PUMP-C	OFF
PUMP-S	OFF
PUMP-D	OFF
RÉCHAU SUPPL TUYAU	OFF
RÉCHAU SUPPL RÉSV.	ON
ADRESSE	2/9

PARAMETRE FONCTION.	#00
CHAUDI.GAZ	OFF
T1 TEMP. EAU EN SORTIE	35°C
DÉBIT EAU	1,72m³/h
CAPACITÉ POMPE À CHALEUR	11,52kW
CONSOM. ÉNERGIE	1000kWh
Ta TEMP. AMBIANTE	25°C
ADRESSE	3/9

PARAMETRE FONCTION.	#00
T5 TEMP.RÉSERV EAU.	53°C
Tw2 TEMP. EAU CIRCUIT2	35°C
TIS' C1 TEMP. COURBE CLIMAT	35°C
TIS2' C2 TEMP. COURBE CLIMAT	35°C
TW_O PLAQUE W-TEMP.SORT	35°C
TW_I PLAQUE W-TEMP.ENTR	30°C
ADRESSE	4/9

PARAMETRE FONCTION.	#00
Tbt1 RÉSV.TAMPON_TEMP. HAUT	35°C
Tbt2 RÉSV.TAMPON_TEMP. BAS	35°C
LOGICIEL IDU	01-09-2019V01
ADRESSE	5/9

PARAMETRE FONCTION.	#00
MODÈLE UE	6kW
COURANT COMP.	12A
FRÉQUE. COMP.	24Hz
HR FONC COMP.	54 MIN
HR FONC TOTAL COMP.	1000Hrs
SOUPAPE DÉTENTE	200P
ADRESSE	6/9

PARAMETRE FONCTION.	#00
VITES VENR	600R/MIN
FRÉQUENCE CIBLE IDU	46Hz
TYPE LIMITE FRÉQUENCE	5
TENSION ALIMENTATION	230V
TENSION GENERAT. CC	420V
COURANT GENERAT. CC	18A
ADRESSE	7/9

PARAMETRE FONCTION.	#00
TW_O PLAQUE W-TEMP.SORT	35°C
TW_I PLAQUE W-TEMP.ENTR	30°C
T2 PLAQ F-TEMP.SORT	35°C
T2B PLAQ F-TEMP.ENTR	35°C
Th TEMP. ASPIRAT. COMP.	5°C
Th TEMP. DÉCHARGE COMP.	75°C
ADRESSE	8/9

PARAMETRE FONCTION.	#00
T3 TEMP. ÉCHANGE EXTÉRIEURE	5°C
T4 TEMP.AIR EXTÉRIEU	5°C
TEMP MODULE TF	55°C
P1 PRESSION COMP.	2300kPa
LOGICIEL ODU	01-09-2018V01
LOGICIEL HMI	01-09-2018V01
ADRESSE	9/9

INFORMATION

Le paramètre de consommation d'énergie est facultatif.

Si certains paramètres ne sont pas activés dans le système, le paramètre affichera « -- »

La capacité de la pompe à chaleur est seulement pour référence, elle n'est pas utilisée pour évaluer la capacité de l'unité. La précision du capteur est de ± 1 °C. Les paramètres de débit sont calculés en fonction des paramètres de fonctionnement de la pompe, la déviation est différente à différents débits, le maximum de déviation est de 15%.

6.9 Pour Réparateur

6.9.1 À propos de Pour RÉPARATEUR

POUR RÉPARATEUR est destiné à l'installateur ou au technicien de maintenance.

- Réglage de la fonction de l'équipement.
- Réglage des paramètres.

6.9.2 Comment accéder au Pour RÉPARATEUR

Allez dans «  » > « POUR RÉPARATEUR ». Appuyez sur «  ».

POUR RÉPARATEUR

Saisir le mot de passe :

2 3 4

ENTRE AJUSTE

- POUR RÉPARATEUR est destiné à l'installateur ou au technicien de maintenance. Il n'est PAS prévu que le propriétaire modifie les paramètres dans ce menu.
- Pour cette raison, la protection par mot de passe est nécessaire pour empêcher tout accès non autorisé aux paramètres de service.
- Le mot de passe est de 234.

6.9.3 Comment quitter Pour RÉPARATEUR

Si vous avez défini tous les paramètres.

Appuyez sur « ↵ », et la page suivante apparaîtra:

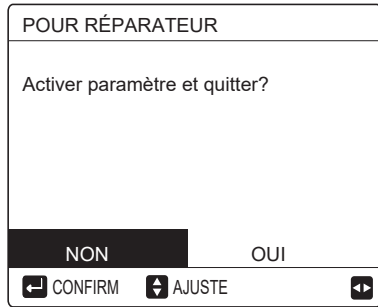

Sélectionnez « OUI » et appuyez sur « ↵ » pour quitter POUR RÉPARATEUR.

Après avoir quitté POUR RÉPARATEUR, l'unité s'éteindra.

6.10 Guide de configuration du réseau

- Le contrôleur filaire réalise un contrôle intelligent avec un module intégré qui reçoit le signal de contrôle de l'application.
- Avant de connecter le WLAN, vérifiez que le routeur de votre environnement est actif et assurez-vous que le contrôleur filaire est bien connecté au signal sans fil.
- Pendant le processus de distribution sans fil, l'icône LCD "📶" clignote pour indiquer que le réseau est en cours de déploiement. Une fois le processus terminé, l'icône "📶" sera allumée en permanence.

6.10.1 Réglage du contrôleur filaire

Les paramètres du contrôleur filaire comprennent MODE AP et RESTAU. PARAMÈTRE WLAN.

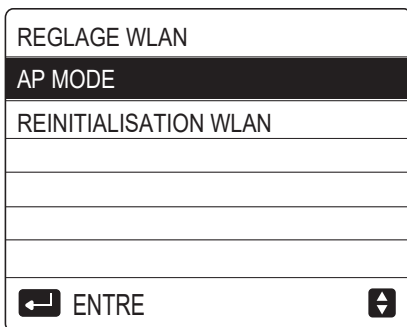

- Activez le WLAN par interface. Allez à « [Menu] » > « PARAMÈTRES WLAN » > « MODE AP ».
- Appuyez sur « ↵ », la page suivante apparaîtra:

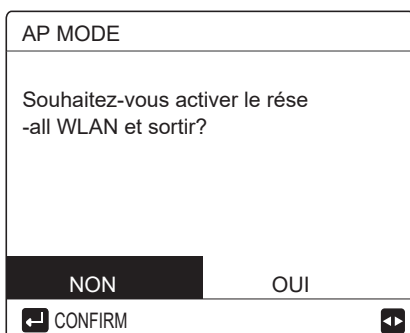

Utilisez « ◀ », « ▶ » pour passer à « OUI », appuyez sur « ↵ » pour sélectionner le mode AP. Sélectionnez le mode AP correspondant sur le dispositif mobile et poursuivez les réglages suivants en fonction des invites de l'application.

⚠ ATTENTION

Une fois en mode AP, s'il n'est pas connecté au téléphone mobile, l'icône LCD "📶" clignotera pendant 10 minutes puis disparaîtra.

S'il est connecté au téléphone mobile, l'icône "📶" sera affichée en permanence.

- Restaurez les paramètres WLAN par interface. Allez à « [Menu] » > « PARAMÈTRE WLAN » > « RESTAU. PARAMÈTRE WLAN ».
- Appuyez sur « ↵ », la page suivante apparaîtra:

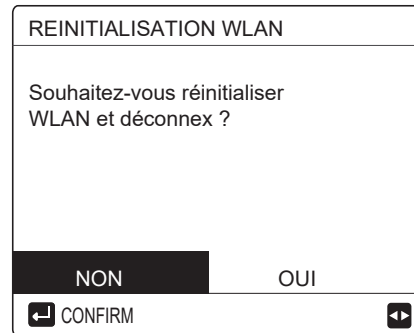

Utilisez « ◀ », « ▶ » pour passer à « OUI », appuyez sur « ↵ » pour restaurer le paramètre WLAN. Terminez l'opération ci-dessus et la configuration sans fil est réinitialisée.

6.11 VUE SN

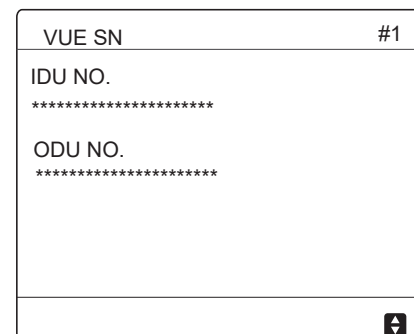
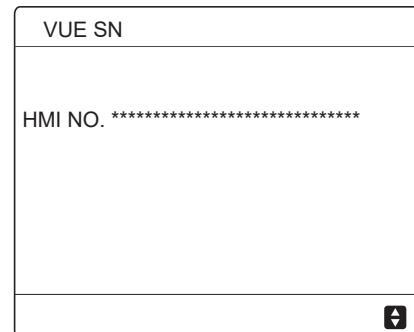

7 STRUCTURE DU MENU: APERÇU

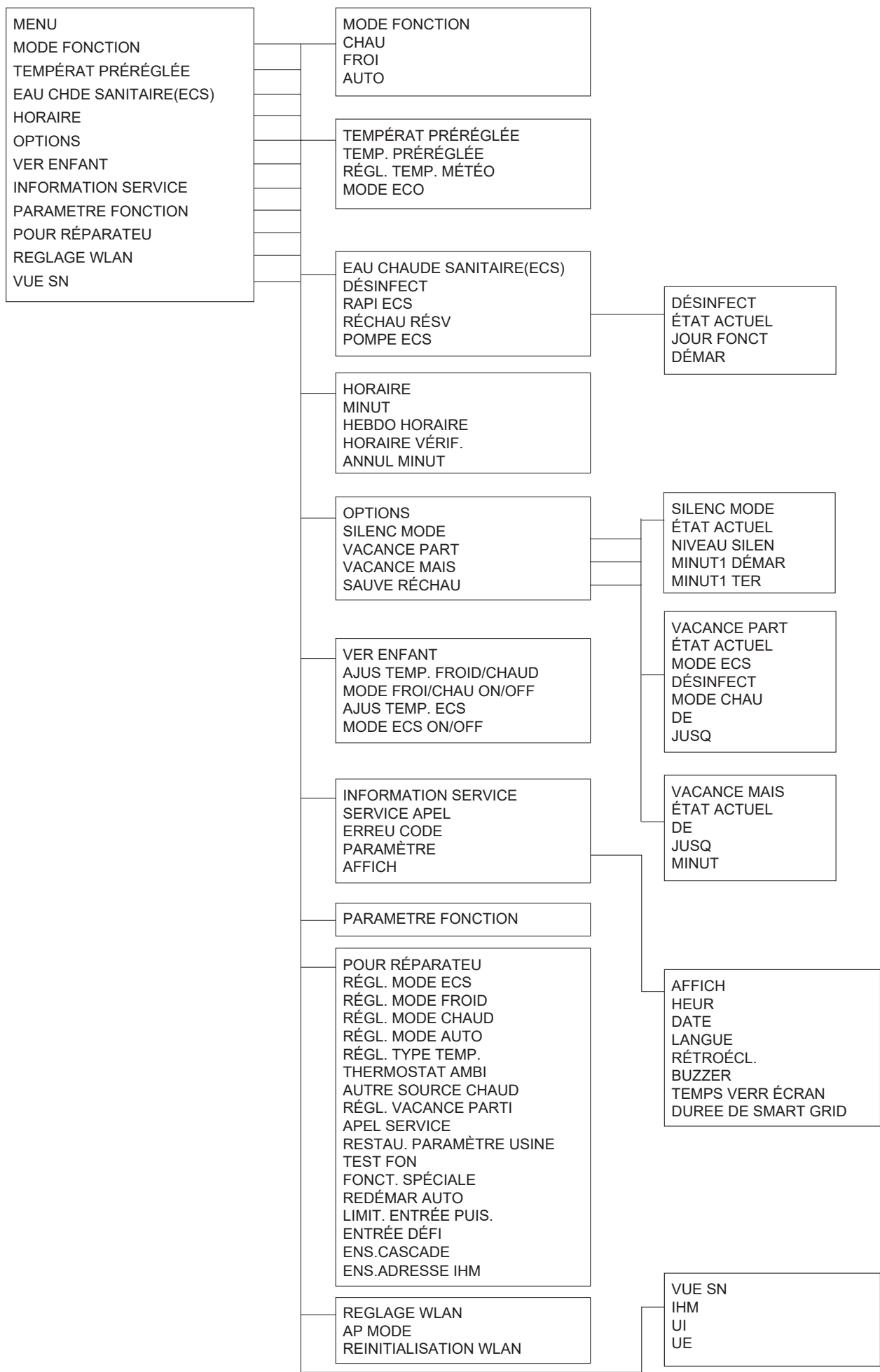



Tableau 1 Courbe de température ambiante du réglage de température basse pour le chauffage

T4	≤ -20	-19	-18	-17	-16	-15	-14	-13	-12	-11	-10	-9	-8	-7	-6	-5	-4	-3	-2	-1	0
1-T1S	38	38	38	38	38	37	37	37	37	37	37	36	36	36	36	36	35	35	35	35	35
2-T1S	37	37	37	37	37	36	36	36	36	36	36	35	35	35	35	35	34	34	34	34	34
3-T1S	36	36	36	35	35	35	35	35	35	34	34	34	34	34	34	33	33	33	33	33	33
4-T1S	35	35	35	34	34	34	34	34	34	33	33	33	33	33	33	32	32	32	32	32	32
5-T1S	34	34	34	33	33	33	33	33	33	32	32	32	32	32	32	31	31	31	31	31	31
6-T1S	32	32	32	32	31	31	31	31	31	31	31	31	30	30	30	30	30	30	30	30	29
7-T1S	31	31	31	31	30	30	30	30	30	30	30	30	29	29	29	29	29	29	29	29	28
8-T1S	29	29	29	29	28	28	28	28	28	28	28	28	27	27	27	27	27	27	27	27	26
T4	1	2	3	4	5	6	7	8	9	10	11	12	13	14	15	16	17	18	19	≥ 20	
1-T1S	35	35	34	34	34	34	34	34	33	33	33	33	33	33	32	32	32	32	32	32	32
2-T1S	34	34	33	33	33	33	33	33	32	32	32	32	32	32	31	31	31	31	31	31	31
3-T1S	32	32	32	32	32	32	31	31	31	31	31	31	30	30	30	30	30	30	29	29	29
4-T1S	31	31	31	31	31	31	30	30	30	30	30	30	29	29	29	29	29	29	28	28	28
5-T1S	30	30	30	30	30	30	29	29	29	29	29	29	28	28	28	28	28	28	27	27	27
6-T1S	29	29	29	29	29	29	28	28	28	28	28	28	27	27	27	27	27	27	26	26	26
7-T1S	28	28	28	28	28	28	27	27	27	27	27	27	26	26	26	26	26	26	25	25	25
8-T1S	26	26	26	26	26	26	26	25	25	25	25	25	25	25	25	24	24	24	24	24	24

Tableau 2 Courbe de température ambiante du réglage de température élevée pour le chauffage

T4	≤ -20	-19	-18	-17	-16	-15	-14	-13	-12	-11	-10	-9	-8	-7	-6	-5	-4	-3	-2	-1	0
1-T1S	55	55	55	55	54	54	54	54	54	54	54	54	53	53	53	53	53	53	53	53	52
2-T1S	53	53	53	53	52	52	52	52	52	52	52	52	51	51	51	51	51	51	51	51	50
3-T1S	52	52	52	52	51	51	51	51	51	51	51	51	50	50	50	50	50	50	50	50	49
4-T1S	50	50	50	50	49	49	49	49	49	49	49	49	48	48	48	48	48	48	48	48	47
5-T1S	48	48	48	48	47	47	47	47	47	47	47	47	46	46	46	46	46	46	46	46	45
6-T1S	45	45	45	45	44	44	44	44	44	44	44	44	43	43	43	43	43	43	43	43	42
7-T1S	43	43	43	43	42	42	42	42	42	42	42	42	41	41	41	41	41	41	41	41	40
8-T1S	40	40	40	40	39	39	39	39	39	39	39	39	38	38	38	38	38	38	38	38	37
T4	1	2	3	4	5	6	7	8	9	10	11	12	13	14	15	16	17	18	19	≥ 20	
1-T1S	52	52	52	52	52	52	52	51	51	51	51	51	51	51	51	50	50	50	50	50	50
2-T1S	50	50	50	50	50	50	50	49	49	49	49	49	49	49	49	48	48	48	48	48	48
3-T1S	49	49	49	49	49	49	49	48	48	48	48	48	48	48	48	47	47	47	47	47	47
4-T1S	47	47	47	47	47	47	47	46	46	46	46	46	46	46	46	45	45	45	45	45	45
5-T1S	45	45	45	45	45	45	45	44	44	44	44	44	44	44	44	43	43	43	43	43	43
6-T1S	42	42	42	42	42	42	42	41	41	41	41	41	41	41	41	40	40	40	40	40	40
7-T1S	40	40	40	40	40	40	40	39	39	39	39	39	39	39	39	38	38	38	38	38	38
8-T1S	37	37	37	37	37	37	37	36	36	36	36	36	36	36	36	35	35	35	35	35	35

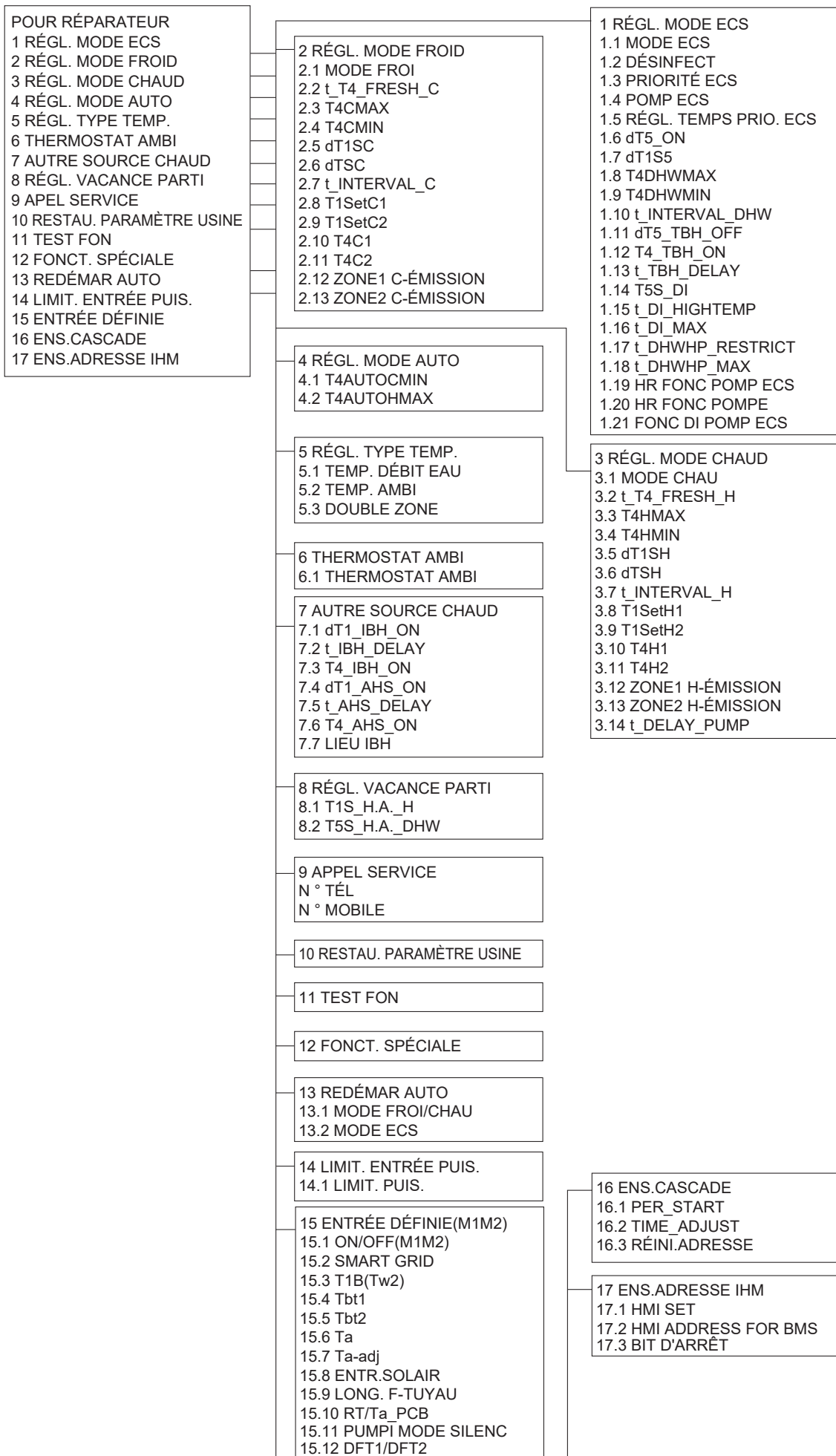
La courbe de réglage automatique

La courbe de réglage automatique est la neuvième courbe, voici le calcul:

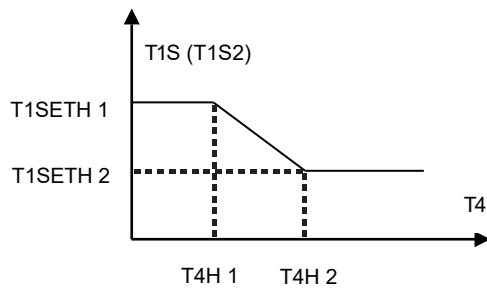

État: Dans le réglage du contrôleur câblé, si $T4H2 < T4H1$, échangez leur valeur; si $T1SETH1 < T1SETH2$, échangez leur valeur.

Tableau 3 Courbe de température ambiante du réglage de température basse pour le refroidissement

T4	$-10 \leq T4 < 15$	$15 \leq T4 < 22$	$22 \leq T4 < 30$	$30 \leq T4$
1-T1S	16	11	8	5
2-T1S	17	12	9	6
3-T1S	18	13	10	7
4-T1S	19	14	11	8
5-T1S	20	15	12	9
6-T1S	21	16	13	10
7-T1S	22	17	14	11
8-T1S	23	18	15	12

Tableau 4 Courbe de température ambiante du réglage de température élevée pour le refroidissement

T4	$-10 \leq T4 < 15$	$15 \leq T4 < 22$	$22 \leq T4 < 30$	$30 \leq T4$
1-T1S	20	18	17	16
2-T1S	21	19	18	17
3-T1S	22	20	19	17
4-T1S	23	21	19	18
5-T1S	24	21	20	18
6-T1S	24	22	20	19
7-T1S	25	22	21	19
8-T1S	25	23	21	20

La courbe de réglage automatique

La courbe de réglage automatique est la neuvième courbe, voici le calcul:

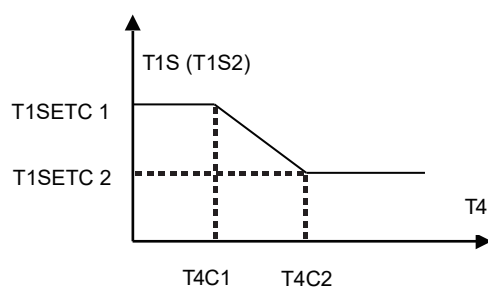

État: Dans le réglage du contrôleur câblé, si $T4C2 < T4C1$, échangez leur valeur; si $T1SETC1 < T1SETC2$, échangez leur valeur.

Languages



GROUPE AIRWELL

10, RUE DU FORT DE SAINT CYR - 78180 MONTIGNY LE BRETONNEUX, FRANCE

TEL.: +33 (0)1 76 21 82 00 - www.airwell.com