

Airwell

Just feel well

User & Installation Manual

WALL MOUNTED TYPE INDOOR UNIT

R410A

Multilingual Manual

(English - Italiano - Français - Deutsch - Español - Português)

HVVA-025/022N-01M22

HVVA-035N-01M22

HVVA-050/045N-01M22

HVVA-070N-01M22

HVVA-090N-01M22



IMPORTANT NOTE:

Read this manual carefully before installing or operating your new air conditioning unit. Make sure to save this manual for future reference.

22.AW.HVVA.022-090.R410A.IM+UM.EN.IT.FR.DE.ES.PO.01.20.Rev01

EN EUROPEAN REGULATIONS CONFORMITY FOR THE MODELS:

CE

All the products are in conformity with the following European provision:

- Low Voltage Directive
- Electromagnetic Compatibility

ROHS

The products are fulfilled with the requirements in the directive 2011/65/UE of the European parliament and of the council on the Restriction of the use of Certain Hazardous Substances in Electrical and Electronic Equipment (EU RoHS Directive).

WEEE

In accordance with the directive 2012/19/UE of the European parliament, herewith we inform the consumer about the disposal requirements of the electrical and electronic products.

DISPOSAL REQUIREMENTS:



Your air conditioning product is marked with this symbol. This means that electrical and electronic products shall not be mixed with unsorted household waste. Do not try to dismantle the system yourself: the dismantling of the air conditioning system, treatment of the refrigerant, of oil and of other part must be done by a qualified

installer in accordance with relevant local and national legislation. Air conditioners must be treated at a specialized treatment facility for reuse, recycling and recovery. By ensuring this product is disposed of correctly, you will help to prevent potential negative consequences for the environment and human health. Please contact the installer or local authority for more information. Battery must be removed from the remote controller and disposed of separately in accordance with relevant local and national legislation.

IT CONFORMITÀ ALLE DIRETTIVE EUROPEE PER I MODELLI:

CE

Tutti i prodotti sono conformi alle seguenti normative europee:

- Direttiva Basso Voltaggio
- Direttiva Compatibilità elettromagnetica

ROHS

Il prodotto è conforme alla normativa 2011/65/UE sulla restrizione d'uso di sostanze inquinanti negli apparecchi elettrici ed elettronici.

WEEE

Informativa al consumatore come previsto dalla normativa europea 2012/19/UE riguardante i rifiuti di apparecchiature elettriche ed elettroniche.

SPECIFICHE DI SMALTIMENTO:



Il climatizzatore è contrassegnato con questo simbolo, ciò significa che i prodotti elettrici ed elettronici non possono essere smaltiti insieme ai rifiuti domestici non differenziati. Non cercare di demolire il sistema da soli: la demolizione dei sistemi di condizionamento, nonché il recupero del refrigerante, dell'olio e di qualsiasi altra parte

devono essere eseguiti da un installatore qualificato in conformità alla legislazione locale e nazionale vigente in materia. I climatizzatori devono essere trattati presso una struttura specializzata nel riutilizzo, riciclaggio e recupero dei materiali. Il corretto smaltimento del prodotto eviterà le possibili conseguenze negative all'ambiente e alla salute dell'uomo. Per maggiori informazioni contattare l'installatore o le autorità locali. Le batterie devono essere tolte dal telecomando e smaltite separatamente conformemente alla legislazione locale e nazionale vigente in materia.

FR CONFORMITÉ AUX DIRECTIVES EUROPÉENNES POUR LES MODÈLES:

CE

Tous les produits sont conformes aux directives européennes suivantes:

- Directive Basse tension
- Directive Compatibilité électromagnétique

ROHS

L'appareil est conforme à la directive 2011/65/UE relative à la limitation de l'utilisation de certaines substances dangereuses dans les équipements électriques et électroniques.

DEEE (WEEE)

Information au consommateur comme le prévoit la directive européenne 2012/19/UE relative aux déchets d'équipements électriques et électroniques.

SPECIFICATIONS POUR L'ELIMINATION:



Ce pictogramme, apposé sur le climatiseur, signifie que les équipements électriques et électroniques ne peuvent pas être éliminés avec les déchets ménagers non triés. Ne pas essayer de démonter l'équipement soi-même: le démantèlement des systèmes de climatisation, ainsi que la récupération du frigorigène, de l'huile

et de toute autre partie doivent être effectués par un installateur qualifié conformément à la législation locale et nationale en vigueur en la matière. Les climatiseurs doivent être traités dans un centre spécialisé dans la réutilisation, le recyclage et la valorisation des matériaux. L'élimination correcte de ces appareils permet d'éviter les effets nocifs sur l'environnement et la santé humaine. Pour plus de renseignements contacter l'installateur ou les autorités locales. Les piles doivent être retirées de la télécommande et éliminées séparément, conformément à la législation locale et nationale en vigueur en la matière.

DE ÜBEREINSTIMMUNG MIT DEN EUROPÄISCHEN RICHTLINIEN FÜR DIE MODELLE:

CE

Alle Produkte erfüllen die folgenden europäischen Richtlinien:

- Niederspannungsrichtlinie
- EMV-Richtlinie

ROHS

Das Produkt erfüllt die Richtlinie 2011/65/UE zur Beschränkung der Verwendung bestimmter gefährlicher Stoffe in Elektro- und Elektronikgeräten.

WEEE

Verbraucherinformation laut europäischer Richtlinie 2012/19/UE zu Elektro- und Elektronik-Altgeräten.

HINWEISE ZUR ENTSORGUNG:

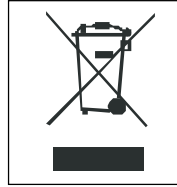

Das Klimagerät ist mit diesem Symbol gekennzeichnet, das darauf hinweist, dass Elektro- und Elektronikgeräte getrennt vom Hausmüll entsorgt werden müssen. Verschrotten Sie die Anlage nicht selbst: die Verschrottung von Klimaanlage, sowie die Rückgewinnung des Kältemittels, des Öls und aller sonstigen Teile müssen durch einen qualifizierten Installateur in Übereinstimmung mit den einschlägigen geltenden örtlichen und nationalen Vorschriften erfolgen. Die Klimageräte müssen bei einem Unternehmen entsorgt werden, das auf die Verwertung, das Recycling und die Rückgewinnung der Materialien spezialisiert ist. Die richtige Entsorgung des Produkts hilft negative Auswirkungen auf Umwelt und Gesundheit zu vermeiden. Für weitere Informationen wenden Sie sich bitte an den Installateur oder die örtlichen Behörden. Die Batterien müssen aus der Fernbedienung entfernt und in Übereinstimmung mit den einschlägigen geltenden örtlichen und nationalen Vorschriften getrennt entsorgt werden.

ES CONFORMIDAD EUROPEA DE LAS REGULACIONES PARA LOS MODELOS:

CE

Todos los productos están en conformidad con las siguientes Normativas Europeas:

- Bajo Voltaje directiva
- Compatibilidad electromagnética

ROHS

Los productos cumplen los requisitos de la directiva 2011/65/UE del Parlamento Europeo y el Consejo regulador Del uso de materiales peligrosos en equipamientos eléctricos Y electrónicos. (EU RoHS Directiva).

WEEE

De acuerdo con la directiva 2012/19/UE del Parlamento Europeo, Informa-mos al consumidor acerca del reciclaje de los productos Electrónicos y eléctricos.

REQUISITOS PARA LA ELIMINACIÓN:

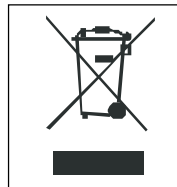

Su acondicionador de aire está marcado con este símbolo. Esto significa que los productos eléctricos y electrónicos no deben mezclarse con el resto de residuos domésticos no clasificados. No intente desmontar el sistema usted mismo: El desmantelamiento del acondicionador de aire, así como el tratamiento del refrigerante, aceite y otros componentes, debe ser efectuado por un instalador competente de acuerdo con las normas locales y nacionales aplicables. Los acondicionadores de aire deben ser tratados en instalaciones especializadas para su reutilización, reciclaje y recuperación. Al asegurarse de desechar este producto de la forma correcta, está contribuyendo a evitar posibles consecuencias negativas para el entorno y para la salud de las personas. Contacte, por favor, con el instalador o con las autoridades locales para obtener más información. Las pilas del control remoto deben extraerse y eliminarse por separado y de acuerdo con la normativa local y nacional aplicable.

PO CONFORMIDADE DE REGULAMENTAÇÕES EUROPEIAS PARA OS MODELOS:

CE

Todos os produtos estão em conformidade com as seguintes provisões europeias:

- Directiva de Baixa voltagem
- Compatibilidade Electromagnética

ROHS

Os produtos satisfazem os requisitos da directiva 2011/65/EU do Parlamento Europeu e do Conselho para a Restrição do Uso de Certas Substâncias Perigosas em Equipamentos Eléctricos e Electrónicos (EU, Directiva ROHS)

WEEE

De acordo com a directiva 2012/19/EU do Parlamento Europeu, informamos conjuntamente os consumidores sobre os requisitos de eliminação dos produtos eléctricos e electrónicos.

REQUISITOS DE ELIMINAÇÃO:



O seu produto de ar condicionado está marcado com este símbolo. Isto significa que os produtos eléctricos e electrónicos não devem ser misturados com os desperdícios domésticos não separados. Não tente desmontar o sistema por si próprio: a desmontagem do sistema de ar condicionado, tratamento do refrigerante, do óleo e de outras partes deve ser feita por um instalador qualificado de acordo com a legislação relevante local e nacional. Ares condicionados devem ser tratados numa instalação especializada de tratamento para reutilização, reciclagem e recuperação. Ao assegurar que o produto é eliminado correctamente, estará a ajudar a prevenir potenciais consequências negativas para o ambiente e para a saúde humana. Por favor, contacte o instalador ou autoridade local para mais informações. A bateria deve ser removida do controlador remoto e eliminada separadamente de acordo com a legislação relevante local e nacional.

Contains fluorinated greenhouse gases covered by the Kyoto Protocol — A

R410A 1= kg — B

2= kg — C

1+2= kg — D

F E

EN IMPORTANT INFORMATION REGARDING THE REFRIGERANT USED

This product contains fluorinated greenhouse gases covered by the Kyoto Protocol. **Do not vent into the atmosphere.**

Refrigerant type: **R410A**

GWP* value: **2088**

*GWP = global warming potential

Please fill in with indelible ink,

- 1 the factory refrigerant charge of the product
 - 2 the additional refrigerant amount charged in the field and
 - 1+2 the total refrigerant charge
- on the refrigerant charge label supplied with the product.

The filled out label must be adhered in the proximity of the product charging port (e.g. onto the inside of the stop valve cover).

A contains fluorinated greenhouse gases covered by the Kyoto Protocol

B factory refrigerant charge of the product: see unit name plate

C additional refrigerant amount charged in the field

D total refrigerant charge

E outdoor unit

F refrigerant cylinder and manifold for charging

IT INFORMAZIONI IMPORTANTI SUL REFRIGERANTE UTILIZZATO

Questo prodotto contiene gas fluorurati ad effetto serra inclusi nel Protocollo di Kyoto. **Non liberare tali gas nell'atmosfera.**

Tipo di refrigerante: R410A

Valore GWP*: **2088**

*GWP = potenziale di riscaldamento globale

Compilare con inchiostro indelebile,

- 1 la carica di refrigerante di fabbrica del prodotto
 - 2 la quantità di refrigerante aggiuntiva nel campo e
 - 1+2 la carica di refrigerante totale
- sull'etichetta di carica del refrigerante fornita con il prodotto

L'etichetta compilata deve essere collocata in prossimità della portata di carica del prodotto (ad esempio, nell'interno del coperchio della valvola d'inter-cettazione).

A contiene gas fluorurati ad effetto serra inclusi nel protocollo di Kyoto

B carica di refrigerante di fabbrica del prodotto: vedi targhetta con il nome dell'unità

C quantità di refrigerante aggiuntiva nel campo

D carica di refrigerante totale

E unità esterna

F cilindro del refrigerante e collettore di carica

FR INFORMATION IMPORTANTE RELATIVE AU RÉFRIGÉRANT UTILISÉ

Ce produit contient des gaz à effet de serre fluorés encadrés par le protocole de Kyoto. **Ne pas laisser les gaz s'échapper dans l'atmosphère.**

Type de réfrigérant: **R410A**

Valeur GWP*: **2088**

*GWP = potentiel de réchauffement global

Prière de compléter à l'encre indélébile,

- 1 la charge de réfrigérant d'usine du produit
 - 2 la quantité de réfrigérant supplémentaire chargée sur place et
 - 1+2 la charge de réfrigérant totale
- sur l'étiquette de charge de réfrigérant fournie avec le produit.

L'étiquette complétée doit être apposée à proximité de l'orifice de recharge du produit (par ex. à l'intérieur du couvercle de la vanne d'arrêt).

A contient des gaz à effet de serre fluorés encadrés par le protocole de Kyoto

B charge de réfrigérant d'usine du produit: voir plaquette signalétique de l'unité

C quantité de réfrigérant supplémentaire chargée sur place

D charge de réfrigérant totale

E unité extérieure

F cylindre de réfrigérant et collecteur de recharge

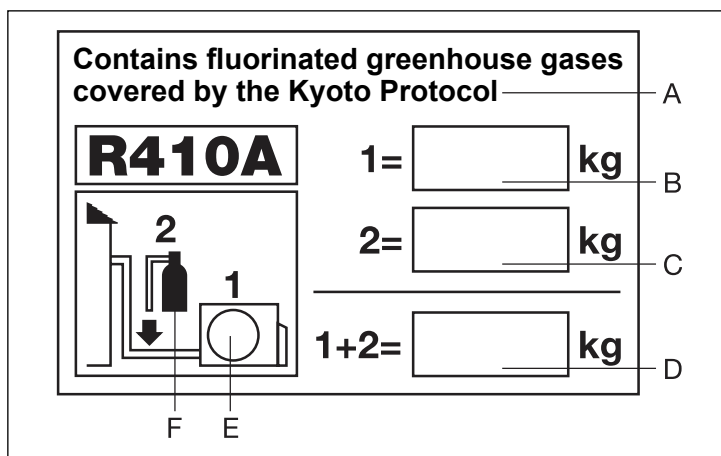

DE WICHTIGE INFORMATIONEN HINSICHTLICH DES VERWENDETEN KÄLTEMITTELS

Dieses Produkt enthält fluorierte Treibhausgase, die durch das Kyoto-Protokoll abgedeckt werden. **Lassen Sie Gase nicht in die Atmosphäre ab.**

Kältemitteltyp: **R410A**

GWP* Wert: **2088**

*GWP = Treibhauspotential

Bitte füllen Sie am Kältemittelbefülletikett, das im Lieferumfang des Gerätes enthalten ist, mit abriebfester Tinte wie folgt aus:

- 1 die werkseitige Kältemittelbefüllung des Produktes
- 2 die am Montageort befüllte zusätzliche Kältemittelmenge und
- 1+2 die gesamte Kältemittelbefüllung

Das ausgefüllte Etikett muss in der Nähe der Kältemittel-Einfüllöffnung angehängt werden (z. B. auf der Innenseite der Absperrventilabdeckung).

- A Enthält fluorierte Treibhausgase, die durch das Kyoto-Protokoll abgedeckt werden
- B werkseitige Kältemittelbefüllung des Produktes: siehe Typenschild der Einheit
- C zusätzliche am Montageort befüllte Kältemittelmenge
- D gesamte Kältemittelbefüllung
- E Außeneinheit
- F Kältemittelzylinder und Sammelleitung für die Befüllung

ES INFORMACIÓN IMPORTANTE EN RELACIÓN AL REFRIGERANTE UTILIZADO

Este producto contiene los gases fluorados de efecto invernadero regulados por el Protocolo de Kioto. **No vierta gases a la atmósfera.**

Tipo de refrigerante: **R410A**

Valor GWP*: **2088**

*GWP = Potencial de calentamiento global

Rellene con tinta indeleble,

- 1 la carga de refrigerante de fábrica del producto
- 2 la cantidad adicional de refrigerante cargado en campo y
- 1+2 la carga total de refrigerante

En la etiqueta de carga de refrigerante suministrada con el producto.

La etiqueta rellena debe pegarse cerca de la conexión de carga del producto (p.ej. en el interior de la cubierta de la válvula de tope).

- A Contiene los gases fluorados de efecto invernadero regulados por el Protocolo de Kioto
- B Carga de refrigerante de fábrica del producto: véase placa de especificaciones técnicas de la unidad
- C Cantidad adicional de refrigerante cargado en campo
- D Carga total de refrigerante
- E Unidad exterior
- F Cilindro del refrigerante y dosificador de carga

PO INFORMAÇÃO IMPORTANTE RELATIVA AO REFRIGERANTE USADO

Este produto contém gases fluorados com efeito de estufa cobertos pelo Protocolo de Quioto. **Não liberte gases para a atmosfera.**

Tipo de refrigerante: **R410A**

GWP*: **2088**

*GWP=global warming potential (potencial de aquecimento global)

Por favor, preencha com tinta indelével.

- 1 o carregamento de refrigerante de fábrica do produto
- 2 a quantidade adicional de refrigerante carregado no local e
- 1+2 carregamento do refrigerante total na etiqueta de carregamento do refrigerante fornecido com o produto.

A etiqueta preenchida deve ser fixada na proximidade da porta de carregamento do produto (por exemplo, na parede interior da tampa de valor de paragem).

- A contém gases fluorados com efeito de estufa cobertos pelo Protocolo de Quioto
- B carregamento de refrigerante de fábrica do produto: ver placa com nome de unidade
- C quantidade adicional de refrigerante carregado no local
- D carregamento de refrigerante total
- E unidade exterior
- F cilindro de refrigerante e coletor para carregamento

Airwell

Just feel well

User & Installation Manual

WALL MOUNTED TYPE INDOOR UNIT
R410A

English Manual

HVVA-025/022N-01M22

HVVA-035N-01M22

HVVA-050/045N-01M22

HVVA-070N-01M22

HVVA-090N-01M22



IMPORTANT NOTE:

Read this manual carefully before installing or operating your new air conditioning unit. Make sure to save this manual for future reference.

User Manual

Contents

Parts and Functions	1
Safety	2
Emergency Running & Test operation	6
Maintenance	7
Fault Checkup	9
Installation Procedures	10
Electrical Wiring	15
Test Run	21
Fault Code	22
Move and scrap the air conditioning	23

Warning

- If the supply cord is damaged, it must be replaced by the manufacturer, its service agent or similarly qualified persons in order to avoid a hazard.
- This appliance is not intended for use by persons (including children) with reduced physical, sensory or mental capabilities, or lack of experience and knowledge, unless they have been given supervision or instruction concerning use of the appliance by a person responsible for their safety.
- Children should be supervised to ensure that they do not play with the appliance.
- This appliance can be used by children aged from 8 years and above and persons with reduced physical, sensory or mental capabilities or lack of experience and knowledge if they have been given supervision or instruction concerning use of the appliance in a safe way and understand the hazards involved. Children shall not play with the appliance. Cleaning and user maintenance shall not be made by children without supervision.
- The appliances are not intended to be operated by means of an external timer or separate remote-control system.
- Keep the appliance and its cord out of reach of children less than 8 years.

Product Features

1. Hanging-style installation to save space;
2. Automatic display of faults;
3. Function of central control, wired control, wireless control (optional from our company).
4. The air conditioner is provided with the function of compensation for power supply. During operation, when the power supply fails emergently and resumes again, the air conditioner returns to the working condition before power failure, if provided with compensation function.
5. The operating methods and functions are same although the shapes of indoor units are different. Therefore, the outline drawing of AS072MNERA indoor unit is taken as an example for illustration.

Operating Range of Air Conditioner

cooling	indoor	max.	DB: 32°C WB: 23°C
		min.	DB: 18°C WB: 14°C
dry	outdoor	max.	DB: 43°C WB: 26°C
		min.	DB: -5°C
heating	indoor	max.	DB: 27°C
		min.	DB: 15°C
	outdoor	max.	DB: 21°C WB: 15°C
		min.	DB: -15°C

Parts and Functions

Indoor Unit

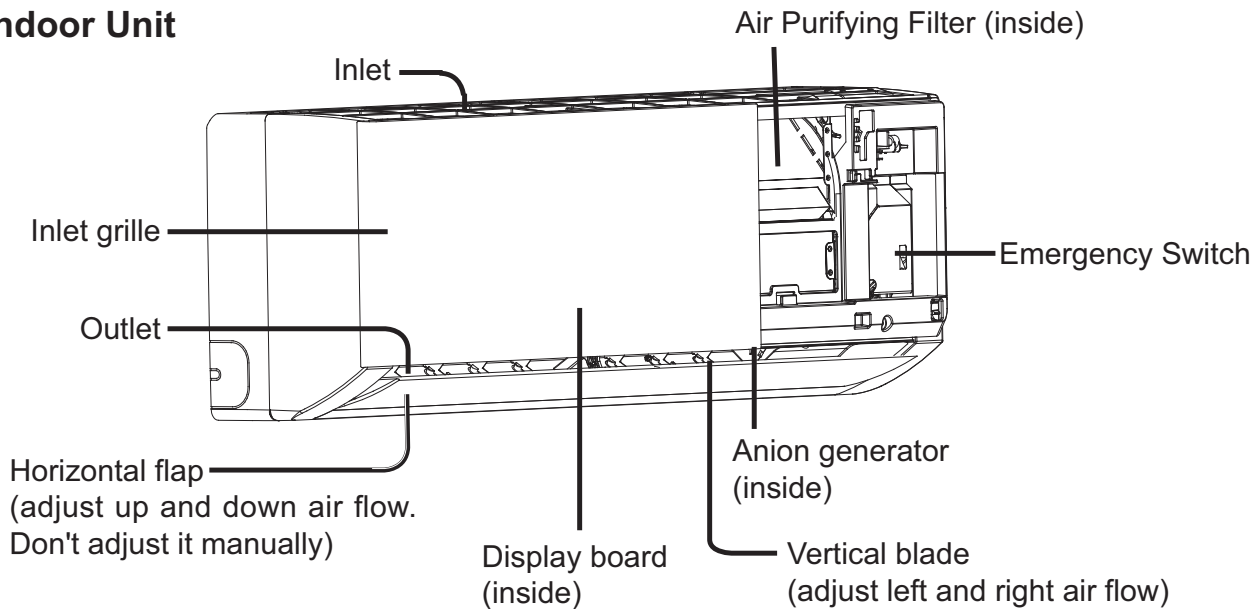

Display board A

- ① Signal receiver hole
- ② Ambient temp. display
When receiving the remote control signal, display the set temperature.
- ③ COOL display
- ④ HEAT display
- ⑤ HEALTH display
- ⑥ DRY display

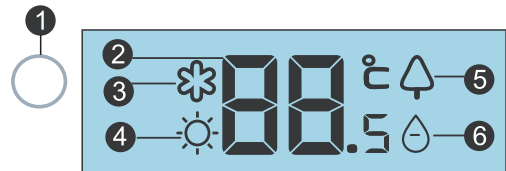

Display board B

- ① Remote signal receiver
(A beeping sound is generated when a signal from remote controller is received.)
- ② Power indicator (Lights up when unit starts.)
- ③ Timer mode indicator (Lights up when Timer operation is selected.)
- ④ Operation mode indicator (lights up when the compressor is on.)
- ⑤ Ambient temp display
When receiving the remote control signal, display the set temperature.

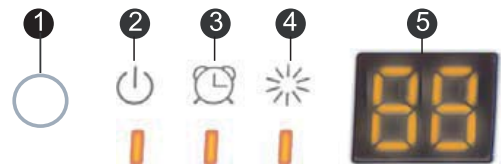

Display board C

- ① Signal receiver
- ② TIMER ON/OFF display
TIMER ON=OFF display
SLEEP display
- ③ Setting temp. display
- ④ Operation mode indicator
(White light for COOL / DRY / HEAT mode.
Green light for health function)

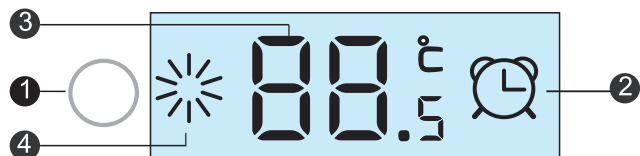

Actual inlet grille and display board may vary from the one shown in the manual according to the product purchased.

Safety

- If the air conditioner is transferred to a new user, this manual shall be transferred to the user, together with the conditioner.
- Before installation, be sure to read Safety Considerations in this manual for proper installation.
- The safety considerations stated below is divided into “△ Warning” and “△ Attention”. The matters on severe accidents caused from wrong installation, which is likely to lead to death or serious injury, are listed in “△ Warning”. However, the matters listed in “△ Attention” are also likely cause the severe accidents. In general, both of them are the important items related to the security, which should be strictly abided by.
- After the installation, perform test run to make sure everything is in normal conditions, and then operate and maintain the air conditioner in accordance with the User Manual. The User Manual should be delivered to the user for proper keeping.

△ Warning

- Please ask the special maintenance station for installation and repair. Water leakage, electric shocks or fire accidents might be caused from improper installation if you conduct the installation by your own.
- The installation should be conducted properly according to this manual. Water leakage, electric shocks or fire accidents might be caused from improper installation.
- Please make sure to install the air conditioner on the place where can bear the weight of the air conditioner. The air conditioner can't be installed on the grids such as the non-special metal burglar-proof net. The place with insufficient support strength might cause the dropdown of the machine, which may lead to personal injuries.
- The installation should be ensured against typhoons and earthquakes, etc. The installation unconfomable to the requirements will lead to accidents due to the turnover of the machine.
- Specific cables should be used for reliable connections of the wirings. Please fix the terminal connections reliably to avoid the outside force applied on the cables from being impressed on the cables. Improper connections and fixings might lead to such accidents as heating or fire accidents.
- Correct shapes of wirings should be kept while the embossed shape is not allowed. The wirings should be reliably connected to avoid the cover and the plate of the electrical cabinet lipping the wiring. Improper installation might cause such accidents as heating or fire accidents.
- While placing or reinstalling the air conditioner, except the specific refrigerant (R410A), don't let the air go into the refrigeration cycle system. The air in the refrigeration cycle system might lead to the cracking or personal injuries due to abnormal high pressure of the refrigeration cycle system.
- During installation, please use the accompanied spare parts or specific parts. If not, water leakage, electric shocks, fire accidents or refrigerant leakage might be caused.
- Don't drain the water from the drainpipe to the waterspout where may exist harmful gases such as sulfureted gas to avoid the harmful gases entering into the room.
- During installation, if refrigerant leakage occurs, ventilation measures should be taken, for the refrigerant gas might generate harmful gases upon contacting the flame.
- After installation, check if any refrigerant leakage exists. If the refrigerant gas leaks in the room, such things as air blowing heaters and stoves, etc. may generate harmful gases.

Safety

- Don't install the air conditioner at the places where the flammable gases may leak. In case the gas leakage occurs around the machine, such accidents as fire disasters may be caused.
- The drainpipe should be properly mounted according to this manual as to ensure the smooth drainage. In addition, heat preservation should be taken to avoid condensation. Improper drainpipe mounting might cause water leakage, which will get the articles at home wet.
- The refrigerant gas pipe and liquid pipe should be heat insulated to preserve heat. For inappropriate heat insulation, the water caused from the condensation will drop to get the article at home wet.

 Attention

- The air conditioner should be effectively grounded. Electric shocks may occur if the air conditioner is ungrounded or inappropriately grounded. The wire for earthing shouldn't be connected to the connections on the gas pipe, water pipe, lightning rod or telephone.
- The breaker for electricity leakage should be mounted. If not, accidents such as electric shocks may happen.
- The installed air conditioner should be checked for electricity leakage by being powered.
- when the water discharge hole be blocked or the filter becomes dirty, there maybe leads to condensing water drop down, and at the same time there maybe some drops of water spit out.
- In case of ambient dew point temperature greater than 28 degrees Celsius or humidity greater than 80%, there maybe cause condensation drops or blow out, electrical or moisture sensitive items shouldn't be put below.

Safety

	<p>Items with this warning sign concerning the product's safety and the personal security must be performed strictly.</p>
	<p>Items with this forbidding sign refer to absolutely forbidden behaviors. If not, they may cause machine damage or endanger operator's personal safety.</p>

Clean the filter regularly.
Cooling or heating performance will be degraded if the filter is blocked, resulting in large power consumption, failure, and water dripping at freezing.

Don't touch the outlet while the flap is moving. Don't put anything in the grid in case danger may occur.

Avoid cold wind from blowing out.
During heating running, the fan of indoor units will not rotate immediately as to prevent cold wind from blowing out.

Changing Wind Speeds:
In the state of refrigerating, with automatic blowing mode, the wind speed automatically decreases when the room temperature approaches the setting.
In the state of heating, when the room temperature reaches the setting temperature the compressor stops working and the fan turns to low wind or stops. Wind speed changes automatically in the dehumidifying mode.

Regulating Wind Direction:
It is recommended not to make the wind deflector downwards for a long time to avoid condensation at air outlet port during refrigerating or dehumidifying.
Water dropping might appear at the air outlet port in refrigerating or dehumidifying mode.

Defrosting:
During heating running, the air conditioner would defrost automatically if there is frost on heat exchanger of outdoor units.
Do not rotate fans of both indoor units and outdoor units during defrosting.
After finishing defrosting, the air conditioner will resume running automatically.









The machine operation must be controlled by the control.

Hints:
As air conditioners absorb heat from the environment and release it to the room, heating effects will be influenced by the temperature in and out of the room.

Safety

△ Attention

Notices during Operation

- It is not allowed to put any heating apparatus under the indoor units, for the heat may cause distortion of the units.
- Pay attention to the aeration condition to avoid anoxic symptom.  
- Flammable apparatus should not be placed in the place where the air conditioner wind could reach directly, or incomplete burning of the apparatus may be caused.  
- Check the mount table of the air conditioner for damage for a long period of operation. If placed on the damaged table, the unit may drop down causing damage. 
- Plants and animals should not be put to the place where wind of the air conditioner blows directly, otherwise damage to them may be caused. 
- It cannot be used for the preservation of food, living creature, precise instrument and artworks, etc, otherwise damage may occur. 
- Use the fuse with proper capacity. Metal wires and copper wires, etc., may cause fire or other faults. 
- Do not use water heater or like next to the indoor unit and the wired controller. Water/power leakage or short circuit may happen if the steam generating apparatus is working next to machine. 
- Defrosting during heating
To improve the heating effect, the outdoor unit will perform defrosting automatically when frost appears on the outdoor unit during heating (approximately 2-10 min). During defrosting, the fan of the indoor unit runs at a low speed or stops while that of the outdoor unit stops running.
- Power should be cut off when the air conditioner is left unused for a long period. Power will be consumed if the air conditioner is not powered off. The power switch of the outdoor unit switch should be powered on 12 hours in advance before operation to protect the unit after a long period of storage.

- 3-minute protection
To protect the unit, compressor can be actuated with at least 3-minute delay after stopping.

- Close the window to avoid outdoor air getting in. Curtains or window shutters can be put down to avoid the sunshine. 

- Do not touch the switch with the wet hand to avoid power shock. 

- Stop running and switch off the manual power switch when cleaning the unit. 

- During the operation of the control unit, don't switch off the manual power switch and the controller can be used. Please do not press the liquid crystal zone of controller to prevent damage 

- Cleaning the unit with water may cause electric shock.



- Do not put flammable spray close to the air conditioner. Don't inject flammable spray towards the air conditioner, which may cause fire. 

- Stopping fan rotation
The unit which stops operating will actuate the fan for a 2-8 min swing every 30-60 minutes for protecting the unit while other indoor unit are in the operating state.

- This appliance is not intended for use by persons (including children) with reduced physical, sensory or mental capabilities, or lack of experience and knowledge, unless they have been given supervision or instruction concerning use of the appliance by a person responsible for their safety.

Emergency Running & Test operation

Emergency Running & Test operation:

- Emergency running will help air conditioner operate automatically if your remote control is missing or out of work.
- Test operation is recommended when room temperature is below 16°C but not in normal condition.

Emergency Running

It is recommended to use only when the remote control is missing or damaged.

■ Startup

A warning tone could be heard after turning on the Emergency Running switch, which means that the emergency running gets started.

- Air conditioner operates automatically according to the working modes blow:

Set Temp	Wind Speed	Working Mode
24°C	auto	auto

Temperature setting values and wind speed cannot be changed in the mode of emergency running. Meanwhile, dehumidification and timing operation cannot be operated simultaneously.

■ Shutdown (canceling the emergency running)

All the indicator lamps on the conditioner extinguish after pressing the emergency running switch and hearing the warning tone.

■ Canceling the emergency running with the remote controller

A warning tone is heard after pressing the ON/OFF button on remote controller. The air conditioner works according to the indication of operating state on the remote controller.

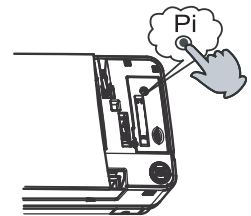

Test Operation

It is recommended when the room temperature is below 16°C but not in normal condition.

■ Startup

Press it for over 5 seconds till 2 warning tones are heard and then release your finger to start the test operation. The air conditioner is operating at high wind speed. The test operation lasts for 30 minutes before the air conditioner stops automatically.

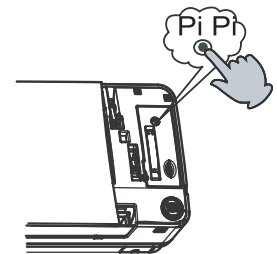

■ Shutdown (canceling the test operation)

The warning tones are followed after pressing the test operation switch.

■ Canceling the test operation with the remote controller

The warning tone could be heard after pressing the switch on remote controller.

The air conditioner works according to the indication of operating state on the remote controller.

Maintenance

※Only when the air cleaner is switched off and disconnected to the power supply can it be cleaned, or electric shock and injury may appear.

Cleaning the air outlet port and the shell:

⚠ Attention

- Don't use gasoline, benzene, diluents, polishing powder or liquid insecticide to clean them.
- Do not clean them with hot water of above 50°C to avoid fading or distorting.
- Wipe them with soft dry cloth.
- Water or neutral dry cleanser is recommended if the dust cannot be removed.
- The Wind Deflector can be dismantled to clean (as below).

Cleaning Wind Deflector:

- Do not wipe the wind deflector with water forcibly to avoid falling off.

Cleaning Air Cleaner:

⚠ Attention

- Don't rinse the air cleaner with hot water of above 50°C to avoid fading and distorting.
- Don't put the air cleaner on the fire to dry to avoid catching fire.

- Wipe dust with water or dust collector.

(A) Wipe dust with dust collector.



(B) Clean it with soft brush in mild detergent if there is too much dust on it

Throw off the water and airing it in the cool dry condition.



Maintenance before and after Operating Season

Before Operating Season:

1. Please make the following checkup. If abnormal condition occurs, consult the after-service personnel.
 - There is no blockage in inlet port and outlet port of outdoor and indoor units.
 - The ground line and the wiring are in the proper state
2. After cleaning, the air cleaner must be mounted.
3. Switch on to the power.

After Operating Season:

1. In sunny days, blowing operation can be performed for half a day to make the inside of machine dry.
2. Electrical power should be cut down to economize electricity, or the machine will still consume power. Air cleaner and shell must be mounted after cleaning.

Maintenance

Clean the machine (Cleaning ways are approximately same, taking AS182MNERA indoor machine as example).
Turn off the air conditioner before cleaning. Do not touch the machine if the hands are wet.
Neither hot water nor solvent should be used in cleaning.

Replacement of Air Purifying Filter

1. Open the Inlet Grille
Prop up the inlet grille by using a small device named grille-support which located in the right side of the indoor unit.

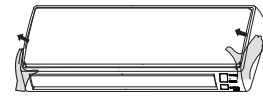

2. Detach the standard air filter
Slide the knob slightly upward to release the filter, then withdraw it.

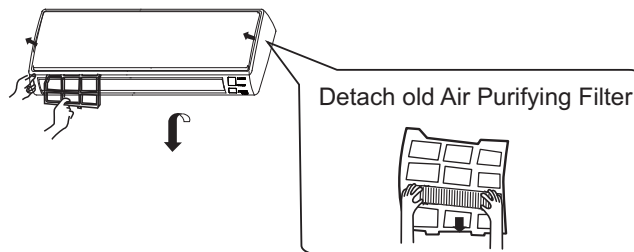

3. Attach Air Purifying Filter
Put air purifying filter appliances into the right and left filter frames.

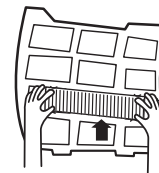

4. Attach the standard air filter
(Necessary installation)

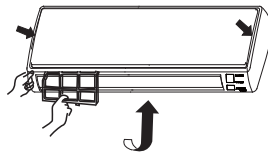

ATTENTION:

The white side of the photocatalyst air purifying filter face outside, and the black side face the unit. The green side of the bacteria-killing medium air purifying filter face outside, and the white side face the unit.

5. Close the Inlet Grille
Close the Grille surely

NOTE:

- The photocatalyst air purifying filter will be solarized in fixed time. In normal family, it will be solarized every 6 months.
- The bacteria-killing medium air purifying filter will be used for a long time, no need for replacement. But in the period of using them, you should remove the dust frequently by using vacuum cleaner or flapping them lightly, otherwise, its performance will be affected.
- Please keep the bacteria-killing medium air purifying filter in the cool and dry conditions, avoid long time direct sunshine when you stop using it, or its ability of sterilization will be reduced.

Fault Checkup

Please check the following when consigning repair service:

	Symptoms	Reasons
All these are not problems	<ul style="list-style-type: none"> • Water flow sound 	Water flow sound can be heard when starting operation, during operation or immediately after stopping operation. When it starts to work for 2-3 minutes, the sound may become louder, which is the flowing sound of refrigerant or the draining sound of condensed water.
	<ul style="list-style-type: none"> • Cracking sound 	During operation, the air conditioner may make the cracking sound, which is caused from the temperature changes or the slight dilation of heat exchanger.
	<ul style="list-style-type: none"> • Terrible smell in outlet air 	The terrible smell, caused from walls, carpet, furniture, clothing, cigarette and cosmetics, attaches on the conditioner.
	<ul style="list-style-type: none"> • Flashing operating indicator 	When switching it on again after power failure, turn on the manual power switch and the operating indicator flashes.
	<ul style="list-style-type: none"> • Awaiting indication 	It displays the awaiting indication as it fails to perform refrigerating operation while other indoor units are in heating operation. When the operator set it to the refrigerating or heating mode and the operation is opposite to the setting, it displays the awaiting indication.
	<ul style="list-style-type: none"> • Sound in shutdown indoor unit or white steam or cold air 	To prevent oil and refrigerant from blocking the shutdown indoor units, refrigerant flows in the short time and make the sounds of refrigerant flowing. Otherwise, when other indoor units performs heating operation, white steam may occur; during refrigerating operation, cold air may appear.
	<ul style="list-style-type: none"> • Clicking sound when switching the air condition on 	When the conditioner is powered on, the sound is made due to the resetting of the expansion valve.
Please make another check.	<ul style="list-style-type: none"> • Start or stop working automatically 	Check if it is in the state of Timer-ON and Timer-OFF.
	<ul style="list-style-type: none"> • Failure to work 	Check if there is a power failure. Check if the manual power switch is turned off. Check if the supply fuse and breaker are disconnected. Check if the protective unit is working. Check if refrigerating and heating functions are selected simultaneously with the awaiting indication on line control.
	<ul style="list-style-type: none"> • Bad cooling & heating effects 	Check if air intake port and air outlet port of outdoor units are blocked. Check if the door and windows are open. Check if the filtering screen of air cleaner is blocked with sludge or dust. Check if the setting of wind quantity is at low wind. Check if the setting of operation is at the Fan Operation state. Check if the temperature setting is proper.

Under the following circumstances, immediately stop the operation, disconnect the manual supply switch and contact the after-service personnel.

- When buttons are inflexible actuated;
- When fuse and breaker have been burnt over and over;
- When there are foreign objects and water in the refrigerator;
- When it cannot still be operated after removing the operation of protective unit;
- When other abnormal conditions occur.

Installation Procedures

This manual cannot completely illustrate all the properties of the products you bought. Please contact the local Haier distribution center if you have any question or request.

Please use the standard tool according to the installation requirements.

The standard attached accessories of the units of this series refer to the packing; prepare other accessories according to the requirements of the local installation point of our company.

1. Choose the suitable installation location. Indoor units should be installed in places with the environment of even circulation of cool and warm blows. The following places should be avoided.

※ Places with high salinity (beach), high sulfured gas (such as the thermal spring regions where copper tubes and soft soldering are easy to be eroded), much oil (including mechanical oil) and steam; places where organic substance solvent is frequently used; places where machines generate the high frequency electromagnetic wave (abnormal condition will appear in the control system); places where there is high humidity exists near the door or windows (dew is easily formed); and places where the special sprayer is frequently used.

Indoor Units

- (1) The distance between wind outlet port and the ground should not be more than 2.7m. The distance to streets should not be less than 2.5m.
- (2) Select appropriate places for installation where the outlet air can be spread to places all over the house and arrange proper locations for connecting pipes and lines as well as the drainpipe to the outdoor.
- (3) Ceiling construction must be hard enough to hold the weight of the unit.
- (4) Make sure that the connecting pipe, drainpipe and connecting guide line can be put into walls to connect the outdoor units.
- (5) It is recommended to make the connecting pipe between the outdoor and indoor units and the drainpipe are as short as possible.
- (6) Please read the attached installation instruction of outdoor units for regulation of filling amount of refrigerant if necessary.
- (7) Select a place close to the supply socket of air conditioner and enough space should be kept near the machine.
- (8) Those electrical appliances such as television, instruments, devices, artwork, piano, wireless equipment and other valuables should not be placed under the indoor unit and over 1m away from the daylight lamp as to prevent condensate from dropping into them and causing damage.

2. The following steps can be taken after selecting the installation place:

Cut a hole on the wall and put the connecting pipe and connecting thread into the PVC, which is purchased at the local shop. With a slight downwards tilt towards the exterior, the gradient should be kept at least 1/100. before cutting the hole, check if there are pipes or reinforcing steel bars at the rear of the hole. Making the hole in the place with wires or pipes should be avoided.

Installation Procedures

3. Installation Drawing of Indoor Units:

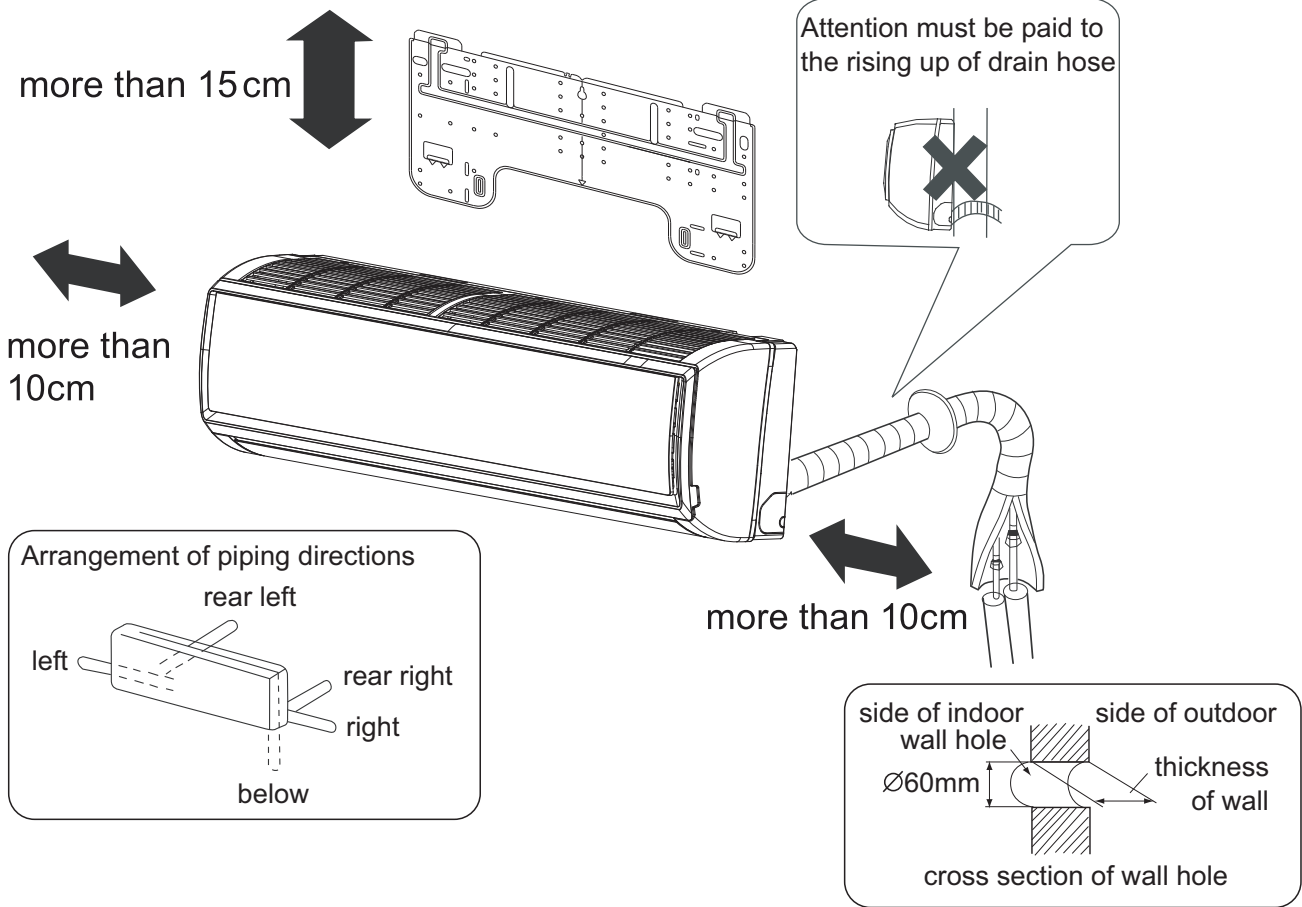

(1) Positioning Wall Pad & Locating Wall Holes

Fix the pad according to the installation location and the pipe layout of indoor unit (please refer to the installation drawing).

Installation should be done under the crossbeam or on the flat wall near the pillar. First fix the pad with a steel nail on the wall.

Drop a thread with a bolt through the pad center or use a level meter to find the level. Then fix it with a concrete steel nail, and measure the position of the wall hole A.

(2) Drilling Hole & Mounting Guard Ring

Drill a hole of 60mm bore with a slight tilt downwards to the outside, mount the guard ring, and seal it with gesso or putty after finishing the installation.

(3) Arranging Wiring of Indoor Unit

Arrange the layout of connection pipe, drain pipe, connecting line, signal line and air refreshing pipe according to the locations of your indoor unit, outdoor unit and wall holes, with drainage hose lower, connecting line upper.

Intercrossing winding is not allowed between the mains line and the connecting line, and the drain pipe (especially in the indoor unit and the inside of machine) should be wined with heat insulating materials for heat preservation.

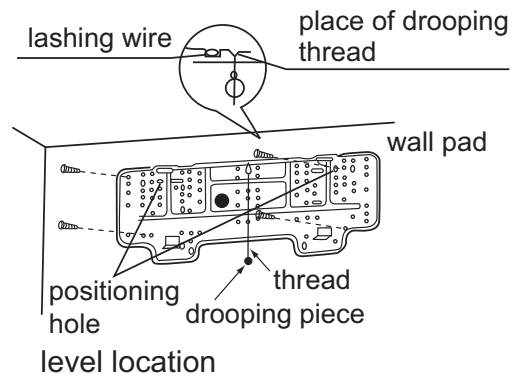

Installation Procedures

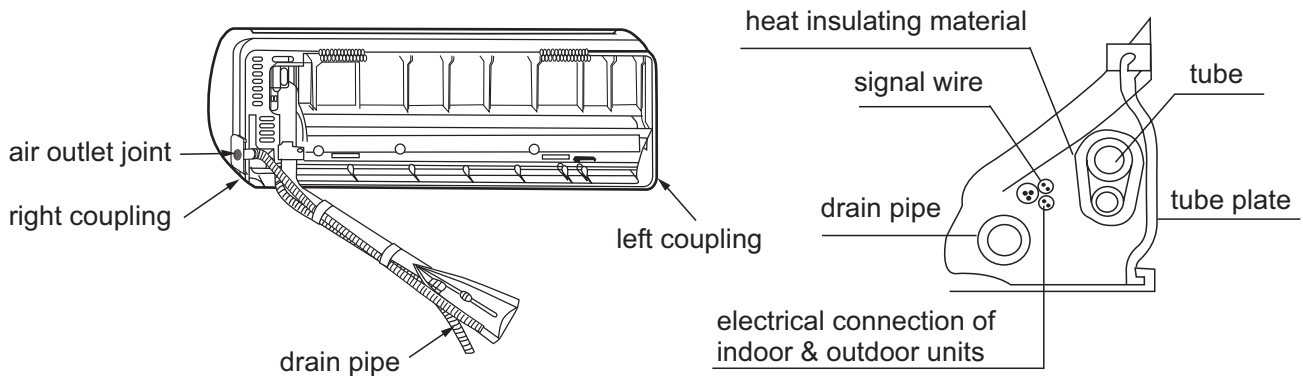

(4) Lead the connection tubing (liquid pipe and gas pipe) through the hole into the wall, or connect piping and wiring of indoor unit (check the number of wiring terminals of indoor and outdoor units and connect terminals with the same number and color), and then put the connection tubing and the connecting line through from the inside wall for the connection with outdoor unit.

Fitting of the Mounting Plate and Positioning of the wall Hole

When the mounting plate is first fixed

1. Carry out, based on the neighboring pillars or lintels, a proper leveling for the plate to be fixed against the wall, then temporarily fasten the plate with one steel nail.
2. Make sure once more the proper level of the plate, by hanging a thread with a weight from the central top of the plate, then fasten securely the plate with the attachment steel nail.
3. Find the wall hole location A using a measuring tape.

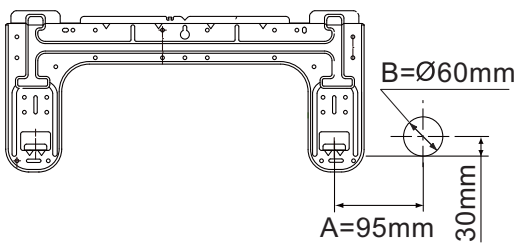

HVVA-025/022-35N-01M22

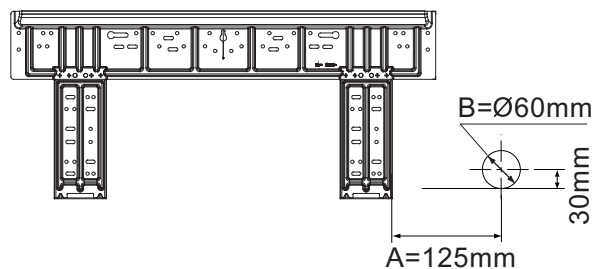

HVVA-050/045-70N-01M22

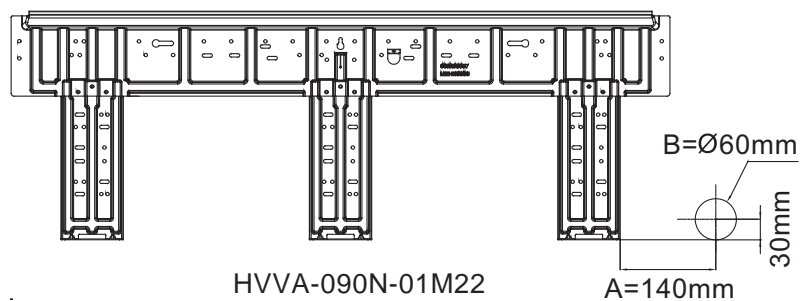

HVVA-090N-01M22

Pay attention to the following points before installation of machine:

1. Take out cushion blocks on the left and right angle beads as shown in the following Figure.

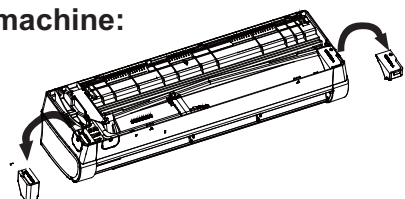

Installation Procedures

2. Remove 2 gaskets under the cross-flow fan (HVVA-050/045-70N-01M22).

3. Clean the burr on the surface of fracture to avoid the power wire from being scratched after removing the virtual opening of the outgoing line slot on the case by hands in indoor power-on process.

When the mounting plate is fixed side bar and lintel

- Fix to side bar and lintel a mounting bar, which is separately sold, and then fasten the plate to the fixed mounting bar.
- Refer to the previous article, "When the mounting plate is first fixed" for the position of wall hole.

Tubing Permissible Length & Height Difference

Please refer to the attached manual of outdoor units.

Tubing Materials & Specifications

Model		HVVA-025/022N-01M22	HVVA-035/045/50N-01M22	HVVA-070/090N-01M22
Tubing Size (mm)	Gas pipe	Ø9.52	Ø12.7	Ø15.88
	Liquid pipe	Ø6.35	Ø6.35	Ø9.52
Tubing Material	Phosphor deoxybronze seamless pipe (TP ₂) for air conditioner			

Refrigerant Filling Amount

Add the refrigerant according to the installation instruction of outdoor unit. The addition of R410A refrigerant must be performed with a measure gage to ensure the specified amount or compressor failure can be caused by filling too much or little refrigerant.

Connecting Procedures of Refrigerant Tubing

Proceed the flare tube connecting operation to connect all the refrigerant tubes.

- Dual wrenches must be used in the connection of indoor unit tubing.
- Mounting torque refers to the right table

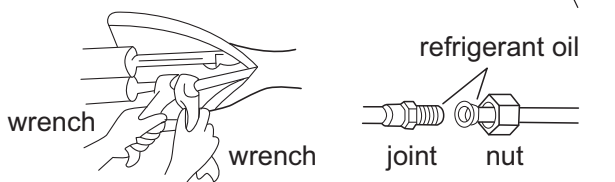

Outer Diameter of Tubing (mm)	Mounting Torque (N-m)	Increase mounting Torque (N-m)
Ø6.35	11.8(1.2kgf-m)	13.7(1.4kgf-m)
Ø9.52	24.5(2.5kgf-m)	29.4(3.0kgf-m)
Ø12.70	49.0(5.0kgf-m)	53.9(5.5kgf-m)
Ø15.88	78.4(8.0kgf-m)	98.0(10.0kgf-m)
Ø19.05	98.0(10.0kgf-m)	117.7(12.0kgf-m)

Installation Procedures

Cutting and Enlarging

Cutting or enlarging pipes should be proceeded by installation personnel according to the operating criterion if the tube is too long or flare opening is broken.

Vacuumizing

Vacuumize from the stop valve of outdoor units with vacuum pump. Refrigerant sealed in indoor machine is not allowed to use for vacuumization.

Open All Valves

Open all the valves of outdoor units. [NB: oil balancing stop valve must be shut up completely when connected one main unit.]

Checkup for Air Leakage

Check if there is any leakage at the connecting part and bonnet with hydrophone or soapsuds.

Connecting

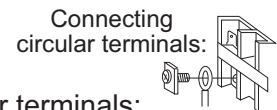

1. Connecting circular terminals:
The connecting method of circular terminal is shown in the Fig. Take off the screw, connect it to the terminal tier after heading it through the ring at the end of the lead and then tighten it.

2. Connecting straight terminals:
The connection methods for the circular terminals are shown as follows: loosen the screw before putting the line terminal into the terminal tier, tighten the screw and confirm it has been clamped by pulling the line gently.

3. Pressing connecting line
After connecting line is completed, press the connecting line with clips which should press on the protective sleeve of the connecting line.

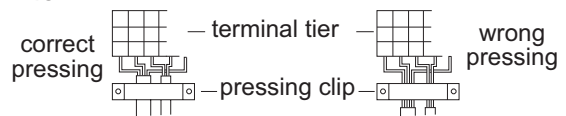

Installing and Dismantling Indoor Unit

1. Installation

During the installation of this series machines, fasten the wall pad on the wall first, hang the machine on the pothook, push it towards the wall pad until the sound of 'pa' 'pa' is heard. At this time, the agraffes of the indoor unit have hitched on the pad, as shown in the Fig.1 with dotted line.

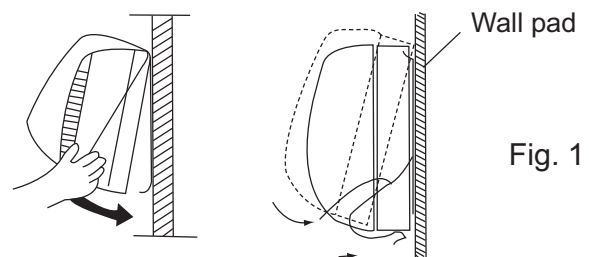

Fig. 1

2. Dismantling

During dismantling this series machines, push agraffes at the bottom of indoor unit upwards to release them, as shown in Fig.3, and pull up the bottom of indoor unit outwards gently and then raise the unit upwards in the bevel direction to release the pothook at the upper part of the wall pad, as shown in Fig.3.

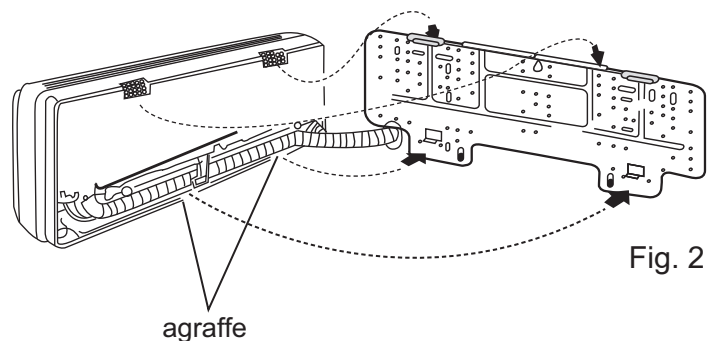

Fig. 2

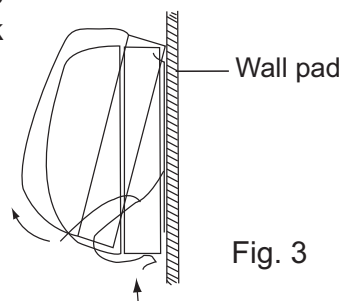

Fig. 3

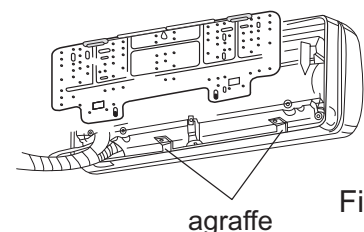

Fig. 4

Electrical Wiring

⚠ Warning

- Electrical construction should be made with specific mains circuit by the qualified personnel according to the installation instruction. Electric shock and fire may be caused if the capacity of power supply is not sufficient. **!**
- During arranging the wiring layout, specified cables should be used as the mains line, which accords with the local regulations on wiring. Connecting and fastening should be performed reliably to avoid the external force of cables from transmitting to the terminals. Improper connection or fastness may lead to burning or fire accidents. **!**
- There must be the ground connection according to the criterion. Unreliable grounding may cause electrical shocks. Do not connect the grounding line to the gas pipe, water pipe, lightening rod and telephone line. **!**

⚠ Attention

- Only copper wire can be used. Breaker for electric leakage should be provided, or electric shock may occur.
- The wiring of the mains line is of Y type. The power plug L should be connected to the live wire and plug N connected to null wire while \oplus should be connected to the ground wire. For the type with auxiliary electrically heating function, the live wire and the null wire should not be misconnected, or the surface of electrical heating body will be electrified. If the power line is damaged, replace it by the professional personnel of the manufacturer or service center.
- The power line of indoor units should be arranged according to the installation instruction of indoor units.
- The electrical wiring should be out of contact with the high-temperature sections of tubing as to avoid melting the insulating layer of cables, which may cause accidents.
- After connected to the terminal tier, the tubing should be curved into be a U-type elbow and fastened with the pressing clip. **!**
- Controller wiring and refrigerant tubing can be arranged and fixed together.
- The machine can't be powered on before electrical operation. Maintenance should be done while the power is shut down.
- Seal the thread hole with heat insulating materials to avoid condensation.
- Signal line and power line are separately independent, which can't share one line. [Note: the power line, signal line are provided by users. Parameters for power lines are shown as below: $3 \times (1.0-1.5) \text{ mm}^2$; parameters for signal line: $2 \times (0.75-1.25) \text{ mm}^2$ (shielded line)]
- 5 butt lines (1.5mm) are equipped in the machine before delivery, which are used in connection between the valve box and the electrical system of the machine. The detailed connection is displayed in the circuit diagram.

Supply Wiring Drawing

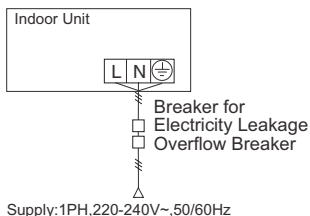

- Indoor units and outdoor units should be connected to the power source separately. Indoor units must share one single electrical source, but its capacity and specifications should be calculated. Indoor & outdoor units should be equipped with the power leakage breaker and the overflow breaker.

Electrical Wiring

Signal Wiring Drawing

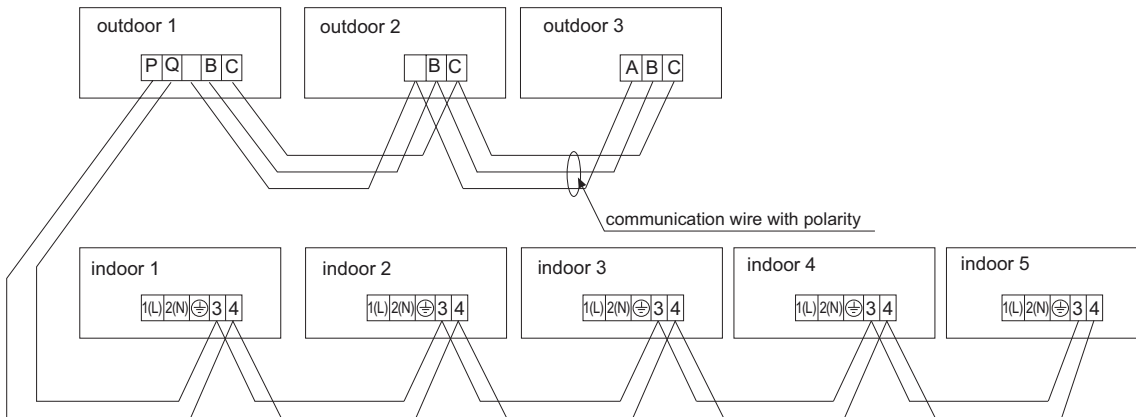

The combination of multiple indoor units can be controlled by remote controller.

Note:HVVA models are set to remote- controlled type.

The wiring for the power line of indoor unit, the wiring between indoor and outdoor units as well as the wiring between indoor units:

Total Current of Indoor Units(A)	Items	Cross Section (mm ²)	Length (m)	Rated Current of Overflow Breaker(A)	Rated Current of Power Leakage Breaker (A) Leaking Current(mA) Operating Period (S)	Cross Sectional Area of Signal Line	
						Outdoor -indoor (mm ²)	Indoor -indoor (mm ²)
< 7		2.5	20	10	10 A,30 mA,0.1S or below	2 cores × 0.75-2.0 mm ² shielded line	
≥ 7 and < 11		4	20	16	16 A,30 mA,0.1S or below		
≥ 11 and < 16		6	25	20	20 A,30 mA,0.1S or below		
≥ 16 and < 22		8	30	32	32 A,30 mA,0.1S or below		
≥ 22 and < 27		10	40	32	32 A,30 mA,0.1S or below		

- ※ The electrical power line and signal lines must be fastened tightly.
- ※ Every indoor unit must have the ground connection.
- ※ The power line should be enlarged if it exceeds the permissible length.
- ※ Shielded lays of all the indoor and outdoor units should be connected together, with the shielded lay at the side of signal lines of outdoor units grounded at one point.
- ※ It is not permissible if the whole length of signal line exceeds 1000m.

High wall wired controller wiring and instruction

Two wired controllers control one high wall unit One wired controller controls one high wall unit



Electrical Wiring

Recommended: One wired controller controls more than one indoor unit (limited in high walls)

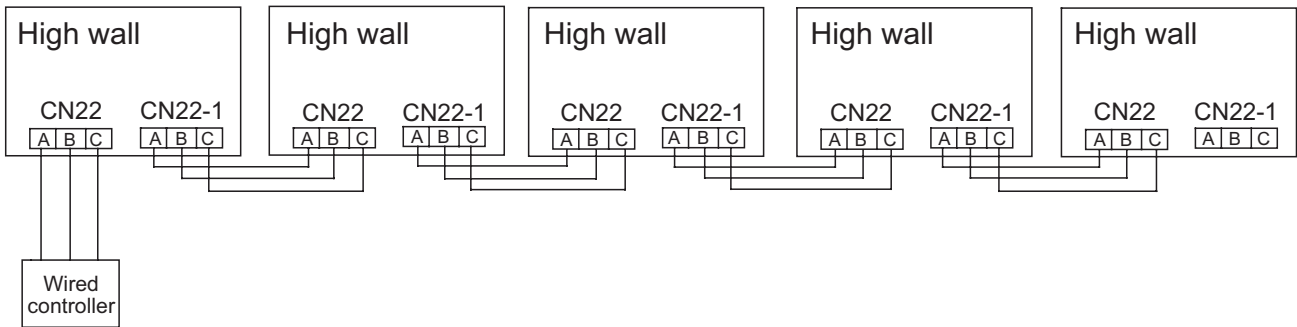

Not recommended: One wired controller controls more than one indoor unit (ordinary indoors)

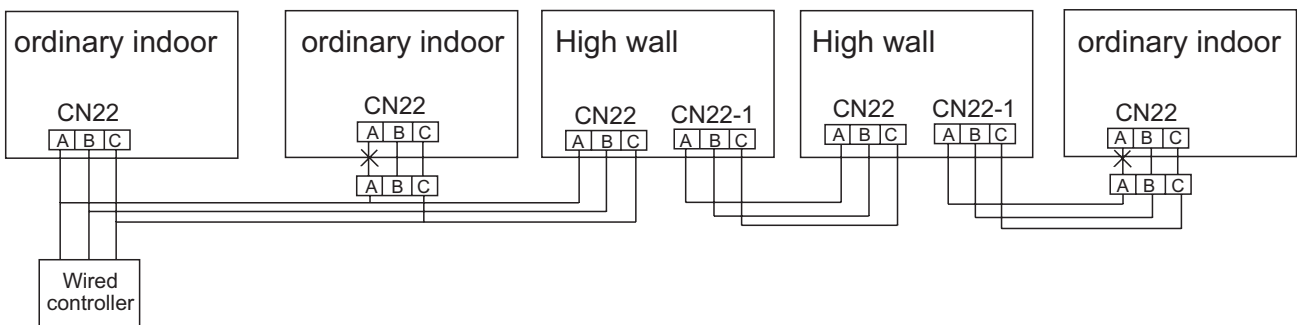

High wall wired controller wiring instruction:

1. One wired controller controls one high wall unit (one to one), connect the wires of wired controller to CN22 terminal on PCB directly.
2. Two wired controllers control one high wall unit (two to one), connect the wires of wired controller 1 and 2 respectively to CN22 and CN22-1 on PCB.
3. One wired controller controls more than one unit (one to more), limited in high wall units is recommended and mixed different type indoor units is not recommended. It's easy to do wrong wiring when there're many different type indoors.

If you choose one to more (mixed different type indoor units), please follow the principles below:

- a. The communication wires of wired controller inlet or outlet high wall units are 3 cores. It means to connect all the wires "ABC".
- b. When one wire controller connect to more indoors, all the wires between terminals are 3 cores. When other indoor units are slave ones of wired controller, please move off the "A" wire between indoor and PCB CN22 terminals. It means that when other indoors are slave ones of wired controller, no need to connect "A" wire.
- c. When the "A" wire is not connect to other ordinary indoors which are the slave ones of wired controller, please do some insulation on it and avoid touching other electric circuit.

Electrical Wiring

Dipswitch Setting

- The dipswitch is dialed to "On" position with the overline at the state of strapping if the code or overline status is "1" The dipswitch is dialed to "Off"position with the overline at the state of disconnection if the code or overline status is "0"
- In the table below, the choice in the box " " refers to the setting of the socket/overline before delivery.

Indoor Units PCB

In the following table, 1 represents On and 0 represents Off.

Definition principles of code switches:

SW01 is used to set wire controlled address of and set capabilities of master;SW03 is used to set indoor unit address (combine original communication address and address of centralized controller)

(A) Definition and description of SW01

SW01_1 SW01_2 SW01_3 SW01_4	Address of wire controlled indoor unit (group address)	[1]	[2]	[3]	[4]	Address of wire controlled indoor unit (group address)
		0	0	0	0	0# (wire controlled master unit) (default)
		0	0	0	1	1# (wire controlled slave unit)
		0	0	1	1	2# (wire controlled slave unit)
		0	0	1	1	3# (wire controlled slave unit)
	
		1	1	1	1	15# (wire controlled slave unit)
SW01_5 SW01_6 SW01_7 SW01_8	Capability of indoor unit	[5]	[6]	[7]	[8]	Capability of indoor unit
		0	0	0	0	0.6HP
		0	0	0	1	0.8HP HVVA-025/022N-01M22
		0	0	1	0	1.0HP HVVA-025/022N-01M22
		0	0	1	1	1.2HP HVVA-035N-01M22
		0	1	0	0	1.5HP
		0	1	0	1	1.7HP HVVA-050/045N-01M22
		0	1	1	0	2.0HP HVVA-050/045N-01M22
		0	1	1	1	2.5HP HVVA-070N-01M22
		1	0	0	0	3.0HP
		1	0	0	1	3.2HP HVVA-090N-01M22
		1	0	1	0	4.0HP
		1	0	1	1	5.0HP
		1	1	0	0	6.0HP
		1	1	0	1	8.0HP
1	1	1	0	10.0HP		
1	1	1	1	15.0HP		

Note : A wired controller can connected to at most sixteen indoor units.

Electrical Wiring

(B) Definition and description of SW03

SW03_1	Address setting mode	0	Automatic address setting or wired controller address setting (default)								
		1	Code-set address								
SW03_2 ~ SW03_8	Code-set indoor unit address and centralized controller address (Note 2)	2	3	4	5	6	7	8	Address of indoor unit	Address of centralized controller	
		0	0	0	0	0	0	0	0# (Default)	0# (Default)	
		0	0	0	0	0	0	1	1#	1#	
		0	0	0	0	0	1	0	2#	2#	
		
		0	1	1	1	1	1	1	63#	63#	
		1	0	0	0	0	0	0	0#	64#	
		1	0	0	0	0	0	1	1#	65#	
		1	0	0	0	0	1	0	2#	66#	
		
1	1	1	1	1	1	1	63#	127#			

Note:

- Set the address by code when connecting the centralized controller or gateway or charge system.
- Address of centralized controller =communication address + 0 or +64.
- SW03_2=OFF, address of centralized controller =communication address+0=communication address
- SW03_2=ON, address of centralized controller=communication address+64 (applies when centralized controller is used and there are more than 64 indoor units)
- To use with 0010451181A in use, it is required to use code for address setting. Set SW03_1=0N and SW03_2=OFF; SW03_3, SW03_4, SW03_5, SW03_6, SW03_7 and SW03_8 are address codes which are set according to actual address.
- When connecting central controller, gateway or counting system, set address by dip switch.

Electrical Wiring

Special function

1. Emergency switch:

Press the emergency switch in stop condition, indoor unit operate with AUTO, AUTO SPEED, 24 Setting modes, pressure the emergency switch in start condition, indoor unit will stop operation.

2. Temp. consumption:

The heating mode, the temp. compensation range is $-14 \sim 0$.

Set the temp. consumption in Heating mode with remote controller, heating mode ,set 30 as the reference point, press the sleep button 7 times, the buzzer ring 2 times, the unit enter temp. consumption condition. Temp. consumption data=current temp.-30

In the cooling mode, the temp.compensation range is $-7 \sim +7$.

Set the temp. consumption in Cooling mode with remote controller, cooling mode ,set 23 as the reference point, press the sleep button 7 times in 5 seconds, the buzzer ring 2 times, the unit enter temp. consumption condition. Temp. consumption data=current temp.-23.

3. Energy saving setting:

In on condition ,press the health button 8 times within 5 seconds, buzzer short ring 4 times that the energy saving setting is valid, if the buzzer rings 2 times that the energy saving setting is invalid.

4. Compulsive Defrost:

In heating mode, setting high speed ,set temp. is 30 , press sleep button for 6 times, buzzer short ring 3 times, unit enter manual defrost mode.

5. Auto start function:

In on condition ,press the sleep button 10 times within 5 seconds, buzzer short ring 4 times stands for enter auto restart function; press the sleep button 10 times within 5 seconds, buzzer short ring 2 times stands for exit auto restart function .

The memory information: on/off condition, mode, fan speed, setting temp., swing position.

6. Room card Function:

Room card function can realize by remote controller.

Press the light button 12 times with remote controller,if the buzzer rings 4 times that the room card is valid, if the buzzer rings 2 times that the room card is invalid.

7. Health anion function:

In on condition, press the "HEALTH" button, when displaying icon  on LCD display, Air conditioner starts health anion function operation, press the "HEALTH" button again n to cancel anion function.

Test Run

Before Test Run

- Before switching it on, test the supply terminal tier (L, N terminals) and grounding points with 500V megaohm meter and check if the resistance is above $1M\Omega$. It can't be operated if it is below $1M\Omega$.
- Connect it to the power supply of outdoor units to energize the heating belt of the compressor. To protect the compressor at startup, power it on 12 hours prior to the operation.

Check if the arrangements of the drainpipe and connection line are correct.

The drainpipe shall be placed at the lower part while the connection line placed at the upper part. Heat preservation measures should be taken such as winding the drainpipe esp. in the indoor units with heating insulating materials.

The drain pipe should be made a slope type to avoid protruding at the upper part and concaving at the lower part on the way.

Checkup of Installation

- check if the mains voltage is matching
- check if there is air leakage at the piping joints
- check if the connections of mains power and indoor & outdoor units are correct
- check if the serial numbers of terminals are matching
- check if the installation place meets the requirement
- check if there is too much noise
- check if the connecting line is fastened
- check if the connectors for tubing are heat insulated
- check if the water is drained to the outside
- check if the indoor units are positioned

Ways of Test Run

Do ask the installation personnel to make a test run. Take the testing procedures according to the manual and check if the temperature regulator works properly.

When the machine fails to start due to the room temperature, the following procedures can be taken to do the compulsive running. The function is not provided for the type with remote control.

- Set the wired controller to refrigerating/heating mode, press "ON/OFF" button for 5 seconds to enter into the compulsive refrigerating/heating mode. Repress "ON/OFF" button to quit the compulsive running and stop the operation of the air conditioner.

Fault Code

Fault Remedies

When any fault appears, consult the fault code of line control or the flashing times for LED5 of computer panel of indoor units/health lamp of receiving window of remote control and find out the faults as shown in the following table to remove all faults.

Error Code	Timer Lights LED5 Flick Times	Error Content
01	1	Ambient sensor TA
02	2	Gas Pipe Sensor TC1
03	3	Liquid Pipe Sensor TC2
04	4	Heat Source Sensor
05	5	EEPROM
06	6	Comm.Error with Outdoor unit
07	7	Comm.Error With controller
08	8	Drainage malfunction
09	9	Repeated address
12	12	50Hz Zero-crossing
14	14	DC Motor
18	18	BS Valve box or 4WV Reverse
20	20	Error from outdoor unit

Move and scrap the air conditioning

- When moving, to disassemble and re-install the air conditioning, please contact your dealer for technical support.
- In the composition material of air conditioning, the content of lead, mercury, hexavalent chromium, polybrominated biphenyls and polybrominated diphenyl ethers are not more than 0.1% (mass fraction) and cadmium is not more than 0.01% (mass fraction).
- Please recycle the refrigerant before scrapping, moving, setting and repairing the air conditioning; for the air conditioning scrapping, should be dealt with by the qualified enterprises.

Airwell

Just feel well

MANUALE DI INSTALLAZIONE

WALL MOUNTED TYPE INDOOR UNIT

R410A

Italiano Manual

HVVA-025/022N-01M22

HVVA-035N-01M22

HVVA-050/045N-01M22

HVVA-070N-01M22

HVVA-090N-01M22



NOTA IMPORTANTE :

Lea este manual atentamente antes de instalar o utilizar su nueva unidad de aire acondicionado. Asegúrese de guardar este manual para futuras referencias.

Manuale per gli utenti

Il condizionatore d'aria potrebbe essere soggetto a cambiamenti dovuti al miglioramento dei prodotti AIRWELL.

I sistemi multipli di condizionatori d'aria della serie VRF adottano la modalità di funzionamento costante, grazie alla quale tutte le unità interne possono funzionare contemporaneamente solo per il riscaldamento o la refrigerazione.

Per proteggere il compressore, l'unità del condizionatore d'aria deve essere accesa per oltre 12 ore prima di utilizzarla.

Tutte le unità interne dello stesso sistema di refrigerazione devono utilizzare l'interruttore di alimentazione unificato per garantire che tutte siano nello stato di accensione contemporaneamente durante il funzionamento del condizionatore d'aria.

Contenuti

Componenti e funzioni.....	1
Sicurezza	2
Funzionamento di emergenza e test	6
manutenzione.....	7
Controllo dei guasti	9
Procedure di installazione	10
cablaggio elettrico.....	15
Modalità di prova.....	21
codice di errore	22
Spostare e rottamare il condizionatore d'aria...	23

AVVERTENZA

- Se il cavo di alimentazione è danneggiato, deve essere sostituito dal produttore, dal suo servizio di assistenza o da personale qualificato al fine di evitare situazioni pericolose.
- Quest'apparecchio non deve essere utilizzato da persone (bambini inclusi) con capacità fisiche, sensoriali o mentali ridotte, o in mancanza di esperienza e conoscenza, a meno che non siano controllati o istruiti all'uso dell'apparecchio in modo sicuro e comprendano i rischi derivanti.
- I bambini dovrebbero essere supervisionati per assicurarsi che non giochino con l'apparecchio.
- Questo apparecchio può essere utilizzato da bambini di età superiore agli 8 anni e persone con ridotte capacità fisiche, sensoriali o mentali o mancanza di esperienza e conoscenza, qualora siano controllati o istruiti all'uso dell'apparecchio in modo sicuro e comprendano i rischi derivanti. I bambini non devono giocare con l'apparecchio. La pulizia e la manutenzione da parte dell'utente non devono essere effettuate da bambini non sorvegliati.
- Gli apparecchi non sono destinati ad essere azionati mediante un timer esterno o un sistema di controllo remoto separato.
- Tenere l'apparecchio e il cavo fuori dalla portata dei bambini di età inferiore a 8 anni.

Caratteristiche del prodotto

1. Installazione a sospensione per risparmiare spazio;
2. Visualizzazione automatica dei guasti;
3. Funzione di controllo centrale, controllo cablato, controllo wireless (opzionale dalla nostra azienda).
4. Il condizionatore è dotato della funzione di compensazione per l'alimentazione. Durante il funzionamento, quando l'alimentazione si interrompe in modo anomalo e riprende nuovamente, il condizionatore d'aria ritorna in condizioni di funzionamento prima di un'interruzione di corrente, se dotato di funzione di compensazione.
5. I metodi operativi e le funzioni sono gli stessi sebbene le forme delle unità interne siano diverse. Pertanto, il disegno schematico dell'unità interna è preso a titolo di esempio.

Gamma operativa del condizionatore d'aria

Deumidificatore in raffreddamento	Interno	Max .	DB: 32°C WB: 23°C
		min.	DB: 18°C WB: 14°C
	Esterno	Max .	DB: 50°C WB: 26°C
		min.	DB: -5°C
riscalda mento	Interno	Max .	DB: 27°C
		min.	DB: 15°C
	Esterno	Max .	DB: 21°C WB: 15°C
		min.	DB: -15°C

Componenti e funzioni

Unità interna

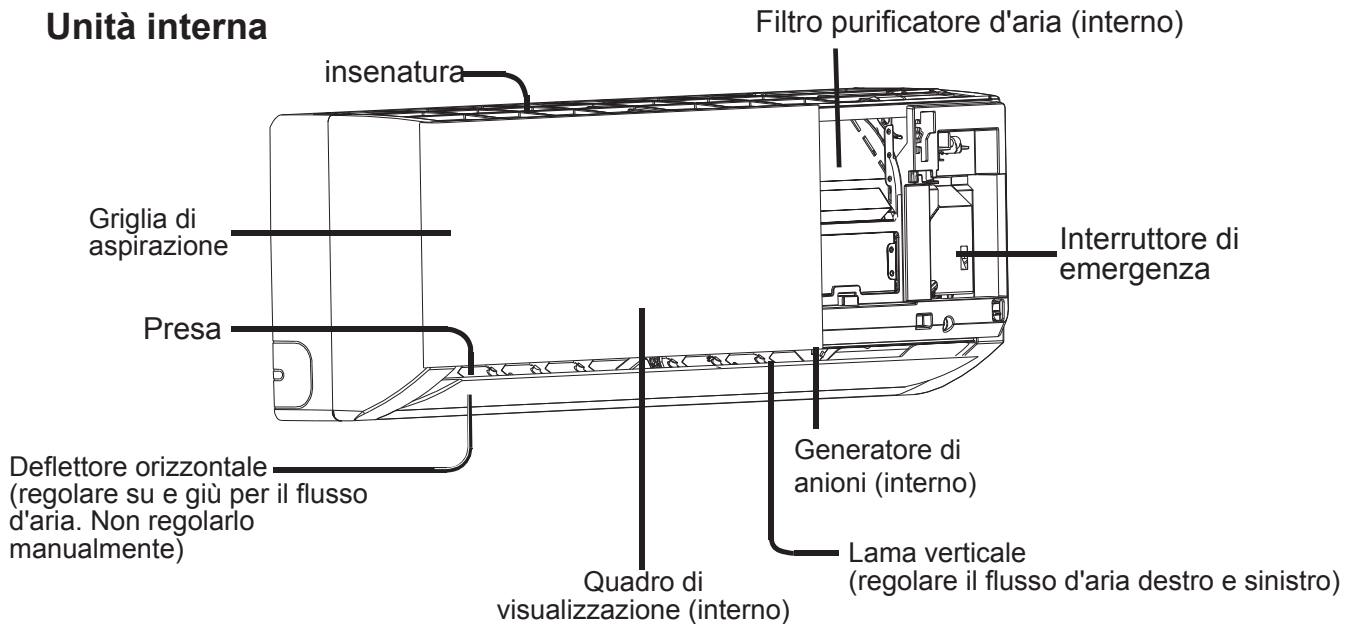

La griglia di ingresso effettiva e il quadro di visualizzazione possono variare rispetto a quelli riportati nel manuale in base al prodotto acquistato.

Quadro di visualizzazione A

- ① Foro del ricevitore del segnale
- ② Display temperatura ambiente
Quando si riceve il segnale del telecomando, viene visualizzata la temperatura impostata.

- ③ Display RAFFREDDAMENTO
- ④ Display RISCALDAMENTO
- ⑤ Display HEALTH
- ⑥ Display DEUMIDIFICATORE

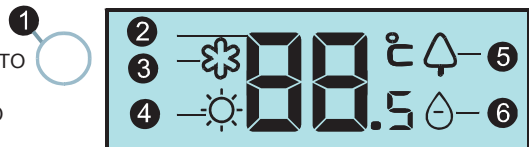

Quadro di visualizzazione B

- ① Ricevitore del segnale remoto
(Viene emesso un segnale acustico quando viene ricevuto un segnale dal telecomando).

- ② Indicatore di alimentazione (si illumina quando l'unità si avvia).
- ③ Indicatore modalità timer (si illumina quando viene selezionata l'operazione timer).
- ④ Indicatore della modalità di funzionamento (si illumina quando il compressore è acceso).
- ⑤ Display temperatura ambiente
Quando si riceve il segnale del telecomando, viene visualizzata la temperatura impostata.

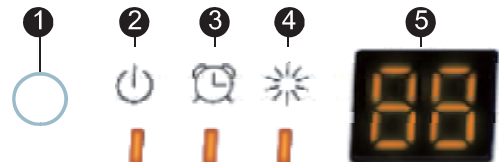



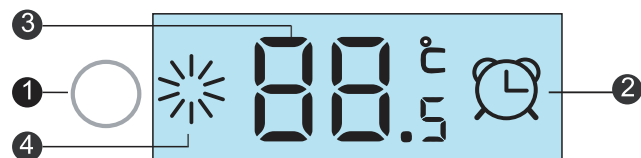

Quadro di visualizzazione C

- ① Ricettore di segnale
- ② Visualizzazione TIMER ON/OFF;
Visualizzazione TIMER ON ≠ OFF;
Visualizzazione SLEEP;

- ③ Visualizzazione di impostazione di temperatura
- ④ Indicatore di modalità operativa (Luce bianca per modalità COOL (raffreddamento)/ DRY (deumidificazione)/HEAT (riscaldamento), luce verde per la funzione di salute)



Sicurezza

- Se il condizionatore viene trasferito a un nuovo utente, questo manuale sarà trasferito all'utente, insieme al condizionatore
- Prima dell'installazione, assicurarsi di leggere le considerazioni sulla sicurezza contenute in questo manuale per un'installazione corretta.
- Le considerazioni sulla sicurezza riportate di seguito sono suddivise in "  Avvertenza" e "  Attenzione".Le questioni relative a incidenti gravi causati da un'installazione errata, che può portare a morte o lesioni gravi, sono elencate in "  Avvertenza".Tuttavia, le questioni elencate in "  Attenzione" sono anche probabilmente causa di gravi incidenti.In generale, entrambi sono elementi importanti relativi alla sicurezza, che dovrebbero essere rigorosamente rispettati
- Dopo l'installazione, eseguire il test per verificare che tutto sia in condizioni normali, quindi utilizzare e mantenere il condizionatore d'aria in conformità al Manuale per l'utente. Il Manuale dell'utente deve essere consegnato all'utente per la corretta conservazione

AVVERTENZA

- Rivolgersi al servizio di manutenzione per l'installazione e la riparazione. Perdite d'acqua, scosse elettriche o incidenti d'incendio possono essere causati da un'installazione scorretta se si esegue l'installazione da soli.
- L'installazione deve essere condotta correttamente secondo questo manuale.Perdite d'acqua, scosse elettriche o incidenti d'incendio possono essere causati da un'installazione scorretta.
- Assicurarsi di installare il condizionatore d'aria in un luogo in cui possa sopportare il peso del condizionatore d'aria.Il condizionatore non può essere installato sulle reti come la rete antieffrazione in metallo non speciale.Un luogo con una forza di supporto insufficiente potrebbe causare il rovesciamento della macchina, che potrebbe causare lesioni personali
- L'installazione deve essere assicurata contro tifoni e terremoti, ecc. L'installazione non conforme ai requisiti provocherà incidenti a causa del rovesciamento della macchina.
- Utilizzare cavi specifici per collegamenti affidabili dei cablaggi.Fissare i collegamenti dei terminali in modo affidabile per evitare che la forza esterna applicata sui cavi venga impressa sui cavi.Collegamenti e fissaggi inadeguati potrebbero causare incidenti come il riscaldamento o incendi
- Le forme corrette dei cablaggi devono essere mantenute mentre non è consentita la forma in rilievo.I cablaggi devono essere collegati in modo affidabile per evitare che il coperchio e la piastra del quadro elettrico facciano fuoriuscire il cablaggio.Un'installazione inadeguata potrebbe causare incidenti come il riscaldamento o incendi.
- Durante l'installazione o la reinstallazione del condizionatore d'aria, ad eccezione del refrigerante specifico (R410A), non lasciare entrare l'aria nel sistema del ciclo di refrigerazione. L'aria nel sistema del ciclo di refrigerazione potrebbe causare danni o lesioni personali dovute a un'alta pressione anormale del sistema del ciclo di refrigerazione
- Durante l'installazione, si prega di utilizzare i pezzi di ricambio accompagnati o parti specifiche.In caso contrario, potrebbero verificarsi perdite d'acqua, scosse elettriche, incidenti d'incendio o perdite di refrigerante
- Non scaricare l'acqua dal tubo di scolo alla tromba d'acqua dove possono esistere gas nocivi come gas solforato per evitare che i gas dannosi entrino nella stanza
- Durante l'installazione, se si verificano perdite di refrigerante, è necessario adottare misure di ventilazione, poiché il gas refrigerante potrebbe generare gas nocivi al contatto con la fiamma
- Dopo l'installazione, verificare l'eventuale presenza di perdite di refrigerante.Se il gas refrigerante fuoriesce nella stanza, cose come i riscaldatori e le stufe che soffiano aria, possono generare gas nocivi



Sicurezza

- Non installare il condizionatore d'aria nei luoghi in cui potrebbero verificarsi perdite di gas infiammabili. Nel caso in cui la perdita di gas si verifichi attorno alla macchina, possono verificarsi incidenti come disastri causati da incendio
- Il tubo di scarico deve essere montato correttamente secondo questo manuale per garantire un drenaggio regolare. Inoltre, deve essere preservato il calore per evitare la condensa. Un errato montaggio del tubo di scarico potrebbe causare perdite d'acqua, che potrebbero rendere gli articoli a casa bagnati
- Il tubo del gas refrigerante e il tubo del liquido devono essere isolati termicamente per preservare il calore. Per un isolamento termico inappropriato, l'acqua causata dalla condensa scenderà a bagnare l'articolo a casa

Attenzione

- Il condizionatore d'aria deve essere efficacemente messo a terra. Potrebbero verificarsi scosse elettriche se il condizionatore d'aria è privo di messa a terra o collegato in modo inappropriato. Il cavo per la messa a terra non deve essere collegato alle connessioni sul tubo del gas, sul tubo dell'acqua, sul parafulmine o sul telefono.
- Deve essere montato l'interruttore per la dispersione di elettricità. In caso contrario, possono verificarsi incidenti come scosse elettriche.
- Il condizionatore d'aria installato deve essere controllato per verificare la presenza di dispersione di corrente elettrica.
- quando il foro di scarico dell'acqua viene bloccato o il filtro si sporca, potrebbero esserci dei condotti alla caduta dell'acqua di condensa e allo stesso tempo potrebbero fuoriuscire alcune gocce di acqua.
- In caso di temperatura del punto di condensa ambientale superiore a 28 gradi Celsius o umidità superiore all'80%, è possibile che si verifichino perdite di condensa o di soffiaggio, non collocare oggetti elettrici o sensibili all'umidità al di sotto.

Sicurezza

	Gli articoli con questo segnale di avvertimento relativo alla sicurezza del prodotto e alla sicurezza personale devono essere rigorosamente eseguiti.
	Gli articoli con questo segnale di avvertimento si riferiscono a comportamenti assolutamente vietati. In caso contrario, potrebbero causare danni alla macchina o mettere in pericolo la sicurezza personale dell'operatore.

Pulire il filtro regolarmente.
Le prestazioni di raffreddamento o riscaldamento si degradano se il filtro viene bloccato, con conseguente notevole consumo di energia, guasto e gocciolamento di acqua durante il congelamento.

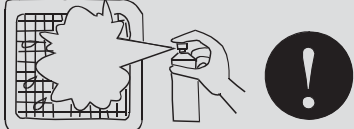

Non toccare la presa mentre il deflettore è in movimento. Non mettere nulla nella rete in caso di pericolo.



Evitare che venga emessa aria fredda. Durante il riscaldamento, il ventilatore delle unità interne non ruota immediatamente per impedire la fuoriuscita di aria fredda.



Modifica delle velocità del ventilatore:
Nello stato di refrigerazione, con la modalità di ventilazione automatica, la velocità del ventilatore diminuisce automaticamente quando la temperatura ambiente si avvicina all'impostazione. Nello stato di riscaldamento, quando la temperatura ambiente raggiunge la temperatura impostata, il compressore smette di funzionare e la ventola si gira verso la bassa ventilazione o si ferma. La velocità dell'aria cambia automaticamente nella modalità di deumidificazione.

Regolazione della direzione del vento:
Si raccomanda di non spostare il deflettore del ventilatore verso il basso per un lungo periodo di tempo per evitare la condensazione alla porta di uscita dell'aria durante la refrigerazione o la deumidificazione.
L'acqua potrebbe cadere a causa della porta di uscita dell'aria in modalità di refrigerazione o deumidificazione.

Sbrinamento:
Durante il riscaldamento in funzione, il climatizzatore si sbrinerà automaticamente in presenza di gelo sullo scambiatore di calore delle unità esterne. Non ruotare i ventilatori sia delle unità interne che delle unità esterne durante lo sbrinamento.
Dopo aver terminato lo sbrinamento, il condizionatore d'aria riprenderà a funzionare automaticamente.

Il funzionamento della macchina deve essere controllato dal comando.











Suggerimenti:
Poiché i condizionatori d'aria assorbono il calore dall'ambiente e lo rilasciano nella stanza, gli effetti del riscaldamento saranno influenzati dalla temperatura dentro e fuori la stanza.









Sicurezza



Attenzione

Avvisi durante il funzionamento

- Non è consentito collocare alcun apparecchio di riscaldamento sotto le unità interne, poiché il calore potrebbe causare la distorsione delle unità.
- Prestare attenzione alla condizione di aerazione per evitare il sintomo anossico.  
- Gli apparecchi infiammabili non devono essere collocati nel luogo in cui il vento del condizionatore d'aria potrebbe raggiungere direttamente, oppure si può causare una combustione incompleta dell'apparecchio.  
- Controllare la tabella di montaggio del condizionatore d'aria per danni per un lungo periodo di funzionamento. Se posizionato sul tavolo danneggiato, l'unità potrebbe cadere causando danni. 
- Le piante e gli animali non dovrebbero essere collocati nel luogo in cui soffia il vento del condizionatore d'aria, altrimenti potrebbero subire danni. 
- Non può essere utilizzato per la conservazione di cibo, creature viventi, strumenti precisi e opere d'arte, ecc., Altrimenti potrebbe verificarsi un danno. 
- Utilizzare il fusibile con la capacità adeguata. Fili metallici, fili di rame, ecc. Possono causare incendi o altri difetti. 
- Non utilizzare scaldacqua o simili accanto all'unità interna e al comando a filo. Perdite di acqua/potenza o cortocircuiti possono verificarsi se l'apparecchio di generazione del vapore sta lavorando accanto alla macchina. 
- Sbrinamento durante il riscaldamento Per migliorare l'effetto di riscaldamento, l'unità esterna eseguirà automaticamente lo sbrinamento quando appare la brina sull'unità esterna durante il riscaldamento (circa 2-10 minuti). Durante lo sbrinamento, il ventilatore dell'unità interna funziona a bassa velocità o si ferma mentre quello dell'unità esterna smette di funzionare.
- L'alimentazione deve essere interrotta quando il condizionatore non viene utilizzato per un lungo periodo. Se il condizionatore d'aria non viene spento verrà consumata energia. L'interruttore di alimentazione dell'interruttore dell'unità esterna deve essere acceso 12 ore prima del funzionamento per proteggere l'unità dopo un lungo periodo di conservazione.

- 3 minuti di protezione Per proteggere l'unità, il compressore può essere attivato con almeno 3 minuti di ritardo dopo l'arresto.
- Chiudere la finestra per evitare l'ingresso di aria esterna. Tende o persiane possono essere posate per evitare il sole.  
- Non toccare l'interruttore con la mano bagnata per evitare scosse elettriche. 
- Interrompere il funzionamento e spegnere l'interruttore di alimentazione manuale quando si pulisce l'unità. 
- Durante il funzionamento dell'unità di controllo, non spegnere l'interruttore di alimentazione manuale e il comando può essere utilizzato. Non premere la zona a cristalli liquidi del comando per evitare danni. 
- La pulizia dell'unità con acqua può causare scosse elettriche.  
- Non spruzzare spray infiammabile vicino al condizionatore d'aria Non iniettare spray infiammabile verso il condizionatore d'aria, poiché potrebbe causare un incendio. 
- Arresto della rotazione del ventilatore L'unità che smette di funzionare attiverà il ventilatore per un'oscillazione di 2-8 minuti ogni 30-60 minuti per proteggere l'unità mentre altre unità interne si trovano nello stato operativo.
- Quest'apparecchio non deve essere utilizzato da persone (bambini inclusi) con capacità fisiche, sensoriali o mentali ridotte, o in mancanza di esperienza e conoscenza, a meno che non siano controllati o istruiti all'uso dell'apparecchio in modo sicuro e comprendano i rischi derivanti.

Funzionamento di emergenza e test

Funzionamento di emergenza e test

- Il funzionamento di emergenza aiuterà il condizionatore ad operare automaticamente in assenza di telecomando o qualora esso non funzioni.
- Il funzionamento di prova è consigliato quando la temperatura ambiente è inferiore a 16 °C ma non in condizioni normali.

Funzionamento di emergenza

Si consiglia di utilizzare solo quando il telecomando è mancante o danneggiato.

■ Avvio

Si può udire un segnale di avvertimento dopo aver acceso l'interruttore di marcia di emergenza, il che significa che inizia il funzionamento di emergenza.

- Il condizionatore funziona automaticamente in base al flusso di modalità di funzionamento:

Imposta temperatura	Velocità del ventilatore	Modalità di funzionamento
24°C	AUTO (automatica)	AUTO (automatica)

I valori di impostazione della temperatura e la velocità del ventilatore non possono essere modificati nella modalità di funzionamento di emergenza. Nel frattempo, le operazioni di deumidificazione e temporizzazione non possono essere utilizzate contemporaneamente.

■ Spegnimento (annullamento del funzionamento di emergenza)

Tutte le spie del condizionatore si spengono dopo aver premuto l'interruttore di marcia di emergenza e sentito il segnale di avviso.

- Annullamento del funzionamento di emergenza con il telecomando
Viene emesso un tono di avviso dopo aver premuto il pulsante ON/OFF sul telecomando. Il condizionatore d'aria funziona secondo l'indicazione dello stato operativo sul telecomando.

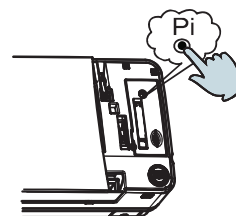

Funzionamento di emergenza e

È consigliato quando la temperatura ambiente è inferiore a 16 °C ma non in condizioni normali.

■ Avvio

Premerlo per oltre 5 secondi fino a sentire 2 toni di avviso e quindi rilasciare il dito per avviare il funzionamento di prova. Il condizionatore d'aria funziona a velocità del ventilatore elevata. Il funzionamento di prova dura 30 minuti prima che il condizionatore si arresti automaticamente.

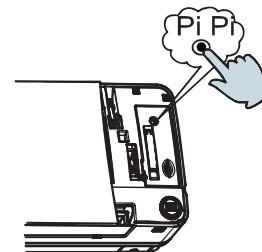

■ Arresto (annullamento del funzionamento di prova)

I toni di avviso sono seguiti dopo aver premuto l'interruttore del funzionamento di prova.

■ Annullamento del funzionamento di prova con il telecomando

Il tono di avviso potrebbe essere sentito dopo aver premuto l'interruttore sul telecomando. Il condizionatore d'aria funziona secondo l'indicazione dello stato operativo sul telecomando.

manutenzione

※ Solo quando il filtro dell'aria è spento e scollegato dall'alimentazione può essere pulito, oppure possono verificarsi scosse elettriche e lesioni.

Pulizia della porta di uscita dell'aria e della calotta:

⚠ Attenzione

- Non usare benzina, benzene, diluenti, polvere lucidante o insetticida liquido per pulirle.
- Non pulirle con acqua calda superiore a 50 °C per evitare sbiadimenti o distorsioni.

- Pulirle con un panno morbido e asciutto.
- Si consiglia l'uso di acqua o detergente neutro a secco se la polvere non può essere rimossa
- Il deflettore del vento può essere smontato per pulire (come di seguito).

Pulizia del deflettore del vento:

- Non pulire con forza il deflettore del vento con acqua per evitare cadute.

Pulizia del filtro dell'aria:

⚠ Attenzione

- Non sciacquare il filtro dell'aria con acqua calda superiore a 50 °C per evitare sbiadimenti e distorsioni.
- Non mettere il filtro dell'aria sul fuoco ad asciugare per evitare che prenda fuoco.

(A) Pulire la polvere con acqua o un aspirapolvere.



(B) Pulirlo con una spugna morbida e un detergente delicato se c'è troppa polvere su di esso



(C) Svuotare l'acqua e arieggiare in modalità deumidificatore in raffreddamento.

Manutenzione prima e dopo la stagione operativa

Prima della stagione operativa:

1. Si prega di effettuare il seguente controllo. Se si verificano condizioni anomale, consultare il personale di assistenza.

- There is no blockage in inlet port and outlet port of outdoor and indoor units.
- The ground line and the wiring are in the proper state

2. Dopo la pulizia, deve essere montato il filtro dell'aria.

3. Accendere l'alimentazione.

Dopo la stagione operativa:

1. Nei giorni di sole, l'operazione di emissione d'aria può essere eseguita per mezza giornata per rendere l'interno della macchina asciutto.

2. L'energia elettrica dovrebbe essere ridotta per risparmiare energia elettrica, altrimenti la macchina continuerà a consumare energia. Il filtro dell'aria e l'involucro devono essere montati dopo la pulizia.

manutenzione

Pulire la macchina (i modi di pulizia sono approssimativamente uguali, prendendo come esempio la macchina interna HBV018).
Spegnere il condizionatore d'aria prima di pulirlo. Non toccare la macchina se le mani sono bagnate. Durante la pulizia non usare acqua calda né solvente.

Sostituzione del filtro di purificazione dell'aria

1. Aprire la griglia di ingresso
Sollevare la griglia di aspirazione utilizzando un piccolo dispositivo denominato supporto griglia che si trova sul lato destro dell'unità interna.



2. Staccare il filtro dell'aria standard
Far scorrere leggermente la manopola verso l'alto per rilasciare il filtro, quindi estrarlo.



3. Collocare il filtro di purificazione dell'aria
Inserire i filtri di purificazione dell'aria nelle fessure del filtro destro e sinistro.

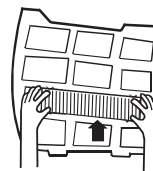

4. Collocare il filtro dell'aria standard
(installazione necessaria)

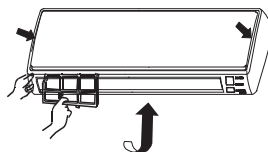

Attenzione:

Il lato bianco del filtro purificatore dell'aria fotocatalitico è rivolto verso l'esterno e il lato nero rivolto verso l'unità. Il lato verde del filtro purificatore dell'aria che uccide i batteri è rivolto verso l'esterno e il lato bianco rivolto verso l'unità.

5. Chiudere la griglia di ingresso
Chiudere la griglia fermamente

NOTE:

- Il filtro purificatore dell'aria fotocatalitico verrà solarizzato in tempo fisso. In una famiglia normale, sarà solarizzato ogni 6 mesi.
- Il filtro per la purificazione dell'aria media che uccide i batteri verrà utilizzato per un lungo periodo, senza necessità di sostituzione. Ma nel periodo in cui li si usa, bisogna rimuovere la polvere frequentemente usando l'aspirapolvere o sbattendoli leggermente, altrimenti le prestazioni ne risentiranno.
- Mantenere il filtro di purificazione dell'aria media anti-batteri in condizioni fresche e asciutte, evitando per lungo tempo il sole diretto quando si smette di usarlo, o la sua capacità di sterilizzazione sarà ridotta.

Controllo dei guasti

Si prega di controllare quanto segue quando si contatta il servizio di riparazione:

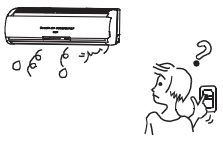
	Sintomi	Reasons
Tutti questi non sono problemi	<ul style="list-style-type: none"> • Suono del flusso d'acqua 	Il suono del flusso d'acqua può essere udito quando si avvia l'operazione, durante il funzionamento o immediatamente dopo l'arresto. Quando inizia a funzionare per 2-3 minuti, il suono potrebbe diventare più forte, ovvero il suono del refrigerante o il suono di scarico dell'acqua condensata.
	<ul style="list-style-type: none"> • Suono crepitante 	Durante il funzionamento, il condizionatore d'aria può emettere un crepitio, causato dalle variazioni di temperatura o dalla leggera dilatazione dello scambiatore di calore.
	<ul style="list-style-type: none"> • Odore terribile nell'aria di scarico 	L'odore terribile, causato da pareti, tappeti, mobili, vestiti, sigarette e cosmetici, si attacca al condizionatore.
	<ul style="list-style-type: none"> • Indicatore di funzionamento lampeggiante 	Quando lo si riaccende dopo un'interruzione di corrente, accendere l'interruttore di alimentazione manuale e l'indicatore di funzionamento lampeggia.
	<ul style="list-style-type: none"> • In attesa di indicazione 	Mostra l'indicazione in attesa in quanto non riesce a eseguire la refrigerazione mentre le altre unità interne sono in riscaldamento. Quando l'operatore imposta la modalità di refrigerazione o di riscaldamento e l'operazione è opposta all'impostazione, mostra l'indicazione in attesa.
	<ul style="list-style-type: none"> • Suono in unità interna di spegnimento o vapore bianco o aria fredda 	Per evitare che olio e refrigerante blocchino le unità interne di spegnimento, il refrigerante fluisce nel breve periodo e fa fluire il rumore del refrigerante. Altrimenti, quando altre unità interne eseguono il riscaldamento, potrebbe verificarsi vapore bianco; durante l'operazione di refrigerazione, potrebbe apparire aria fredda.
	<ul style="list-style-type: none"> • Fare clic su suono quando si accende la condizione di aria 	Quando il condizionatore è acceso, il suono viene prodotto a causa del ripristino della valvola di espansione.
Fare un altro controllo	<ul style="list-style-type: none"> • Inizia o smetti di funzionare automaticamente 	Controllare se è nello stato di Timer-ON e Timer-OFF.
	<ul style="list-style-type: none"> • Mancato funzionamento 	Controlla se c'è un'interruzione di corrente. Controllare se l'interruttore di alimentazione manuale è spento. Controllare se il fusibile e l'interruttore di alimentazione sono scollegati. Controllare se l'unità di protezione funziona. Verificare se le funzioni di refrigerazione e riscaldamento sono selezionate contemporaneamente con l'indicazione di attesa sul controllo di linea.
	<ul style="list-style-type: none"> • Effetti di un cattivo raffreddamento e riscaldamento 	Controllare se la porta di aspirazione dell'aria e quella di uscita dell'aria delle unità esterne sono bloccate. Controllare se la porta e le finestre sono aperte. Controllare se lo schermo filtrante del filtro dell'aria è ostruito da fango o polvere. Controllare se l'impostazione della quantità di flusso d'aria è bassa. Controllare se l'impostazione dell'operazione è nello stato di funzionamento del ventilatore. Controllare se l'impostazione della temperatura è corretta.

Nelle seguenti circostanze, interrompere immediatamente l'operazione, scollegare l'interruttore di alimentazione manuale e contattare il personale di assistenza.

- Quando i pulsanti sono azionati in modo non flessibile;
- Quando il fusibile e il demolitore sono stati bruciati più e più volte;
- Quando ci sono oggetti estranei e acqua nel frigorifero;
- Quando non può ancora essere utilizzato dopo aver rimosso il funzionamento dell'unità di protezione;
- Quando si verificano altre condizioni anormali.

Procedure di installazione

Questo manuale non può illustrare completamente tutte le proprietà dei prodotti acquistati. Si prega di contattare il centro di distribuzione Haier locale se avete domande o richieste.

Utilizzare lo strumento standard in base ai requisiti di installazione.

Gli accessori standard collegati delle unità di questa serie si riferiscono all'imballaggio; preparare altri accessori in base alle esigenze del punto di installazione locale della nostra azienda.

1. Scegliere il luogo di installazione adatto.

Le unità interne devono essere installate in luoghi in cui vi sia una circolazione uniforme di flussi di aria fresca e calda. I seguenti posti dovrebbero essere evitati.

- ✘ Luoghi con alta salinità (spiaggia), alta concentrazione di gas solforato (come le regioni delle sorgenti termali dove i tubi di rame e le saldature morbide sono facili da erodere), molto olio (incluso olio meccanico) e vapore; luoghi in cui frequentemente viene utilizzato solvente di sostanza organica; luoghi in cui le macchine generano onde elettromagnetiche ad alta frequenza (condizioni anormali appariranno nel sistema di controllo); luoghi in cui vi è alta umidità vicino alla porta o alle finestre (in cui la condensa si forma facilmente); e luoghi in cui viene spesso utilizzato lo spruzzatore speciale.

Unità interne

(1) La distanza tra la porta di uscita del vento e il terreno non dovrebbe essere superiore a 2,7 m. La distanza dalle strade non dovrebbe essere inferiore a 2,5 m.

(2) Selezionare i luoghi appropriati per l'installazione in cui l'aria in uscita può essere distribuita in luoghi in tutta la casa e predisporre le posizioni corrette per il collegamento di tubi e condotte e il tubo di scarico verso l'esterno.

(3) La struttura del soffitto deve essere abbastanza dura da contenere il peso dell'unità.

(4) Assicurarsi che il tubo di collegamento, il tubo di drenaggio e la linea di guida di collegamento possano essere messi nei muri per collegare le unità esterne.

(5) Si consiglia di rendere il tubo di collegamento tra le unità esterna e interna e il tubo di scarico il più corto possibile.

(6) Si prega di leggere le istruzioni di installazione allegate delle unità esterne per la regolazione della quantità di riempimento del refrigerante, se necessario.

(7) Selezionare un luogo vicino alla presa di alimentazione del condizionatore d'aria e mantenere uno spazio sufficiente vicino alla macchina.

(8) Tali apparecchi elettrici quali televisore, strumenti, dispositivi, opere d'arte, pianoforte, apparecchiature wireless e altri oggetti di valore non devono essere collocati sotto l'unità interna e a più di 1 m dalla luce diurna per evitare che la condensa cada e danneggi.

2. I seguenti passaggi possono essere presi dopo aver selezionato il luogo di installazione:

Eseguire un buco sul muro e inserire il tubo di collegamento e il filo di collegamento nel PVC, che viene acquistato localmente. Con una leggera inclinazione verso il basso verso l'esterno, il gradiente deve essere mantenuto almeno 1/100. Prima di tagliare il foro, controllare se ci sono tubi o barre d'acciaio di rinforzo nella parte posteriore del foro. Evitare il buco nel luogo con fili o tubi.

Procedure di installazione

3. Disegno di installazione di unità interne:

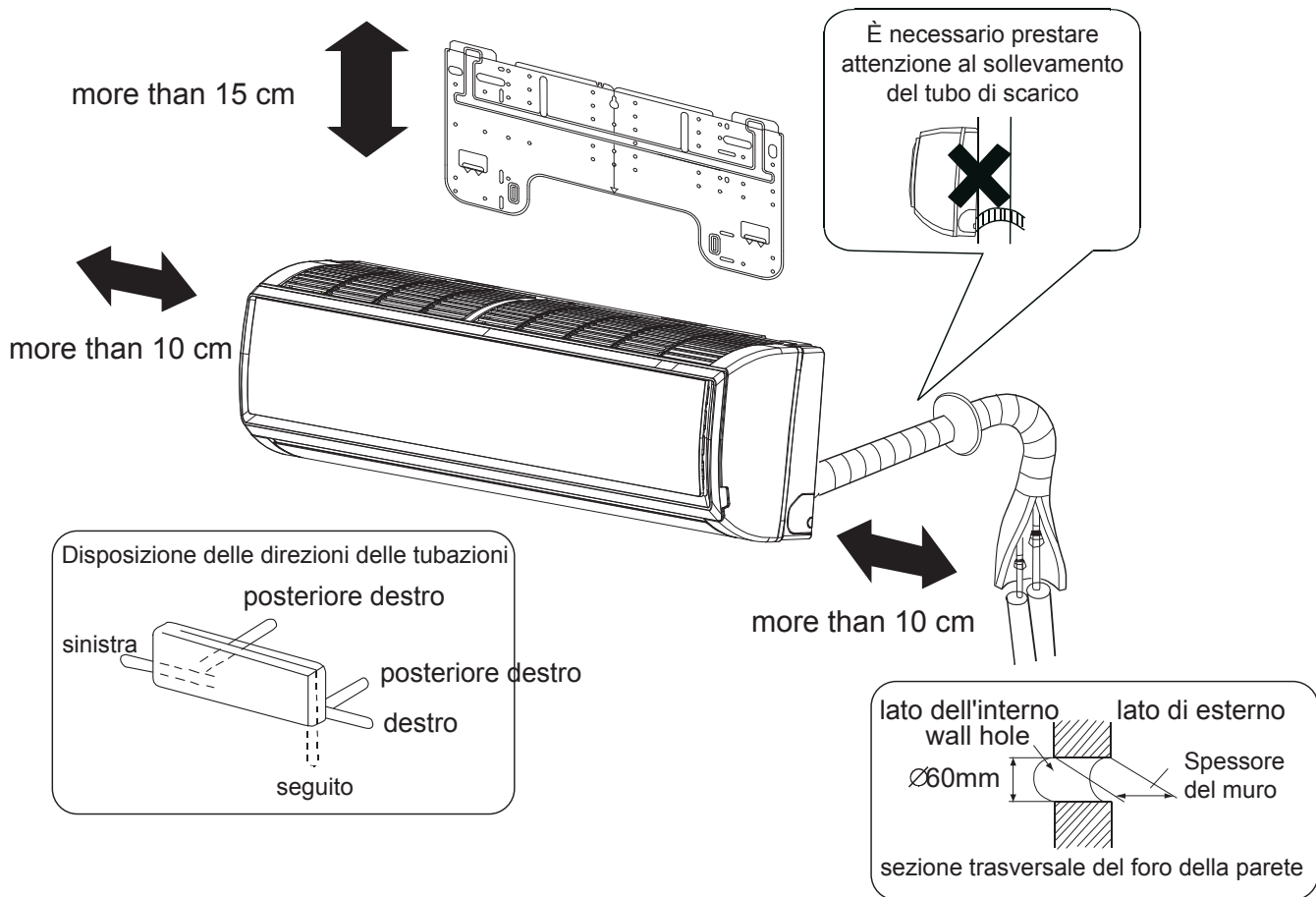

(1) Posizionamento del supporto di parete e individuazione dei fori di parete

Fissare il supporto in base alla posizione di installazione e al layout del tubo dell'unità interna (fare riferimento al disegno di installazione).

L'installazione deve essere eseguita sotto la traversa o sulla parete piana vicino al pilastro. Per prima cosa fissare il supporto con un chiodo d'acciaio sul muro.

Far cadere un filo con un bullone attraverso il centro del supporto o usare un misuratore di livello per trovare il livello.

Quindi fissarlo con un chiodo in acciaio concreto e misurare la posizione del foro murario A.

(2) Drilling Hole & Mounting Guard Ring

Praticare un foro di 60 mm di diametro con una leggera inclinazione verso il basso verso l'esterno, montare l'anello di protezione e sigillarlo con gesso o stucco dopo aver terminato l'installazione.

(3) Organizzazione del cablaggio dell'unità interna

Disporre il layout del tubo di collegamento, del tubo di scarico, della linea di collegamento, della linea di segnale e del tubo di raffreddamento ad aria in base alla posizione dell'unità interna, dell'unità esterna e dei fori a parete, con il tubo di scarico in basso, la linea di collegamento superiore. L'avvolgimento incrociato non è consentito tra la linea di alimentazione e la linea di collegamento e il tubo di scarico (soprattutto nell'unità interna e all'interno della macchina) deve essere avvolto con materiali termoisolanti per la conservazione del calore.

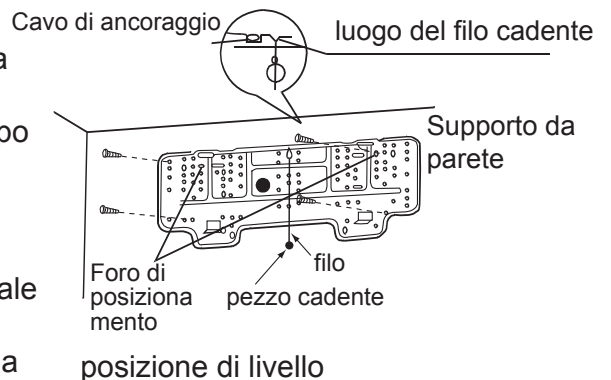

Procedure di installazione

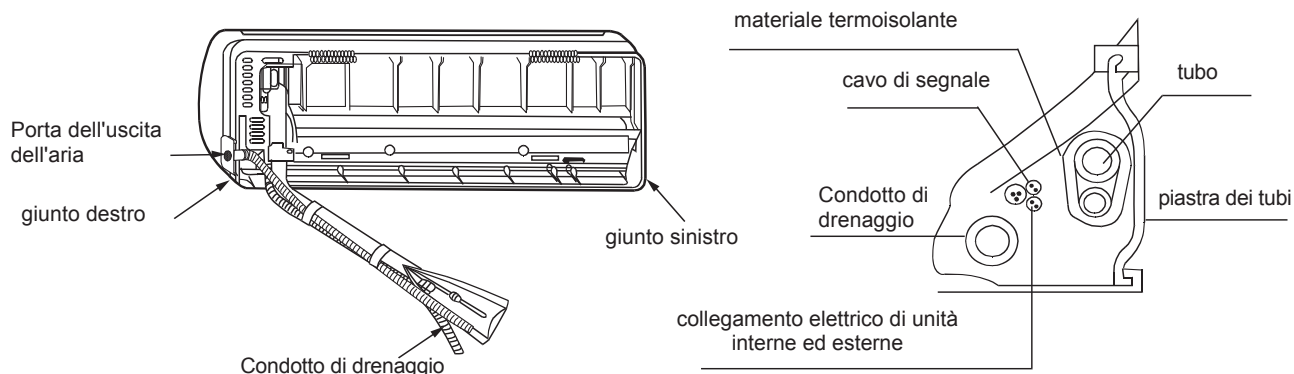

(4) Condurre il tubo di collegamento (tubo liquido e tubo del gas) attraverso il foro nella parete o collegare le tubazioni e il cablaggio dell'unità interna (controllare il numero di terminali di cablaggio delle unità interne ed esterne e collegare i terminali con lo stesso numero e colore), e quindi collegare il tubo di collegamento e la linea di collegamento dalla parete interna per il collegamento con l'unità esterna.

Montaggio della piastra di montaggio e posizionamento del foro nella parete

Quando la piastra di montaggio viene prima fissata

1. Effettuare, in base ai pilastri o architravi vicini, un livellamento adeguato per la piastra da fissare contro il muro, quindi fissare temporaneamente la piastra con un chiodo in acciaio.
2. Assicurarsi ancora una volta il livello corretto della piastra, appendendo un filo con un peso dalla parte superiore centrale della piastra, quindi fissare saldamente la piastra con il chiodo in acciaio.
3. Trovare la posizione del foro del muro A usando un nastro di misurazione.

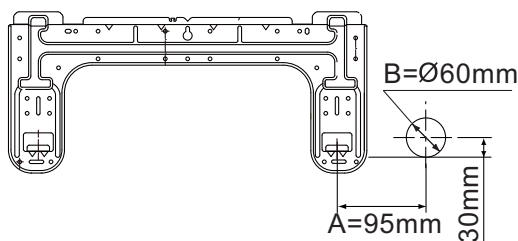

HVVA-025/022/035N-01M22

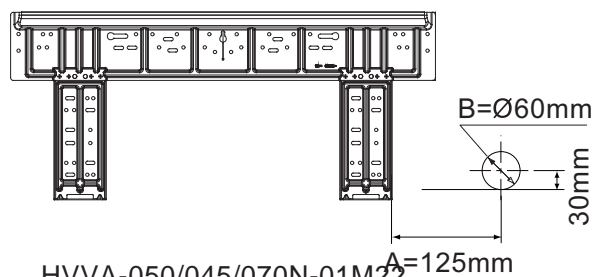

HVVA-050/045/070N-01M22

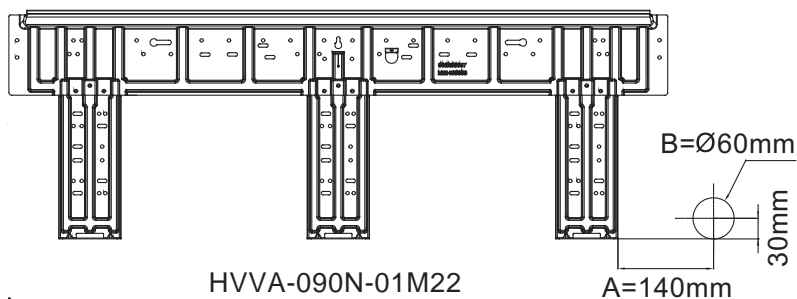

HVVA-090N-01M22

Prestare attenzione ai seguenti punti prima dell'installazione della macchina:

1. Estrarre i blocchi del cuscino sui profili ad angolo sinistro e destro come mostrato nella figura seguente.

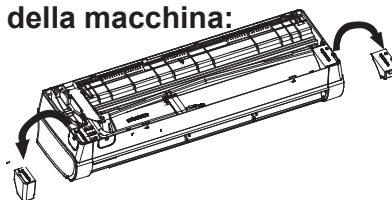

Procedure di installazione

2. Rimuovere 2 guarnizioni sotto la ventola a flusso incrociato (HVVA-050/045-70N-01M22).

3. Pulire la bavatura sulla superficie della frattura per evitare di graffiare il filo di alimentazione dopo aver rimosso l'apertura virtuale dello slot della linea in uscita sulla struttura esterna con le mani nella procedura di accensione interna.

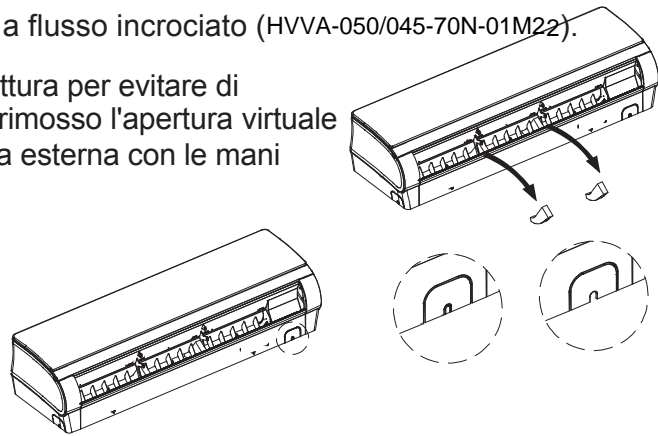

Quando la piastra di montaggio è montata sulla barra laterale e sull'architrave

- Fissare alla barra laterale e architrave una barra di montaggio, che viene venduta separatamente, quindi fissare la piastra alla barra di montaggio fissa.
- Fare riferimento all'articolo precedente, "Quando la piastra di montaggio viene prima fissata" per la posizione del foro sulla parete.

Lunghezza ammissibile della tubazione e differenza di altezza

Si prega di fare riferimento al manuale allegato delle unità esterne.

Materiali e specifiche per tubi

Modello		HVVA-025/022N-01M22	HVVA-035/045/050N-01M22	HVVA-070/090N-01M22
Dimensione del tubo (mm)	Tubo del gas	Ø 9.52	Ø 12.7	Ø 15.88
	Tubo del liquido	Ø 6.35	Ø 6.35	Ø 9.52
Materiale per tubi		Tubo senza fosforo deossibronzo (TP2) per condizionatore		

Quantità di refrigerante di riempimento

Aggiungere il refrigerante in base alle istruzioni di installazione dell'unità esterna. L'aggiunta del refrigerante R410A deve essere eseguita con un misuratore per garantire che la quantità specificata o il guasto del compressore possa essere causato dal riempimento di troppo o poco refrigerante.

Procedure di collegamento dei tubi del refrigerante

Procedere all'operazione di collegamento del tubo svasato per collegare tutti i tubi del refrigerante.

- Deve essere utilizzata una doppia chiave per il collegamento dei tubi dell'unità interna.
- La coppia di montaggio si riferisce al tavolo giusto

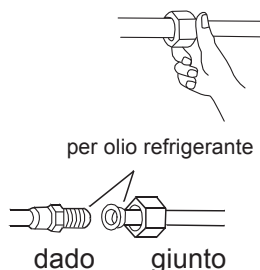
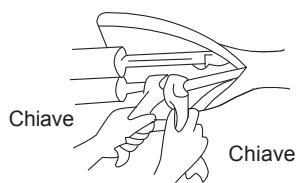

Diametro esterno della tubatura (mm)	Coppia di montaggio (N-m)	Aumentare la coppia di montaggio (N-m)
Ø6.35	11.8(1.2kgf-m)	13.7(1.4kgf-m)
Ø9.52	24.5(2.5kgf-m)	29.4(3.0kgf-m)
Ø12.70	49.0(5.0kgf-m)	53.9(5.5kgf-m)
Ø15.88	78.4(8.0kgf-m)	98.0(10.0kgf-m)
Ø19.05	98.0(10.0kgf-m)	117.7(12.0kgf-m)

Procedure di installazione

Taglio e ingrandimento

Il taglio o l'allargamento dei tubi deve essere eseguito dal personale di installazione in base al criterio operativo se il tubo è troppo lungo o se l'apertura svasata è interrotta.

Vacuumizing

Eseguire la messa a vuoto dalla valvola di arresto delle unità esterne con pompa a vuoto. Il refrigerante sigillato nella macchina interna non è autorizzato a essere utilizzato per la messa a vuoto.

Open All Valves

Open all the valves of outdoor units. [NB: la valvola di arresto del bilanciamento dell'olio deve essere completamente chiusa quando è collegata un'unità principale.

Controllo della presenza di perdite d'aria

Controllare se ci sono perdite sulla parte di collegamento e sul coperchio con idrofono o sapone liquido.

Collegamento

Collegamento di terminali circolari:



1. Collegamento di terminali circolari:

Il metodo di collegamento del terminale circolare è mostrato nella Fig. Togliere la vite, collegarla al livello terminale dopo averla fatto passare attraverso l'anello all'estremità del cavo, quindi serrarla.

2. Collegamento di terminali diritti:

I metodi di collegamento per i terminali circolari sono mostrati come segue: allentare la vite prima di inserire il terminale di linea nel livello del terminale, stringere la vite e verificare che sia stata bloccata tirando delicatamente il cavo.

3. Pressione del cavo di collegamento

Una volta completata la linea di collegamento, premerla con le clip che devono premere sulla relativa guaina protettiva.

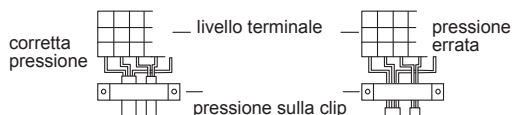

Installazione e smontaggio dell'unità interna

1. Installazione

Durante l'installazione di questa serie di macchine, prima fissare il pannello a muro sulla parete, appendere la macchina al gancio, spingerla verso il pannello a muro fino a sentire il suono "pa" "pa". A questo punto, gli agganci interni dell'unità interna sono agganciate sul supporto, come mostrato nella Fig.1 con una linea tratteggiata.

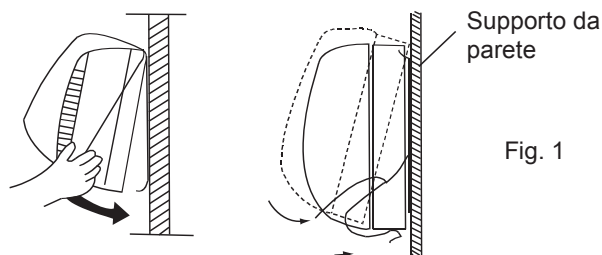

2. Smontaggio

Durante lo smontaggio di questa serie di macchine, spingere gli agganci sul fondo dell'unità interna verso l'alto per rilasciarli, come mostrato in Fig.3, e tirare delicatamente verso l'esterno il fondo dell'unità delicatamente, dopodiché sollevare l'unità verso l'alto nella direzione dello smusso per rilasciare il gancio nella parte superiore del supporto da parete, come mostrato in Fig.3.

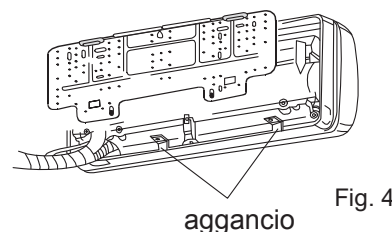
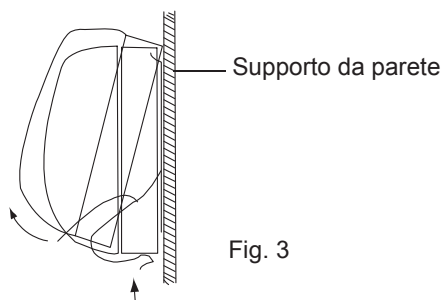
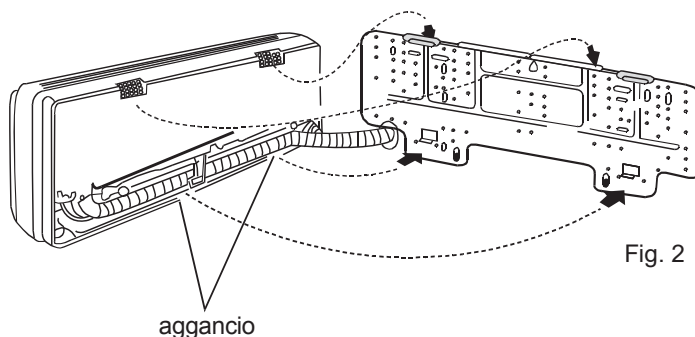

cablaggio elettrico

⚠ AVVERTENZA

- La costruzione elettrica deve essere eseguita con un circuito di alimentazione specifico da personale qualificato secondo le istruzioni di installazione. Si possono causare scosse elettriche e incendi se la capacità di alimentazione non è sufficiente. ⚠
- Durante la disposizione della struttura del cablaggio, i cavi specificati devono essere utilizzati come linea di alimentazione, il che è conforme alle normative locali sul cablaggio. Il collegamento e il fissaggio devono essere eseguiti in modo affidabile per evitare che la forza esterna dei cavi si trasmetta ai terminali. Collegamenti o solidità non corretti possono causare bruciature o incendi. ⚠
- Ci deve essere una messa a terra secondo il criterio. Una messa a terra inaffidabile può causare scosse elettriche. Non collegare la linea di messa a terra al tubo del gas, al tubo dell'acqua, al parafulmine e alla linea telefonica. ⚠

⚠ Attention

- Si può utilizzare solo filo di rame. Deve essere fornito un interruttore per la dispersione elettrica, oppure si potrebbe verificare una scossa elettrica.
- Il cablaggio della linea di alimentazione è di tipo Y. La spina di alimentazione L deve essere collegata al cavo scoperto e la spina N collegata a un cavo \oplus nullo mentre dovrebbe essere collegata al cavo di terra. Per il tipo con funzione di riscaldamento elettrico ausiliario, il cavo sotto tensione e il cavo nullo non devono essere scollegati, altrimenti la superficie del corpo del riscaldamento elettrico sarà elettrificata. Se la linea elettrica è danneggiata, farla sostituire dal personale esperto del produttore o del centro di assistenza.
- La linea elettrica delle unità interne deve essere disposta in base alle istruzioni di installazione delle unità interne.
- Il cablaggio elettrico deve essere fuori dal contatto con le sezioni di tubi ad alta temperatura per evitare la fusione dello strato isolante dei cavi, che può causare incidenti.
- Dopo il collegamento al livello terminale, il tubo deve essere curvato in modo da essere un gomito di tipo U e fissato con la clip di pressione. ⚠
- Il cablaggio del controller e il tubo del refrigerante possono essere disposti e fissati insieme.
- La macchina non può essere accesa prima del funzionamento elettrico. La manutenzione va eseguita mentre l'alimentazione è spenta.
- Sigillare il foro del filo con materiali termoisolanti per evitare la formazione di condensa.
- La linea del segnale e quella elettrica sono separatamente indipendenti e non possono condividere una linea. [Nota: la linea elettrica, la linea di segnale sono fornite dagli utenti. I parametri per le linee elettriche sono mostrati di seguito: $3 \times (1,0-1,5) \text{ mm}^2$; parametri per la linea di segnale: $2 \times (0,75-1,25) \text{ mm}^2$ (linea schermata)]
- 5 linee alle estremità (1,5 mm) sono presenti nella macchina prima della consegna, che vengono utilizzate in collegamento tra la cassetta della valvola e l'impianto elettrico della macchina. La connessione dettagliata viene visualizzata nello schema del circuito.

Fornire il disegno del cablaggio

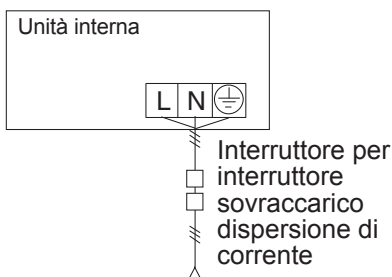

Alimentazione: 1PH,220-240V~,50/60Hz

- Le unità interne e le unità esterne devono essere collegate alla fonte di alimentazione separatamente. Le unità interne devono condividere un'unica fonte elettrica, ma la sua capacità e le specifiche devono essere calcolate. Le unità interne ed esterne devono essere dotate dell'interruttore di dispersione di potenza e dell'interruttore di sovraccarico

cablaggio elettrico

Disegno del cablaggio del segnale

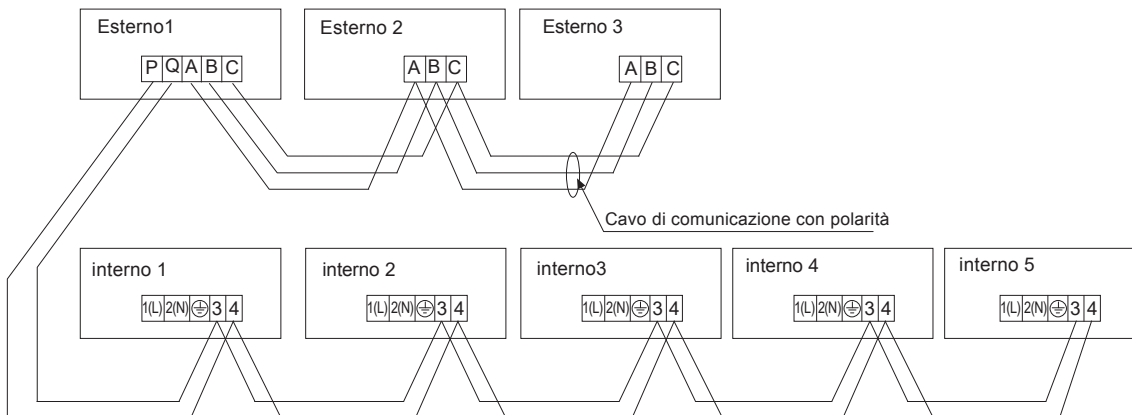

La combinazione di più unità interne può essere controllata dal telecomando.

Nota: i modelli HVVA sono impostati su tipo telecomandato.

Il cablaggio per la linea elettrica dell'unità interna, il cablaggio tra unità interne ed esterne e il cablaggio tra le unità interne:

Articoli Corrente totale di unità interne (A)	Sezione trasversale (mm ²)	Lunghezza (m)	Corrente nominale dell'interruttore di sovraccarico (A)	Corrente nominale dell'interruttore di dispersione di potenza (A) Corrente di dispersione (mA) Periodo di funzionamento (S)	Area della sezione trasversale della linea del segnale	
					Esterno - interno (mm ²)	Interno - interno (mm ²)
< 7	2.5	20	10	10 A, 30 mA, 0.1S or inferiore	2 nuclei x 0,75-2,0 mm ² di linea schermata	
≥ 7 and < 11	4	20	16	16 A, 30 mA, 0.1S or inferiore		
≥ 11 and < 16	6	25	20	20 A, 30 mA, 0.1S or inferiore		
≥ 16 and < 22	8	30	32	32 A, 30 mA, 0.1S or inferiore		
≥ 22 and < 27	10	40	32	32 A, 30 mA, 0.1S or inferiore		

- ✱ La linea di alimentazione elettrica e le linee di segnale devono essere fissate saldamente.
- ✱ Ogni unità interna deve avere la messa a terra.
- ✱ La linea elettrica deve essere ingrandita se supera la lunghezza consentita.
- ✱ Le parti schermate di tutte le unità interne ed esterne devono essere collegate insieme, con le parti schermate sul lato delle linee di segnale delle unità esterne collegate a terra in un punto.
- ✱ Non è ammesso se l'intera lunghezza della linea di segnale supera i 1000m.

Cablaggio e istruzioni del controller cablato a parete alta

Due controller cablati controllano un'unità a parete alta Un controller cablato controlla un'unità a parete alta



cablaggio elettrico

consigliato: Un controller cablato controlla più di un'unità interna (limitata nelle pareti alte)

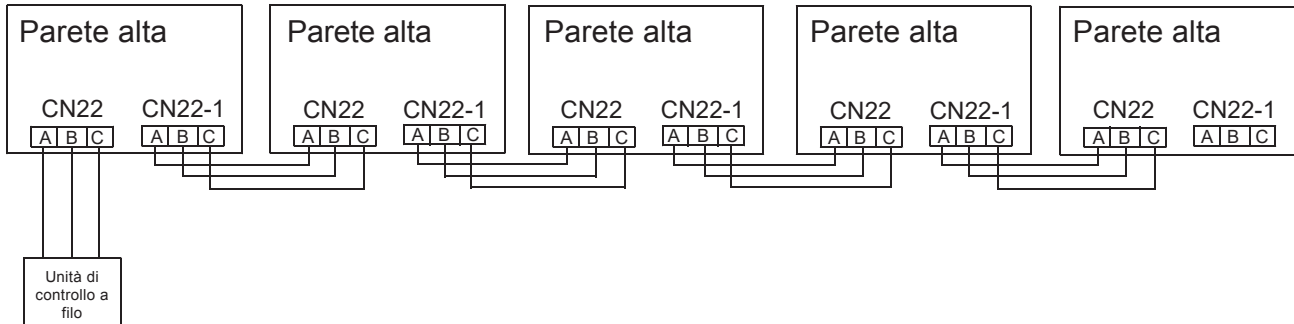

Non consigliato: Un controller cablato controlla più di una unità interna (interni ordinari)

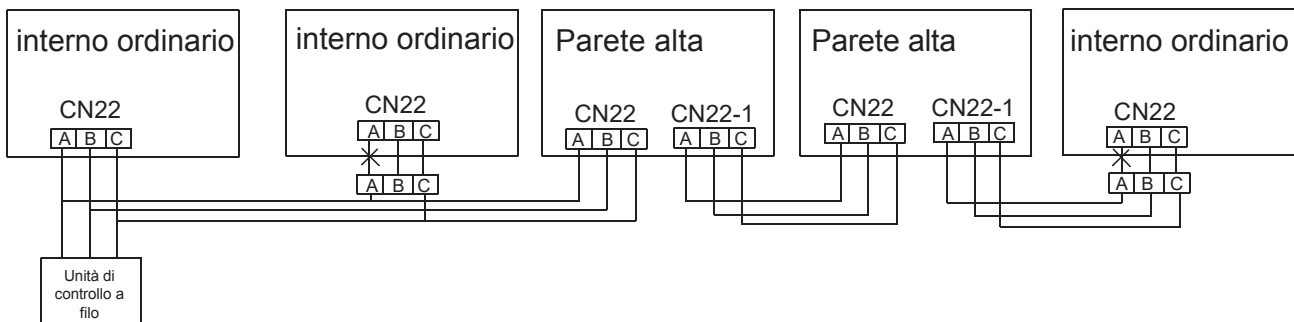

Istruzioni per il cablaggio del controller cablato a parete alta:

1. Un controller cablato controlla un'unità a parete alta (uno a uno), collega direttamente i fili del controller cablato al terminale CN22 su PCB.
2. Due controller cablati controllano un'unità a parete alta (due a uno), collegano i fili del controller cablato 1 e 2 rispettivamente a CN22 e CN22-1 su PCB.
3. Un controller cablato controlla più di un'unità (da una a più), si consiglia di installare unità a parete alta limitate e non è consigliabile utilizzare unità interne di tipo diverso. È facile fare un cablaggio sbagliato quando ci sono molti tipi diversi di interni.

Se si sceglie da uno a più (diverse unità interne di tipo misto), seguire i principi seguenti:

- a. I cavi di comunicazione delle unità a parete alta di ingresso o uscita del controller cablato sono tripolari. Significa collegare tutti i cavi "ABC".
- b. Quando un controller cablato è collegato a molteplici interni, tutti i cavi tra i terminali sono tripolari. Quando altre unità interne sono slave del controller cablato, spostare il cavo "A" tra i terminali interni CN22 e PCB. Significa che quando altri interni sono slave del controller cablato, non è necessario collegare il cavo "A".
- c. Quando il cavo "A" non è collegato ad altri interni ordinari che sono quelli slave del controller cablato, isolarlo ed evitare di toccare altri circuiti elettrici.

cablaggio elettrico

Impostazione del Dip switch

- Il dip switch viene impostato in posizione "On" con la linea superiore nello stato di legatura se il codice o lo stato della linea superiore è "1". Il dip switch è impostato su "Off" con la linea superiore allo stato di disconnessione se il codice o lo stato della linea superiore è "0"
- Nella tabella sottostante, la scelta nella casella "U" si riferisce all'impostazione della presa/linea superiore prima della consegna.

Unità interne PCB

Nella seguente tabella, 1 rappresenta On e 0 rappresenta Off.

Principi di definizione degli interruttori di codice:

SW01 viene utilizzato per impostare l'indirizzo controllato da cavi e impostare le funzionalità del principale; SW03 viene utilizzato per impostare l'indirizzo dell'unità interna (combinare l'indirizzo di comunicazione originale e l'indirizzo del controller centralizzato)

(A) Definizione e descrizione di SW01

SW01_1 SW01_2 SW01_3 SW01_4	Indirizzo dell'unità interna controllata tramite cavo (indirizzo di gruppo)	[1]	[2]	[3]	[4]	Indirizzo dell'unità interna controllata tramite cavo (indirizzo di gruppo)
		0	0	0	0	0 # (Unità principale controllata tramite cavo) (impostazione predefinita)
		0	0	0	1	1 # (unità slave controllata tramite cavo)
		0	0	1	1	2 # (unità slave controllata tramite cavo)
		0	0	1	1	3 # (unità slave controllata tramite cavo)
	
		1	1	1	1	15 # (unità slave controllata tramite cavo)
SW01_5 SW01_6 SW01_7 SW01_8	Capacità dell'unità interna	[5]	[6]	[7]	[8]	Capacità dell'unità interna
		0	0	0	0	0.6HP
		0	0	0	1	0.8HP HVVA-025/022N-01M22
		0	0	1	0	1.0HP HVVA-025/022N-01M22
		0	0	1	1	1.2HP HVVA-035N-01M22
		0	1	0	0	1.5HP
		0	1	0	1	1.7HP HVVA-050/045N-01M22
		0	1	1	0	2.0HP HVVA-050/045N-01M22
		0	1	1	1	2.5HP HVVA-070N-01M22
		1	0	0	0	3.0HP
		1	0	0	1	3.2HP HVVA-090N-01M22
		1	0	1	0	4.0HP
		1	0	1	1	5.0HP
		1	1	0	0	6.0HP
		1	1	0	1	8.0HP
1	1	1	0	10.0HP		
1	1	1	1	15.0HP		

Nota Bene: Un comando cablato può essere connesso ad un massimo di sedici unità interne.

cablaggio elettrico

B) Definizione e descrizione di SW03

SW03_1	Modalità di impostazione dell'indirizzo	0	Impostazione dell'indirizzo automatico o impostazione dell'indirizzo del controller cablato (impostazione predefinita)								
		1	Indirizzo codice impostato								
SW03_2 ~ SW03_8	Indirizzo dell'unità interna con codice impostato e indirizzo del controller centralizzato (Nota 2)	2	3	4	5	6	7	8	Indirizzo dell'unità interna	Indirizzo del controller centralizzato	
		0	0	0	0	0	0	0	0# (Impostazione predefinita)	0# (Impostazione predefinita)	
		0	0	0	0	0	0	1	1#	1#	
		0	0	0	0	0	1	0	2#	2#	
		
		0	1	1	1	1	1	1	63#	63#	
		1	0	0	0	0	0	0	0#	64#	
		1	0	0	0	0	0	1	1#	65#	
		1	0	0	0	0	1	0	2#	66#	
		
1	1	1	1	1	1	1	63#	127#			

Nota:

Impostare l'indirizzo tramite codice quando si collega il controller centralizzato o il gateway o il sistema di carica.

Indirizzo del controller centralizzato=indirizzo di comunicazione + 0 o +64.

SW03_2 = OFF, indirizzo del controller centralizzato = indirizzo di comunicazione + 0 = indirizzo di comunicazione

SW03_2 = ON, indirizzo del controller centralizzato = indirizzo di comunicazione + 64 (si applica quando si usa un controller centralizzato e ci sono più di 64 unità interne)

Da utilizzare con 0010451181A in uso, è necessario utilizzare il codice per l'impostazione dell'indirizzo. Impostare SW03_1 = ON e SW03_2 = OFF; SW03_3, SW03_4, SW03_5, SW03_6, SW03_7 e SW03_8 sono codici di indirizzo che vengono impostati in base all'indirizzo effettivo.

Quando si collega il controller centrale, il gateway o il sistema di calcolo, impostare l'indirizzo tramite dip switch.

cablaggio elettrico

Funzione speciale

1. Interruttore di emergenza

Premere l'interruttore di emergenza in condizione di arresto, l'unità interna funziona con AUTO, AUTO SPEED, 24 modalità di impostazione, premere l'interruttore di emergenza in condizione di avvio, l'unità interna smetterà di funzionare.

2. Consumo temp.:

La modalità di riscaldamento, l'intervallo di compensazione della temp. è $-14 \sim 0$.

Impostare il consumo della temp. in modalità riscaldamento con telecomando, modalità di riscaldamento, impostare 30 come punto di riferimento, premere il pulsante di sospensione 7 volte, il cicalino suona 2 volte, l'unità entra in condizione di consumo temp. Dati di consumo temp. = temperatura attuale-30

Nella modalità di raffreddamento, l'intervallo della compensazione temp. è $-7 \sim +7$.

Impostare il consumo della temp. in modalità raffreddamento con telecomando, modalità di raffreddamento, impostare 23 come punto di riferimento, premere il pulsante di sospensione 7 volte in 5 secondi, il cicalino suona 2 volte, l'unità entra in condizione di consumo temp. Dati di consumo temp. = temperatura attuale-23

3. Impostazioni di risparmio energetico:

In condizione acceso, premere il pulsante di sicurezza 8 volte entro 5 secondi, il cicalino suona 4 volte per indicare che l'impostazione di risparmio energetico è valida, se il cicalino suona 2 volte indica che l'impostazione di risparmio energetico non è valida.

4. Sbrinamento forzato:

In modalità riscaldamento, impostazione alta velocità, l'impostazione temp. è 30, premere il pulsante di sospensione per 6 volte, il cicalino suona 3 volte, l'unità entra in modalità di sbrinamento manuale.

5. Funzione di avvio automatico:

In condizione acceso, premere il pulsante di sospensione 10 volte entro 5 secondi, il cicalino suona 4 volte ed indica l'entrata nella funzione di riavvio automatico; premere il pulsante di sospensione 10 volte entro 5 secondi, il cicalino suona 2 volte ed indica la funzione di riavvio automatico dell'uscita.

Informazioni sulla memoria: condizione on / off, modalità, velocità della ventola, temperatura di impostazione, posizione di rotazione.

6. Funzione della scheda della stanza:

La funzione della scheda della stanza può realizzarsi tramite telecomando.

Premere il pulsante luce 12 volte con il telecomando, se il cicalino suona 4 volte indica che la scheda della stanza è valida, se il cicalino suona 2 volte indica che la scheda della stanza non è valida.

7. Funzione anione salute:

sul display LCD, il condizionatore d'aria avvia il funzionamento della funzione anione salute, premere di nuovo il pulsante "HEALTH"  per annullare la funzione anione.

Modalità di prova

Prima del test di funzionamento

- Prima di accenderlo, testare il livello del terminale di alimentazione (terminali L, N) e i punti di messa a terra con un misuratore da 500 V megaohm e verificare se la resistenza è superiore a 1 MΩ. Non può essere azionato se è inferiore a 1 MΩ.
- Collegarlo all'alimentazione delle unità esterne per energizzare la cinghia di riscaldamento del compressore. Per proteggere il compressore all'avvio, accenderlo 12 ore prima del funzionamento

Controllare se le disposizioni del tubo di drenaggio e della linea di collegamento sono corrette.

Il tubo di drenaggio deve essere posizionato nella parte inferiore mentre la linea di collegamento è posizionata nella parte superiore. Vanno adottate misure di conservazione del calore come avvolgere il tubo di scarico nelle unità interne con materiali termoisolanti.

Il tubo di scarico deve essere di tipo inclinato per evitare sporgenze nella parte superiore e concavità

nella parte inferiore durante il percorso.

Controllo dell'installazione

- controllare se la tensione di rete è corrispondente
- controllare se ci sono perdite d'aria sui giunti delle tubazioni
- controllare se i collegamenti dell'alimentazione di rete e delle unità interne ed
- controllare se i numeri di serie dei terminali sono corrispondenti
- controllare se il luogo di installazione soddisfa i requisiti
- controllare se c'è troppo rumore
- controllare se la linea di collegamento è fissata
- controllare se i connettori per i tubi sono termoisolati
- controllare se l'acqua è scaricata verso l'esterno
- controllare se le unità interne sono posizionate

Modalità di prova

Chiedere al personale di installazione di eseguire una prova. Seguire le procedure di prova in base al manuale e verificare che il regolatore di temperatura funzioni correttamente.

Quando la macchina non si avvia a causa della temperatura ambiente, è possibile eseguire le seguenti procedure per avviare il funzionamento forzato. La funzione non è prevista per il tipo con telecomando.

- Impostare il controller cablato sulla modalità di refrigerazione / riscaldamento, premere il pulsante "ON / OFF" per 5 secondi per entrare nella modalità di refrigerazione / riscaldamento forzato. Premere di nuovo il tasto "ON / OFF" per uscire dall'esecuzione forzata e interrompere il funzionamento del condizionatore d'aria.

codice di errore

Rimedi per guasti

Quando viene visualizzato un errore, consultare il codice di errore del controllo di linea o i tempi di lampeggiamento del LED5 del pannello del computer delle unità interne / spia salute della finestra di ricezione del telecomando e individuare i guasti come mostrato nella seguente tabella per rimuovere tutti i guasti.

Codici d'Errore	Numero Lampeggiamento di Spie Luminose LED5	Contenuto Errore
01	1	Sensore d'Ambiente TA
02	2	Sensore del Tubo di Gas TC1
03	3	Sensore del Tubo di Liquido TC2
04	4	Sensore del Fonte di Calore
05	5	EEPROM
06	6	Errore di Comunicazione con Unità Esterne
07	7	Errore di Comunicazione con Comando
08	8	Malfunzionamento di Drenaggio
09	9	Indirizzo Ripetitivo
12	12	Zero-crossing a 50Hz
14	14	Motore CC
18	18	Scatola di Valvola BS o di Inversione 4WV
20	20	Errore dall'Unità Esterna

Spostare e rottamare il condizionatore d'aria

- Durante lo spostamento, per smontare e reinstallare il condizionatore d'aria, contattare il rivenditore per l'assistenza tecnica.
- Nel materiale di composizione dell'aria condizionata, il contenuto di piombo, mercurio, cromo esavalente, bifenili polibromurati e etere di difenile polibromurato non è superiore allo 0,1% (frazione di massa) e il cadmio non è superiore allo 0,01% (frazione di massa).
- Si prega di riciclare il refrigerante prima di rottamare, spostare, impostare e riparare il condizionatore d'aria, la cui rottamazione deve essere eseguita da personale qualificato.

Airwell

Just feel well

MANUEL D'INSTALLATION

Unité intérieure type murale

R410A

Manuel Français

HVVA-025/022N-01M22

HVVA-035N-01M22

HVVA-050/045N-01M22

HVVA-070N-01M22

HVVA-090N-01M22



IMPORTANT NOTE:

Avant d'installer ou de faire fonctionner le nouveau module de climatisation, lisez attentivement le manuel. Veuillez tenir ce manuel à jour pour les références futures.

22.AW.HVVA.022-090.R410A.IM+UM.EN.IT.FR.DE.ES.PO.01.20.Rev01

Manuel utilisateur

Votre climatiseur peut faire l'objet de changements quelconques dus à l'amélioration des produits Airwell.

Les climatiseurs multiples de la série VRF adoptent le mode de fonctionnement constant, selon lequel toutes les unités intérieures ne peuvent fonctionner qu'en mode chauffage ou réfrigération en même temps.

Pour protéger le compresseur, le climatiseur doit être mis sous tension pendant plus de 12 heures avant de l'utiliser.

Toutes les unités intérieures d'un même système de réfrigération devraient utiliser l'interrupteur d'alimentation unifié pour s'assurer que toutes les unités intérieures sont sous tension en même temps pendant le fonctionnement du climatiseur.

Contenus

Pièces et fonctions	1
Sécurité	2
Fonctionnement d'urgence & Essai de fonctionnement	6
Entretien	7
Contrôle d'erreur	9
Procédure d'installation	10
Câblage Électrique	15
Essai de test	21
Code d'erreur	22
Déplacer et éliminer le climatiseur	23

Avertissement

- Si le cordon d'alimentation est endommagé, il doit être remplacé par le fabricant, son agent de service ou une personne qualifiée de manière similaire afin d'éviter tout danger.
- Cet appareil électrique n'est pas prévu pour être utilisé par des personnes (y compris des enfants) avec des capacités physiques, sensorielles ou mentales réduites, ou un manque d'expérience et de connaissance, à moins qu'elle soit supervisée ou guidée concernant l'utilisation de l'appareil électrique par une personne responsable de leur sécurité.
- Les enfants devraient être surveillés pour s'assurer qu'ils ne jouent pas avec l'appareil électrique. Cet appareil électrique peut être utilisé par des enfants âgés de 8 ans et plus et des personnes avec des capacités physiques, sensorielles ou mentales réduites, ou ayant un manque d'expérience et de connaissances à condition qu'elles soient supervisées ou guidées concernant l'utilisation de l'appareil électrique de manière sûre et comprennent les risques encourus. Les enfants ne devraient pas jouer avec l'appareil électrique. Le nettoyage et l'entretien utilisateur ne devraient pas être effectués par des enfants sans supervision. Les appareils électriques ne sont pas prévus pour être opérés par l'intermédiaire d'une minuterie externe ou un système de télécommande séparé.
- Gardez l'appareil électrique et son cordon hors de portée des enfants de moins de 8 ans.

Caractéristiques du produit

1. Installation en suspension pour gagner de la place ;

2. Affichage automatique des défauts ;

3. Fonction de commande centralisée, commande câblée, commande sans fil (optionnel pour notre entreprise)

4. Le climatiseur est équipé d'une fonction de compensation de l'alimentation électrique.

Pendant le fonctionnement, lorsque l'alimentation électrique tombe en panne et qu'elle reprend, le climatiseur revient à l'état de fonctionnement avant la panne de courant, s'il est équipé d'une fonction de compensation.

5. Les méthodes de fonctionnement et les fonctions sont les mêmes bien que les formes des unités intérieures soient différentes. C'est pourquoi le schéma d'encombrement de l'unité intérieure HBV007 est prise comme exemple à titre d'illustration.

Plage de fonctionnement du climatiseur

Refroidissement	Intérieur	max.	DB: 32 °C WB: 23 °C
		min.	DB: 18 °C WB: 14 °C
	extérieur	max.	DB: 43 °C WB: 26 °C
		min.	DB: -5 °C
chaleur	Intérieur	max.	DB: 27 °C
		min.	DB: 15 °C
	extérieur	max.	DB: 21 °C WB: 15 °C
		min.	DB: -15 °C

Pièces et fonctions

Unités intérieures

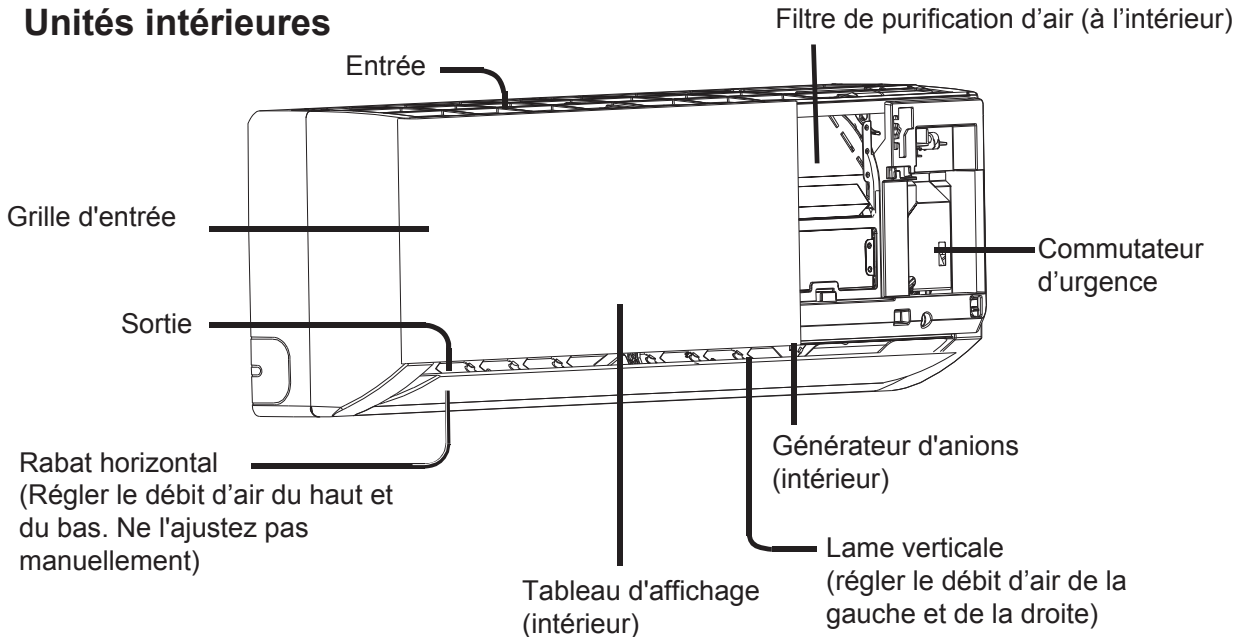

La grille d'entrée et le tableau d'affichage réel peuvent différer de ceux indiqués dans le manuel selon le produit acheté.

Tableau d'affichage A

- ① Trou du récepteur de signal
- ② Affichage de la température ambiante Lors de la réception du signal de la télécommande, affichez la température réglée.
- ③ Froid
- ④ Chauffage
- ⑤ Automatique
- ⑥ Deshumidification



Tableau d'affichage B

- ① Récepteur de signaux à distance (Un bip sonore retentit lorsqu'un signal de la télécommande est reçu.)
- ② Témoin d'alimentation (s'allume lorsque l'appareil démarre.)
- ③ Témoin de mode de minuterie (s'allume lorsque le mode de fonctionnement de la minuterie est sélectionné.)
- ④ Témoin de mode de fonctionnement (s'allume lorsque le compresseur est en marche.)
- ⑤ Affichage de la température ambiante Lors de la réception du signal de la télécommande, affichez la température réglée.





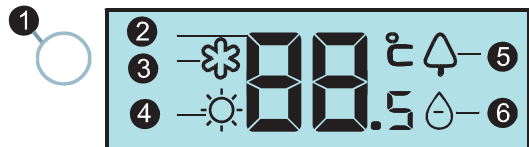

Tableau d'affichage C

- ① Récepteur de signal
- ② Affichage de MINUTERIE ON/OFF
Affichage de MINUTERIE ON ≠ OFF
Affichage de SOMMEIL
- ③ Réglage de l'affichage de la température
- ④ Indicateur du mode d'opération (Voyant blanc pour le mode FROIDISSEMENT/ SÉCHAGE/CHAUFFAGE Voyant vert pour la fonction de santé)

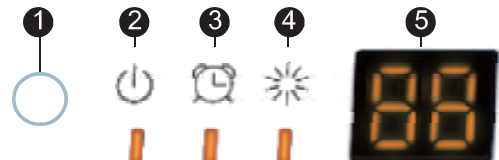
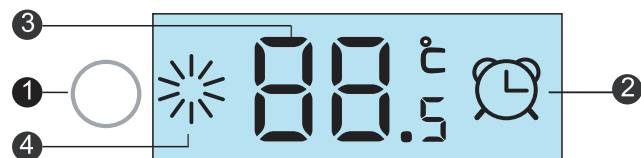

Sécurité

- Si le climatiseur est transféré à un nouvel utilisateur, ce manuel doit être transmis à l'utilisateur avec le climatiseur.
- Avant l'installation, lisez attentivement les consignes de sécurité de ce manuel pour une installation correcte
- les consignes de sécurité indiquées ci-dessous sont divisées en «  avertissement » et «  attention ». Les questions relatives aux accidents graves causés par une mauvaise installation, susceptibles d'entraîner la mort ou des blessures graves, sont énumérées dans la section «  avertissement ». Cependant, les points énumérés dans «  attention » sont également susceptibles de causer les accidents graves. En général, les deux sont les éléments importants liés à la sécurité, qui doivent être strictement respectés.
- Après l'installation, effectuez un essai de fonctionnement pour vous assurer que tout est dans des conditions normales, puis faites fonctionner et entretenez le climatiseur conformément au manuel d'utilisation. Le manuel de l'utilisateur doit être remis à l'utilisateur pour qu'il le conserve correctement.

Avertissement

- Pour l'installation et la réparation, veuillez vous adresser à la station d'entretien spéciale. Les fuites d'eau, les chocs électriques ou les accidents d'incendie peuvent être causés par une mauvaise installation si vous effectuez l'installation par vos propres moyens.
- L'installation doit être effectuée correctement conformément à ce manuel. Les fuites d'eau, les chocs électriques ou les accidents d'incendie peuvent être causés par une mauvaise installation.
- Veuillez vous assurer d'installer le climatiseur à un endroit où il peut supporter le poids du climatiseur. Le climatiseur ne peut pas être installé sur les grilles telles que le filet anti-effraction métallique non spécial. L'endroit où la force d'appui est insuffisante peut provoquer la chute de la machine, ce qui peut entraîner des blessures corporelles.
- L'installation doit être assurée contre les typhons, les tremblements de terre, etc. L'installation non conforme aux exigences entraînera des accidents dus au retournement de la machine.
- Des câbles spécifiques doivent être utilisés pour des connexions fiables des câblages. Veuillez fixer les connexions des bornes de manière fiable afin d'éviter que la force extérieure appliquée sur les câbles ne soit imprimée sur les câbles. Des raccordements et des fixations inadéquats peuvent entraîner des accidents tels que des accidents de chauffage ou d'incendie.
- Les formes correctes des câblages doivent être conservées alors que la forme en relief n'est pas autorisée. Les câblages doivent être raccordés de manière fiable afin d'éviter que le couvercle et la plaque de l'armoire électrique ne soient en contact avec le câblage. Une installation incorrecte peut entraîner des accidents tels que des accidents de chauffage ou d'incendie.
- Lors de la mise en place ou de la réinstallation du climatiseur, à l'exception du réfrigérant spécifique (R410A), ne laissez pas l'air entrer dans le système du cycle frigorifique. L'air dans le circuit frigorifique peut entraîner des fissures ou des blessures corporelles en raison d'une pression anormalement élevée du circuit frigorifique.
- Lors de l'installation, veuillez utiliser les pièces de rechange fournies ou des pièces spécifiques. Si ce n'est pas le cas, des fuites d'eau, des chocs électriques, des accidents d'incendie ou des fuites de fluide frigorigène pourraient être causés.
- Ne vidangez pas l'eau du tuyau d'évacuation vers la sortie d'eau où il peut y avoir des gaz nocifs tels que le gaz de soufre, pour éviter que les gaz nocifs n'entrent dans la pièce.
- Lors de l'installation, en cas de fuite de fluide frigorigène, des mesures de ventilation doivent être prises, car le gaz frigorigène peut générer des gaz nocifs au contact de la flamme.
- Après l'installation, vérifiez s'il y a des fuites de réfrigérantes. Si le gaz réfrigérant s'échappe dans la pièce, des appareils tels que des appareils de chauffage à soufflerie d'air et des poêles peuvent générer des gaz nocifs.



Sécurité

- N'installez pas le climatiseur aux endroits où les gaz inflammables peuvent fuir. En cas de fuite de gaz autour de la machine, des accidents tels qu'un incendie peut se produire.
- Le tuyau d'évacuation doit être correctement monté conformément à ce manuel afin d'assurer un drainage sans heurt. De plus, il faut prendre des mesures de conservation de la chaleur pour éviter la condensation. Un montage incorrect du tuyau d'évacuation peut provoquer des fuites d'eau, ce qui mouillera le mobilier domestique
- La conduite de gaz réfrigérant et la conduite de liquide doivent être isolées thermiquement pour préserver la chaleur. En cas d'isolation thermique inadéquate, l'eau de condensation tombera pour mouiller le mobilier domestique.

Attention

- Le climatiseur doit être mis à la terre de façon efficace. Des chocs électriques peuvent se produire si le climatiseur n'est pas mis à la terre ou s'il l'est de façon inappropriée. Le fil de mise à la terre ne doit pas être raccordé aux raccordements de la conduite de gaz, de l'eau, du paratonnerre ou du téléphone.
- Le disjoncteur pour les fuites d'électricité doit être monté. Sinon, des accidents tels que des chocs électriques peuvent se produire.
- Le climatiseur installé doit être vérifié pour détecter les fuites d'électricité en étant alimenté.
- Lorsque l'orifice d'évacuation de l'eau est bouché ou que le filtre se salit, il peut y avoir des gouttes d'eau de condensation et, en même temps, quelques gouttes d'eau peuvent s'échapper.
- Si la température ambiante du point de rosée est supérieure à 28 degrés Celsius ou si l'humidité est supérieure à 80 %, il peut y avoir des chutes de condensation ou des éruptions, les articles électriques ou sensibles à l'humidité ne doivent pas être mis en dessous.

Sécurité

	Les éléments portant ce symbole d'avertissement concernant la sécurité du produit et la sécurité des personnes doivent être strictement respectés.
	Les articles avec ce signe d'interdiction font référence à des comportements absolument interdits. Dans le cas contraire, ils risquent d'endommager la machine ou de mettre en danger la sécurité personnelle de l'opérateur.

Nettoyez le filtre régulièrement.
Les performances de refroidissement ou de chauffage seront dégradées si le filtre est obstrué, ce qui entraînera une forte consommation d'énergie, une panne et la formation de gouttes d'eau au moment du gel.

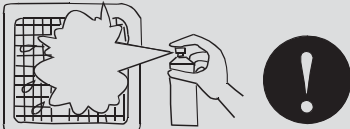

Ne touchez pas à la prise de courant lorsque le volet est en mouvement. Ne rien mettre dans la grille au cas où un danger pourrait survenir.

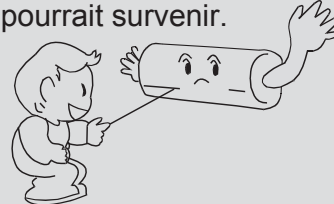

Éviter que le vent froid ne souffle.
Pendant le fonctionnement du chauffage, le ventilateur des unités intérieures ne tourne pas immédiatement afin d'empêcher le vent froid de souffler.

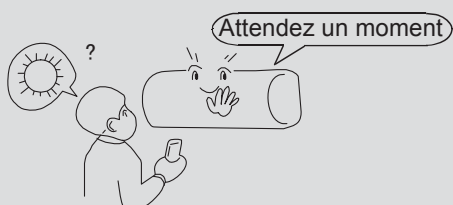

Vitesses de vent changeantes :
En mode réfrigération, avec le mode de soufflage automatique, la vitesse du vent diminue automatiquement lorsque la température ambiante s'approche du point de consigne paramétré.
En mode chauffage, lorsque la température ambiante atteint la température de consigne, le compresseur s'arrête de fonctionner et le ventilateur se met à tourner au vent faible ou s'arrête. La vitesse du vent change automatiquement en mode déshumidification.

Direction de régulation du vent° :
Il est recommandé de ne pas faire descendre le déflecteur de vent vers le bas pendant une longue période afin d'éviter la condensation à l'orifice de sortie d'air pendant la réfrigération ou la déshumidification.
Des gouttes d'eau peuvent apparaître à l'orifice de sortie d'air en mode réfrigération ou déshumidification.

Dégivrage° :
Pendant le fonctionnement du chauffage, le climatiseur dégivrera automatiquement s'il y a du givre sur l'échangeur de chaleur des unités extérieures.
Ne faites pas tourner les ventilateurs des unités intérieures et extérieures pendant le dégivrage. Après la fin du dégivrage, le climatiseur reprend automatiquement son fonctionnement.

Le fonctionnement de la machine doit être contrôlé par la commande.



















Indications° :
Comme les climatiseurs absorbent la chaleur de l'environnement et la libèrent dans la pièce, les effets du chauffage seront influencés par la température intérieure et extérieure de la pièce.

Sécurité



Attention

Notices during Operation

- Il est interdit de placer des appareils de chauffage sous les unités intérieures, car la chaleur peut provoquer des déformations des unités.
- Faites attention aux conditions d'aération pour éviter les symptômes anoxiques.  
- Les appareils inflammables ne doivent pas être placés à l'endroit où le vent du climatiseur pourrait atteindre directement ou provoquer une combustion incomplète de l'appareil.  
- Vérifiez que la table de montage du climatiseur n'est pas endommagée pendant une longue période d'utilisation, car s'il est placé sur une table endommagée, l'appareil pourrait tomber et causer des dommages 
- Les plantes et les animaux ne doivent pas être placés à l'endroit où le vent du climatiseur souffle directement, sinon ils risquent d'être endommagés. 
- Il ne peut pas être utilisé pour la conservation des aliments, des êtres vivants, des instruments de précision, des œuvres d'art, etc, sinon des dommages pourraient survenir. 
- Utilisez un fusible avec une capacité convenable. Les fils métalliques et les fils de cuivre, etc. peuvent provoquer un incendie ou d'autres défauts. 
- N'utilisez pas le chauffe-eau ou un appareil similaire à proximité de l'unité intérieure et du contrôleur câblé. Des fuites d'eau ou d'électricité ou des courts-circuits peuvent se produire si l'appareil de production de vapeur fonctionne à côté de la machine. 
- Dégivrage pendant le chauffage Pour améliorer l'effet de chauffage, l'unité extérieure dégivrera automatiquement lorsque du givre apparaît sur l'unité extérieure pendant le chauffage (environ 2-10 min). Pendant le dégivrage, le ventilateur de l'unité intérieure tourne à basse vitesse ou s'arrête lorsque celui de l'unité extérieure s'arrête.
- L'alimentation électrique doit être coupée lorsque le climatiseur n'est pas utilisé pendant une longue période. L'énergie sera consommée si le climatiseur n'est pas éteint. L'interrupteur d'alimentation de l'unité extérieure doit être mis sous tension 12 heures à l'avance pour protéger l'unité après une longue période de stockage.
- Protection de 3 minutes Pour protéger l'unité, le compresseur peut être actionné avec au moins 3 minutes de délai après l'arrêt.
- Fermez la fenêtre pour éviter que l'air extérieur n'y pénètre. Les rideaux ou les volets des fenêtres peuvent être retirés pour éviter le soleil. 
- Ne touchez pas l'interrupteur avec les mains mouillées pour éviter tout choc électrique. 
- Arrêtez de faire fonctionner et éteignez l'interrupteur d'alimentation manuelle lors du nettoyage de l'appareil. 
- Pendant le fonctionnement de l'unité de commande, n'éteignez pas l'interrupteur d'alimentation manuelle et le contrôleur peut être utilisé. N'appuyez pas sur la zone à cristaux liquides du contrôleur pour éviter tout dommage. 
- Le nettoyage de l'appareil avec de l'eau peut provoquer un choc électrique.  
- Ne placez pas de vaporisateur inflammable à proximité du climatiseur. N'injectez pas de vaporisateur inflammable vers le climatiseur, ce qui pourrait causer un incendie. 
- Arrêt de la rotation du ventilateur L'unité qui s'arrête de fonctionner actionnera le ventilateur pendant 2 à 8 minutes toutes les 30 à 60 minutes pour protéger l'unité pendant que les autres unités intérieures sont en état de fonctionnement.
- Cet appareil électrique n'est pas prévu pour être utilisé par des personnes (y compris des enfants) avec des capacités physiques, sensorielles ou mentales réduites, ou un manque d'expérience et de connaissance, à moins qu'elle soit supervisée ou guidée concernant l'utilisation de l'appareil électrique par une personne responsable de leur sécurité.

Opération de fonctionnement & de test d'urgence

Opération de fonctionnement & de test d'urgence :

- Un fonctionnement d'urgence aidera le climatiseur à fonctionner automatiquement si votre télécommande est manquante ou hors service.
- Le fonctionnement de test est recommandé lorsque la température ambiante est inférieure à 16°C , mais pas dans des conditions normales.

Fonctionnement d'urgence

Il est recommandé de ne l'utiliser que lorsque la télécommande est manquante ou endommagée.

■ Démarrage

Une tonalité d'avertissement retentit après la mise en marche de l'interrupteur de marche d'urgence, ce qui signifie que la marche d'urgence est démarrée.

- Le climatiseur fonctionne automatiquement en fonction des modes de fonctionnement soufflés° :

Régler la température	Vitesse du vent	Mode de fonctionnement
24°C	auto	auto

Les valeurs de réglage de la température et de la vitesse du vent ne peuvent pas être modifiées dans le mode de fonctionnement d'urgence. Pendant ce temps, la déshumidification et le chronométrage ne peuvent pas être effectués simultanément.

■ Arrêt (annulation du fonctionnement d'urgence)

Tous les voyants du climatiseur s'éteignent après avoir appuyé sur l'interrupteur de marche d'urgence et entendu la tonalité d'avertissement.

■ Annulation du fonctionnement d'urgence avec la télécommande

Une tonalité d'avertissement retentit après avoir appuyé sur la touche ON/OFF de la télécommande. Le climatiseur fonctionne en fonction de l'indication de l'état de fonctionnement de la télécommande.

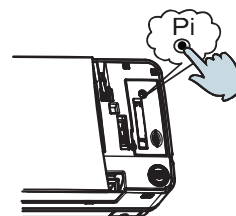

Essai de fonctionnement

Il est recommandé lorsque la température ambiante est inférieure à 16°C, mais pas dans des conditions normales.

■ Démarrage

Appuyez dessus pendant plus de 5 secondes jusqu'à ce que 2 tonalités d'avertissement se fassent entendre, puis relâchez votre doigt pour commencer l'opération de test. Le climatiseur fonctionne à une vitesse de vent élevée. L'opération de test dure 30 minutes avant que le climatiseur ne s'arrête automatiquement.

■ Arrêt (annulation de l'opération de test)

Les tonalités d'avertissement sont suivies après avoir appuyé sur l'interrupteur d'opération de test.

■ Annulation de l'opération de test avec la télécommande

La tonalité d'avertissement pouvait être entendue après avoir appuyé sur l'interrupteur de la télécommande.

Le climatiseur fonctionne en fonction de l'indication de l'état de fonctionnement de la télécommande.

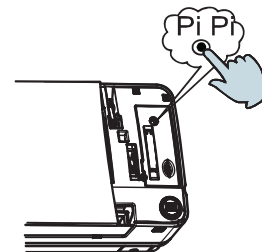

Entretien

※ Uniquement lorsque le filtre à air est éteint et débranché de l'alimentation électrique, il peut être nettoyé ou des chocs électriques et des blessures peuvent survenir.

Nettoyage de l'orifice de sortie d'air et de la coque :

⚠ Attention

- N'utilisez pas d'essence, de benzène, de diluants, de poudre à polir ou d'insecticide liquide pour les nettoyer.
- N'utilisez pas d'essence, de benzène, de diluants, de poudre à polir ou d'insecticide liquide pour les nettoyer.
- Essuyez-les avec un chiffon doux et sec.
- Il est recommandé d'utiliser de l'eau ou un nettoyant neutre à sec si la poussière ne peut être éliminée.
- Le déflecteur de vent peut être démonté pour le nettoyage (comme ci-dessous).

Nettoyage du déflecteur de vent :

- N'essuyez pas le déflecteur de vent avec de l'eau de force pour éviter qu'il ne tombe.

Nettoyage du purificateur d'air

⚠ Attention

- Ne rincez pas le filtre à air avec de l'eau chaude (voir ci-dessus 50 °) pour éviter la décoloration et la distorsion.
- Ne mettez pas le purificateur d'air sur le feu pour le faire sécher afin d'éviter de prendre feu.
- Essuyer la poussière avec de l'eau ou un dépoussiéreur.
- Essuyer la poussière avec un dépoussiéreur.

(B) Nettoyez-le avec un balai souple trempé dans un détergent doux s'il y a trop de poussière dessus.

(C) Jeter l'eau et l'aérer dans un état sec et frais.



Entretien avant et après la saison d'exploitation

Avant la saison d'exploitation :

1. Veuillez procéder à l'examen suivant. En cas de situation anormale, consulter le personnel après-vente.
 - Il n'y a pas d'obstruction dans les orifices d'entrée et de sortie des unités extérieures et intérieures.
 - La ligne de terre et le câblage sont en bon état.
2. Après le nettoyage, le filtre à air doit être monté.
3. Mettez l'appareil sous tension.

Après la saison d'exploitation :

1. Pendant les journées ensoleillées, il est possible de faire fonctionner en mode soufflerie pendant une demi-journée pour faire sécher l'intérieur de la machine.
2. L'alimentation électrique doit être coupée pour économiser de l'électricité, sinon la machine continuera à consommer de l'énergie. Le filtre à air et la coque doivent être montés après le nettoyage.

Entretien

Nettoyer la machine (les méthodes de nettoyage sont à peu près les mêmes, en prenant l'exemple de la machine intérieure HBV018)
Éteignez le climatiseur avant de le nettoyer. Ne touchez pas la machine avec des mains mouillées. Ne pas utiliser d'eau chaude ni de solvant pour le nettoyage.

Remplacement du filtre purificateur d'air

1. Ouvrir la grille d'entrée

Étayer la grille d'aspiration à l'aide d'un petit dispositif appelé support de grille qui se trouve sur le côté droit de l'unité intérieure.



2. Détacher le filtre à air standard

Faites glisser le bouton légèrement vers le haut pour libérer le filtre, puis retirez-le.

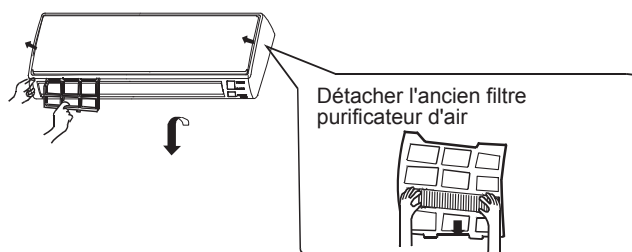

3. Attachez le filtre purificateur d'air

Placez les appareils de purification d'air dans les cadres de filtre droit et gauche.

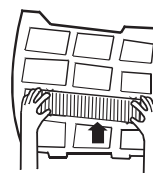

4. installer le filtre à air standard (installation nécessaire)

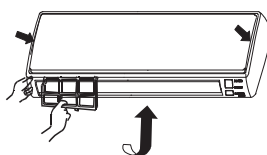

ATTENTION :

Le côté blanc du filtre purificateur d'air photocatalyseur face vers l'extérieur et le côté noir face à l'appareil le côté vert de la face extérieure du filtre purificateur d'air bactéricide moyen vers l'extérieur et le côté blanc face à l'appareil.

5. Fermer la grille d'entrée

Fermez la grille sûrement

Remarque :

- Le filtre purificateur d'air photocatalyseur sera solarisé en temps fixe. Pour une famille normale, il sera solarisé tous les 6 mois.
- Le filtre purificateur d'air de milieu bactéricide sera utilisé pour une longue période, aucun besoin de remplacement. Mais pendant la période d'utilisation, vous devriez enlever la poussière fréquemment en utilisant un aspirateur ou en les battant légèrement, sinon, ses performances seront affectées.
- Veuillez conserver le filtre de purification d'air bactéricide dans des conditions fraîches et sèches et éviter de l'exposer pendant une longue durée directement au soleil lorsque vous cessez de l'utiliser, ou sa capacité de stérilisation sera réduite.

Contrôle d'erreur

Veillez vérifier ce qui suit lorsque vous confiez la réparation à un service de réparation° :

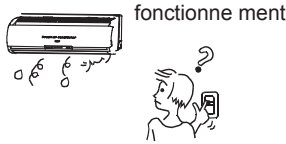
	Symptômes	Raisons
Tout cela n'est pas un problème.	• Bruit d'écoulement d'eau	Des bruits d'écoulement d'eau peuvent être entendus au démarrage, pendant le fonctionnement ou immédiatement après l'arrêt de l'appareil. Lorsqu'il commence à fonctionner pendant 2 à 3 minutes, le son peut devenir plus fort, ce qui est le bruit d'écoulement du réfrigérant ou le bruit de drainage de l'eau condensée.
	• Son de craquement	Pendant le fonctionnement, le climatiseur peut émettre un bruit de craquement dû aux changements de température ou à la légère dilatation de l'échangeur thermique.
	• Odeur désagréable dans l'air de sortie	L'odeur désagréable, causée par les murs, la moquette, les meubles, les vêtements, les cigarettes et les cosmétiques, se fixe sur le climatiseur.
	• Indicateur de fonctionnement clignotant	Lors d'une remise sous tension après une coupure de courant, mettez l'interrupteur d'alimentation manuelle sous tension et le voyant de fonctionnement clignote.
	• En attente d'indication	Il affiche l'indication en attente, car il ne parvient pas à effectuer le fonctionnement de réfrigération alors que d'autres unités intérieures sont en mode chauffage. Lorsque l'opérateur le met en mode réfrigération ou chauffage et que le fonctionnement est opposé au réglage, il affiche l'indication en attente.
	• Son dans l'unité intérieure d'arrêt d'urgence ou dans la vapeur blanche ou l'air froid	Pour éviter que l'huile et le fluide frigorigène ne bloquent les unités intérieures d'arrêt, le fluide frigorigène s'écoule dans un court laps de temps et produit les sons du fluide frigorigène. Dans le cas contraire, lorsque d'autres unités intérieures effectuent le fonctionnement de chauffage, de la vapeur blanche peut apparaître ; pendant le fonctionnement de réfrigération, de l'air froid peut apparaître.
	• Bruit de cliquetis lors de la mise en marche de la climatisation	Lorsque le conditionneur est mis sous tension, le son est émis en raison de la réinitialisation de la soupape de détente.
Veillez faire une autre vérification	• Démarrage ou arrêt automatique du fonctionnement	Vérifiez s'il est dans l'état Minuterie-ON et Minuterie-OFF.
	• Défaut de fonctionnement 	Vérifiez s'il y a une panne de courant. Vérifiez si l'interrupteur d'alimentation manuelle est éteint. Vérifier si le fusible d'alimentation et le disjoncteur sont débranchés. Vérifier si l'unité de protection fonctionne. Vérifier si les fonctions de réfrigération et de chauffage sont sélectionnées en même temps que l'indication en attente sur la ligne de commande.
	• Mauvais effets de refroidissement et de chauffage	Vérifiez si l'orifice d'entrée d'air et l'orifice de sortie d'air des unités extérieures sont obstrués. Vérifiez si la porte et les fenêtres sont ouvertes. Vérifiez si l'écran filtrant du filtre à air est obstrué par de la boue ou de la poussière. Vérifier si le réglage de la quantité de vent est réglé sur vent faible. Vérifier si le réglage de fonctionnement est à l'état de fonctionnement du ventilateur. Vérifiez si le réglage de la température est correct.

Dans les cas suivants, arrêter immédiatement l'opération, débrancher l'interrupteur d'alimentation manuelle et contacter le personnel de service après-vente.

- Lorsque les boutons sont actionnés de manière difficile ;
- Lorsque le fusible et le disjoncteur ont été brûlés à plusieurs reprises ;
- lorsqu'il y a des corps étrangers et de l'eau dans le réfrigérateur ;
- Lorsqu'il ne peut toujours pas être utilisé après avoir retiré le fonctionnement de l'unité de protection ;
- Lorsque d'autres conditions anormales surviennent.

Procédure d'installation

Ce manuel ne peut pas illustrer complètement toutes les propriétés des produits que vous avez achetés.

Veillez contacter le centre de distribution Airwell local si vous avez des questions ou des demande

Veillez utiliser l'outil standard selon les exigences d'installation.

Les accessoires standard des appareils de cette série, référez-vous à l'emballage ; préparez les autres accessoires selon les exigences du point d'installation local de notre entreprise.

1. Choisir le lieu de montage approprié. Les unités intérieures doivent être installées dans des endroits où la circulation des coups froids et chauds est uniforme. Les endroits suivants devraient être évités.

✘ Endroits où la salinité est élevée (plage), les gaz à haute teneur en soufre (comme les régions des sources thermales où les tubes de cuivre et le brasage tendre sont faciles à éroder), beaucoup d'huile (y compris l'huile mécanique) et de vapeur ; les endroits où l'on utilise fréquemment des solvants de substances organiques ; les endroits où les machines produisent des ondes électromagnétiques à haute fréquence (des conditions anormales apparaissent dans le système de commande) ; les endroits où il y a une humidité élevée près des portes et fenêtres (il se forme facilement de la rosée) ; les endroits où le pulvérisateur spécial est fréquemment utilisé.

Unités intérieures

(1) La distance entre l'orifice de sortie du vent et le sol ne doit pas être supérieure à 2,7° m. La distance aux rues ne doit pas être inférieure à 2,5° m.

(2) Choisir des endroits appropriés pour l'installation où l'air de sortie peut être réparti dans toute la maison et aménager des emplacements appropriés pour raccorder les tuyaux et les conduites ainsi que le tuyau d'évacuation à l'extérieur.

(3) La construction du plafond doit être assez solide pour supporter le poids de l'appareil.

(4) Veillez à ce que le tuyau de raccordement, le tuyau d'évacuation et la ligne de guidage de raccordement puissent être posés dans les murs pour raccorder les unités extérieures.

(5) Il est recommandé de raccourcir le plus possible le tuyau de raccordement entre les unités extérieure et intérieure et le tuyau d'évacuation.

(6) Veillez lire les instructions d'installation ci-jointes des unités extérieures pour la régulation de la quantité de fluide frigorigène si nécessaire.

(7) Choisissez un endroit près de la prise d'alimentation du climatiseur et gardez suffisamment d'espace à proximité de la machine.

(8) Les appareils électriques tels que téléviseurs, instruments, appareils, œuvres d'art, piano, appareils sans fil et autres objets de valeur ne doivent pas être placés sous l'appareil intérieur et à plus d'un mètre de la lampe lumière du jour afin d'empêcher la condensation de s'y déposer et de causer des dommages.

2. Les étapes suivantes peuvent être effectuées après avoir sélectionné le lieu d'installation° :

Percez un trou sur le mur et insérez le tuyau de raccordement et le filetage de raccordement dans le PVC, que vous pouvez vous procurer au magasin local. Avec une légère inclinaison vers le bas vers l'extérieur, la pente doit être maintenue à au moins 1/100. avant de couper le trou, vérifiez s'il y a des tuyaux ou des barres d'armature à l'arrière du trou. Il faut éviter de faire le trou à l'endroit où se trouvent des fils ou des tuyaux.

Procédure d'installation

3. Dessin d'installation des unités intérieures:

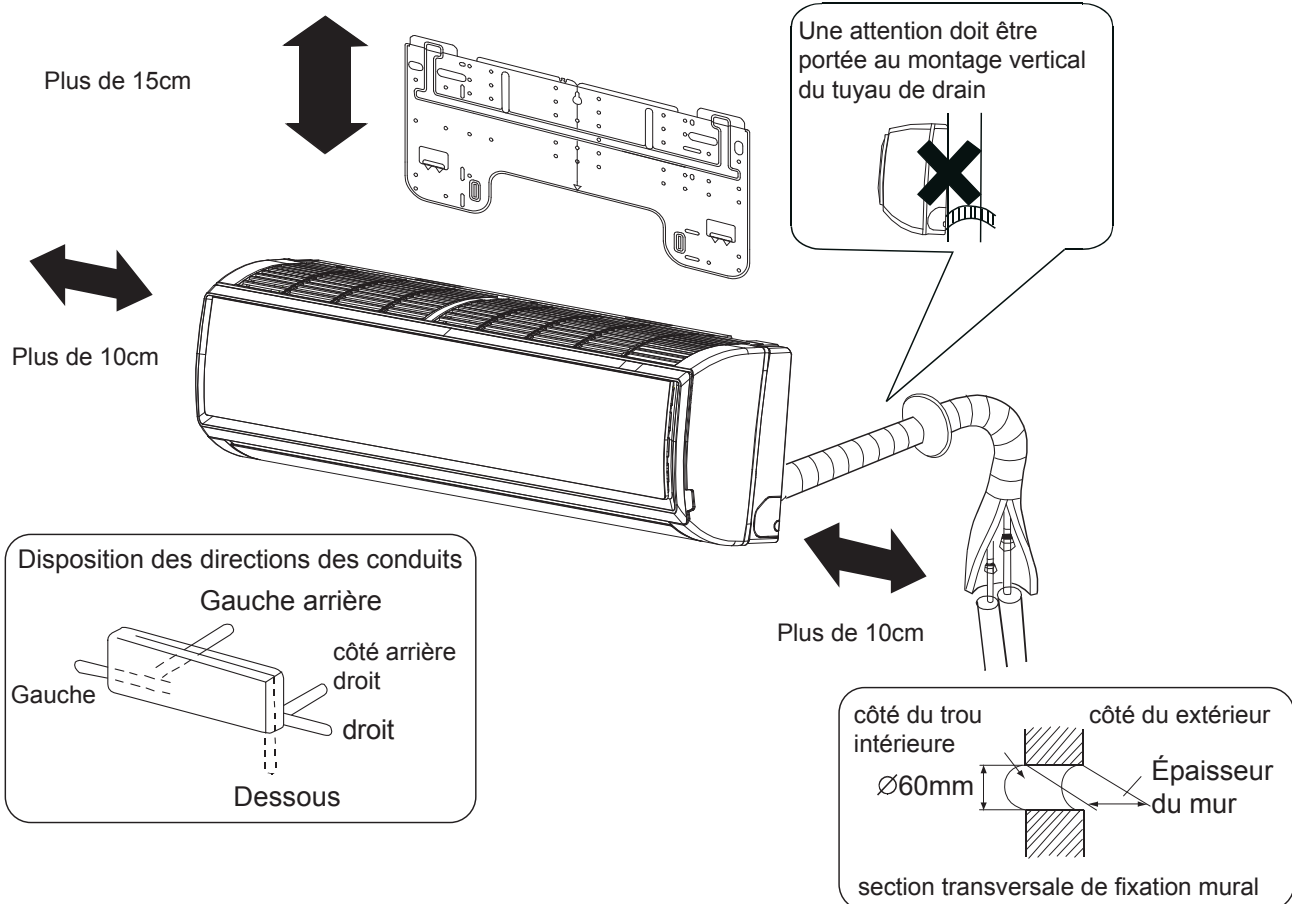

(1) Positionnement du support mural et repérage des trous de fixation murale

Fixez le coussinet en fonction du lieu d'installation et de la disposition des tuyaux de l'unité intérieure (voir le plan d'installation).

L'installation doit se faire sous la traverse ou sur le mur plat près du pilier. Fixez d'abord le coussinet avec un clou en acier sur le mur.

Faites tomber un filetage avec un boulon à travers le centre du coussinet ou utilisez un indicateur de niveau pour trouver le niveau.

Ensuite, fixez-le avec un clou en béton d'acier et mesurez la position du trou du mur A.

(2) Trou de perçage et anneau de protection de montage

Percer un trou de 60 mm avec une légère inclinaison vers le bas vers l'extérieur, monter la bague de protection et la sceller avec du mastic une fois l'installation terminée.

(3) Disposition du câblage de l'unité intérieure

Disposez la disposition du tuyau de raccordement, du tuyau de vidange, de la conduite de raccordement, de la conduite de signalisation et de la conduite de rafraîchissement de l'air en fonction de l'emplacement de votre unité intérieure, de votre unité extérieure et des trous muraux, avec tuyau de vidange inférieur et conduite de raccordement supérieure.

L'enroulement croisé n'est pas autorisé entre la ligne d'alimentation et la ligne de raccordement, et le tuyau d'évacuation (en particulier dans l'unité intérieure et à l'intérieur de la machine) doit être enroulé avec des matériaux calorifuges pour préserver la chaleur.

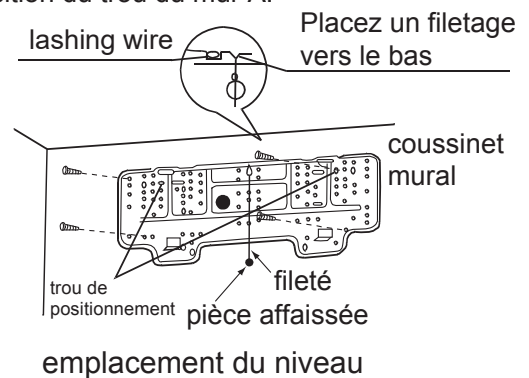

Procédure d'installation

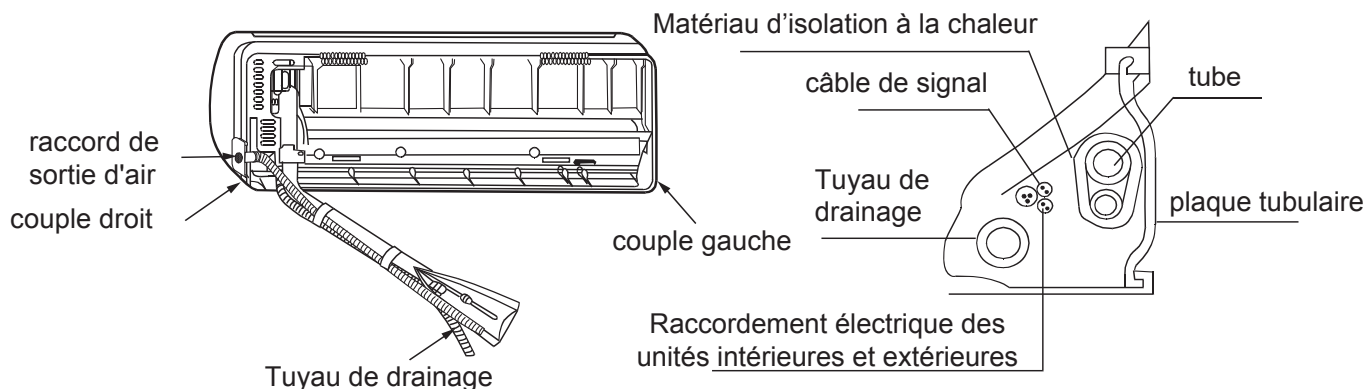

(4) Faites passer le tuyau de raccordement (tuyau de liquide et tuyau de gaz) à travers le trou dans le mur, ou branchez la tuyauterie et le câblage de l'unité intérieure (vérifiez le nombre de bornes de câblage des unités intérieure et extérieure et branchez les bornes avec le même nombre et la même couleur), puis faites passer le tuyau de raccordement et la ligne de raccordement à travers le mur intérieur pour le raccordement avec unité extérieure.

Montage de la plaque de montage et positionnement du mur Trou

Lorsque la plaque de montage est fixée pour la première fois

1. Effectuer, en se basant sur les piliers ou linteaux voisins, un nivellement approprié pour la plaque à fixer contre le mur, puis fixer temporairement la plaque avec un clou en acier.
2. S'assurer une fois de plus du bon niveau de la plaque, en accrochant un fil avec un poids sur le dessus central de la plaque, puis fixer solidement la plaque avec le clou en acier de fixation.
3. Trouver l'emplacement du trou du mur A à l'aide d'un ruban à mesurer.

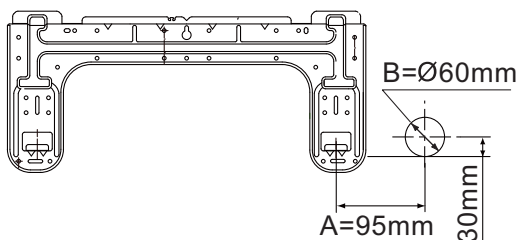

HVVA-025/022/035N-01M22

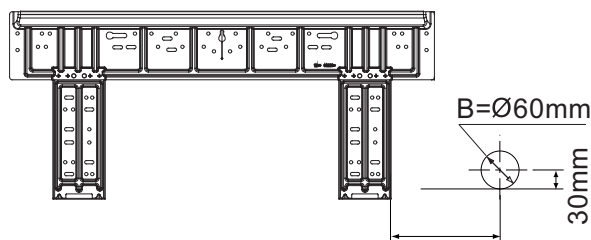

HVVA-045/050/070N-01M22

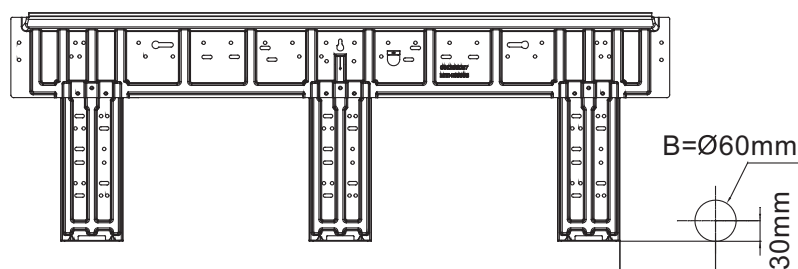

HVVA-070/090N-01M22

Avant d'installer la machine, respectez les points suivants:

1. Retirez les blocs de coussin sur les perles d'angle gauche et droit comme indiqué sur la figure suivante.

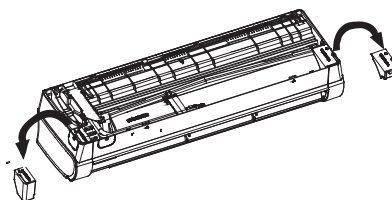

Procédure d'installation

- Enlever 2 joints d'étanchéité sous le ventilateur tangentiel (HVVA-045/050/070N-01M22)
- Nettoyez la bavure à la surface de la fracture pour éviter de rayer le fil d'alimentation après avoir retiré à la main l'ouverture virtuelle de la fente de la ligne de sortie du boîtier lors de la mise sous tension à l'intérieur.

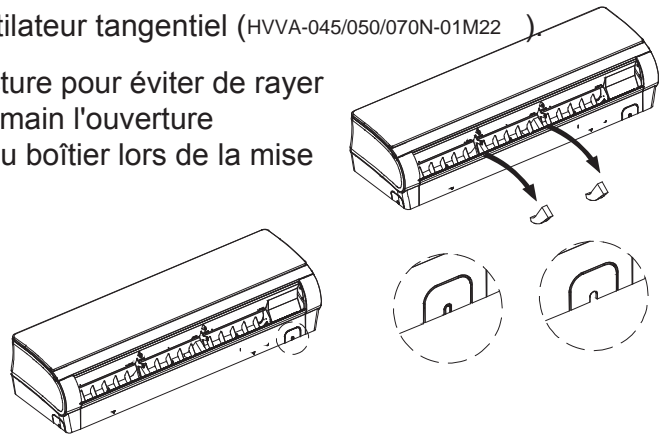

Lorsque la plaque de montage est fixée sur la barre latérale et le linteau

- Fixez à la barre latérale et au linteau une barre de montage, qui est vendue séparément, puis fixez la plaque à la barre de montage fixe.
- Voir l'article précédent, "Quand la plaque de montage est fixée pour la première fois" pour la position du trou mural.

Longueur et hauteur de tuyau admissibles & Différence de longueur et de hauteur admissibles

Veillez vous référer au manuel ci-joint des unités extérieures.

Matériaux et spécifications des tubes

Modèle		HVVA-025/022N-01M22	HVVA-035/045/050N-01M22	HVVA-070/090N-01M22
Tuyauterie Tube (mm)	Tuyau de gaz	Ø9.52	Ø12.7	Ø15.88
	Tuyau de liquide	Ø6.35	Ø6.35	Ø9.52
Matériau du tuyau	Tuyau sans soudure en désoxybronze phosphoreux (TP ₂) pour climatiseur			

Quantité de remplissage de réfrigérant

Ajouter le réfrigérant selon les instructions d'installation de l'unité extérieure. L'ajout de réfrigérant R410A doit être effectué à l'aide d'une jauge de mesure pour s'assurer que la quantité spécifiée ou la défaillance du compresseur peut être causée par un remplissage trop important ou trop faible de réfrigérant.

Procédures de raccordement des tubes de réfrigérant

Procédez au raccordement des tubes évasés pour raccorder tous les tubes frigorifiques.

- Des clés doubles doivent être utilisées pour le raccordement des tubes de l'unité intérieure.
- Le couple de serrage se réfère au tableau de droite

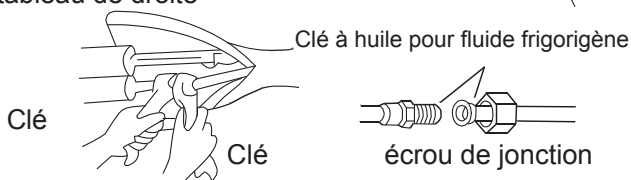

Diamètre extérieur du tube (mm)	Couple de montage (N m)	Augmenter le couple de montage (N-m)
Ø6.35	11.8(1.2kgf-m)	13.7(1.4kgf-m)
Ø9.52	24.5(2.5kgf-m)	29.4(3.0kgf-m)
Ø12.70	49.0(5.0kgf-m)	53.9(5.5kgf-m)
Ø15.88	78.4(8.0kgf-m)	98.0(10.0kgf-m)
Ø19.05	98.0(10.0kgf-m)	117.7(12.0kgf-m)

Procédure d'installation

Découpe et agrandissement

Si le tube est trop long ou si l'ouverture de l'évasement est cassée, le personnel d'installation doit procéder à la coupe ou à l'élargissement des tubes selon les critères de fonctionnement.

Création de vide

Passer l'aspirateur à partir de la vanne d'arrêt des unités extérieures à l'aide d'une pompe à vide. Le réfrigérant scellé dans la machine intérieure ne doit pas être utilisé pour l'aspiration.

Ouvrez toutes les valves

Ouvrez toutes les valves de l'unité extérieure. NB: la vanne d'arrêt d'équilibrage d'huile doit être complètement fermée lorsqu'elle est raccordée.

Vérification des fuites d'air

Vérifier s'il y a des fuites au niveau de la pièce de raccordement et du capot avec de la mousse d'hydrophone ou de savon.

Raccordement

Raccordement des bornes circulaires:



1. Raccordement des bornes circulaires:
La méthode de connexion de la borne circulaire est illustrée sur la figure. Retirez la vis, connectez-la à l'étage des bornes après l'avoir fait passer à travers l'anneau à l'extrémité du fil, puis serrez la vis.

2. Raccordement des bornes droites:
Les méthodes de raccordement des bornes circulaires sont illustrées comme suit : desserrer la vis avant de placer la borne de ligne dans le bornier, serrer la vis et vérifier qu'elle a été serrée en tirant doucement sur la ligne.

3. Appui sur la ligne de raccordement
Une fois la conduite de raccordement terminée, enfoncez la conduite de raccordement à l'aide de clips qui doivent appuyer sur la gaine de protection de la conduite de raccordement.

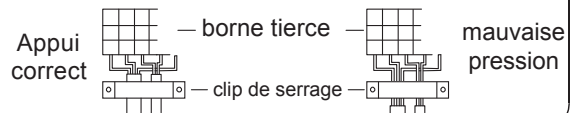

Montage et démontage de l'unité intérieure

1. Installation

Lors de l'installation de cette série de machines, fixez d'abord le support mural au mur, accrochez la machine au crochet, poussez-la vers le support mural jusqu'à ce que vous entendiez le son « pa pa ». A ce moment, les agrafes de l'unité intérieure sont accrochées sur le coussinet, comme indiqué sur la Fig.1 avec une ligne pointillée.

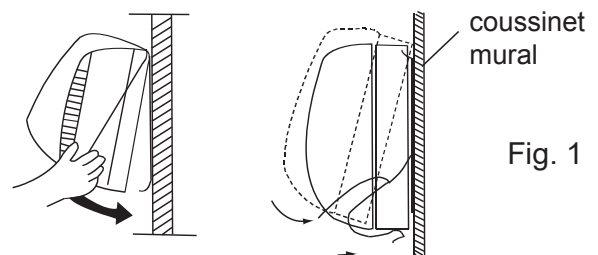

2. Démantèlement

Lors du démontage des machines de cette série, pousser les agrafes en bas de l'unité intérieure vers le haut pour les dégager, comme indiqué à la Fig.3, et tirer légèrement vers l'extérieur le bas de l'unité intérieure vers l'extérieur, puis soulever l'unité vers le haut dans le sens du biseau pour libérer le crochet à la partie supérieure du support mural, comme indiqué à la Fig.3.

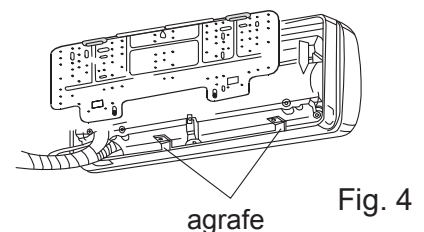
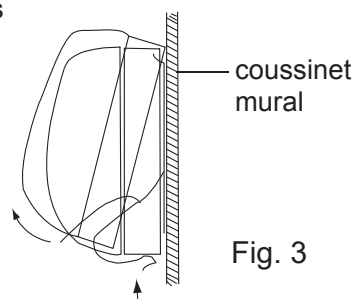
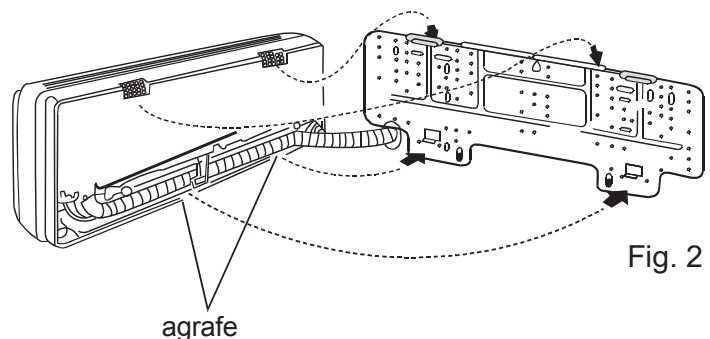

câblage électrique

⚠ vertissement

- La construction électrique doit être réalisée par le personnel qualifié avec un circuit secteur spécifique, conformément aux instructions d'installation. Un choc électrique et un incendie peuvent se produire si la capacité de l'alimentation électrique n'est pas suffisante. ⚠
- Lors de l'agencement du câblage, les câbles spécifiés doivent être utilisés comme ligne d'alimentation, ce qui est conforme aux réglementations locales en matière de câblage. Le raccordement et la fixation doivent être effectués de manière fiable afin d'éviter que la force externe des câbles ne soit transmise aux bornes. Un raccordement ou une fixation incorrecte peut entraîner des brûlures ou des accidents dus à l'incendie. ⚠
- Il doit y avoir une mise à la terre conforme au critère. Une mise à la terre non fiable peut provoquer des chocs électriques. Ne pas raccorder la ligne de mise à la terre à la conduite de gaz, à la conduite d'eau, au paratonnerre et à la ligne téléphonique. ⚠

⚠ Attention

- Seul du fil de cuivre peut être utilisé. Un disjoncteur pour les fuites électriques doit être prévu, sous peine d'électrocution.
- Le câblage de la ligne secteur est de type Y. La fiche d'alimentation L doit être connectée au fil sous tension et la fiche N au fil nul tandis que la fiche ⊕ doit être connectée au fil de terre. Pour le type avec fonction de chauffage électrique auxiliaire, le fil sous tension et le fil de terre ne doivent pas être mal branchés, sinon la surface du corps de chauffe électrique sera électrisée. Si la ligne électrique est endommagée, la faire remplacer par le personnel professionnel du fabricant ou du centre de service.
- La ligne électrique des unités intérieures doit être disposée conformément aux instructions d'installation des unités intérieures.
- Le câblage électrique ne doit pas être en contact avec les sections à haute température des tuyaux afin d'éviter de faire fondre la couche isolante des câbles, ce qui pourrait causer des accidents.
- Une fois connecté au niveau de la borne, le tuyau doit être courbé en coude en U et fixé à l'aide de l'agrafe de serrage.
- Le câblage du contrôleur et la tuyauterie du réfrigérant peuvent être disposés et fixés ensemble. ⚠
- La machine ne peut pas être mise sous tension avant le fonctionnement électrique. L'entretien doit être effectué lorsque l'alimentation électrique est coupée.
- Scellez le trou fileté avec des matériaux calorifuges pour éviter la condensation.
- La ligne de signal et la ligne électrique sont indépendantes l'une de l'autre et ne peuvent pas partager une seule ligne. [Note : la ligne électrique, la ligne de signal sont fournies par les utilisateurs. Les paramètres des lignes électriques sont indiqués ci-dessous : $3 \times (1,0-1,5) \text{ mm}^2$; paramètres pour la ligne de signal : $2 \times (0,75-1,25) \text{ mm}^2$ (ligne blindée)].
- 5 conduites de raccordement (1,5 mm) sont installées dans la machine avant la livraison, qui sont utilisées entre la boîte à clapets et le système électrique de la machine. La connexion détaillée est affichée dans le schéma de circuit.

Schéma de câblage de l'alimentation

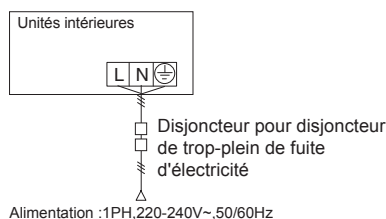

- Les unités intérieures et les unités extérieures doivent être connectées séparément à la source d'alimentation. Les unités intérieures doivent partager une seule source électrique, mais sa capacité et ses spécifications doivent être calculées. Les unités intérieures et extérieures doivent être équipées d'un disjoncteur de fuite de courant et d'un disjoncteur de trop-plein.

câblage électrique

Schéma de câblage du signal

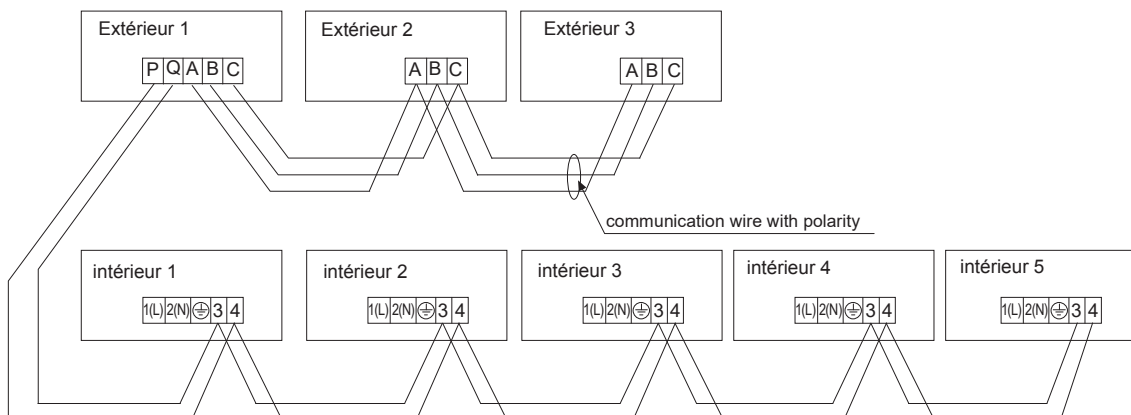

La combinaison de plusieurs unités intérieures peut être contrôlée par télécommande.
Remarque: Les modèles HVVA sont réglés sur le type télécommandé.

Le câblage pour la ligne électrique de l'unité intérieure, le câblage entre les unités intérieures et extérieures ainsi que le câblage entre les unités intérieures:

Éléments Courant total de Unités intérieures (A)	Section (mm ²)	Longueur (m)	Courant nominal du disjoncteur de trop-plein(A)	Courant nominal du disjoncteur différentiel (A) Courant de fuite (mA) Période de fonctionnement (S)	Zone de section transversale de la ligne de signalisation	
					Extérieur -intérieur (mm ²)	Intérieur -intérieur (mm ²)
< 7	2.5	20	10	10 A, 30 mA, 0.1S ou moins	2 conducteurs×0.75-2.0 mm ² Ligne blindée	
≥ 7 et < 11	4	20	16	16 A, 30 mA, 0.1S ou moins		
≥ 11 et < 16	6	25	20	20 A, 30 mA, 0.1S ou moins		
≥ 16 et < 22	8	30	32	32 A, 30 mA, 0.1S ou moins		
≥ 22 et < 27	10	40	32	32 A, 30 mA, 0.1S ou moins		

- ✘ La ligne électrique et les lignes de signaux doivent être bien fixées.
- ✘ Chaque unité intérieure doit être reliée à la terre.
- ✘ La ligne électrique doit être agrandie si elle dépasse la longueur autorisée.
- ✘ Les couches blindées de toutes les unités intérieures et extérieures doivent être connectées entre elles, la couche blindée se trouvant sur le côté des lignes de signalisation des unités extérieures étant reliée à la terre en un point.
- ✘ Il n'est pas admissible si la longueur totale de la ligne de signal dépasse 1000 m.

Câblage et instructions du contrôleur câblé à paroi haute

Deux contrôleurs câblés contrôlent une unité murale haute Un contrôleur câblé contrôle une unité murale haute



câblage électrique

Recommandé: Un contrôleur câblé contrôle plus d'une unité intérieure (limité dans les Muraux)

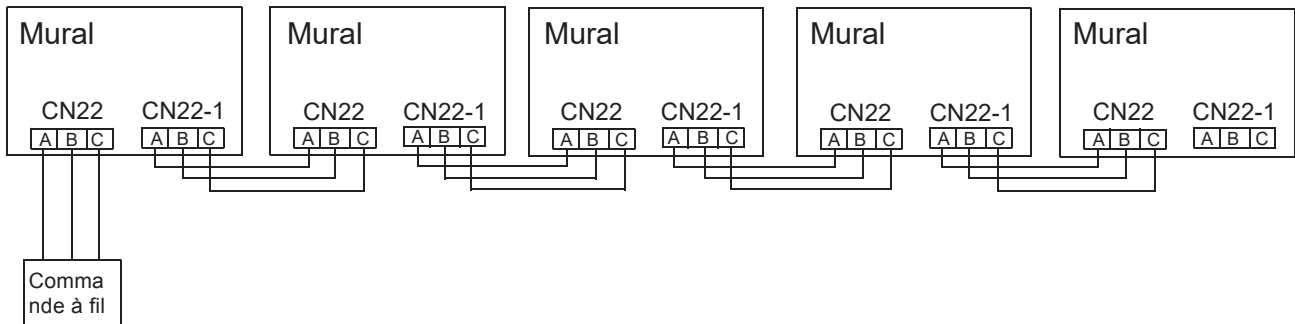

Non recommandé: Un contrôleur câblé contrôle plus d'une unité intérieure (ordinaire à l'intérieur)

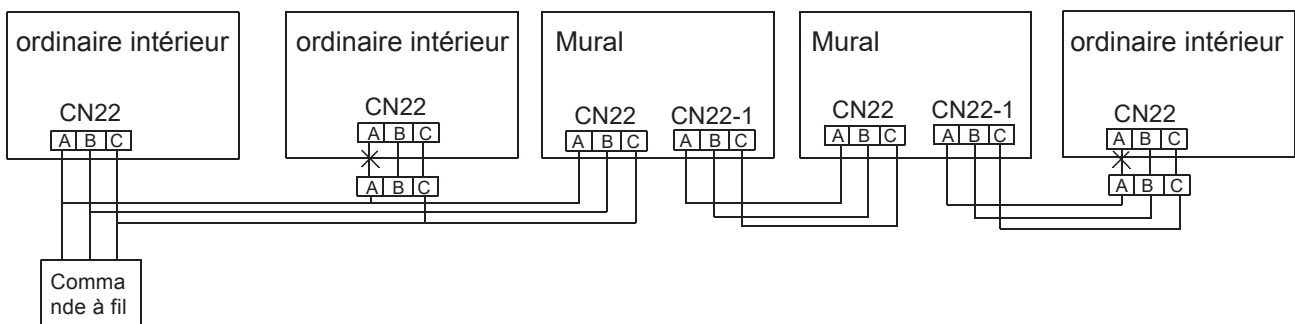

Instructions de câblage pour les contrôleurs câblés à paroi haute :

1. Un contrôleur câblé contrôle une unité murale haute (un à un), connectez les fils du contrôleur câblé à la borne CN22 sur PCB directement.
2. Deux contrôleurs câblés commandent une unité murale haute (deux à un), connectent les fils des contrôleurs câblés 1 et 2 respectivement au CN22 et CN22-1 sur PCB.
3. Un contrôleur câblé contrôle plus d'une unité (une à plusieurs), limité dans les unités à haut mur est recommandé et le mélange de différents types d'unités intérieures n'est pas recommandé. Il est facile de faire un mauvais câblage lorsqu'il y a plusieurs types différents à l'intérieur.

Si vous en choisissez un ou plusieurs (unités intérieures mixtes de types différents), veuillez suivre les principes ci-dessous :

- a. Les fils de communication des unités murales hautes d'entrée ou de sortie de contrôleur câblées sont à 3 fils. Cela signifie connecter tous les fils "ABC".
- b. Lorsqu'un contrôleur de fil est connecté plus à l'intérieur, tous les fils entre les bornes sont à 3 fils. Lorsque d'autres unités intérieures sont des unités esclaves d'un contrôleur câblé, veuillez débrancher le fil « A » entre les bornes intérieures et les bornes CN22 du circuit imprimé. Cela signifie que lorsque d'autres à l'intérieur sont esclaves du contrôleur câblé, il n'est pas nécessaire de connecter le fil "A".
- c. Lorsque le fil "A" n'est pas connecté à d'autres fils ordinaires à l'intérieur, qui sont les fils esclaves du contrôleur câblé, veuillez faire de l'isolation et éviter de toucher un autre circuit électrique.

câblage électrique

Réglage de l'interrupteur à positions multiples

- Le microinterrupteur est composé en position « On » avec le surlignage à l'état de cerclage si le code ou l'état de surlignage est « 1 » Le dip-switch est composé en position « Off » avec le surlignage à l'état de coupure si le code ou l'est de « 0 »
- Dans le tableau ci-dessous, le choix dans la boîte "□" se réfère au réglage de la douille/du surplomb avant la livraison.

UNITÉ INTÉRIEUR PCB

Dans le tableau suivant, 1 représente On et 0 représente Off.

Principes de définition des commutateurs de code:

SW01 est utilisé pour régler l'adresse et les capacités du maître; SW03 est utilisé pour régler l'adresse de l'unité intérieure (combinaison de l'adresse de communication originale et l'adresse du contrôleur centralisé).

(A) Définition et description de la SW01

SW01_1 SW01_2 SW01_3 SW01_4	Adresse de l'unité intérieure à commande par câble (adresse de groupe)	[1]	[2]	[3]	[4]	Adresse de l'unité intérieure à commande par câble (adresse de groupe)
		0	0	0	0	0
		0	0	0	1	1#(unité esclave contrôlée par fil)
		0	0	1	1	2#(unité esclave contrôlée par fil)
		0	0	1	1	3#(unité esclave contrôlée par fil)
	
		1	1	1	1	15#(unité esclave contrôlée par fil)
SW01_5 SW01_6 SW01_7 SW01_8	Capacité de l'unité intérieure	[5]	[6]	[7]	[8]	Capacité de l'unité intérieure
		0	0	0	0	0.6HP
		0	0	0	1	0.8HP HVVA-025/022N-01M22
		0	0	1	0	1.0HP HVVA-025/022N-01M22
		0	0	1	1	1.2HP HVVA-035N-01M22
		0	1	0	0	1.5HP
		0	1	0	1	1.7HP HVVA-050/045N-01M22
		0	1	1	0	2.0HP HVVA-050/045N-01M22
		0	1	1	1	2.5HP HVVA-070N-01M22
		1	0	0	0	3.0HP
		1	0	0	1	3.2HP HVVA-090N-01M22
		1	0	1	0	4.0HP
		1	0	1	1	5.0HP
		1	1	0	0	6.0HP
		1	1	0	1	8.0HP
1	1	1	0	10.0HP		
1	1	1	1	15.0HP		

Remarques :

Le contrôleur câblé peut être connecté à au maximum 16 unités intérieures à conduit d'air ultra-mince.

câblage électrique

B) Définition et description du SW03

SW03_1	Mode de réglage de l'adresse	0	Réglage automatique de l'adresse ou réglage câblé de l'adresse du contrôleur (par défaut)								
		1	Adresse réglée par code								
SW03_2 ~ SW03_8	Adresse de l'unité intérieure réglée par code et adresse du contrôleur centralisé (Remarque 2)	2	3	4	5	6	7	8	Adresse de l'unité intérieure	Adresse du contrôleur centralisé	
		0	0	0	0	0	0	0	0# (par défaut)	0# (par défaut)	
		0	0	0	0	0	0	1	1#	1#	
		0	0	0	0	0	1	0	2#	2#	
		
		0	1	1	1	1	1	1	63#	63#	
		1	0	0	0	0	0	0	0#	64#	
		1	0	0	0	0	0	1	1#	65#	
		1	0	0	0	0	1	0	2#	66#	
		
		1	1	1	1	1	1	1	63#	127#	

Remarque:

- Régler l'adresse par code lors de la connexion du contrôleur centralisé, de la passerelle ou du système de charge.

- Adresse de l'adresse de communication du contrôleur centralisé + 0 ou +64.

SW03_2=OFF, adresse du contrôleur centralisé =adresse de communication+0=adresse de communication

SW03_2=ON, adresse du contrôleur centralisé=adresse de communication+64 (s'applique lorsque le contrôleur centralisé est utilisé et qu'il y a plus de 64 unités intérieures)

- Pour utiliser avec 0010451181A, il est nécessaire d'utiliser le code pour le réglage de l'adresse. SW03_1=ON et SW03_2=OFF ;

SW03_3, SW03_4, SW03_4, SW03_5, SW03_6, SW036, SW03_7 et SW03_8 sont des codes d'adresse qui sont définis selon l'adresse réelle.

- Lors du raccordement d'une centrale, d'une passerelle ou d'un système de comptage, régler l'adresse à l'aide d'un commutateur DIP.

câblage électrique

Fonction spéciale

1. Commutateur d'urgence:

Appuyez sur l'interrupteur d'urgence en condition d'arrêt, l'unité intérieure fonctionne avec AUTO, AUTO SPEED, 24 modes de réglage, appuyez sur l'interrupteur d'urgence en condition de démarrage, l'unité intérieure arrête le fonctionnement.

2. Consommation en température :

Le mode chauffage, la plage de compensation de température est de $-14 \sim 0$.

Régler la consommation de température en mode chauffage avec télécommande, mode chauffage, régler 30 comme point de référence, appuyer 7 fois sur le bouton de veille, sonnerie 2 fois, l'appareil entre en mode consommation de température. Données de consommation de température=température actuelle -30

En mode refroidissement, la plage de compensation de température est de $-7 \sim +7$.

Régler la consommation de température en mode Refroidissement avec la télécommande, mode refroidissement, régler 23 comme point de référence, appuyer 7 fois en 5 secondes sur le bouton de veille, sonner 2 fois le buzzer, l'appareil entre en mode consommation de température. Données de consommation de température=température actuelle -23

3. Réglage d'économie d'énergie :

A la condition, appuyez 8 fois sur le bouton d'économie d'énergie dans les 5 secondes, sonnerie courte sonnerie 4 fois que le réglage d'économie d'énergie est valide, si la sonnerie sonne 2 fois que le réglage d'économie d'énergie est invalide.

4. Dégivrage compulsif :

En mode chauffage, le réglage de la haute vitesse, la température de consigne est de 30, appuyez 6 fois sur la touche veille, sonnerie courte 3 fois, l'appareil passe en mode dégivrage manuel.

5. Fonction de démarrage automatique :

En état de marche, appuyez 10 fois sur le bouton de mise en veille dans les 5 secondes, l'avertisseur sonore retentit 4 fois pour entrer dans la fonction de redémarrage automatique ; appuyez 10 fois sur le bouton de mise en veille dans les 5 secondes, l'avertisseur sonore retentit 2 fois pour quitter la fonction de redémarrage automatique.

Les informations de la mémoire : état marche/arrêt, mode, vitesse du ventilateur, réglage de la température, position d'oscillation.

6. Fonction de la carte de salle :

La fonction de carte de salle peut être actionnée à l'aide d'une télécommande.

Appuyez 12 fois sur la touche lumière avec la télécommande, si l'avertisseur sonore retentit 4 fois que la carte de chambre est valide, si l'avertisseur sonore retentit 2 fois que la carte de chambre est invalide.

7. Fonction anionique de santé :

En état de marche, appuyer sur la touche « HEALTH », lors de l'affichage de l'icône  sur l'écran LCD, le climatiseur démarre le fonctionnement de la fonction anion santé, appuyer de nouveau sur la touche « HEALTH » pour annuler la fonction anion.

Essai De Test

Avant L'Essai De Test

- Avant de l'allumer, tester le niveau des bornes d'alimentation (bornes L, N) et les points de mise à la terre avec un mégohm de 500V et vérifier si la résistance est supérieure à 1 MΩ. Il ne peut pas être utilisé s'il se trouve en dessous de 1 MΩ.
- Raccordez-le à l'alimentation électrique des unités extérieures pour alimenter la courroie chauffante du compresseur. Pour protéger le compresseur au démarrage, mettez-le sous tension 12 heures avant le fonctionnement.

Vérifier si la disposition du tuyau d'évacuation et de la conduite de raccordement est correcte.

Le tuyau d'évacuation doit être placé dans la partie inférieure tandis que la conduite de raccordement doit être placée dans la partie supérieure. Des mesures de conservation de la chaleur doivent être prises, comme l'enroulement du tuyau d'évacuation, en particulier dans les unités intérieures avec des matériaux isolants pour le chauffage.

Le tuyau d'évacuation doit être de type incliné pour éviter de faire saillie dans la partie supérieure et de concéder.

dans la partie inférieure sur le chemin.

Vérification de l'installation

- vérifier si la tension secteur correspond à celle du réseau
- vérifier s'il y a des fuites d'air aux joints de tuyauterie
- vérifier que les branchements de l'alimentation secteur et des unités intérieures et extérieures sont corrects
- vérifier si les numéros de série des terminaux correspondent
- vérifier si le lieu d'installation répond aux exigences
- vérifier s'il n'y a pas trop de bruit
- vérifier si la conduite de raccordement est bien fixée
- vérifier si les raccords des tuyaux sont isolés thermiquement
- vérifier si l'eau est évacuée vers l'extérieur
- vérifier si les unités intérieures sont positionnées

Méthodes de test de fonctionnement

Demandez au personnel d'installation de faire un essai de fonctionnement. Effectuez les procédures d'essai conformément au manuel et vérifiez si le régulateur de température fonctionne correctement.

Lorsque la machine ne démarre pas à cause de la température ambiante, les procédures suivantes peuvent être suivies pour effectuer la course compulsive. La fonction n'est pas prévue pour le type avec télécommande.

- Régler le régulateur câblé en mode réfrigération/chauffage, appuyer sur la touche "ON/OFF" pendant 5 secondes pour entrer dans le mode réfrigération/chauffage compulsif. Appuyez à nouveau sur le bouton "ON/OFF" pour quitter la marche compulsive et arrêter le fonctionnement du climatiseur.

Code d'erreur

Recours en cas de défaut

Lorsqu'un défaut apparaît, consulter le code de défaut de la commande de ligne ou les temps de clignotement de la LED5 du panneau informatique des unités intérieures/lampe sanitaire de la fenêtre de réception de la télécommande et rechercher les défauts comme indiqué dans le tableau suivant pour éliminer tous les défauts.

Code d'Erreur	Fréquence de clignotement des Voyants de Minuterie LED5	Contenu d'Erreur
01	1	Capteur d'Ambiance TA
02	2	Capteur de Tuyau de Gaz TC1
03	3	Capteur de Tuyau de Liquide TC2
04	4	Capteur de la Source de Chaleur
05	5	EEPROM
06	6	Erreur de Communication avec l'unité Extérieure
07	7	Erreur de Communication avec Contrôleur
08	8	Dysfonctionnement du drainage
09	9	Adresse répétée
12	12	Passage à zéro de 50Hz
14	14	Moteur DC
18	18	Boîtier de vanne BS ou Marche arrière de 4WV
20	20	Erreur de l'unité extérieure

Déplacer et éliminer le climatiseur

- Lors du déplacement, du désassemblage et de la réinstallation du climatiseur, veuillez contacter votre distributeur pour une assistance technique.
- Parmi les matériaux de composition du climatiseur se trouvent du plomb, du mercure, du chrome hexavalent, des biphényles polybromés et des polybromodiphényléthers en quantité inférieure à 0,1 % (fraction de la masse) et du cadmium en quantité inférieure à 0,01 % (fraction de la masse).
- Veuillez recycler le réfrigérant avant de vous débarrasser, de déplacer, de paramétrer et de réparer le climatiseur ; la mise à la ferraille du climatiseur devrait être effectuée par des entreprises qualifiées.

Airwell

Just feel well

INSTALLATIONSANLEITUNG

WALL MOUNTED TYPE INDOOR UNIT R410A

Deutsch Manual

HVVA-025/022N-01M22

HVVA-035N-01M22

HVVA-050/045N-01M22

HVVA-070N-01M22

HVVA-090N-01M22



WICHTIGE NOTIZ:

Lesen Sie diese Anleitung sorgfältig durch, bevor Sie Ihr neues Klimagerät installieren oder betreiben. Stellen Sie sicher, dass Sie dieses Handbuch zur späteren Verwendung speichern.

Benutzerhandbuch

Es kann sein, dass Ihre Klimaanlage angepasst werden muss, falls Airwell-Produkte eingesetzt werden.

Die multiplen Klimaanlage System der VRF-Serie werden im konsistenten Betriebsmodus genutzt. Dies bedeutet, dass alle internen Einheiten gleichzeitig entweder im Heiz- oder im Kühlmodus betrieben werden.

Um den Kompressor zu schützen, soll die Klimaanlage Einheit über 12 Stunden betrieben werden, bevor der Kompressor in Betrieb genommen wird.

Alle internen Einheiten derselben Kühlanlage sollten den einheitlichen Netzschalter nutzen, um sich zu versichern, dass alle internen Einheiten auch gleichzeitig mit der Klimaanlage betrieben werden können.

Inhalt

Teile und Funktionen	1
Sicherheit.....	2
Führen Sie einen Notlauf aus und Testbetrieb	6
Wartung	7
Fehler Prüfung	9
Installationsverfahren	10
Elektrische Verdrahtung	15
Testlauf	21
Falscher Code	22
Bewegen und Verschrotten der Klimaanlage	23

Warnung

- Wenn das Netzkabel beschädigt ist, muss es durch den Hersteller, seinen Kundendienst oder ähnlich qualifizierte Personen ersetzt werden, um eine Gefährdung zu vermeiden.
- Dieses Gerät ist nicht für die Verwendung von Personen (auch Kinder) geeignet, die körperlich, sensorisch oder geistig behindert sind oder keine nötige Erfahrung oder ausreichend Kenntnis von dem Produkt haben, außer sie von einer Person, die für ihre Sicherheit verantwortlich ist, Anweisungen für den Gebrauch des Geräts erhalten haben oder von dieser beaufsichtigt werden.
- Die Kinder sollten beaufsichtigt werden, um sicherzustellen, dass sie nicht mit dem Gerät spielen.
- Dieses Gerät kann von Kindern von 8 Jahren und älter sowie Personen mit eingeschränkten körperlichen, sensorischen bzw. geistigen Fähigkeiten oder mangelnder Erfahrung und Wissen verwendet werden, wenn sie eine Beaufsichtigung bzw. Anweisung für die Nutzung der Maschine auf sichere Weise erfahren und die Risiken gekannt haben. Die Kinder dürfen nicht mit dem Gerät spielen. Die Reinigung und Wartung dürfen nicht von Kindern ohne Aufsicht durchgeführt werden.
- Die Geräte dürfen nicht mit einem externen Timer oder einem separaten Fernbedienungssystem betrieben werden.
- Bewahren Sie das Gerät und das Kabel außerhalb der Reichweite von Kindern unter 8 Jahren auf.

Produkteigenschaften

1. Hängende Montage, um Platz zu sparen;
2. Automatische Anzeige der Fehler;
3. Betrieb über die zentrale Steuerung, Kabelsteuerung, kabellose Steuerung (wird optional von unserem Unternehmen angeboten).
4. Die Klimaanlage ist mit der Ausgleichsfunktion für die Stromversorgung ausgestattet. Falls die Stromversorgung während des Betriebs wegen eines Notfalls ausfällt und dann wieder in Betrieb genommen wird, nimmt die Klimaanlage den Arbeitszustand vor dem Stromausfall wieder auf, falls die Ausgleichsfunktion vorhanden ist.
5. Die Betriebsmethoden und -funktionen ist trotz der verschiedenen Formen der internen Einheit immer dieselben. Daher wird die Umrisszeichnung der internen Einheit HBV als Veranschaulichungsbeispiel verwendet.

Betriebsbereich der Klimaanlage

Die Trockenkühlung	Innen	max.	DB: 32°C WB: 23°C
		min.	DB: 18°C WB: 14°C
	Aussen	max.	DB: 43°C WB: 26°C
		min.	DB: -5°C
Heizung	Innen	max.	DB: 27°C
		min.	DB: 15°C
	Aussen	max.	DB: 21°C WB: 15°C
		min.	DB: -15°C

Teile und Funktionen

Innengerät

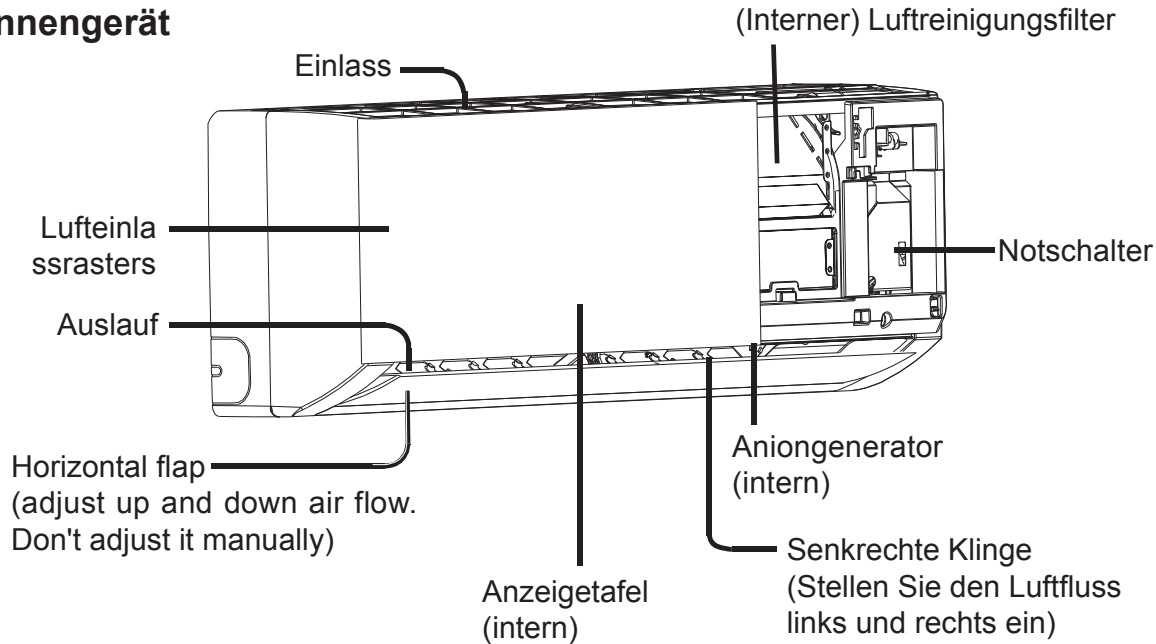

Je nach dem erworbenen Produkt unterscheidet sich das betreffende Zufuhraster und die Anzeigetafel von den im Handbuch angezeigten Modellen.

Anzeigetafel A

- ① Signalempfängerloch
- ② Anzeige der Umgebungstemperatur. Nach dem Empfang des Fernsteuerungssignals, wird die Einstellungstemperatur angezeigt.
- ③ KÜHLUNGSANZEIGE
- ④ HEIZUNGSANZEIGE
- ⑤ GESUNDHEITSANZEIGE
- ⑥ TROCKENANZEIGE

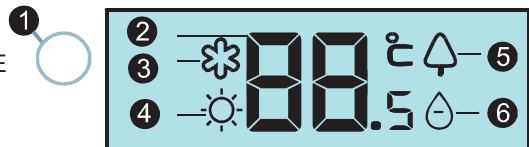

Anzeigetafel B

- ① Fernsteuerungssignalempfänger (Ein Piepton wird generiert, sobald ein Signal von der Fernsteuerung empfangen wird.)
- ② Betriebsanzeige (das Licht geht an, wenn die Einheit in Betrieb genommen wird.)
- ③ Timermodusanzeige (das Licht geht an, wenn der Timerbetrieb ausgewählt wird.)
- ④ Betriebsmodusanzeige (das Licht geht an, wenn der Kompressor eingeschaltet ist.)
- ⑤ Anzeige Umgebungstemperatur
Nach dem Empfang des Fernsteuerungssignals, wird die Einstellungstemperatur angezeigt.

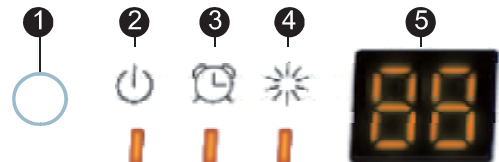



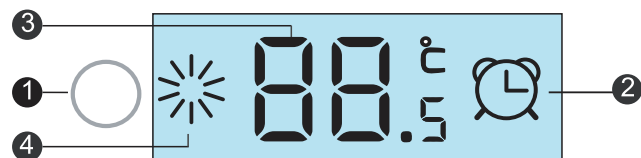

Anzeigetafel C

- ① Signalempfänger
- ② TIMER ON / OFF-Anzeige
TIMER ON=OFF-Anzeige
SLEEP-Anzeige
- ③ Temperaturanzeige einstellen
- ④ Betriebsmodusanzeige (Weißes Licht für den KÜHLUNG / TROCKEN / HEIZUNG-Modus, Grünes Licht für die Gesundheitsfunktion)



Sicherheit

- Falls die Klimaanlage an einen neuen Benutzer übertragen wird, muss dieses Handbuch mit der Klimaanlage an diesen ausgehändigt werden
- Versichern Sie sich vor der Montage, dass Sie die Sicherheitshinweise dieses Handbuchs für die korrekte Montage lesen.
- Die hier im Folgenden angeführten Sicherheitshinweise sind in  "Warnung" und  "Achtung" aufgeteilt. Die Informationen über die schweren Unfälle, die auf die falsche Montage zurückzuführen sind, die wahrscheinlich zu einem Todesfall oder zu einer schweren Verletzung führt, sind in  "Warnung" aufgelistet. Die Situationen, die unter  "Achtung" angeführt sind, können aber auch zu schweren Verletzungen führen. Im Allgemeinen betreffen beide Sicherheitshinweise wichtige, strikt einzuhaltende Sicherheitsthemen
- Führen Sie nach der Montage einen Testlauf aus, um sich zu versichern, dass alles unter normalen Bedingungen abläuft und setzen Sie dann die Klimaanlage in Betrieb und erhalten Sie diese gemäß den Vorgaben dieses Benutzerhandbuchs. Das Benutzerhandbuch muss dem Benutzer zwecks aufmerksamer Aufbewahrung ausgehändigt werden

Warnung

- Bitte erkundigen Sie sich bei der Einheit für besondere Instandhaltung über die Montage und Reparatur. Eine unkorrekte Montage kann, falls Sie die Anlage selbst betreiben, zu Wasserlecks, elektrischen Schlägen oder Brandunfällen führen.
- Die Montage soll korrekt im Sinne des vorliegenden Handbuchs erfolgen. Eine unkorrekte Montage kann zu Wasserlecks, elektrischen Schlägen oder Brandunfällen führen.
- Versichern Sie sich, dass Sie die Klimaanlage an einer Stelle montieren, die das Gewicht der Klimaanlage auch tragen kann. Die Klimaanlage darf nicht auf Rastern wie auf nicht speziellen und einbruchsicheren Netzen aus Metall montiert werden. Eine Stelle mit unzureichender Belastbarkeit kann zum Sturz der Maschine führen und somit persönliche Verletzungen mit sich bringen.
- Die Montage muss Taifun- und Erdbebensicher, usw. sein. Die Montage, die diese Anforderungen nicht erfüllt, führt zu Unfällen, die auf das Umkippen der Maschine zurückzuführen sind.
- Besondere Kabel sollten für zuverlässige Verbindungen der Drähte eingesetzt werden. Befestigen Sie bitte die Terminalverbindungen zuverlässig, um zu vermeiden, dass die externe auf die Kabel ausgeübte Kraft die Kabel verformt. Unkorrekte Verbindungen und Befestigungen können zu Unfällen wie Überhitzungs- oder Brandunfällen führen
- Korrekte Drahtformen sollen beibehalten werden. Eine gestanzte Form ist unzulässig. Die Drähte müssen zuverlässig verbunden sein, um zu vermeiden, dass der Deckel und die Platte des Schaltschranks den Draht berühren. Die unkorrekte Montage kann zu Unfällen wie Überhitzungs- und Brandunfällen führen.
- Während der Positionierung oder neuen Montage der Klimaanlage dürfen Sie bis auf das besondere Kühlmittel (R410A) keine Luft in den Kühlungszyklus einführen. Die Luft im Kühlungszyklussystem kann zu Rissbildungen oder zu körperlichen Verletzungen führen, was auf den abnormal hohen Druck des Kühlungszyklussystems zurückzuführen ist.
- Verwenden Sie bitte während der Montage die begleitenden Ersatz- oder Sonderteile. Anderenfalls kann es zu elektrischen Schlägen, Brandunfällen oder Kühlmittellecks kommen.
- Führen Sie das Wasser nicht über die Abflussleitung zum Wasserspeicher ab, wo gefährliche Gase wie das Schwefelgas vorhanden sein könnten, um zu vermeiden, dass gefährliche Gas in den Raum eindringen
- Falls es während der Montage zu einem Kühlmittelleck kommt, müssen Lüftungsmaßnahmen ergriffen werden, da das Kühlmittelgas gefährliche Gase erzeugen könnte, die eine Flamme bilden könnten
- Überprüfen Sie nach der Montage, ob es Kühlmittellecks gibt. Falls das Kühlmittelgas in den Rom eindringt, können Vorrichtungen wie Luftherhitzer, Luftöfen, usw. gefährliche Gase erzeugen



Sicherheit

- Montieren Sie die Klimaanlage nicht an Stellen, an denen es zu Lecks entflammbarer Gase kommen könnte. Falls es um die Maschine zu Gaslecks kommen sollte, kann dies zu Unfällen wie Bränden führen
- Die Abflussleitung muss zur Gewährleistung des einwandfreien Abflusses gemäß diesem Handbuch korrekt montiert werden. Des Weiteren soll die Wärme erhalten werden, um die Kondensierung zu vermeiden. Eine unkorrekte Montage der Abflussleitung könnte ein Wasserleck verursachen, das der Hausrat durchnässt
- Die Kühlmittelgas- und Flüssigkeitsleitung müssen wärmeisoliert sein, um die Wärme zu halten. Falls eine passende Wärmeisolierung fehlt, tropft das kondensierte Wasser ins Haus und durchnässt den Hausrat

Beachtung

- Die Klimaanlage muss eine effiziente Erdung aufweisen. Es kann zu elektrischen Schlägen kommen, falls die Klimaanlage keine Erdung aufweist oder unkorrekt geerdet wurde. Der Erdungsdraht darf nicht mit den Anschlüssen an der Gas-, Wasserleitung, am Blitzableiter oder am Telefon verbunden werden.
- Der Schutzschalter für Stromlecks soll montiert werden. Falls dies nicht erfolgt, kann es zu elektrischen Schlägen kommen.
- Die montierte Klimaanlage sollte auf Stromleck geprüft werden, indem sie in Betrieb genommen wird.
- Falls das Wasserabflussloch verstopft ist oder der Filter schmutzig wird, kann es dazu kommen, dass Kondenswasser tropft und gleichzeitig kann es dazu kommen, dass Wassertropfen austreten.
- Falls Taupunkttemperatur der Umgebung die 28 Grad Celsius überschreitet und die Feuchtigkeit höher als 80% beträgt, kann es zur Bildung von Kondenstropfen kommen, die dann austreten. Daher sollten keine Gegenstände unter die Anlage gestellt werden, die sensibel auf Strom oder Feuchtigkeit reagieren.

Sicherheit

	<p>Situationen mit diesem Warnzeichen bezüglich der Produkt- und persönlichen Sicherheit müssen strikt eingehalten werden.</p>
	<p>Situationen mit diesem Verbotssymbol beziehen sich auf absolut verbotene Verhaltensweisen. Falls diese Vorgaben nicht eingehalten werden, kommt es zu einem Schaden an der Maschine oder zur Gefährdung der persönlichen Sicherheit des Bedieners.</p>

Reinigen Sie den Filter regelmäßig. Die Kühlungs- oder Heizungsleistung verschlechtert sich, falls der Filter verstopft ist und führt zu einem hohen Stromverbrauch, zu Ausfall und Abtropfen von Gefrierwasser.



Berühren Sie den Abfluss nicht, während sich die Klappe bewegt. Führen Sie nichts ins Raster ein, da dies gefährlich sein kann.

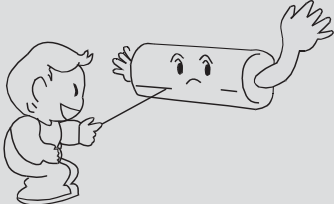

Vermeiden Sie den Austritt kalter Luft. Während des Heizlaufs drehen sich die Belüfter der internen Einheiten nicht sofort, um zu vermeiden, dass kalte Luft austritt.



Änderung der Luftgeschwindigkeiten:
 Im Zustand der Kühlung mit dem automatischen Gebläsemodus nimmt der Luftzug automatisch ab, wenn sich die Raumtemperatur der eingestellten Temperatur nähert.
 Im Zustand der Heizung, wird der Betrieb des Kompressors, sobald die Raumtemperatur die eingestellte Temperatur erreicht, eingestellt und der Belüfter geht auf einen niedrigen Luftzug über oder stoppt.
 Im Entfeuchtungsmodus ändert sich die Luftzuggeschwindigkeit automatisch.

Anpassung der Windrichtung:
 Es ist empfehlenswert, den Windschutz nicht über einen langen Zeitraum herabzusetzen, um die Kondensierung am Luftaustrittsport während der Kühlung oder Entfeuchtung zu vermeiden.
 Es kann im Kühlungs- oder Entfeuchtungsmodus zum Abtropfen von Wasser am Luftaustrittsport kommen.

Entfrostung:
 Während des Heizungsbetriebs würde die Klimaanlage automatisch entfrostet, falls Frost auf dem Wärmetauscher der externen Einheiten vorhanden wäre.
 Rotieren Sie weder die internen noch die externen Einheiten während der Entfrostung.
 Nach dem Abschluss der Entfrostung, wird die Klimaanlage automatisch ihren Betrieb aufnehmen

Die Operation der Maschine muss über die Steuerung gesteuert werden.











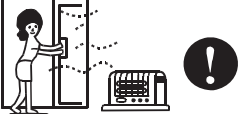





Hinweise:
 Da die Klimaanlage Hitze aus der Umgebung absorbieren und diese dann in den Raum führen, werden die Erwärmungsauswirkungen von der Innen- und Außentemperatur des Raums beeinflusst.

Sicherheit

Beachtung

Warnungen während des Betriebs

- Es ist nicht zulässig, unter die internen Einheiten Heizapparate zu stellen, denn die Wärme könnte die Einheiten verformen.
- Achten sich auf den Zuständen der Lüftung, um ein anoxisches Symptom zu vermeiden. 
- Eine entflammbare Vorrichtung darf nicht an einer Stelle positioniert werden, die direkt von der Klimaanlage erreicht werden kann, da es sonst zu teilweisen Verbrennung der Vorrichtung kommen könnte. 
- Überprüfen Sie, ob der Montagetisch der Klimaanlage beschädigt ist, falls er über einen langen Zeitraum nicht genutzt wurde. Falls die Anlage auf den beschädigten Tisch gestellt wird, könnte die Einheit fallen und Schäden verursachen. 
- Pflanzen und Tiere sollten nicht an einer Stelle positioniert werden, an der sie dem direkten Luftzug der Klimaanlage ausgesetzt sind, da sie ansonsten Schaden erleiden könnten. 
- Die Klimaanlage darf nicht genutzt werden, um Lebensmittel, Tiere, Präzisionsinstrumente und Kunstwerke, usw. zu erhalten, da sie diesen Schaden zufügen kann. 
- Verwenden Sie Sicherung mit passender Leistung. Metall- und Kupferdrähte, usw. können Brände oder andere Fehler verursachen. 
- Verwenden Sie keinen Wasserkocher o.ä. neben der internen Einheit und der verkabelten Steuerung. Es kann zu einem Wasser- bzw. Stromleck oder zu einem Kurzschluss kommen, wenn ein dampferzeugendes Gerät in der Nähe der Maschine in Betrieb genommen wird. 
- Entfrosthung während der Heizung: Zwecks Verbesserung des Heizeffekts, führt die externe Einheit eine automatische Entfrosthung durch, wenn sich während der Heizung (ungefähr 2-10 Minuten) Frost an der externen Einheit bildet. Während der Entfrosthung läuft der Entlüfter der internen Einheit bei niedriger Geschwindigkeit oder hält an, während der der externe n Einheit seinen Betrieb einstellt. 
- Der Strom muss abgetrennt werden, wenn die Klimaanlage über einen langen Zeitraum nicht genutzt wird. Es wird Strom verbraucht, falls die Klimaanlage nicht ausgeschaltet wird. Der Stromschalter der externen Einheit muss mindestens 12 Stunden vor dem Betrieb eingeschaltet werden, um die Einheit nach einer langen Lagerzeit zu schützen.
- 3-Minuten-Schutz
Zwecks Schutzes der Einheit kann der Kompressor, nachdem er angehalten hat, mit einer Verzögerung von mindestens 3 Minuten betätigt werden.
- Schließen Sie das Fenster, um den Zustrom der Außenluft zu vermeiden. Gardinen und Fensterläden können runtergezogen werden, um den Sonnenschein zu vermeiden. 
- Betätigen Sie den Schalter nicht mit der feuchten Hand, um einen elektrischen Schlag zu vermeiden. 
- Stellen Sie den Betrieb ein und machen Sie den Stromschalter manuell aus, wenn Sie die Einheit reinigen. 
- Machen Sie den Stromschalter während des Betriebs der Steuereinheit nicht manuell aus. Die Steuerung kann genutzt werden. Drücken Sie bitte nicht auf den Flüssigkristallbereich der Steuerung, um einen Schaden zu vermeiden. 
- Die Reinigung der Einheit mit Wasser kann einen elektrischen Schlag verursachen. 
- Positionieren Sie keinen entflammbaren Spray neben die Klimaanlage. Sprühen Sie keinen entflammbaren Spray in die Klimaanlage, da dies einen Brand verursachen könnte. 
- Die Drehung des Entlüfters anhalten
Die Einheit, deren Betrieb angehalten wird, betätigt den Entlüfter für 2-8 Minuten-Schwingungen jede 30-60 Minuten zwecks Schutzes der Einheit, während die externen Einheiten im Betriebsmodus sind.
- Dieses Gerät ist nicht für die Verwendung von Personen (auch Kinder) geeignet, die körperlich, sensorisch oder geistig behindert sind oder keine nötige Erfahrung oder ausreichend Kenntnis von dem Produkt haben, außer sie von einer Person, die für ihre Sicherheit verantwortlich ist, Anweisungen für den Gebrauch des Geräts erhalten haben oder von dieser beaufsichtigt werden.

Notlauf und Testoperation

Notlauf und Testoperation:

- Der Notlauf unterstützt den automatischen Betrieb der Klimaanlage, wenn Ihr Fernsteuerung fehlt oder nicht funktionsfähig ist.
- Die Testoperation wird empfohlen, wenn die Raumtemperatur unter 16°C sinkt und nicht unter normalen Bedingungen.

Notlauf

Dieser ist nur empfehlenswert, wenn die Fernsteuerung fehlt oder beschädigt ist.

■ Inbetriebnahme

Ein Warnton könnte ertönen, nachdem man den Notlaufschalter betätigt. Dies bedeutet, dass der Notlauf beginnt.

- Die Klimaanlage funktioniert automatisch gemäß den folgenden Arbeitsmodi:

Einstellung der Temperatur	Luftzugsgeschwindigkeit	Arbeitsmodus
24°C	Auto	Auto

Die Werte der eingestellten Temperatur und der Luftzugsgeschwindigkeit dürfen im Notlaufmodus nicht geändert werden. Der Entfeuchtungs- und Zeiteinstellungsbetrieb dürfen nicht gleichzeitig laufen.

■ Ausschaltung (Löschung des Notlaufs)

Alle Anzeigelampen an der Klimaanlage gehen aus, wenn man den Notlaufschalter betätigt und ein Warnton ausgegeben wird.

■ Löschung des Notlaufs mit der Fernsteuerung

Es ertönt ein Warnton, nachdem der ON/OFF-Knopf auf der Fernsteuerung betätigt wird. Die Klimaanlage funktioniert gemäß der Anzeige des Betriebszustandes auf der Fernsteuerung.

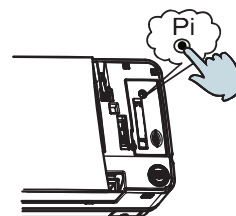

Testoperation:

Sie wird empfohlen, wenn die Raumtemperatur unter 16°C sinkt und nicht unter normalen Bedingungen.

■ Inbetriebnahme

Betätigen Sie den Knopf 5 Sekunden lang, bis zwei Warntöne ausgegeben werden und lassen Sie den Finger los, um die Testoperation zu starten. Die Klimaanlage wird bei einer hohen Luftzugsgeschwindigkeit betrieben. Die Testoperation dauert 30 Minuten, bevor die Klimaanlage automatisch anhält.

■ Ausschaltung (Löschung der Testoperation)

Die Warnsignale folgen der Betätigung des Testoperationsschalters.

■ Löschung der Testoperation mit der Fernsteuerung

Es ertönt der Warnton, nachdem der Schalter auf der Fernsteuerung betätigt wird. Die Klimaanlage funktioniert gemäß der Anzeige des Betriebszustandes auf der Fernsteuerung

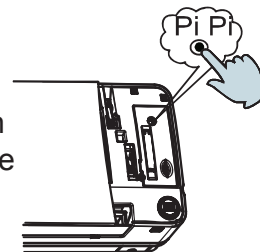

Wartung

*Nur wenn die Klimaanlage ausgeschaltet und vom Stromnetz getrennt ist, darf sie gereinigt werden. Anderenfalls kann es zu einem elektrischen Schlag oder zu einer Verletzung kommen.

Reinigung des Luftaustrittsports und des Gehäuses:

⚠ Beachtung:

- Verwenden Sie kein Gasolin, Benzen, Lösungsmittel, Polierpulver oder flüssige Insektenbekämpfungsmittel für die Reinigung.
- Reinigen Sie diese Komponenten nicht mit heißem Wasser von mehr als 50 °C, um Ausbleichen oder Verformungen zu vermeiden.
- Wischen Sie mit einem weichen, trockenen Tuch ab.
- Es empfiehlt sich Wasser oder ein neutrales, trockenes Reinigungsmittel, falls der Staub nicht entfernt werden kann.
- Der Windschutz kann abmontiert werden, um ihn zu reinigen (wie im Folgenden angeführt).

Reinigung des Windschutzes:

- Wischen Sie den Windschutz nicht fest mit Wasser ab, um zu vermeiden, dass er runterfällt.

Reinigung der Klimaanlage:

⚠ Beachtung:

- Spülen Sie die Klimaanlage nicht mit heißem Wasser von mehr als 50 °C, um Ausbleichen und Umformungen zu vermeiden.
- Positionieren Sie die Klimaanlage nicht auf eine Feuerstelle, um sie zu trocknen, da sie Feuer fangen könnte.

- Wischen Sie den Staub mit Wasser oder einem Staubabscheider ab.
- (A) Wischen Sie den Staub mit einem Staubabscheider ab.



- (B) Reinigen Sie die Anlage mit einer weichen Bürste mit einem milden Reinigungsmittel, falls sich zu viel Staub darauf befindet

- (C) Entfernen Sie das Wasser und lassen Sie das Gerät einer frischen, trockenen Umgebung lüften



Instandhaltung vor und nach dem Betrieb

Vor dem Betrieb:

1. Bitte führen Sie die folgende Überprüfung durch. Falls es zu abnormalen Zuständen kommt, nehmen Sie Kontakt mit dem Kundendienst auf.
 - Es gibt keine Sperre des Eintritt- und Austrittsports der externen und internen Einheiten.
 - Die Erdungsleitung und die Verkabelung befinden sich in einem angemessenen Zustand
2. Nach der Reinigung muss die Klimaanlage montiert werden.
3. Schalten Sie den Strom ein.

Nach dem Betrieb:

1. An Sonnentagen kann die Entlüftungsoperation einen halben Tag durchgeführt werden, um den inneren Bereich der Maschine zu trocknen.
2. Der Strom soll abgeschaltet werden, um Strom einzusparen, da die Maschine ansonsten Strom verbraucht. Das Gehäuse der Klimaanlage muss nach der Reinigung montiert werden.

Maintenance

Reinigen Sie die Maschine (Die Reinigungsmodalitäten sind fast dieselben, wenn man die Maschine HBV018 als Beispiel nimmt).
Schalten Sie die Klimaanlage vor der Reinigung aus. Berühren Sie die Maschine nicht mit feuchten Händen. Nutzen Sie bei der Reinigung weder warmes Wasser noch Lösungsmittel.

Ersatz des Luftreinigungsfilters

1. Öffnen Sie das Eintrittsraster
Stützen Sie das Eintrittsraster ab, indem Sie ein kleines Gerät verwenden, das sich Rasterabstützung nennt und sich auf der rechten Seite der internen Einheit befindet.

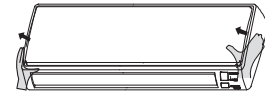

2. Nehmen Sie den Standardluftfilter ab
Schieben Sie den Knopf leicht nach oben, um den Filter auszulösen und ziehen Sie ihn zurück.

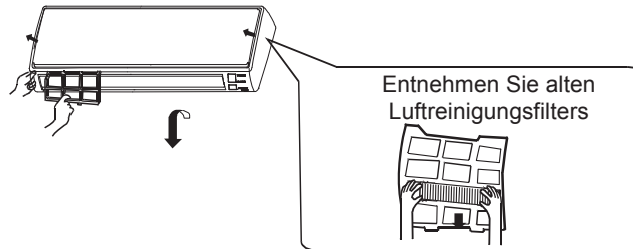

3. Bringen Sie den Luftreinigungsfilter an
Bringen Sie die Luftreinigungsverfahren auf dem rechten und linken Filterrahmen an.

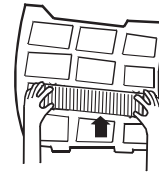

4. Bringen Sie den Standardluftfilter an (notwendige Montage)

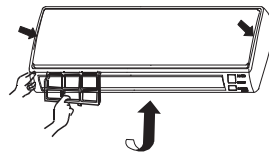

ACHTUNG:

Die weiße Seite der photokatalytischen Luftreinigungsfilters zeigt nach Außen und die schwarze Seite gibt auf die Einheit. Die grüne Seite des Luftreinigungsfilters mit dem Bakterienbekämpfungsmittel zeigt nach Außen und die weiße Seite auf die Einheit.

5. Schließen Sie das Raster
Schließen Sie das Raster in Sicherheit

Hinweis:

- Die photokatalytische Luftreinigungsfilter wird an festen Zeiten solarisiert. In einem normalen Haushalt erfolgt die Solarisierung jede 6 Monate.
- Der Luftreinigungsfilter mit dem Mittel zur Bakterienbekämpfung wird über einen langen Zeitraum verwendet und muss nicht ersetzt werden. Aber im Anwendungszeitraum sollten Sie den Staub häufig mit einem Staubsauger entfernen oder leicht abwischen. Anderenfalls wird die Leistung beeinträchtigt.
- Bewahren Sie bitte den Luftreinigungsfilter mit dem Bakterienbekämpfungsmittel in einer frischen und trockenen Umgebung auf. Setzen Sie das Gerät nach der Nutzung nicht lange der Sonne aus. Denn dies reduziert seine Sterilisierungskapazität.

Fehlerprüfung

Bitte bei der Beauftragung eines Reparaturdienstes Folgendes überprüfen:

	Anzeichen	Gründe
All diese stellen kein Problem dar	<ul style="list-style-type: none"> Wasserflussgeräusch 	Es ertönt ein Wasserflussgeräusch, sobald das Gerät den Betrieb aufnimmt, während des Betriebs oder umgehend nach der Einstellung der Operation. Wenn sich das Gerät 2-3 Minuten im Betrieb befindet, kann es sein dass das Geräusch lauter wird. Es handelt sich hierbei um das Flussgeräusch des Kühlmittels oder um das Abflussgeräusch des Kondenswassers.
	<ul style="list-style-type: none"> Rissgeräusch 	Während des Betriebs kann die Klimaanlage einen Rissston verursachen. Dieser ist auf Temperaturabweichungen zurückzuführen oder auf die leichte Verzögerung des Wärmetauschers.
	<ul style="list-style-type: none"> Schlechter Geruch der Austrittsluft 	Der schlechte Geruch, der von den Wänden, dem Teppich, der Einrichtung, Kleidung, Zigarette und von Kosmetikartikeln kommt, setzt sich an der Klimaanlage fest.
	<ul style="list-style-type: none"> Blinkende Betriebsanzeige 	Nach der erneuten Einschaltung nach einem Stromausfall, betätigen sie den manuellen Stromschalter und die Betriebsanzeige blinkt.
	<ul style="list-style-type: none"> Warteanzeige 	Die Warteanzeige wird angezeigt, falls das Gerät nicht in der Lage ist, die Kühlungsoperation durchzuführen, während die anderen internen Einheiten im Heizmodus sind. Sobald der Bediener das Gerät auf den Kühlungs- oder Heizmodus einstellt und die Operation nicht der Einstellung entspricht, wird die Warteanzeige angezeigt.
	<ul style="list-style-type: none"> Ton während der Abschaltung der internen Einheit oder weißer Dampf oder kalte Luft 	Um zu vermeiden, dass das Öl und das Kühlmittel die Abschaltung der internen Einheiten sperrt, fließt das Kühlmittel über einen kurzen Zeitraum und erzeugt die Töne des Kühlmittelflusses. Falls die anderen internen Einheiten die Heizoperation durchführen, kann es zu einem weißen Dampf kommen; während der Kühlungsoperation kann sich kalte Luft bilden.
	<ul style="list-style-type: none"> Klickgeräusch, wenn die Klimaanlage eingeschaltet wird 	Sobald die Klimaanlage eingeschaltet wird, wird ein Ton erzeugt, der auf die Rücksetzung des Expansionsventils zurückzuführen ist.
Bitte führen Sie eine neue Prüfung durch	<ul style="list-style-type: none"> Nehmen Sie den Betrieb automatisch auf oder stellen Sie diesen automatisch ein 	Prüfen Sie den Zustand des eingeschalteten und ausgeschalteten Zeitschalters.
	<ul style="list-style-type: none"> Betriebsfehler 	Prüfen Sie, ob es Stromausfall gibt. Prüfen Sie, ob der manuelle Stromschalter ausgeschaltet ist. Überprüfen Sie, ob die Netzteilsicherung und der Schutzschalter abgetrennt sind. Prüfen Sie, ob die Schutzeinheit funktioniert. Überprüfen Sie bei der gleichzeitigen Betätigung der Kühlungs- und Heizfunktionen die Warnanzeige auf der Liniensteuerung.
	<ul style="list-style-type: none"> Schlechte Kühlungs- und Heizungseffekte 	Prüfen Sie, ob der Lufteintrittsport und der Luftaustrittsport der externen Einheiten gesperrt ist. Prüfen Sie, ob die Tür und die Fenster offen sind. Prüfen Sie, ob der Filterschirm des Luftreinigers durch Schlamm oder Staub blockiert ist. Prüfen Sie, ob die Einstellung der Zugluftmenge auf niedrig eingestellt ist. Prüfen Sie, ob die Einstellung der Operation im Entlüfterbetriebszustand ist. Prüfen Sie, ob die Temperatur korrekt eingestellt ist.

Unter den folgenden Bedingungen müssen Sie sofort die Operation einstellen, den manuellen Versorgungsschalter abtrennen und den Kundendienst kontaktieren.

- Falls die Knöpfe unflexibel betätigt werden;
- Falls die Sicherung und der Schutzschalter durchgebrannt sind;
- Falls es fremde Gegenstände und Wasser im Kühler gibt;
- Falls das Gerät immer noch nicht betrieben werden kann, nachdem der Betrieb der Schutzeinheit eingestellt wurde;
- Falls es zu einem unnormalen Ereignis kommt.

Montageverfahren

Dieses Handbuch kann nicht alle Eigenschaften der von Ihnen erworbenen Produkte erörtern. Nehmen Sie bitte Kontakt mit Ihrem Vertriebszentrum von Haier vor Ort auf, falls Sie noch Fragen oder Anfragen haben.

Bitte versenden Sie Standardwerkzeuge gemäß den Montageanforderungen. Die mitgelieferten Standardzubehörartikel der Einheiten dieser Serie sind auf der Verpackung beschreiben; bereiten Sie andere Zubehörartikel gemäß den Anforderungen des lokalen Montagestandortes unseres Unternehmens vor.

1. Wählen Sie einen passenden Montageort aus. Die internen Einheiten müssen an Stellen montiert werden, in deren Umgebung ein gerader Kreislauf der kalten und warmen Ströme möglich ist. Die folgenden Standorte sollten vermieden werden.

※ Orte mit hohem Salzgehalt (wie beispielsweise ein Strand), mit hohem Gehalt an Schwefelgas (wie die Thermalquellengebieten, in denen Kupferrohre und Weichlöten sehr leicht von der Erosion beschädigt werden können), mit viel Öl (einschließlich mechanischem Öl) und Dampf; Orte, an denen häufig organische Lösungsmittel verwendet werden; Orte, an denen Maschinen elektromagnetischen Wellen hoher Frequenz erzeugen (anormale Zustände treten in der Steuerungsanlage auf); Orte, an denen eine hohe Luftfeuchtigkeit herrscht, in der Nähe der Tür oder der Fenster (hier bildet sich oft Tau); und an Orten, an denen das spezielle Sprühgerät häufig verwendet wird.

Innengeräte

(1) Die Entfernung zwischen dem Windschutzport und der Erdung sollte nicht mehr als 2,7 m betragen. Die Entfernung von den Straßen muss mindestens 2,5 m betragen.

(2) Wählen Sie passende Montageorte aus, an denen die austretende Luft überall ins Haus gelangen kann und richten Sie passende Stellen ein, um die Rohre und Linien sowie das Drainagerohr zum Außenbereich zu verbinden.

(3) Die Deckenkonstruktion muss hart genug sein, um das Gewicht der Einheit zu halten.

(4) Versichern Sie sich, dass das Anschlussrohr, das Drainagerohr und die Anschlussführungslinie in den Wänden verlegt werden kann, um die externen Einheiten zu verbinden.

(5) Es ist empfehlenswert, das Anschlussrohr zwischen den externen und internen Einheiten zu positionieren und das Drainagerohr so kurz wie möglich zu halten.

(6) Wir möchten Sie bitten, die in Anlage übermittelte Montageanleitung der externen Einheiten für die Einstellung der einzufüllenden Menge des Kühlmittels, falls erforderlich, zu lesen.

(7) Wählen Sie eine Stelle aus, die in der Nähe des Versorgungssockels der Klimaanlage liegt und sehen Sie ausreichenden Platz in der Nähe der Maschine vor.

(8) Die elektrischen Vorrichtungen wie Fernseher, Instrumente, Vorrichtungen, Kunstwerke, Klavier, kabellose Geräte und andere Wertgegenstände sollten nicht unter die interne Einheit positioniert werden und müssen außerdem eine Entfernung von mindestens 1 m von der Tageslampe einhalten, um zu vermeiden, dass Kondenswasser in diese eindringt und sie beschädigt.

2. Die folgenden Schritte können nach der Auswahl des Montageortes tätigen:

Führen Sie ein Loch in der Wand aus, führen Sie das Anschlussrohr ein und schließen Sie das Gewinde an die PVC-Struktur an, die in einem Laden vor Ort erworben wird. Bei einer leichten Neigung in Richtung des Außenbereichs sollte der Gradient mindestens 1/100 betragen. Prüfen Sie vor der Ausführung des Lochs, ob sich hinter dem Loch Rohre oder Verstärkungsstangen aus Stahl verlaufen. Man sollte vermeiden, das Loch an Stellen auszuführen, an denen sich Drähte oder Rohre befinden.

Montageverfahren

3. Montagezeichnung der internen Einheit:

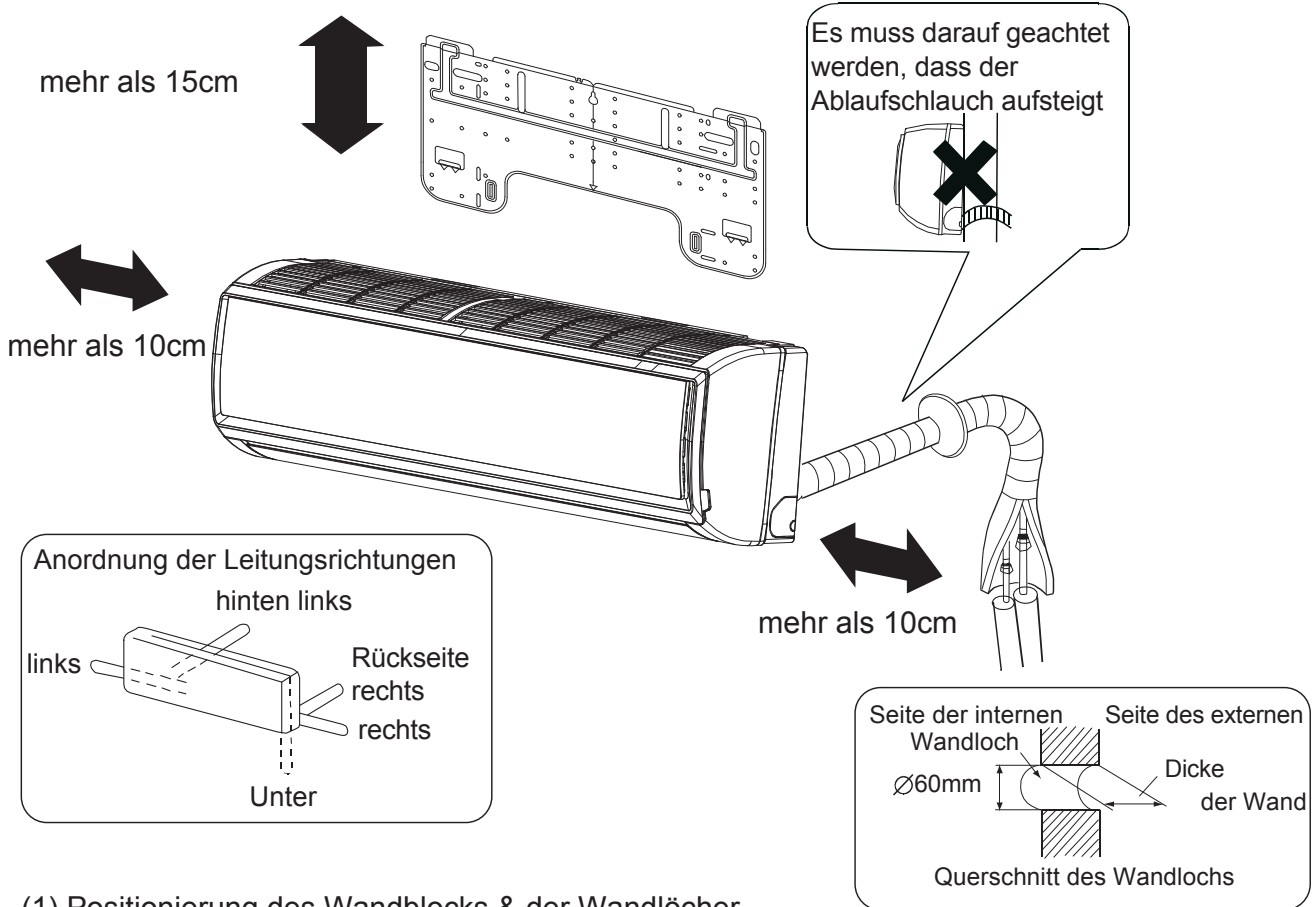

(1) Positionierung des Wandblocks & der Wandlöcher

Befestigen Sie den Block an der entsprechenden Montagestelle und gemäß der Rohorauslegung der internen Einheit (nehmen Sie bitte Bezug auf die Montagezeichnung). Die Montage muss unter dem Querträger und auf einer flachen Wand neben dem Pfeiler erfolgen. Befestigen Sie vorab den Block mit einem Stahl Nagel an der Wand. Führen Sie eine Gewinde mit einem Bolzen in den mittleren Bereich des Blocks ein oder nutzen Sie ein Messgerät, um die Ebene zu ermitteln. Befestigen Sie es dann mit einem Betonstahlnagel und messen Sie die Position des Wandlochs A.

(2) Bohrloch & Montage des Schutzrings

Bohren Sie ein Loch von 60 mm Durchmesser mit einer leichten Neigung nach Unten in Richtung des externen Bereichs; montieren Sie den Schutzring siegeln Sie diesen nach der Montage mit Gips oder Spachtelmasse ab.

(3) Verlegung der Kabel der internen Einheit

Verlegen Sie Anschlussrohr, Drainagerohr, Anschlusslinie, Signallinie und Luffterfrischungsrohr an den entsprechenden Stellen Ihrer internen Einheit, Ihrer externen Einheit und Wandlöcher. Positionieren Sie den Drainageschlauch auf der unteren Ebene und die Anschlusslinie auf der oberen Ebene. Eine konvergierende Umwicklung ist zwischen der Haupt- und Anschlusslinie und dem Drainagerohr nicht zulässig (im Besonderen in der internen Einheit und innerhalb der Maschine). Die Umwicklung muss mit wärmeisolierenden Materialien für die Wärmeerhaltung erfolgen.

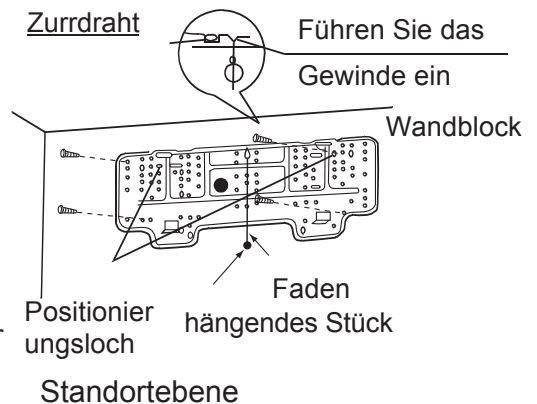

Montageverfahren

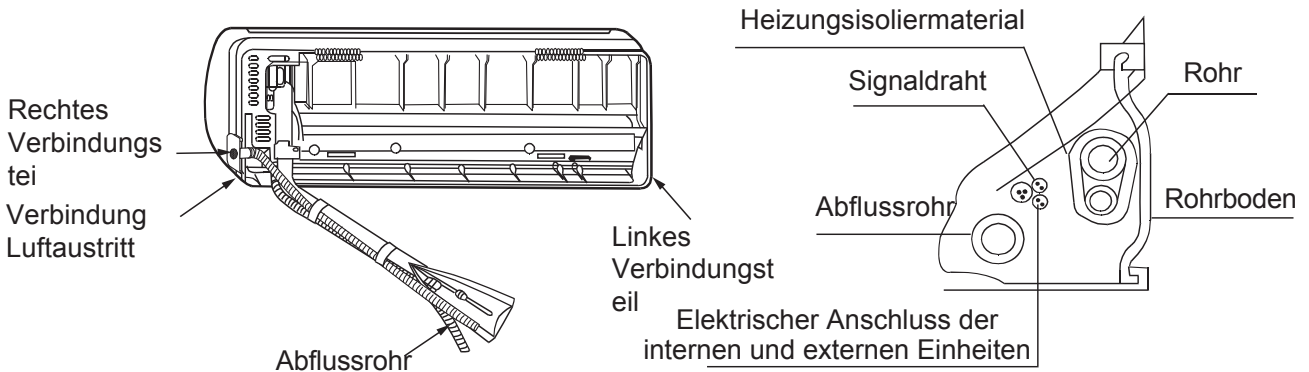

(4) Führen Sie das Anschlussrohr (Flüssigkeits- und Gasrohr) durch das Loch in die Wand ein oder verbinden Sie die Rohre und Drähte der internen Einheit (überprüfen Sie die Anzahl der Verdrahtungsterminals der internen und externen Einheiten und verbinden Sie die Terminals mit derselben Anzahl und demselben Farbton). Führen Sie dann die Anschlussrohre und -linie aus dem Innenbereich der Wand durch, um die Verbindung zur externen Einheit herzustellen.

Einbau der Montageplatte und Positionierung des Wandlochs

Wenn die Montageplatte vorab befestigt wird

1. Führen Sie gemäß den angrenzenden Pfeilern oder Türstützen eine passende Nivellierung aus, um die Platte an der Wand anzubringen. Befestigen Sie dann die Platte provisorisch mit einem Stahl Nagel.
2. Vergewissern Sie sich erneut, dass die Platte richtig ausgerichtet ist, indem Sie einen Faden mit einem Gewicht von der mittleren Oberseite der Platte abhängen. Befestigen Sie dann die Platte sicher mit dem Befestigungsstahlnagel.
3. Finden Sie die Stelle für die Wanddurchbohrung A, indem Sie ein Messband verwenden.

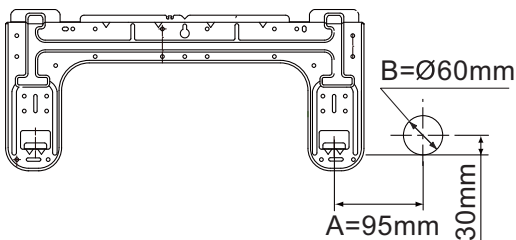

HVVA-025/022/035N-01M22

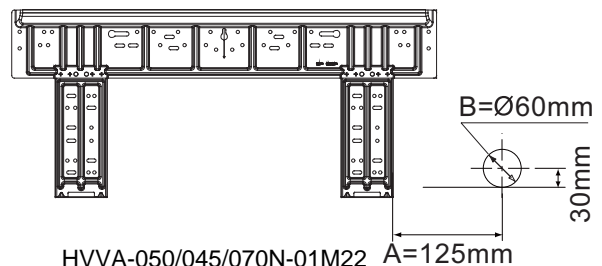

HVVA-050/045/070N-01M22

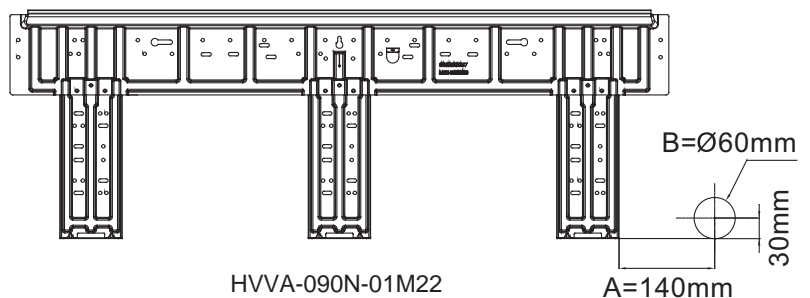

HVVA-090N-01M22

Achten Sie vor der Montage der Maschine auf die folgenden Aspekte:

1. Entnehmen Sie die Lagerblöcke an der linken und rechten Dichtungsecke gemäß der Darstellung in der folgenden Abbildung.

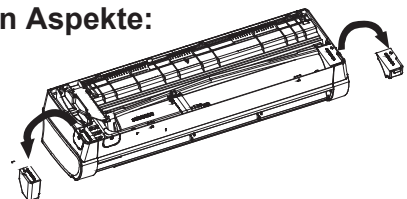

Montageverfahren

2. Entfernen Sie 2 Dichtungen unter dem Durchstromlüfter (HVVA-050/045/070N-01M22)

3. Reinigen Sie den Grat an der Bruchoberfläche, um zu vermeiden, dass das Stromkabel zerkratzt wird, nachdem Sie die virtuelle Öffnung des Austrittsleitungsschlitzes am Gehäuse manuell entfernt haben, während Sie den Vorgang beim Einschalten des Geräts durchführen.

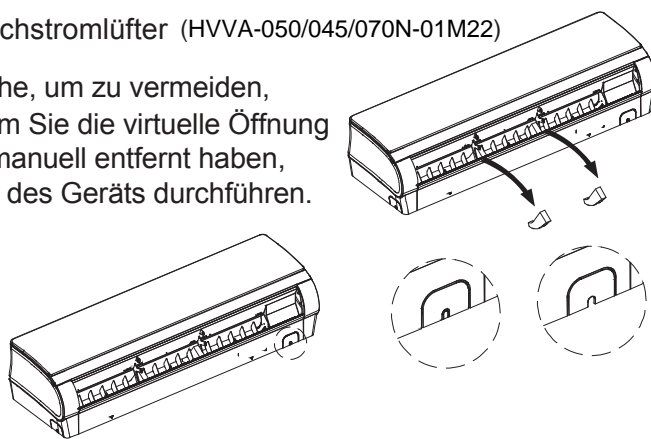

Nach der Befestigung der Montageplatte auf die Seitenleiste und den Türstütz übergehen

- Befestigen Sie an der Seitenleiste und am Türstütz eine Montageleiste, die getrennt verkauft wird und befestigen Sie dann die Platte an der befestigten Montageleiste.
- Nehmen Sie zwecks Position des Wandlochs Bezug auf den vorherigen Paragraphen "Wenn die Montageplatte vorab befestigt wird".

Zulässige Längen- und Höhenabweichung der Rohre

Nehmen Sie bitte Bezug auf das in Anlage übermittelte Handbuch der externen Einheiten.

Rohrmaterialien und Spezifikationen

Model		HVVA-025/022N-01M22	HVVA-035/045/050N-01M22	HVVA-070/090N-01M22
Rohrgröße (mm)	Gasleitung	Ø9.52	Ø12.7	Ø15.88
	Flüssigkeitsleitung	Ø6.35	Ø6.35	Ø9.52
Rohrmaterial	Nahtloses Rohr aus Phosphordesoxybronze (TP2) für Klimaanlage			

Einzufüllende Kühlmittelmenge

Führen Sie die Kühlmittelmenge ein, die in der Montageanleitung der externen Einheit angeführt wird. Die Hinzufügung des Kühlmittels R410A muss mit einem Messgerät erfolgen, um sich zu versichern, dass die angeführte Menge auch eingefüllt wird. Ansonsten kommt es zur Fehlfunktion des Kompressors, der dann entweder zu viel oder zu wenig Kühlmittel nachfüllt.

Anschlussprozeduren des Kühlrohrs

Schließen Sie dann im Rahmen der Rohranschlussoperation auch alle Kühlmittleitungen an.

- In Verbindung mit den Rohrleitungen der internen Einheit müssen doppelte Schraubenschlüssel verwendet werden.
- Das Anzugsmoment bezieht sich auf den rechten Tisch



Außendurchmesser des Rohrs (mm)	Anzugsmoment (N-m)	Erhöhung des Anzugsmoments (N-m)
Ø6.35	11.8(1.2kgf-m)	13.7(1.4kgf-m)
Ø9.52	24.5(2.5kgf-m)	29.4(3.0kgf-m)
Ø12.70	49.0(5.0kgf-m)	53.9(5.5kgf-m)
Ø15.88	78.4(8.0kgf-m)	98.0(10.0kgf-m)
Ø19.05	98.0(10.0kgf-m)	117.7(12.0kgf-m)

Montageverfahren

Schnitt und Erweiterung

Der Schnitt oder die Erweiterung von Rohren darf nur von Montagepersonal gemäß dem Betriebskriterium durchgeführt werden, falls das Rohr zu lang ist oder die Öffnung beschädigt ist.

Vacuumizing

Staubsaugen Sie das Absperrventil der externen Einheiten mit einem Staubsauger. Das in den Innenbereich der Maschine eingeschlossene Kühlmittel darf nicht staubgesaugt werden.

Alle Ventile öffnen

Öffnen Sie alle Ventile am Außengerät.
[Wichtiger Hinweis: Das Absperrventil für den Ölbalance-Ausgleich muss beim Anschluss an das Hauptgerät vollständig geschlossen sein.]

Überprüfung des Luftlecks

Prüfen Sie mit Hydrophon oder Seifenlaugen, ob es ein Leck am Verbindungsstück oder am Kühler gibt.

Anschluss

Anschluss der kreisförmigen Terminals;



1. Anschluss der kreisförmigen Terminals:
Die Anschlussmethode des kreisförmigen Terminals ist in der Abb. dargestellt. Entnehmen Sie die Schraube, verbinden Sie diese mit der Schicht des Terminals, nachdem sie diese durch den Ring am Ende der Führung geführt haben und ziehen Sie diese dann fest.

2. Anschluss der geraden Terminals:
Die Verbindungsmethoden für die kreisförmigen Terminals werden hier im Folgenden beschrieben: Lösen Sie die Schraube, bevor Sie den Linienterminalschicht einführen. Machen Sie die Schraube fest und bestätigen Sie, dass sie geklemmt wurde, indem Sie die Linie leicht ziehen.

3. Anbringung von Klemmen auf der Verbindungslinie
Bringen Sie nach der vollständigen Verbindung der Linie Klemmen an. Diese sollen Druck auf den Schutzmantel der Verbindungslinie ausüben.

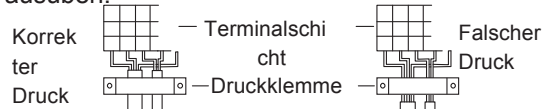

Montage und Demontage der internen Einheit

1. Installation

Während der Montage der Maschinen dieser Serie, befestigen Sie den Wandblock vorab an der Wand. Hängen Sie die Maschine in den Befestigungshaken und schieben Sie sie in Richtung des Wandblocks, bis Sie den Ton "pa" "pa" wahrnehmen.

Nun sind die Agraffen der internen Einheit in den Block eingerastet, wie in der Abb. 1 mit der gepunkteten Linie dargestellt wird.

2. Demontage

Drücken Sie bei der Demontage der Maschinen dieser Serie die Agraffen an der Unterseite der internen Einheit nach oben, um sie zu lösen, wie in der Abb. 3 dargestellt, und ziehen Sie die Unterseite der internen Einheit vorsichtig nach außen und heben Sie das Gerät nach oben, es aus dem Haken im oberen Teil des Wandblocks zu nehmen, wie in Abb. 3 dargestellt.



Abb. 1



Abb. 1

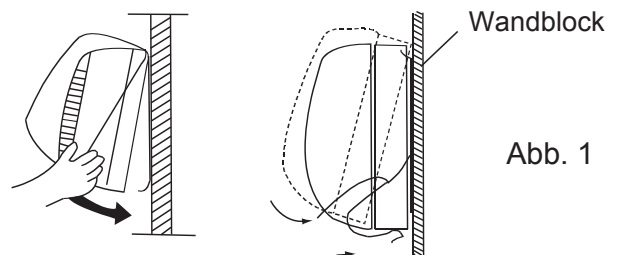

Abb. 3

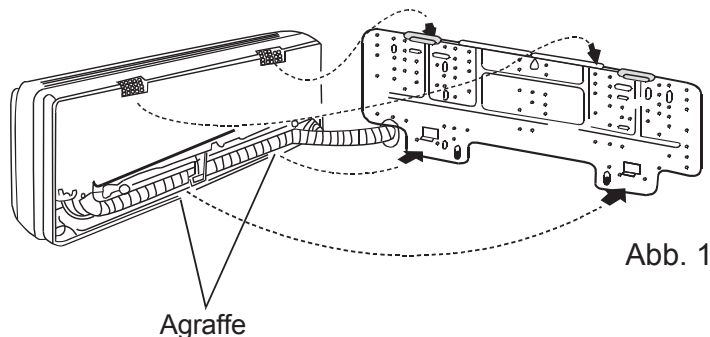

Abb. 4

Elektrische Verdrahtung

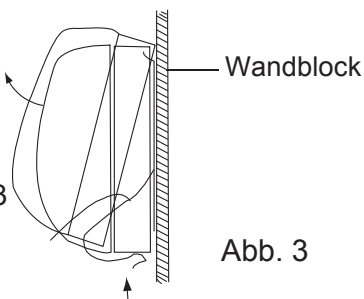
⚠ Warnung

- Die elektrische Konstruktion muss mit besonderen Hauptkreisläufen erfolgen, die von Fachpersonal gemäß der Montageanleitung ausgeführt werden. Bei unzureichender Kapazität der Stromversorgung kann es zu einem elektrischen Schlag oder zu einem Brand kommen. !
- Bei der Anordnung der Verdrahtung sollten die festgelegten Kabel als Hauptleitung, die den örtlichen Verdrahtungsvorschriften entspricht, verwendet werden. Die Verbindung und Befestigung sollten zuverlässig erfolgen, um zu verhindern, dass die externe Kraft der Kabel auf die Klemmen übertragen wird. Eine unkorrekte Verbindung oder Befestigung kann zu einem Brand oder zu Brandunfällen führen. !
- Gemäß diesem Kriterium muss eine Erdungsverbindung vorhanden sein. Eine unkorrekte Erdung kann zu elektrischen Schlägen führen. Verbinden Sie die Erdungslinie nicht mit dem Gas-, Wasserrohr, Blitzableiter oder mit der Telefonlinie. !

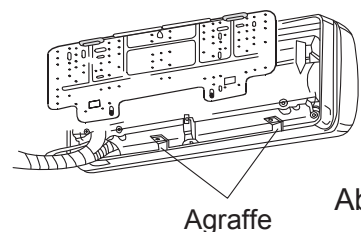
⚠ Beachtung

- Man darf ausschließlich Kupferdraht verwenden. Es soll ein Schutzschalter gegen Stromlecks zur Verfügung gestellt werden, da es ansonsten zu einem elektrischen Schlag kommen kann.
- Die Verdrahtung der Hauptlinie muss des Typs Y sein. Der L-Netzstecker sollte an das stromführende Kabel und der N-Stecker an das Nullkabel \oplus angeschlossen werden. Gleichzeitig muss auch eine Verbindung mit dem Erdungskabel erfolgen. Für den Typ mit elektrischer Zusatzheizfunktion sollten der stromführende Draht und der Nullleiter nicht falsch verbunden werden, weil ansonsten die Oberfläche des elektrischen Heizkörpers elektrifiziert wird. Falls die Stromleitung beschädigt ist, möchten wir Sie bitten, diese durch fachkundiges Personal des Herstellers oder des Kundendienstes ersetzen zu lassen.
- Die Stromleitung der internen Einheiten sollte gemäß den Montageanleitungen der internen Einheiten gestaltet werden.
- Die elektrische Verdrahtung sollte nicht mit den Hochtemperaturabschnitten des Schlauchs in Kontakt treten, um zu vermeiden, dass die Isolationsschicht der Kabel schmilzt, was Unfälle verursachen kann.
- Nach der Verbindung mit der Klemmenleiste sollte der Schlauch zu einem U-förmigen Bogen gebogen und mit einer Druckklemme befestigt werden.
- Die Verdrahtung und Kühlmittelleitungen können gemeinsam ausgelegt und befestigt werden.
- Die Maschine kann ohne Strom nicht betrieben werden. Die Instandhaltungsarbeiten müssen mit abgetrennter Stromzufuhr ausgeführt werden.
- Versiegeln Sie das Gewindeloch mit wärmeisolierenden Materialien, um die Kondensation zu vermeiden. !
- Die Signal- und Stromleitung sind unabhängig und getrennt voneinander. Sie dürfen nicht beide auf einer Linie laufen. [Anmerkung: Die Strom- und Signallinie werden von den Nutzern bereitgestellt. Die Parameter für die Stromlinien gestalten sich wie folgt: $3 \times (1.0-1.5) \text{ mm}^2$; Parameter für die Signallinie: $2 \times (0.75-1.25) \text{ mm}^2$ (abgeschirmte Linie)]
- 5 Stoßleitungen (zu 1,5 mm) sind vor der Lieferung in der Maschine montiert. Sie werden an den Ventilkasten und an die elektrische Anlage der Maschine angeschlossen. Der detaillierte Anschluss wird im Kreislaufdiagramm angezeigt.

Versorgungsverdrahtung szeichnung

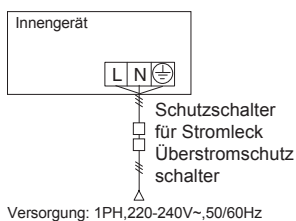

- Die internen und externen Einheiten müssen unabhängig voneinander mit der Stromquelle verbunden werden. Die internen Einheiten müssen sich eine einzige Stromquelle teilen, aber ihre Kapazität und ihre Spezifikationen sollten berechnet werden. Die internen und externen Einheiten sollte mit Stromleck- und Überstromschutzschalter.

Elektrische Verdrahtung

Signalverdrahtungszeichnung

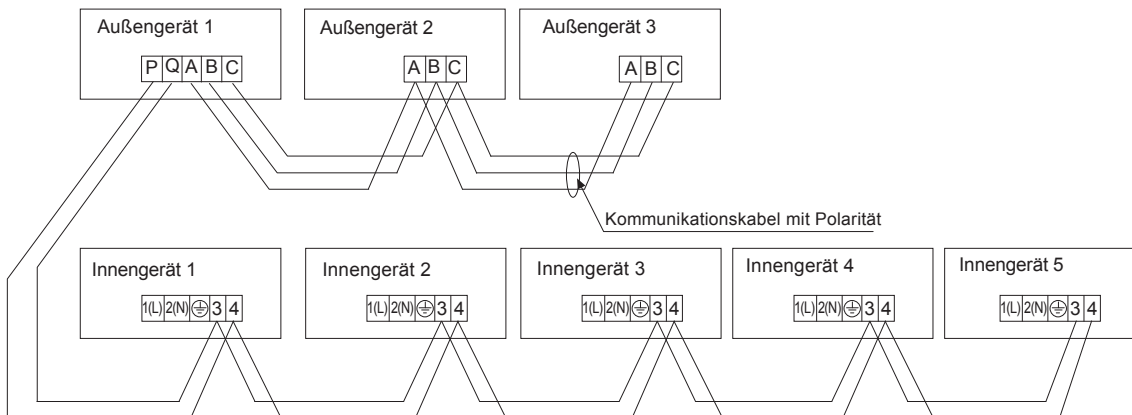

Die Kombination der mehrfachen internen Einheiten kann über eine Fernsteuerung gesteuert werden. Hinweis: Die Modelle HVVA sind als ferngesteuerte Modelle eingestellt.

Die Verdrahtung der Stromleitung der internen Einheit, die Verdrahtung zwischen den internen und externen Einheiten sowie die Verdrahtung zwischen den internen Einheiten:

Artikel Gesamtstrom der Interne Einheiten (A)	Abschnitt (mm ²)	Länge (m)	Nennstrom der Überstroms chutzschalt ers (A)	Nennstrom des Stromleckschutzschalters (A) Berührungsstrom (mA) Betriebszeitraum (S)	Querschnittbereich der Signalleitung	
					Außen / Innen (mm ²)	Innen /Innen (mm ²)
< 7	2.5	20	10	10 A, 30 mA, 0.1S oder	2 Kerne x 0.75-2.0 mm ² abgeschirmte Leitung	
≥ 7 und < 11	4	20	16	16 A, 30 mA, 0.1S oder		
≥ 11 und < 16	6	25	20	20 A, 30 mA, 0.1S oder		
≥ 16 und < 22	8	30	32	32 A, 30 mA, 0.1S oder		
≥ 22 und < 27	10	40	32	32 A, 30 mA, 0.1S oder darunter		

- ✘ Die Stromnetzleitung und die Signalleitungen müssen fest befestigt werden.
- ✘ Jede interne Einheit muss eine Erdungsverbindung aufweisen.
- ✘ Die Stromleitung muss erweitert werden, falls sie die zulässige Länge überschreitet.
- ✘ Die abgeschirmten Lagen aller internen und externen Einheiten müssen miteinander verbunden werden. Die abgeschirmte Lage befindet sich auf der Seite der Signalleitungen der externen Einheiten, die an einer Stelle geerdet sind.
- ✘ Die Gesamtlänge der Signalleitung darf die 1000 m nicht überschreiten.

Verdrahtung mit verdrahteter Steuerung für hohe Wand und Anleitung

Zwei verdrahtete Steuerungen steuern eine Einheit auf einer hohen Wand

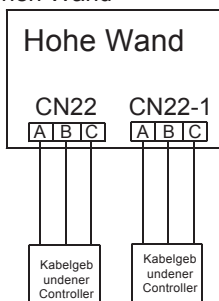

Eine verdrahtete Steuerung steuert eine Einheit auf einer hohen Wand

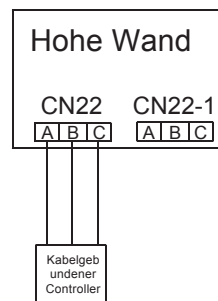

Elektrische Verdrahtung

Empfehlung: Eine verdrahtete Steuerung steuert mehr als eine interne Einheit (beschränkt in hohen Wänden)

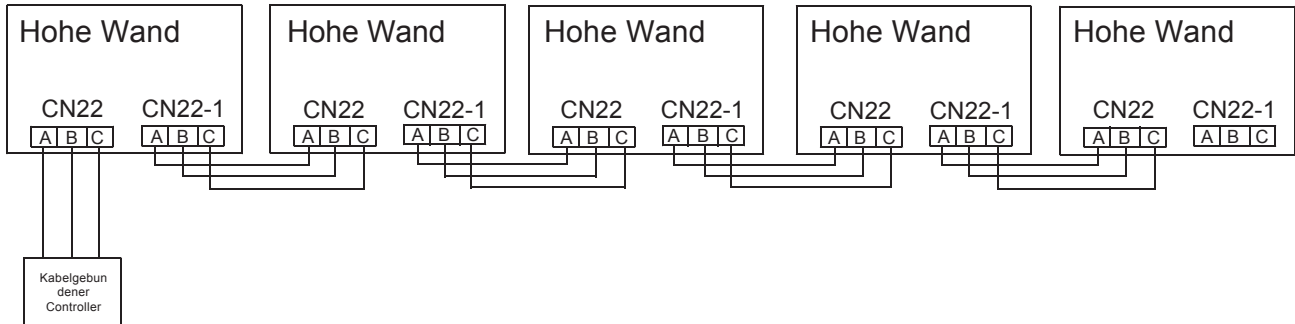

Nicht empfehlenswert: Eine verdrahtete Steuerung steuert mehr als eine interne Einheit (übliche interne Einheiten)

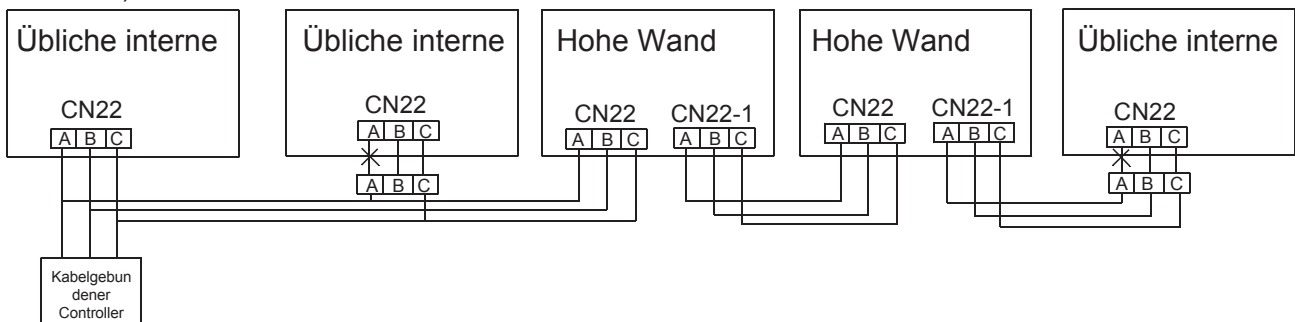

Anleitung zur Verdrahtung mit verdrahteter Steuerung für hohe Wand:

1. Eine verdrahtete Steuerung steuert eine Einheit auf einer hohen Wand (eins zu eins). Verbindungen Sie die Drähte der verdrahteten Steuerung direkt mit dem Terminal CN22 auf PCB.
2. Zwei verdrahtete Steuerungen steuern eine Einheit auf einer hohen Wand (eins zu eins). Verbindungen Sie die Drähte der verdrahteten Steuerungen 1 und 2 entsprechend mit dem Terminal CN22 und CN22-1 auf PCB.
3. Eine verdrahtete Steuerung steuert mehr als eine Einheit (mehr als eine). Es ist empfehlenswert, Einschränkungen im Falle von Einheiten auf hoher Wand zu berücksichtigen. Die Vermischung verschiedener Typen interner Einheiten ist nicht empfehlenswert. Es kommt leicht zu einer falschen Verdrahtung, wenn viele verschiedene Typen von internen Einheiten vorhanden sind. Falls Sie sich einen oder mehrere (Mischung verschiedener Typen interner Einheiten) auswählen, halten Sie bitte die folgenden Grundsätze ein:
 - a. Die Kommunikationsdrähte der Einheiten an den hohen Wänden mit dem verdrahteten Steuerungseintritt oder -austritt sind 3 Kerne. Dies bedeutet die Verbindung aller Drähte "ABC" .
 - b. Falls eine verdrahtete Steuerung mit mehr internen Einheiten verbunden ist, sind alle Drähte zwischen den Terminals 3 Kerne. Falls die anderen externen Einheiten Slaveeinheiten mit verdrahteter Steuerung sind, entnehmen Sie bitte den Draht "A" zwischen dem internen und den PCB CN22 Terminals. Dies bedeutet, dass der Anschluss eines Drahtes "A" nicht erforderlich ist, wenn die anderen internen Einheiten Slaveeinheiten sind.
 - c. Falls der Draht "A" nicht mit anderen üblichen internen Einheiten verbunden ist, die Slaveeinheiten mit verdrahteter Steuerung sind, isolieren Sie diese bitte und vermeiden Sie den Kontakt mit dem Stromkreislauf

Elektrische Verdrahtung

Einstellung des Dip-Schalters

- Der Dip-Schalter befindet sich in der "An"-Position mit der oberen Leitung im verschnürten Zustand, falls der Code oder Status der oberen Leitung "1" lautet. Der Dip-Schalter wird in die "Aus"-Position mit der oberen Leitung im Zustand der Abtrennung versetzt, sobald der Code oder Status der oberen Leitung "0" lautet.
- In der folgenden Tabelle bezieht sich die Auswahl im Kasten "U" auf die Einstellung des Sockels bzw. der oberen Leitung vor der Lieferung.

INNENGERÄT-PCB

In der folgenden Tabelle, bedeutet 1 An und 0 Aus.

Definitionsgrundsätze der Codeumschaltungen:

SW01 wird für die Einstellung der Adresse mit Drahtsteuerung und der Masterkapazitäten verwendet;

SW03 wird für die Einstellung der Adresse der internen Einheit verwendet (zwecks Verbindung der originalen Kommunikationsadresse und der Adresse der zentralisierten Steuerung)

(A) Definition und Beschreibung von SW01

		[1]	[2]	[3]	[4]	Adresse der drahtgesteuerten internen Einheit (Gruppenadresse)
SW01_1 SW01_2 SW01_3 SW01_4	Adresse der drahtgesteuerten internen Einheit (Gruppenadresse)	0	0	0	0	0# (Kabelgesteuerte Mastereinheit) (Standard)
		0	0	0	1	1# (Kabelgesteuerte Slaveeinheit)
		0	0	1	1	2# (Kabelgesteuerte Slaveeinheit)
		0	0	1	1	3# (Kabelgesteuerte Slaveeinheit)
	
		1	1	1	1	15# (Kabelgesteuerte Slaveeinheit)
SW01_5 SW01_6 SW01_7 SW01_8	Kapazität der internen Einheit	[5]	[6]	[7]	[8]	Kapazität der internen Einheit
		0	0	0	0	0.6HP
		0	0	0	1	0.8HP HVVA-025/022N-01M22
		0	0	1	0	1.0HP HVVA-025/022N-01M22
		0	0	1	1	1.2HP HVVA-035N-01M22
		0	1	0	0	1.5HP
		0	1	0	1	1.7HP HVVA-050/045N-01M22
		0	1	1	0	2.0HP HVVA-050/045N-01M22
		0	1	1	1	2.5HP HVVA-070N-01M22
		1	0	0	0	3.0HP
		1	0	0	1	3.2HP HVVA-090N-01M22
		1	0	1	0	4.0HP
		1	0	1	1	5.0HP
		1	1	0	0	6.0HP
1	1	0	1	8.0HP		
1	1	1	0	10.0HP		
1	1	1	1	15.0HP		

Hinweis: Ein kabelgebundener Controller kann an höchstens 16 Innengeräte angeschlossen werden

Elektrische Verdrahtung

(B) Definition und Beschreibung von SW03

SW03_1	Einstellungsmodus der Adresse	0	Automatische Adresseneinstellung oder Adresseneinstellung mit verdrahteter Steuerung								
		1	Adresse der Codeliste								
SW03_2 ~ SW03_8	Codeliste der Adresse der internen Einheit und Adresse mit zentralisierter Steuerung (Hinweis 2)	2	3	4	5	6	7	8	Adresse der internen Einheit	Adresse der zentralen Steuerung	
		0	0	0	0	0	0	0	0# Standardeinstellung	0# Standardeinstellung	
		0	0	0	0	0	0	1	1#	1#	
		0	0	0	0	0	1	0	2#	2#	
		
		0	1	1	1	1	1	1	63#	63#	
		1	0	0	0	0	0	0	0#	64#	
		1	0	0	0	0	0	1	1#	65#	
		1	0	0	0	0	1	0	2#	66#	
		
1	1	1	1	1	1	1	63#	127#			

Hinweis:

- Die Adresse per Code einstellen, wenn die Verbindung zur zentralisierten Steuerung oder zum Ausgangspunkt oder zur Ladevorrichtung.
 - Adresse der zentralisierten Steuerung Kommunikationsadresse + 0 oder +64.
SW03_2=AUS, Adresse der zentralisierten Steuerung =Kommunikationsadresse +0=Kommunikationsadresse
SW03_2=ON, Adresse der zentralisierten Steuerung=Kommunikationsadresse+64 (findet Anwendung, wenn die zentralisierte Steuerung verwendet wird und es mehr als 64 interne Einheiten gibt)
- Im Falle einer Nutzung während des Betriebs von 0010451181A, ist es erforderlich, den Code für die Adresseneinstellung zu verwenden. Einstellung SW03_1=AN und SW03_2=AUS; SW03_3, SW03_4, SW03_5, SW03_6, SW03_7 und SW03_8 sind Adressencodes, die gemäß der aktuellen Adresse eingestellt werden.
- Wenn Sie die Verbindung zur zentralisierten Steuerung, zum Ausgangspunkt oder zum Zählsystem herstellen, müssen Sie die Einstellung der Adresse über den Dip-Schalter vornehmen.

Elektrische Verdrahtung

Besondere Funktion

1. Notschalter:

Betätigen Sie den Notschalter im Stoppzustand. Die interne Einheit kann mit AUTO, AUTO GESCHW., 24 Einstellungsmodi betrieben werden. Betätigen Sie den Notschalter im Startzustand. Die interne Einheit hält den Betrieb an.

2. Verbrauchstemperatur:

Im Heizmodus liegt der Bereich der Verbrauchstemperatur zwischen -14 und ~ 0.

Stellen Sie den Temp.verbrauch im Heizmodus mit der Fernbedienung ein, Heizmodus, Einstellung von 30 als Bezugspunkt, den Sleep-Knopf 7 Mal betätigen, den Summton 2 Mal drücken. So gibt das Gerät den Temp.-Verbrauchszustand ein. Temperaturverbrauchsdaten = aktuelle Temp. -30

Im Kühlungsmodus liegt der Bereich des Temperatenausgleichs zwischen -7 und ~ +7.

Stellen Sie den Temp.verbrauch im Kühlungsmodus mit der Fernbedienung ein, Kühlungsmodus, Einstellung von 23 als Bezugspunkt, den Sleep-Knopf 7 Mal in 5 Sekunden betätigen, der Summer läutet 2 Mal. So gibt das Gerät den Temp.-Verbrauchszustand ein. Temperaturverbrauchsdaten = aktuelle Temp. -23.

3. Energiespareinstellung:

Betätigen Sie im eingeschalteten Zustand den Gesundheitsknopf 8 Mal in 5 Sekunden, der Summer läutet 4 Mal, um anzuzeigen, dass die Energiespareinstellung gültig ist. Falls der Summer 2 Mal läutet, ist die Energiespareinstellung ungültig.

4. Zwangsentfrostung:

Im Heizmodus, Einstellung einer hohen Geschwindigkeit, Einstellung der Temperatur 30, den Sleep-Knopf 6 Mal betätigen, der Summer läutet 3 Mal. Die Einheit befindet sich nun im manuellen Entfrostungsmodus.

5. Automatische Startfunktion:

Im eingeschalteten Zustand, den Sleep-Knopf innerhalb von 5 Sekunden 10 Mal betätigen, der Summer ertönt kurz 4 Mal. Dies bedeutet, dass die automatische Wiederherstellungsfunktion ausgeführt wird; betätigen Sie den Sleep-Knopf 10 Mal innerhalb von 5 Sekunden, der Summer läutet kurz 2 Mal. Dies bedeutet, dass die automatische Wiederherstellungsfunktion verlassen wird.

Die Speicherinformationen: eingeschalteter/ausgeschalteter Zustand, Modus, Lüftergeschwindigkeit, Einstellungstemperatur, Schwenkposition.

6. Raumkartenfunktion:

Die Raumkartenfunktion kann über die Fernsteuerung ausgeführt werden.

Betätigen Sie den Beleuchtungsknopf 12 Mal mit der Fernsteuerung. Falls der Summer 4 Mal ertönt, ist die Raumkarte gültig; falls der Summer 2 Mal ertönt, ist die Raumkarte ungültig.

7. Gesundheitsfunktion mit Anion

Im eingeschalteten Zustand, den Kopf "GESUNDHEIT" betätigen, wenn die Ikone auf dem LCD-Bildschirm angezeigt wird. Die Klimaanlage setzt die Gesundheitsoperation mit Anion in Betrieb. Bitte betätigen Sie den "GESUNDHEITS"-Knopf erneut, um die Anionfunktion in Betrieb zu setzen.

Testlauf

Vor dem Testlauf

- Bevor Sie diesen Knopf einschalten, müssen Sie die Schicht des Versorgungsterminals (L, N-Terminals) und die Erdungspunkte mit 500V Megaohmmeter testen und überprüfen, ob der Widerstand den Wert von 1M Ω überschreitet. Der Betrieb unter dem Wert von 1M Ω ist nicht möglich.
- Stellen Sie eine Verbindung mit der Stromversorgung der externen Einheiten her, um den Heizriemen des Kompressors mit Strom zu versorgen. Um den Kompressor bei der Inbetriebnahme zu schützen, führen Sie diesem 12 Stunden vor der Inbetriebnahme Strom zu.

Prüfen Sie, ob die Auslegungen des Drainagerohrs und der Verbindungsleitung korrekt sind.

Das Drainagerohr muss im unteren Bereich positioniert werden, während die Verbindungsleitung im oberen Bereich positioniert wird. Es müssen Wärmeerhaltungsmaßnahmen ergriffen werden.

Beispielsweise muss die Drainagerohr, im Besonderen in den internen Einheiten mit dem Wärmeisolierungsmaterialien, gelüftet werden.

Das Drainagerohr sollte eine Neigung aufweisen, um zu vermeiden, dass es im oberen Bereich hinausragt und im unteren Bereich eine Wölbung entsteht.

Prüfung der Montage

- Überprüfen, ob die Hauptspannung übereinstimmt
- Überprüfen, ob es ein Luftleck in den Rohrverbindungen gibt
- Überprüfen, ob die Anschlüsse der Hauptschalter und der internen und externen Einheiten korrekt sind
- Überprüfen, ob die Seriennummern der Terminals übereinstimmen
- Überprüfen, ob der Montageort der Anforderungen entspricht
- Überprüfen ob zu viel Lärm generiert wird
- Überprüfen, ob die Verbindungsleitung befestigt ist
- Überprüfen, ob die Verbindungsteile der Rohre wärmeisoliert sind
- Überprüfen, ob das Wasser nach Draußen abgelassen wird
- Überprüfen, ob die internen Einheiten korrekt positioniert sind

Notlaufarten

Bitte Sie das Montagepersonal einen Testlauf durchzuführen. Führen Sie die Testprozeduren gemäß den Vorgaben des Handbuchs aus und prüfen Sie, ob die Temperaturregler korrekt funktioniert. Falls die Maschine wegen der Raumtemperatur nicht angeht, müssen die folgenden Maßnahmen getroffen werden, um sie zwangsweise in Betrieb zu setzen. Die Funktion wird vom Typ mit Fernsteuerung nicht angeboten.

- Stellen Sie die verdrahtete Steuerung im Kühlungs- bzw. Heizungsmodus ein. Betätigen Sie den "AN/AUS"-Knopf für 5 Sekunden, um auf den Zwangskühlungs- bzw. Zwangsheizungsmodus überzugehen. Betätigen Sie erneut den "AN/AUS"-Knopf, um den Zwangsbetrieb zu verlassen und den Betrieb der Klimaanlage einzustellen.

Falscher Code

Fehlerbehebungen

Falls ein Fehler auftritt, prüfen Sie den Fehlercode der Leitungssteuerung oder die Blinkzeiten von LED5 am PC-Paneel der internen Einheiten/Gesundheitslampe des Empfangsfensters der Fernsteuerung und ermitteln Sie die Fehler, wie in der folgenden Tabelle dargestellt, um alle Fehler zu beheben.

Fehlercode	Schiebezeit von der Zeitschaltuhr LED5	Fehlerinhalt
01	1	Umgebungssensor TA
02	2	Gasleitungssensor TC1
03	3	Flüssigkeitsrohrsensoren TC2
04	4	Wärmequellensensor
05	5	EEPROM
06	6	Kommunikationsfehler des Außengeräts
07	7	Kommunikationsfehler des Controllers
08	8	Entwässerungsstörung
09	9	Wiederholte Adresse
12	12	50Hz Nulldurchgang
14	14	Gleichstrommotor
18	18	BS Ventilbox oder 4WV Rückwärtsgang
20	20	Fehler vom Außengerät

Bewegen und Verschrotten der Klimaanlage

- Wenden Sie sich an Ihren Händler, wenn Sie die Klimaanlage demontieren und erneut installieren möchten, um technische Unterstützung zu erhalten.
- In der Zusammensetzung der Klimaanlage beträgt der Gehalt an Blei, Quecksilber, sechswertigem Chrom, polybromierten Biphenylen und polybromierten Diphenylethern nicht mehr als 0,1% (Massenanteil) und Cadmium nicht mehr als 0,01% (Massenanteil).
- Bitte recyceln Sie das Kältemittel, bevor Sie die Klimaanlage verschrotten, verschieben, einstellen und reparieren. Für die Verchrottung der Klimaanlage sollten die qualifizierten Unternehmen zuständig sein.

Airwell

Just feel well

MANUAL DE INSTALACIÓN

WALL MOUNTED TYPE INDOOR UNIT
R410A

Español Manual

HVVA-025/022N-01M22

HVVA-035N-01M22

HVVA-050/045N-01M22

HVVA-070N-01M22

HVVA-090N-01M22



NOTA IMPORTANTE : Lea este manual atentamente antes de instalar o utilizar su nueva unidad de aire acondicionado. Asegúrese de guardar este manual para futuras referencias

22.AW.HVVA.022-090.R410A.IM+UM.EN.IT.FR.DE.ES.PO.01.20.Rev01

Manual de usuario

Su aire acondicionado puede estar sujeto a cualquier cambio debido a las mejoras de los productos Airwell.

Los sistemas de aires acondicionados múltiples de la serie VRF incluyen el modo de funcionamiento consistente, por el cual todas las unidades internas pueden funcionar sólo en modo de calefacción o refrigeración al mismo tiempo.

Para proteger el compresor, la unidad del aire acondicionado debería estar conectada 12 horas antes de utilizarla.

Todas las unidades internas del mismo sistema de refrigeración deberían utilizar un interruptor unificado para garantizar que todas las unidades internas estén conectadas al mismo tiempo durante el funcionamiento del aire acondicionado.

Contenido

Piezas y funciones.....	1
Seguridad.....	2
Funcionamiento de emergencia & Operación de prueba.....	6
Mantenimiento.....	7
Control de falla.....	9
Procedimiento de instalación.....	10
Cableado eléctrico.....	15
Funcionamiento de prueba.....	21
Control de falla.....	22
Trasladar y desechar el climatizador...	23

Advertencia

- Si el cable de alimentación está dañado, debe sustituirlo el fabricante, su agente de mantenimiento o personas cualificadas similares para evitar riesgos.
- Este aparato no ha sido diseñado para que lo utilicen personas (incluidos niños) con capacidades físicas, sensoriales o mentales reducidas, o con falta de experiencia o conocimientos, a menos que estén supervisados o reciban instrucciones acerca del uso del aparato por parte de una persona responsable de su seguridad.
- Los niños deben estar supervisados para garantizar que no jueguen con el aparato.
- Este aparato puede ser utilizado por niños mayores de 8 años y por personas con capacidades físicas, sensoriales o mentales reducidas o falta de experiencia y conocimientos si están supervisados o han recibido instrucciones relativas al uso del aparato de forma segura y si comprender los riesgos asociados. Los niños no deben jugar con el aparato. La limpieza y el mantenimiento no deben realizarlos niños sin supervisión.
- El aparato no está diseñado para utilizarse con un temporizador externo ni un sistema de control remoto independiente.
- Mantenga el aparato y su cable fuera del alcance de niños menores de 8 años.

Características del producto

1. Instalación de estilo colgante para ahorrar espacio;
2. visualización automática de fallas;
3. Función del control central, control por cable, control inalámbrico (opcional de nuestra empresa).
4. El aire acondicionado cuenta con la función de compensación de la fuente de alimentación. Si cuenta con la función de compensación, durante el funcionamiento, cuando la fuente de alimentación falla de forma emergente y se reanuda, el aire acondicionado vuelve al modo de funcionamiento antes de la falla eléctrica.
5. Los métodos operativos y las funciones son las mismas aunque las formas de las unidades internas son diferentes. Por lo tanto, el dibujo de la unidad interna HBV007 es un ejemplo a modo ilustrativo.

Rango operativo del aire acondicionado

refrigeración en seco	interior	máx.	DB: 32°C WB: 23°C
		mín.	DB: 18°C WB: 14°C
	exterior	máx.	DB: 43°C WB: 26°C
		mín.	DB: -5°C
calefacción	interior	máx.	DB: 27°C
		mín.	DB: 15°C
	exterior	máx.	DB: 21°C WB: 15°C
		mín.	DB: -15°C

Piezas y funciones

Unidad interior

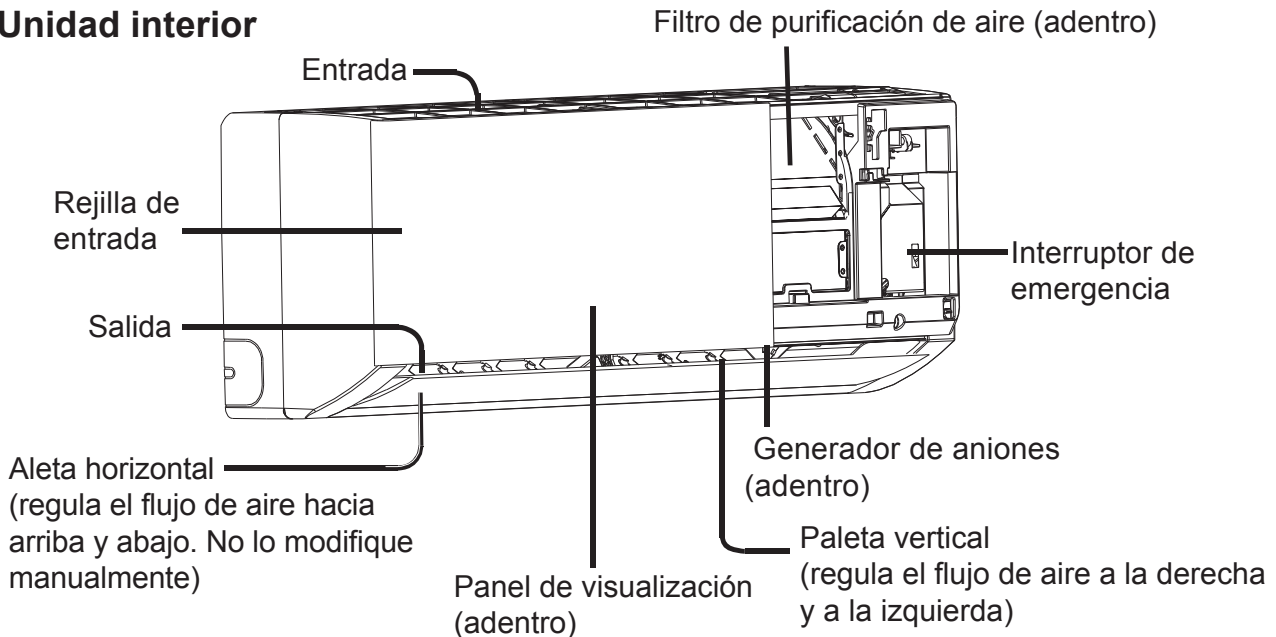

La pantalla de visualización y la rejilla de entrada pueden variar de las que se muestran en el manual según el producto que usted compró.

Pantalla de visualización A

① Orificio del receptor

② de señal
Al recibir la señal del control remoto se muestra la temperatura establecida.

③ pantalla COOL [refrigeración]

④ pantalla HEAT [calor]

⑤ pantalla HEALTH [salud]

⑥ pantalla DRY [seco]

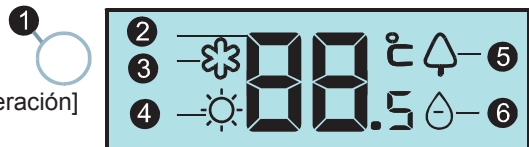

Pantalla de visualización B

① Receptor de señal remoto
(Cuando se recibe una señal del control remoto se escuchará un "bip".)

② Indicador de encendido (Se ilumina cuando la unidad inicia.)

③ Indicador del modo Timer [temporizador] (Se ilumina cuando se selecciona el funcionamiento del temporizador.)

④ Indicador del modo de funcionamiento (Se ilumina cuando se enciende el compresor.)

⑤ Pantalla de la temperatura ambiente

Al recibir la señal del control remoto se muestra la temperatura establecida.

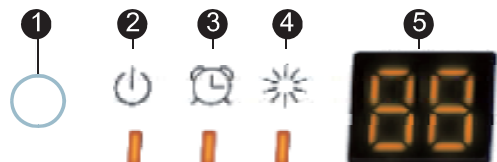

Pantalla de visualización C

① Receptor de señal

② Visualización de ON/OFF (ENCENDIDO/ APAGADO) del Temporizador Visualización de ON (ENCENDIDO) APAGADO (OFF) del Temporizador Visualización de SLEEP (SUEÑO)

③ Visualización de temperatura configurada

④ Indicador de modo de funcionamiento (Luz blanca para modos COOL / DRY / HEAT (ENFRIAMIENTO / SECO / CALEFACCIÓN) Luz verde para función de salud)

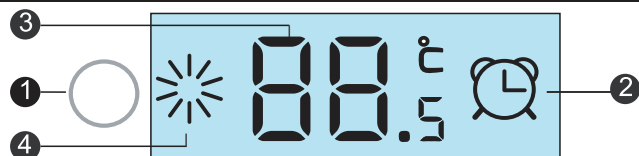

Seguridad

- Si se transfiere el aire acondicionado a un nuevo usuario también se debe transferir este manual junto con el aire acondicionado
- Antes de realizar la instalación, asegúrese de leer Consideraciones de Seguridad en este manual para una instalación adecuada.
- Las consideraciones de seguridad mencionadas a continuación se dividen en "⚠ Advertencia" y "⚠ Atención". Las cuestiones relativas a accidentes graves causados por una instalación incorrecta, que pueden provocar la muerte o lesiones graves, se enumeran en el apartado "⚠ Advertencia". Sin embargo, las cuestiones enumeradas en la sección "⚠ Atención" son también la causa probable de los accidentes graves. En general, las dos son cuestiones importantes relacionadas a la seguridad, las cuales se deben cumplir rigurosamente
- Después de la instalación, realice la prueba de funcionamiento para asegurarse de que todo sea normal y luego opere y realice el mantenimiento del aire acondicionado siguiendo el manual de usuario. Se debe entregar el Manual al usuario para que lo guarde

Advertencia

- Pídale a la estación de mantenimiento especial que realice la instalación y las reparaciones. Si usted realiza la instalación, se pueden producir fugas de agua, descargas eléctricas o incendios debido a la instalación incorrecta
- La instalación debe realizarse correctamente siguiendo este manual. Las fugas de agua, descargas eléctricas o los incendios pueden ser causados por una instalación incorrecta
- Asegúrese de instalar el aire acondicionado en un lugar que pueda soportar el peso del aire acondicionado. No se puede instalar el aire acondicionado sobre rejillas, tales como las mallas metálicas antirrobo. Un lugar con un soporte insuficiente podría hacer que la máquina se caiga y cause lesiones a las personas
- La instalación debería soportar tifones y terremotos, etc. La instalación no conforme a los requisitos producirá accidentes debido a la caída de la máquina.
- Se deben utilizar los cables específicos para una conexión segura del cableado. Fije las conexiones de la terminal de manera correcta para evitar que se aplique fuerza externa en los cables. Las conexiones y la sujeción incorrecta podría producir accidentes como sobrecalentamiento o incendios
- Se deben mantener las formas correctas del cableado; no está permitido el cableado en relieve. El cableado debería estar conectado correctamente para evitar que el cobertor y la placa del gabinete eléctrico corten los cables. La instalación incorrecta puede causar accidentes como sobrecalentamiento o incendios.
- Con excepción del refrigerante específico (R410A), no deje que el aire ingrese al sistema del ciclo de refrigeración mientras coloca o reinstala el aire acondicionado. El aire en el sistema del ciclo de refrigeración puede causar roturas o lesiones a las personas debido a la presión alta anormal del sistema del ciclo de refrigeración
- Utilice los repuestos suministrados o las piezas específicas durante la instalación. De lo contrario, se pueden producir fugas de agua, descargas eléctricas, incendios o fugas del refrigerante
- No drene el agua de la tubería de desagüe a la canaleta de agua donde podrían existir gases peligrosos, como gas sulfurado, para evitar que dichos gases ingresen a la habitación
- Si ocurren fugas durante la instalación, se deben tomar las medidas para la ventilación del gas refrigerante ya que el mismo podría generar gases nocivos en contacto con el fuego
- Después de la instalación, compruebe si existen fugas del refrigerante. Si el refrigerante se filtra en la habitación, el aire que soplan los calentadores y las cocinas, etc. pueden generar gases nocivos



Seguridad

- No instale el aire acondicionado en lugares donde el gas inflamable pueda filtrarse. En caso de que ocurran fugas de gas alrededor de la máquina, pueden ocurrir incendios
- La tubería de desagüe debería instalarse adecuadamente siguiendo este manual para garantizar un drenaje fluido. Además, para evitar la condensación, se debe realizar el aislamiento térmico. La instalación inadecuada de la tubería de desagüe puede causar fugas de agua, la cual mojará los artículos del hogar
- La tubería del gas refrigerante y la tubería de líquido deberían tener un aislamiento térmico para preservar el calor. Si el aislamiento térmico es inadecuado, el agua generada por la condensación goteará y mojará los artículos del hogar

Atención

- El aire acondicionado debe estar conectado a tierra de manera eficaz. Si el aire acondicionado no está conectado a tierra o está conectado de forma incorrecta, pueden ocurrir descargas eléctricas. El cable para el cableado a tierra no debería estar conectado a las conexiones de la tubería de gas, de agua, al pararrayos o a la red del teléfono.
- Se debe instalar el interruptor para la fuga de electricidad. Si no, se pueden producir accidentes como descargas eléctricas.
- Se debe comprobar si el aire acondicionado instalado tiene fugas de electricidad al momento de energizarlo.
- cuando el orificio de descarga de agua está bloqueado o el filtro está sucio, puede generar condensación de agua y, al mismo tiempo, pueden ocurrir goteos.
- En caso de que la temperatura del punto de rocío ambiente sea mayor a 28 grados Celsius o la humedad sea mayor que el 80 %, podría haber goteo de condensación; por lo tanto, no se deben colocar los objetos eléctricos o susceptibles a la humedad debajo de la unidad.

Seguridad

	Se deben seguir rigurosamente los ítems con esta advertencia en relación a la seguridad del producto y del personal.
	Los ítems con la señal de prohibido se refieren a acciones completamente prohibidas. De lo contrario, pueden dañar la máquina o poner en peligro la seguridad del operador.

Limpie el filtro regularmente. El funcionamiento de refrigeración o calefacción se deteriorará si el filtro está bloqueado y resultará en gran consumo de energía, fallas y goteo de agua en congelación.

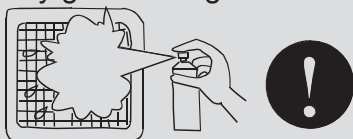

No toque la salida cuando la aleta está en movimiento. No coloque nada en la reja en caso de que ocurra algún peligro.

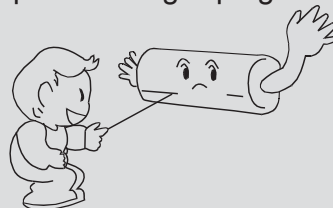

Evita soplar el aire frío. Durante el funcionamiento de calefacción, el ventilador de las unidades internas no girará inmediatamente para evitar soplar el aire frío.



Cambio de la velocidad del viento: En estado de refrigeración, con modo de soplado automático, la velocidad del viento disminuye automáticamente cuando la temperatura ambiente alcanza la configuración. En estado de calefacción, cuando la temperatura ambiente alcanza la temperatura establecida, el compresor se detiene y el ventilador se vuelve lento o se detiene. La velocidad del viento cambia automáticamente en el modo de deshumificación.

Regulación de la dirección del viento: Se recomienda no apuntar el deflector de viento hacia abajo por largo tiempo para evitar la condensación en el puerto de salida de aire durante la refrigeración o deshumificación. Pueden aparecer gotas de agua en el puerto de salida de aire en el modo refrigeración o deshumificación.

Descongelación: Durante el funcionamiento de calefacción, el aire acondicionado se descongelará automáticamente si hay escarcha en el intercambiador de calor de las unidades externas. No gire el ventilador de las unidades interna y externa durante la descongelación. Después de la descongelación, el aire acondicionado volverá a su funcionamiento automáticamente.

El funcionamiento de la máquina se debe controlar con el control remoto.











Consejos: Como el aire acondicionado absorbe el calor del medio ambiente y lo libera en la habitación, los efectos de calor estarán influenciados por la temperatura dentro y fuera de la habitación.







Seguridad



Atención

avisos durante la operación

- No está permitido colocar ningún aparato de calefacción bajo las unidades internas; el calor puede causar la deformación de las unidades.
- Preste atención a la condición de aireación para evitar los síntomas de anoxia.  
- No se deben colocar aparatos inflamables en el lugar donde el viento del aire acondicionado los alcance directamente ya que se puede generar la combustión incompleta del aparato.  
- Compruebe que la mesa de montaje del aire acondicionado no esté dañada luego de un largo período de funcionamiento. Si se coloca sobre la mesa dañada, la unidad podría caer y causar daños. 
- No se deben colocar plantas ni animales en el lugar donde el aire acondicionado sople directamente. De lo contrario, se pueden dañar. 
- No se puede utilizar para conservar alimentos, criaturas vivientes, instrumentos de precisión, trabajos artísticos, etc. o se pueden dañar. 
- Utilice un fusible con la capacidad adecuada. Los cables de metal y los cables de cobre, etc. pueden causar incendios u otras fallas. 
- No utilice un calentador de agua, o similar, al lado de la unidad interna y del controlador con cable. Se pueden producir fugas de agua/electricidad o cortocircuitos si el vapor generado por el aparato está funcionando al lado de la máquina. 
- Descongelación durante la calefacción
Para mejorar el efecto de calor, la unidad externa se descongelará automáticamente cuando aparezca escarcha en la unidad externa durante la calefacción (aproximadamente 2-10 min.). Durante la descongelación, el ventilador de la unidad interna funcionará a velocidad baja y se detendrá mientras que el de la unidad externa dejará de funcionar.
- Se debe desconectar la electricidad cuando no se utiliza el aire acondicionado por largos períodos. Si no se desconecta el aire acondicionado, consumirá electricidad. El interruptor de la unidad externa se debe conectar 12 horas antes del funcionamiento para proteger la unidad después de un largo período sin utilizarlo.

- protección de 3 minutos
Para proteger la unidad, el compresor puede accionar con un retraso de al menos 3 minutos después de que se detiene.
- Cierre la ventana para evitar que ingrese el aire externo.
Se deben bajar las cortinas o cerrar las ventanas para evitar que ingrese la luz solar. 
- Para evitar descargas eléctricas, no toque el interruptor con las manos mojadas. 
- Detenga el funcionamiento y desconecte el interruptor manual al momento de realizar la limpieza de la unidad. 
- Durante el funcionamiento de la unidad de control, no desconecte el interruptor manual; se puede utilizar el controlador. Para evitar daños, no presione la zona de cristal líquido del controlador. 
- Limpiar la unidad con agua puede provocar descargas eléctricas.  
- No coloque aerosoles inflamables cerca del aire acondicionado.
No inyecte aerosoles inflamables en dirección al aire acondicionado, puede producir incendios. 
- Detención de la rotación del ventilador
La unidad que se detiene durante el funcionamiento accionará el ventilador por 2-8 min. cada 30-60 minutos para proteger la unidad mientras que las otras unidades internas están funcionando.
- Este aparato no ha sido diseñado para que lo utilicen personas (incluidos niños) con capacidades físicas, sensoriales o mentales reducidas, o con falta de experiencia o conocimientos, a menos que estén supervisados o reciban instrucciones acerca del uso del aparato por parte de una persona responsable de su seguridad.

Funcionamiento de emergencia y funcionamiento de prueba

Funcionamiento de emergencia y funcionamiento de prueba:

- El funcionamiento de emergencia ayudará al aire acondicionado a funcionar automáticamente si el control remoto se pierde o se rompe.
- Se recomienda el funcionamiento de prueba cuando la temperatura de la habitación sea menor a 16° C pero no en condición normal.

Funcionamiento de emergencia

Se recomienda utilizarlo sólo cuando el control remoto está dañado o se perdió.

■ Arranque

Se puede escuchar un tono de advertencia después de activar el interruptor de Funcionamiento de Emergencia, esto significa que el funcionamiento de emergencia inició.

- El aire acondicionado funciona automáticamente según los siguientes modos:

Establecer temperatura	Velocidad del viento	Modo de funcionamiento
24°C	auto	auto

Los valores de la configuración de la temperatura y la velocidad del viento no se pueden cambiar en el modo Funcionamiento de Emergencia. Mientras tanto, la deshumidificación y la operación del tiempo no se pueden operar simultáneamente.

■ Parada (cancelación del funcionamiento de emergencia)

Todas las luces indicadoras del aire acondicionado desaparecen después de presionar el interruptor de funcionamiento de emergencia y escuchar el tono de aviso.

■ Cancelación del funcionamiento de emergencia con el control remoto

Se escucha un tono de aviso después de presionar el botón ON/OFF (ENCENDIDO/APAGADO) en el control remoto. El aire acondicionado funciona según la indicación del estado de funcionamiento en el control remoto.

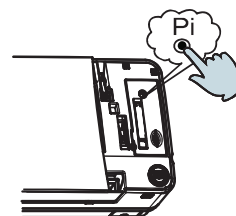

Operación de Prueba

Se recomienda cuando la temperatura de la habitación es menor a 16° C pero no en condición normal.

■ Arranque

Presiónelo por más de 5 segundos hasta que se escuchen 2 tonos de aviso y luego suelte el botón para comenzar el funcionamiento de prueba. El aire acondicionado está funcionando a alta velocidad. El funcionamiento de prueba dura 30 minutos antes de que el aire acondicionado se detenga automáticamente.

■ Parada (cancelación del funcionamiento de prueba)

Luego de presionar el interruptor de funcionamiento de prueba se escuchan los tonos de aviso.

■ Cancelación del funcionamiento de prueba con el control remoto

Se puede escuchar un tono de aviso después de presionar el interruptor en el control remoto. El aire acondicionado funciona según la indicación del estado de funcionamiento en el control remoto.

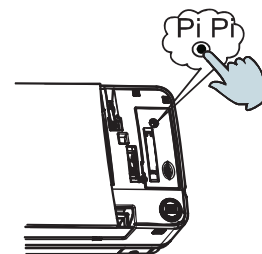

Mantenimiento

※ Sólo se puede limpiar cuando el limpiador de aire está apagado y desconectado de la fuente de alimentación; de lo contrario, puede haber descargas eléctricas y lesiones.

Limpeza del puerto de salida de aire y de la carcasa:

⚠ Atención

- No utilice gasolina, benceno, diluyentes, polvos para pulido ni insecticidas líquido para limpiar.
- No los limpie con agua caliente de 50°C para evitar que se destiñan o distorsionen.

- Séquelos con un paño suave y seco.
- Si no se puede eliminar el polvo, se recomienda utilizar agua o limpiadores neutros
- Se puede extraer el deflector de aire para limpiarlo (de la siguiente manera).

Limpeza del deflector de aire:

- No limpie el deflector de aire con agua para evitar caídas.

Limpeza del limpiador de aire:

⚠ Atención

- Para evitar que se descolore o deteriore, no enjuague el limpiador de aire con agua caliente a más de 50°C.
- Para evitar que se queme, no coloque el limpiador de aire en el fuego para secarlo.

- Limpie el polvo con agua o con un colector de polvo.

(A) Limpie el polvo con un colector de polvo.



(B) Limpie con un cepillo suave y detergente suave si hay mucho polvo

(C) Quite el agua y deje secar en un ambiente fresco y seco.



Mantenimiento antes y después del funcionamiento de la temporada

Antes del funcionamiento de la temporada:

1. Realice la siguiente verificación. Si ocurren condiciones anormales, consulte con el personal de servicio.
 - No hay bloqueos en el puerto de entrada y puerto de salida de las unidades interna y externa.
 - La línea a tierra y el cableado están en estado correcto
2. Después de la limpieza, se debe colocar el limpiador de aire.
3. Encienda la fuente de alimentación.

Después del funcionamiento de la temporada:

1. En días soleados, la operación de soplado se puede realizar por medio día para garantizar que el interior de máquina esté seco.
2. Se debe desconectar la corriente eléctrica para ahorrar electricidad o la máquina consumirá toda la electricidad. El limpiador de aire y la carcasa se deben instalar después de la limpieza.

Mantenimiento

Limpe la máquina (Las formas de limpiezas son casi las mismas, se toma la máquina interna HBV018 como ejemplo).

Desconecte el aire acondicionado antes de realizar la limpieza. No toque la máquina si tiene las manos húmedas. No se debe utilizar agua caliente, o solventes, en la limpieza.

Reemplazo del filtro de purificación de aire

1. Abra la rejilla de entrada

Sostenga la rejilla de entrada utilizando el dispositivo pequeño llamado soporte de la rejilla ubicado en el lado derecho de la unidad interna.

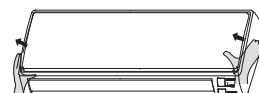

2. Desmonte el filtro de aire estándar

Deslice la perilla suavemente hacia arriba para quitar el filtro; luego, retírelo.

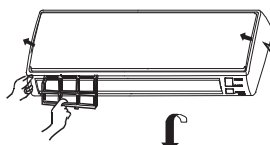

Desmonte el filtro de purificación de aire viejo



3. Coloque el filtro de purificación de aire

Coloque el filtro de purificación de aire del electrodoméstico en el lado derecho e izquierdo de los marcos del filtro.

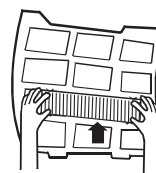

4. Coloque el filtro de aire estándar (necesario para la instalación)

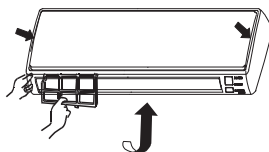

ATENCIÓN:

El lado blanco del filtro de purificación de aire fotocatalizador enfrenta la parte externa y el lado negro enfrenta la unidad. El lado verde del filtro de purificación de aire con medio para exterminar bacterias enfrenta la parte externa y el lado blanco enfrenta la unidad.

5. Cierre la rejilla de entrada

Cierre la rejilla de forma segura

NOTA:

- El filtro de purificación de aire fotocatalizador será solarizado a la hora determinada. Normalmente, la solarización es cada 6 meses.
- El filtro de purificación de aire con medio para exterminar bacterias será utilizado por un largo tiempo, no necesita reemplazarlo. Pero durante el periodo de uso, debería quitar el polvo regularmente utilizando una aspiradora o limpiándolo con cuidado. De lo contrario, el rendimiento será afectado.
- Cuando deje de utilizar el filtro de purificación de aire con medio para exterminar bacterias, manténgalo en un lugar fresco y seco y evite que esté mucho tiempo bajo la luz solar o el poder de esterilización será reducido.

Control de falla

Verifique lo siguiente cuando solicite el servicio de reparación:

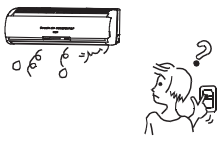
	Síntomas	Razones
Todos estos no son problemas	<ul style="list-style-type: none"> • Sonido del flujo de agua 	El sonido del flujo de agua se puede escuchar cuando comienza el funcionamiento, durante el funcionamiento o inmediatamente después de detener el funcionamiento. Cuando comienza a trabajar por 2-3 minutos, el sonido puede ser más alto, el cual es el sonido del flujo del refrigerante o el sonido del desagüe del agua condensada.
	<ul style="list-style-type: none"> • Sonido de crujido 	Durante el funcionamiento, el aire acondicionado puede hacer un sonido de crujidos, el cual es producido debido a los cambios de temperatura o la leve dilatación del intercambiador de calor.
	<ul style="list-style-type: none"> • Horrible olor de la salida de aire 	Olor producido por las paredes, alfombras, muebles, ropa, cigarrillos y cosméticos que se adhiere al aire acondicionado.
	<ul style="list-style-type: none"> • Indicador de funcionamiento intermitente 	Cuando lo enciende nuevamente después de un corte de electricidad, encienda el interruptor manual; el indicador de funcionamiento parpadea.
	<ul style="list-style-type: none"> • Esperando indicación 	Se muestra "esperando indicación" ya que falla en realizar la refrigeración mientras otras unidades internas están en modo de calefacción. Cuando el operador establece el modo de refrigeración o calefacción y el funcionamiento es opuesto al establecido, se muestra "esperando indicación".
	<ul style="list-style-type: none"> • Sonido en parada de la unidad interna o vapor blanco o aire frío 	Para evitar que el aceite y el refrigerante bloqueen la parada de las unidades internas, el refrigerante fluye por corto tiempo y se escucha el refrigerante que fluye. De lo contrario, cuando la unidad interna funciona en modo calefacción se puede producir un vapor blanco; durante el funcionamiento en modo refrigeración puede aparecer aire frío.
	<ul style="list-style-type: none"> • Sonido de "clic" al encender el aire acondicionado 	Este sonido es debido al reinicio de la válvula de expansión cuando se enciende el aire acondicionado.
Realice otra verificación	<ul style="list-style-type: none"> • Arranca o se detiene automáticamente 	Compruebe si está en estado de Timer-ON y Timer-OFF [Temporizador encendido y Temporizador apagado].
	<ul style="list-style-type: none"> • Error al funcionar 	<p>Compruebe si hay una falla en la electricidad. Compruebe si el interruptor manual está apagado. Compruebe si el fusible y el disyuntor están desconectados. Compruebe si la unidad de protección está funcionando. Compruebe si las funciones de refrigeración y calefacción están seleccionadas simultáneamente mientras se espera indicación en la línea de control.</p>
	<ul style="list-style-type: none"> • Malos efectos de frío y calor 	<p>Compruebe si los puertos de entrada y salida de aire de la unidad externa están bloqueados. Compruebe si la puerta y las ventanas están abiertas. Compruebe si la pantalla de filtro del limpiador de aire está bloqueada con lodo o polvo. Compruebe si la configuración de la cantidad de aire está en "bajo". Compruebe si la configuración de funcionamiento está en estado "Funcionamiento del ventilador". Compruebe si la configuración de la temperatura es correcta.</p>

Bajo las siguientes circunstancias, detenga inmediatamente el funcionamiento, desconecte el interruptor manual y contacte al personal de servicio.

- Cuando los botones no se pueden presionar de forma flexible;
- Cuando el fusible o el disyuntor se haya quemado;
- Cuando haya objetos extraños y agua en el refrigerador;
- Cuando no se pueda operar después de quitar el funcionamiento de la unidad de protección;
- Cuando ocurran otras condiciones anormales.

Procedimientos para la instalación

Este manual no puede ilustrar completamente todas las propiedades del producto que compró. Contacte al centro local de Haier si tiene preguntas o solicitudes.

Utilice la herramienta estándar según los requisitos para la instalación.

Para los accesorios estándar de la unidad de esta serie refiérase al empaque; prepare otros accesorios según los requisitos del punto de instalación local de su empresa.

1. Elija una ubicación adecuada para la instalación. Las unidades internas se deben instalar en lugares con ambientes de circulación de aire fresco y cálido parejo. Se deben evitar las siguientes ubicaciones.

- ✘ Lugares con gran salinidad (playas), mucho gas de azufre (como regiones con fuentes termales donde los tubos de cobre y la soldadura sean fáciles de erosionar), mucho aceite (incluyendo el aceite mecánico) y vapor; lugares donde se utilicen solventes de sustancias orgánicas con frecuencia; lugares donde las máquinas generan ondas electromagnéticas de alta frecuencia (aparecerá una condición anormal en el sistema de control); lugares donde haya humedad alta cerca de puertas o ventanas (la condensación se forma con facilidad); y lugares donde se utilicen pulverizadores especiales con frecuencia.

Unidades internas

- (1) La distancia entre el puerto de salida de aire y el suelo no debería ser mayor a 2,7 m. La distancia a la calle no debería ser menor a 2,5 m.
- (2) Seleccione lugares adecuados para la instalación donde la salida del aire se pueda propagar por todo el hogar y disponga de ubicaciones adecuadas para la conexión de las tuberías y líneas como también la tubería de desagüe de la unidad externa.
- (3) La construcción del cielorraso debe ser lo suficientemente fuerte para soportar el peso de la unidad.
- (4) Asegúrese de que la tubería de conexión, la tubería de desagüe y la línea de conexión puedan colocarse en las paredes para conectar las unidades externas.
- (5) Se recomienda realizar la tubería de conexión entre las unidades interna y externa y la tubería de desagüe lo más corta posible.
- (6) Si es necesario, lea las instrucciones de instalación de las unidades externas para regular la cantidad de llenado del refrigerante.
- (7) Seleccione un lugar cerca del tomacorriente del aire acondicionado; se debe mantener un espacio lo suficientemente cerca de la máquina.
- (8) No se deben colocar los electrodomésticos eléctricos como el televisor, los instrumentos, dispositivos, materiales artísticos, pianos, equipos inalámbricos y otros valores debajo de la unidad interna y deben estar a 1 m lejos de las lámparas para evitar que la condensación caiga sobre ellos y produzca daños.

2. Se deben realizar los siguientes pasos después de seleccionar el lugar de instalación:

Corte un orificio en la pared y coloque la tubería de conexión y la rosca de conexión en el PVC, el cual se compra en la tienda. Con una leve inclinación hacia abajo y hacia el exterior, se debe mantener una gradiente de al menos 1/100; antes de cortar el orificio, compruebe si hay tuberías y barras de acero de refuerzo en la parte de atrás del orificio. Se debe evitar realizar los orificios en lugares con cables o tuberías.

Procedimientos para la instalación

3. Dibujo de la instalación de las unidades internas:

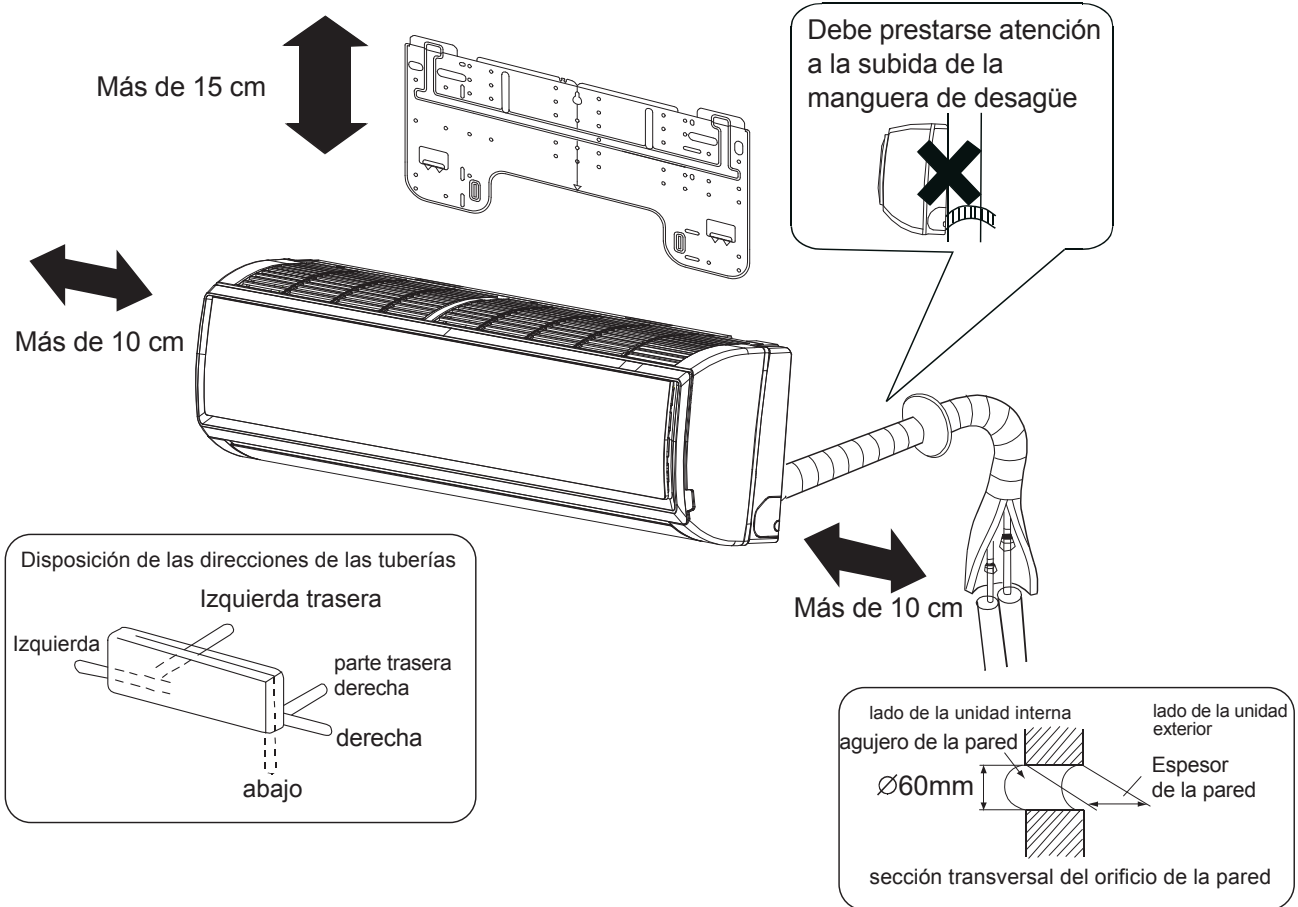

(1) Posicionamiento del protector de la pared y ubicación de los orificios de la pared sección transversal del orificio de la pared
 Fije el protector de la pared según el lugar de instalación y el diseño de la tubería de la unidad interna (refiérase al dibujo de la instalación).
 La instalación no se debe realizar bajo los travesaños o sobre paredes planas cerca de la columna. Primero, fije el protector con clavos de acero en la pared.
 Coloque una rosca de tornillo a través del centro del protector o utilice un nivelador para encontrar el nivel.
 Luego, fíjelo con un clavo de acero y mida la posición del orificio de la pared A.

(2) Perforación del orificio y montaje del anillo de protección
 Perfore un orificio de 60 mm de diámetro con una leve inclinación hacia abajo y al exterior, coloque el anillo de protección y séllelo con gesso o masilla después de terminar la instalación.

(3) Disposición del cableado de la unidad interna
 Organice el diseño de la tubería de conexión, la tubería de desagüe, la línea de conexión, línea de señal y la tubería de refrigeración de aire según la ubicación de la unidad interna, unidad externa y orificios de la pared, con la manguera de desagüe más abajo y la línea de conexión más arriba. No está permitido el entrecruzamiento devanado entre la línea principal y la línea de conexión; la tubería de desagüe (especialmente en la unidad interna y dentro de la máquina) no debe devanarse con los materiales de aislamiento térmico para la preservación del calor.

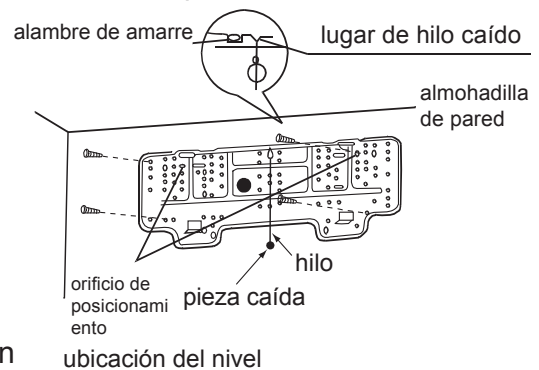

Procedimientos para la instalación

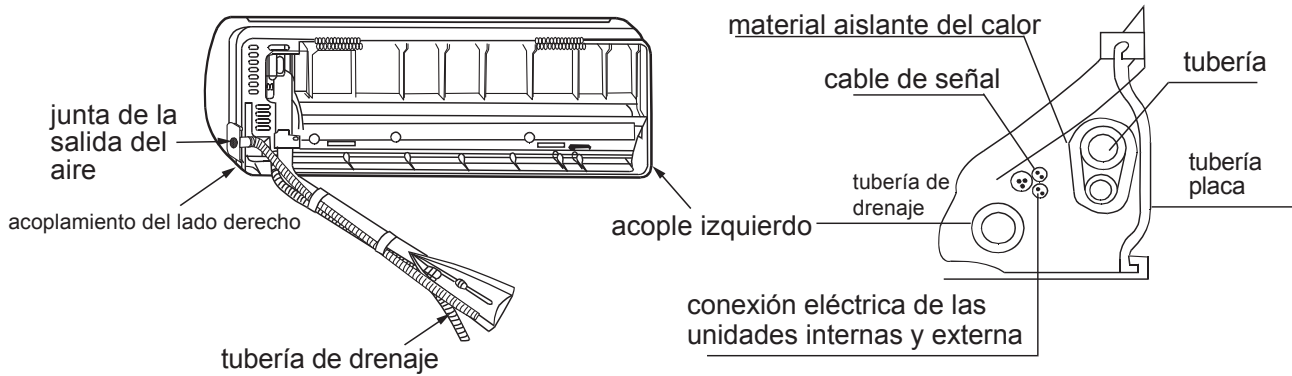

(4) Dirija la tubería de conexión (tubería de gas y de líquido) a través del orificio de la pared o conecte la tubería y el cableado de la unidad interna (compruebe el número de terminales de cableado de las unidades interna y externa y conecte las terminales con el mismo número y color) y coloque la tubería de conexión y la línea de conexión desde la pared interna para la conexión con la unidad externa.

Colocación de la placa de montaje y posicionamiento del orificio de la pared

Cuando la placa de montaje se fija primero

1. Basado en las columnas o dinteles cercanos, realice la nivelación adecuada de la placa fijada en la pared, luego ajuste temporalmente la placa con un clavo de acero.
2. Asegúrese una vez más de la nivelación adecuada de la placa, al colgar el nivelador desde la superficie central de la placa, luego ajuste la placa firmemente con el clavo de acero.
3. Encuentre la ubicación del orificio de la pared A utilizando una cinta métrica.

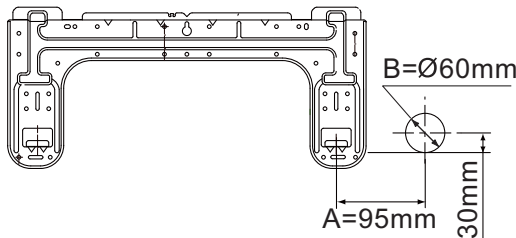

HVVA-025/022/035N-01M22

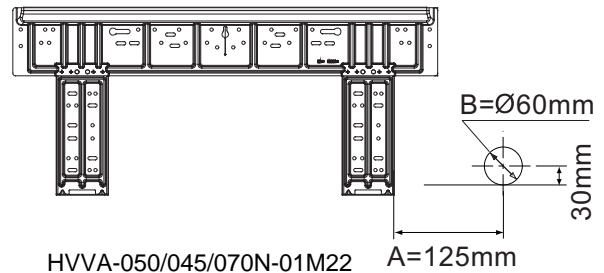

HVVA-050/045/070N-01M22

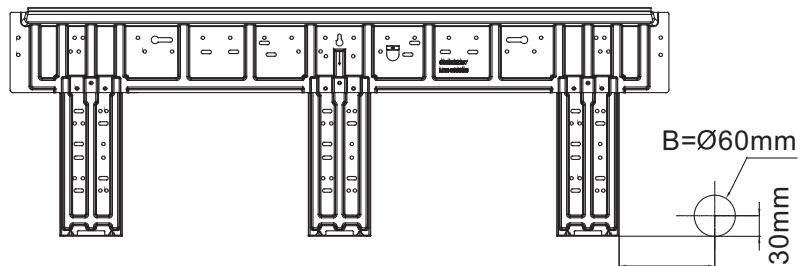

HVVA-090N-01M22

Preste atención a los siguientes puntos antes de instalar la máquina:

1. Quite los bloques de amortiguación en el ángulo derecho e izquierdo como se muestra en la siguiente imagen.

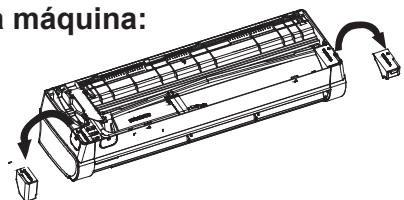

Procedimientos para la instalación

2. Quite las 2 juntas bajo el ventilador de flujo cruzado (HVVA-050/045/070N-01M22).

3. Limpie las rebabas de la superficie de la fractura para evitar que el cable eléctrico se raye después de quitar la abertura virtual de la ranura de la línea de salida con las manos en el proceso de encendido de la unidad interna.

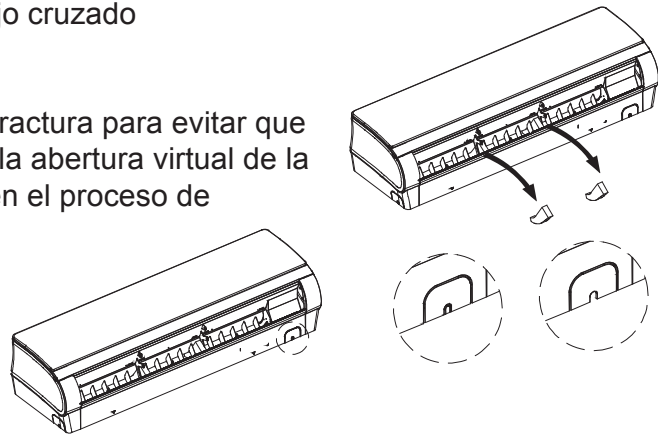

Cuando la placa de montaje está fijada en la barra lateral y el dintel

- Fije la barra de montaje, la cual se vende por separada, a la barra lateral y al dintel y luego ajuste la placa en la barra de montaje fija.
- Refiérase al artículo anterior, "Cuando la placa de montaje se fija primero" para la posición del orificio de la pared.

Longitud permisible de la tubería y diferencia de altura

Refiérase al manual adjunto de las unidades externas.

Material y especificaciones de la tubería

Modelo		HVVA-025/022N-01M22	HVVA-035/045/050N-01M22	HVVA-070/090N-01M22
Tubería Tamaño (mm)	Tubería de gas	Ø9.52	Ø12.7	Ø15.88
	Tubería de líquido	Ø6.35	Ø6.35	Ø9.52
Material de la tubería	Tubo de bronce fosfórico sin soldadura (TP2) para aire acondicionado			

Cantidad de llenado de refrigerante

Añada refrigerante siguiendo las instrucciones de instalación de la unidad externa. La adición del refrigerante R410A se debe realizar con un medidor para garantizar la cantidad específica sino pueden ocurrir fallas en el compresor por llenar demasiado o poco refrigerante.

Procedimiento de conexión de la tubería refrigerante

Proceda con la conexión de la tubería acampanada para conectar toda la tubería refrigerante.

- Se deben utilizar llaves fijas para la conexión de la tubería de la unidad interna.
- Para información sobre el torque de montaje, refiérase a la tabla de la derecha

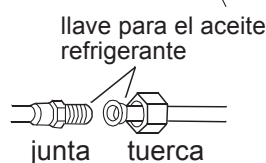
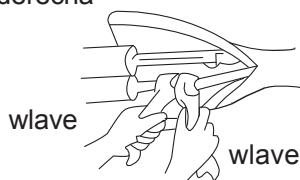

Diámetro externo de la tubería (mm)	Torque de montaje (N-m)	Aumento del torque de montaje (N-m)
Ø6.35	11.8(1.2kgf-m)	13.7(1.4kgf-m)
Ø9.52	24.5(2.5kgf-m)	29.4(3.0kgf-m)
Ø12.70	49.0(5.0kgf-m)	53.9(5.5kgf-m)
Ø15.88	78.4(8.0kgf-m)	98.0(10.0kgf-m)
Ø19.05	98.0(10.0kgf-m)	117.7(12.0kgf-m)

Procedimientos para la instalación

Corte y ampliación

El corte o la ampliación de las tuberías deberían ser realizados por el personal de la instalación según el criterio operativo si los tubos son demasiado largos o si la abertura acampanada está rota.

Aspiración

Realice el trabajo de la bomba de vacío desde la válvula de cierre de las unidades externas con una aspiradora. No se permite utilizar el refrigerante sellado en la máquina interna para el trabajo de la bomba de vacío.

Abrir todas las válvulas

Abra todas las válvulas de la unidad exterior. [NB: la válvula de cierre de balance de aceite debe cerrarse completamente cuando se conecta a la unidad principal.]

Verificación de fugas de aire

Compruebe si hay fugas en la parte de conexión y en el casquete con hidrófonos o espumas de jabón.

Conexión

Conexión de las terminales circulares:

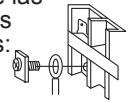

- 1. Conexión de las terminales circulares:**
El método de conexión de la terminal circular se muestra en la Imagen. Quite los tornillos, conéctelo al nivel de la terminal después de llevarlo por el aro en el extremo y ajústelo.
- 2. Conexión de las terminales rectas:**
Los métodos de conexión para las terminales circulares se muestran a continuación: afloje el tornillo antes de colocar la línea terminal al nivel de la terminal, ajuste el tornillo y verifique que esté sujetado tirando suavemente de la línea.
- 3. Presión de la línea de conexión**
Después de completar la línea de conexión, presione la línea de conexión con sujetadores que deberían presionar la manga protectora de la línea de conexión.

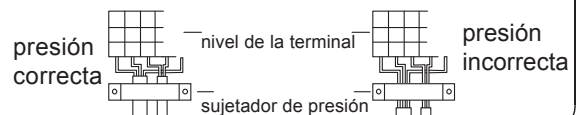

Instalación y desmantelamiento de la unidad interna

1. Instalación

Durante la instalación de máquinas de esta serie, ajuste el protector de la pared, cuelgue la máquina en el gancho, presiónela hacia el protector de la pared hasta escuchar "pa" "pa". En ese momento, el agraffe de la unidad interna se enganchó en el protector de la pared, como se muestra en Imagen 1 con la línea punteada.

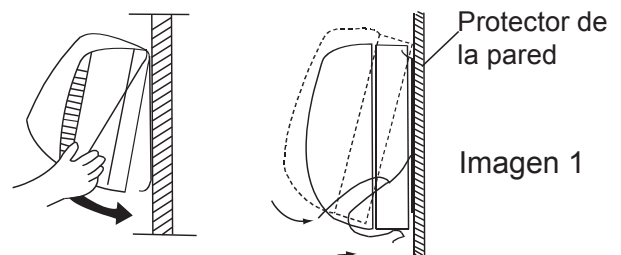

2. Desmantelamiento

Durante el desmantelamiento de máquinas de esta series, presione el agraffe en el fondo de la unidad interna hacia arriba para quitarlos, como se muestra en Imagen 3 y levante suavemente la parte inferior de la unidad interna y luego levántela hacia arriba en la dirección del bisel para liberar el gancho de la parte superior de la almohadilla de pared, como se muestra en Imagen 3.

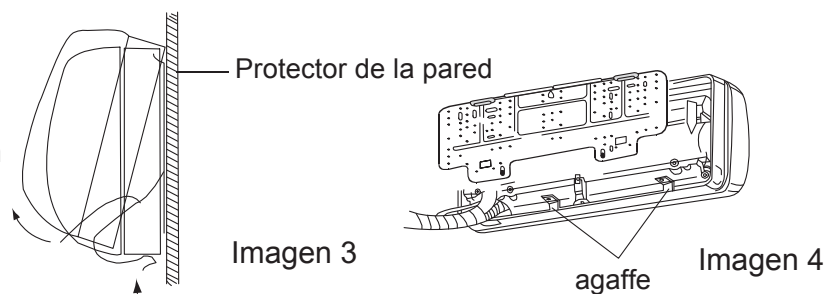
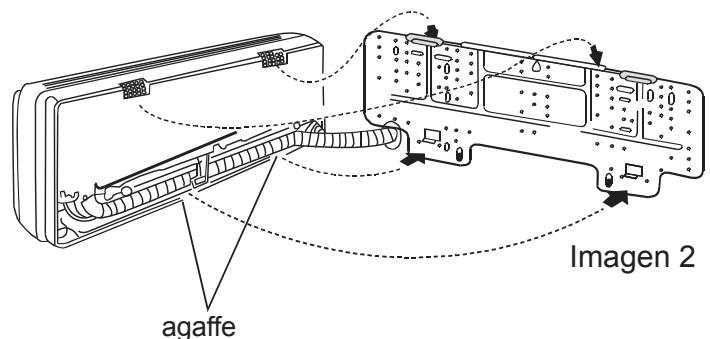

Cableado eléctrico

⚠ Advertencia

- La construcción eléctrica debe ser realizada con un circuito de red específico por personal cualificado de acuerdo con las instrucciones de instalación. Si la capacidad de la fuente de alimentación no es suficiente, pueden producirse descargas eléctricas e incendios. ⚠
- Durante la disposición del cableado, se deben utilizar los cables especificados como línea de alimentación, de acuerdo con las normativas locales sobre cableado. La conexión y la fijación deben realizarse de forma segura para evitar que la fuerza externa de los cables se transmita a las terminales. Una mala conexión o resistencia pueden provocar quemaduras o incendios. ⚠
- Debe haber una conexión a tierra de acuerdo con los criterios. Puede haber descargas eléctricas si existe una conexión a tierra poco segura. No conecte la línea de tierra a la tubería de gas, la tubería de agua, el pararrayos y la línea telefónica. ⚠

⚠ Atención

- Sólo se puede utilizar cable de cobre. Se debe proporcionar un interruptor para fugas eléctricas, o puede ocurrir una descarga eléctrica.
- El cableado de la línea de alimentación es de tipo Y. El enchufe de alimentación L debe conectarse al cable bajo tensión y el enchufe N al cable nulo \oplus , mientras que debe conectarse al cable de tierra. Para el tipo con función de calefacción eléctrica auxiliar, el cable bajo tensión y el cable nulo no deben estar mal conectados, o la superficie del cuerpo de calefacción eléctrica estará electrificada. Si la línea eléctrica está dañada, sustitúyala con la ayuda de personal profesional del fabricante o del centro de servicio.
- La línea de alimentación de las unidades interiores debe colocarse según las instrucciones de instalación de las unidades interiores.
- El cableado eléctrico no debe estar en contacto con las secciones de alta temperatura de la tubería para evitar que se derrita la capa aislante de los cables, lo que podría causar accidentes.
- Una vez conectado al nivel terminal, el tubo debe ser curvado en forma de U y sujetado con el clip de presión. ⚠
- El cableado del controlador y el tubo de refrigerante se pueden arreglar y fijar de manera conjunta.
- La máquina no puede ser encendida antes del funcionamiento eléctrico. El mantenimiento debe hacerse mientras la energía está cortada.
- Selle el orificio de la rosca con materiales aislantes térmicos para evitar la condensación.
- La línea de señal y la línea eléctrica son independientes por separado, y no pueden compartir una línea. [Nota: la línea eléctrica y la línea de señal son provistas por los usuarios. Los parámetros de las líneas eléctricas se muestran a continuación: $3 \times (1.0-1.5) \text{ mm}^2$; parámetros para la línea de señal: $2 \times (0.75-1.25) \text{ mm}^2$ (línea blindada)]
- 5 líneas de tope (1,5 mm) se encuentran en la máquina antes de la entrega, las cuales se utilizan en la conexión entre la caja de válvulas y el sistema eléctrico de la máquina. La conexión detallada se muestra en el esquema de conexiones.

Plano del cableado de alimentación

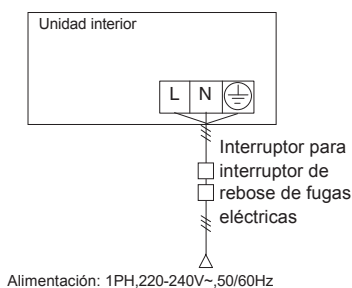

- Las unidades interiores y las unidades exteriores deben conectarse a la fuente de alimentación por separado. Las unidades interiores deben compartir una sola fuente eléctrica, pero su capacidad y especificaciones deben ser calculadas. Las unidades interiores y exteriores deben estar equipadas con el interruptor de fuga y el interruptor de rebose.

Cableado

Plano del cableado de señales

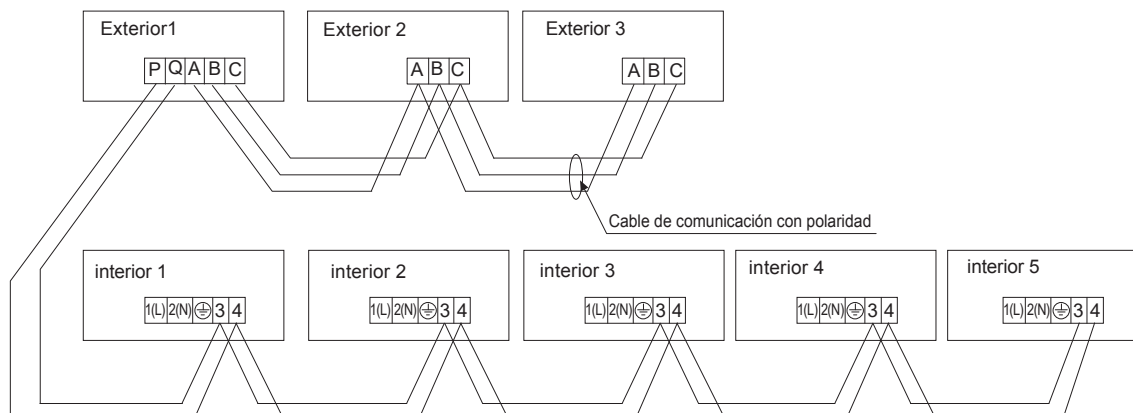

La combinación de múltiples unidades interiores puede ser controlada por un control de mando.
Nota: Los modelos HVVA están configurados para el tipo de control de mando.

El cableado de la línea de alimentación de la unidad interior, el cableado entre las unidades interiores y exteriores, así como el cableado entre las unidades interiores:

Artículos Corriente total de Unidades interiores (A)	Sección transversal (mm ²)	Longitud (m)	Corriente estimada del interruptor de rebose (A)	Corriente estimada del interruptor de fuga de potencia (A) Corriente de fuga (mA) Período de funcionamiento (S)	Área de la sección transversal de la línea de señal	
					Exterior-interna (mm ²)	Interior-interna (mm ²)
< 7	2.5	20	10	10 A, 30 mA, 0.1S o menos	2 núcleos × 0,75-2,0 mm ² línea blindada	
≥ 7 and < 11	4	20	16	16 A, 30 mA, 0.1S o menos		
≥ 11 and < 16	6	25	20	20 A, 30 mA, 0.1S o menos		
≥ 16 and < 22	8	30	32	32 A, 30 mA, 0.1S o menos		
≥ 22 and < 27	10	40	32	32 A, 30 mA, 0.1S o menos		

- ✘ La línea de alimentación eléctrica y las líneas de señal deben estar bien fijadas.
- ✘ Todas las unidades interiores deberán disponer de conexión a tierra.
- ✘ La línea de alimentación debe ser ampliada si excede la longitud permitida.
- ✘ La instalación blindada de todas las unidades interiores y exteriores debe conectarse entre sí, con la instalación blindada al lado de las líneas de señal de las unidades exteriores conectadas a tierra en un punto.
- ✘ No está permitido si la longitud total de la línea de señal es superior a 1000 m.

Cableado e instrucción de controladores con cable de pared elevada

Dos controladores con cable controlan una unidad de pared elevada. Un controlador con cable controla una unidad de pared elevada.



Cableado

Recomendado: Un controlador con cable controla más de una unidad interior (limitado en paredes altas)

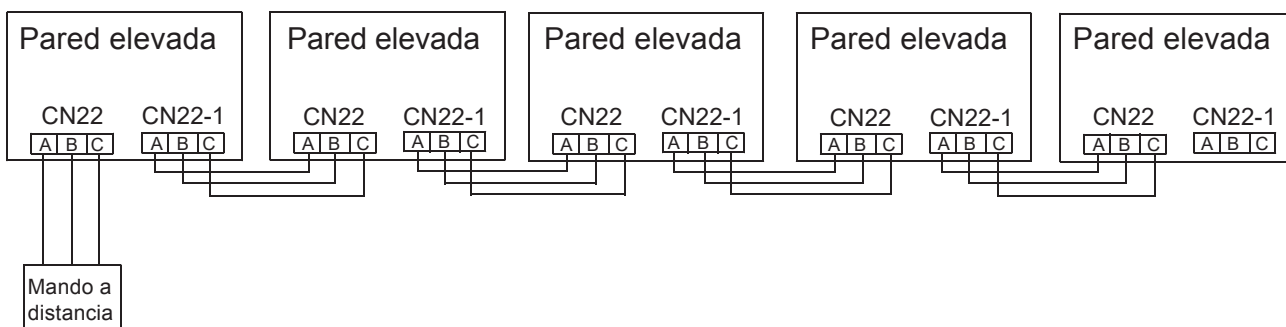

No es recomendable: Un controlador con cable controla más de una unidad interior (interiores normales)

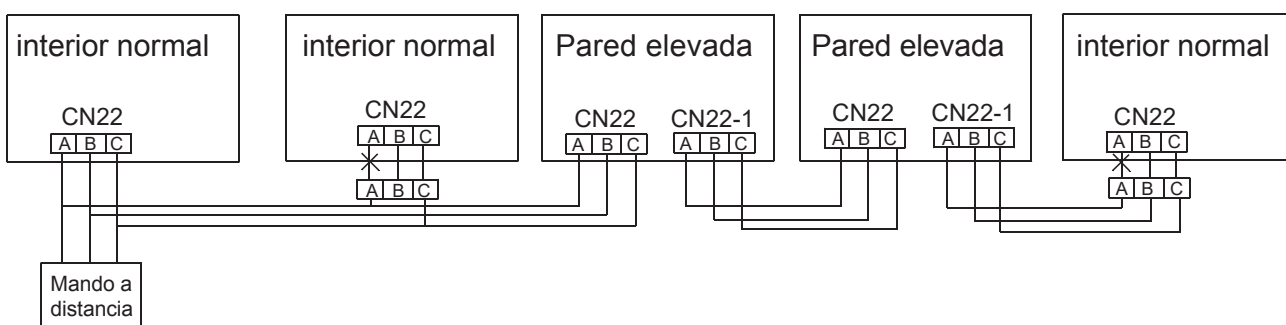

Instrucciones para el cableado de controladores de pared elevada:

1. Un controlador con cable controla una unidad de pared elevada (uno a uno), conecte los cables del controlador con cable al terminal CN22 en la placa de circuito impreso directamente.
2. Dos controladores con cable controlan una unidad de pared elevada (dos a uno), conectan los cables del controlador con cable 1 y 2 respectivamente a CN22 y CN22-1 en la placa de circuito impreso.
3. Un controlador con cable controla más de una unidad (una a muchas), se recomienda limitarlo en unidades de pared elevada y no se recomienda mezclar unidades interiores de diferentes tipos. Es frecuente realizar cableados erróneos cuando hay muchos tipos de interiores diferentes.

Si elige uno o más (unidades interiores mixtas de diferentes tipos), siga los siguientes principios:

- a. Los cables de comunicación de las unidades de entrada y salida del controlador con cable son de 3 núcleos. Lo cual significa conectar todos los cables "ABC".
- b. Cuando un controlador de cable está conectado a más interiores, todos los cables entre las terminales son de 3 núcleos. Cuando otras unidades interiores son esclavas de controladores con cable, desvíe el cable "A" entre la unidad interior y las terminales CN22 de la placa de circuito interior. Esto significa que cuando otras interiores son esclavas de los controladores con cable, no es necesario conectar el cable "A".
- c. Cuando el cable "A" no está conectado a otros interiores ordinarios que sean esclavas del controlador con cable, aislo un poco y evite tocar otro circuito eléctrico.

Cableado

Configuración de los interruptores DIP

- El interruptor DIP se coloca en posición de encendido [ON] con la línea alta en el estado de conexión en puente si el código o el estado de línea alta es " 1 " El interruptor DIP se coloca en posición de apagado [OFF] con la línea alta en el estado de desconexión en caso de que el código o el estado la línea alta sea "0".
- En la siguiente tabla, la elección en la casilla "□" se refiere a la configuración de toma de corriente/ línea alta antes de la entrega.

CIRCUITO IMPRESO DE LA UNIDAD INTERIOR PCB

En la siguiente tabla, 1 corresponde a encendido [ON] y 0 corresponde a apagado [OFF].

Definición de los principios de los pulsadores conmutados:

SW01 se utiliza para ajustar la dirección controlada por cable y las capacidades de configuración de la unidad maestro; SW03 se utiliza para establecer la dirección de la unidad interior (combinar la dirección de comunicación original y la dirección del controlador centralizado)

A) Definición y descripción de SW01

SW01_1 SW01_2 SW01_3 SW01_4	[1]	[2]	[3]	[4]	Dirección de la unidad interior controlada por cable (dirección de grupo)
	0	0	0	0	0#(Unidad maestra controlada por cable) (predeterminado)
	0	0	0	1	1# (unidad esclava controlada por cable)
	0	0	1	1	2#(unidad esclava controlada por cable)
	0	0	1	1	3#(unidad esclava controlada por cable)

	1	1	1	1	15# (unidad esclava controlada por cable)
SW01_5 SW01_6 SW01_7 SW01_8	[5]	[6]	[7]	[8]	Capacidad de la unidad interior
	0	0	0	0	0.6HP
	0	0	0	1	0.8HP HVVA-025/022N-01M22
	0	0	1	0	1.0HP HVVA-025/022N-01M22
	0	0	1	1	1.2HP HVVA-035N-01M22
	0	1	0	0	1.5HP
	0	1	0	1	1.7HP HVVA-050/045N-01M22
	0	1	1	0	2.0HP HVVA-050/045N-01M22
	0	1	1	1	2.5HP HVVA-070N-01M22
	1	0	0	0	3.0HP
	1	0	0	1	3.2HP HVVA-090N-01M22
	1	0	1	0	4.0HP
	1	0	1	1	5.0HP
	1	1	0	0	6.0HP
	1	1	0	1	8.0HP
1	1	1	0	10.0HP	
1	1	1	1	15.0HP	

Aviso: un controlador alámbrico puede conectar con dieciséis unidades interiores como máximo

Cableado

B) Definición y descripción de SW03

SW03_1	Modo ajuste de dirección	Ajustar dirección automáticamente o ajustar dirección de controlador por cable(predeterminada)										
		Dirección codificada										
SW03_2 ~ SW03_8	Dirección de la unidad interior codificada y dirección centralizada del controlador (Nota 2)	0										
		1										
		2	3	4	5	6	7	8	Dirección de la unidad interior	Dirección del controlador centralizado		
		0	0	0	0	0	0	0	0# (predeterminada)	0# (predeterminada)		
		0	0	0	0	0	0	1	1#	1#		
		0	0	0	0	0	1	0	2#	2#		
			
		0	1	1	1	1	1	1	63#	63#		
		1	0	0	0	0	0	0	0#	64#		
		1	0	0	0	0	0	1	1#	65#		
		1	0	0	0	0	1	0	2#	66#		
...				
1	1	1	1	1	1	1	63#	127#				

Nota:

- Ajuste la dirección mediante código cuando conecte el controlador centralizado, el acceso o el sistema de carga.
- Dirección del controlador centralizado= dirección de comunicación + 0 o + 64.
SW03_2=[OFF], dirección del controlador centralizado =dirección de comunicación + 0=dirección de comunicación
SW03_2=[ON], dirección del controlador centralizado= dirección de comunicación+64 (se aplica cuando se utiliza un controlador centralizado y hay más de 64 unidades interiores)
- Para utilizarlo con el 0010451181A en uso, es necesario utilizar el código para ajustar la dirección. Configurar SW03_1 = [ON] y SW03_2= [OFF]; SW03_3, SW03_4, SW03_5, SW03_6, SW03_7 y SW03_8 son códigos de dirección que se ajustan de acuerdo con la dirección real.
- Al conectar el controlador central, acceso o sistema de conteo, ajuste la dirección con el interruptor DIP

Cableado

Función especial

1. Interruptor de emergencia:

Presione el interruptor de emergencia en estado de detención, la unidad interior funciona en los modos de config. AUTO, AUTO SPEED, 24, presionar el interruptor de emergencia en estado de inicio, la unidad interior detendrá su funcionamiento

2. Consumo de temperatura:

El modo calefacción, el rango de compensación de temperatura es $-14 \sim 0$.

Ajustar la temperatura de consumo en modo calefacción con el control de mando, modo calefacción, fijar 30 como punto de referencia, pulsar el botón dormir 7 veces, el timbre zumbador 2 veces, la unidad entra en la estado temperatura de consumo. Datos de consumo de temp.= Temp. actual. -30

En modo enfriamiento, el rango de compensación de temperatura es $-7 \sim +7$.

Ajuste la temperatura de consumo en modo enfriamiento con el control de mando, modo enfriamiento, establecer en 23 como punto de referencia, presione la botón dormir 7 veces durante 5 segundos, el timbre zumbador 2 veces, la unidad entra en estado temperatura de consumo. Datos de consumo de temp.=temp. actual -23.

3. Configuración de ahorro de energía:

En estado encendido, presione el botón de salud 8 veces en 5 segundos, el timbre corto 4 veces que la configuración de ahorro de energía es válido, si el timbre suena 2 veces que la configuración de ahorro de energía es inválido.

4. Descongelamiento Compulsivo:

En modo calefacción, la temperatura ajustada al configurar en alta velocidad es de 30, pulse el botón dormir 6 veces, el timbre corto 3 veces, la unidad entra en modo descongelamiento manual.

5. Función de inicio automático

En estado encendido, pulse el botón dormir 10 veces en 5 segundos, el timbre corto 4 veces significa entrar en la función de reinicio automático; pulse el botón dormir 10 veces en 5 segundos, el timbre corto 2 veces significa salir de la función de reinicio automático.

La información de la memoria: estado encendido/apagado, modo, velocidad del ventilador, Configuración de temperatura, posición de giro.

6. Función de la tarjeta de habitación:

La función de tarjeta de habitación se puede realizar por medio de un control de mando.

Pulse el botón de luz 12 veces con el control de mando, si el timbre suena 4 veces más que la tarjeta de habitación válida, si el timbre suena 2 veces más que la tarjeta de habitación no es válida.

7. Función aniónica saludable

En estado encendido, pulse el botón "SALUD", cuando aparezca el icono  en la pantalla LCD, el aire acondicionado iniciará la operación de la función anión salud, pulse el botón "SALUD" de nuevo n para cancelar la función anión.

Prueba de funcionamiento

Antes del funcionamiento de prueba

- Antes de encenderlo, compruebe el nivel de las terminales de alimentación (terminales L, N) y los puntos de conexión a tierra con un medidor de megaohmios de 500 V y compruebe si la resistencia está por encima de 1MΩ No puede ser operado si está por debajo de 1MΩ.
- Conéctelo a la fuente de alimentación de las unidades exteriores para energizar la cinta calefactora del compresor. Para proteger el compresor durante el arranque, enciéndalo 12 horas antes de la operación.

Compruebe si la disposición de la tubería de desagüe y de la tubería de conexión es la correcta.

La tubería de desagüe se colocará en la parte inferior, mientras que la línea de conexión se colocará en la parte superior. Se deben tomar medidas de conservación del calor, tales como enrollar el tubo de desagüe, especialmente en las unidades interiores, con materiales aislantes de calefacción. El tubo de desagüe debe ser de tipo inclinado para evitar que sobresalga en la parte superior y el cóncavo. en la parte inferior en el camino.

Comprobación de la instalación

- comprobar si la tensión de red coincide con la de la red
- comprobar si hay fugas de aire en las juntas de las tuberías
- comprobar si las conexiones de la red eléctrica y de las unidades interiores y exteriores son correctas
- comprobar si los números de serie de las terminales coinciden
- comprobar si el lugar de instalación cumple los requisitos
- comprobar si hay demasiado ruido
- comprobar si la línea de conexión está fijada
- comprobar si los conectores de los tubos están aislados térmicamente
- comprobar si el agua se drena hacia el exterior
- comprobar si las unidades interiores están colocadas

Maneras para la ejecución de test

Solicite al personal de instalación que realice una prueba de funcionamiento. Tome los procedimientos de prueba de acuerdo con el manual y compruebe si el regulador de temperatura funciona correctamente. Cuando la máquina no arranca debido a la temperatura ambiente, se pueden tomar los siguientes procedimientos para hacer el funcionamiento compulsivo. La función no está prevista para el tipo de control de mando.

- Configuración el controlador con cables en modo enfriamiento/calefacción, presione el botón de encender [ON/OFF] durante 5 segundos para ingresar al modo enfriamiento/calefacción compulsivo Vuelva a presionar el botón de encender [ON/OFF] para salir de la marcha compulsiva y detener el funcionamiento del aire acondicionado.

Control de falla

Solución de errores

Cuando aparezca cualquier error, consulte el código de error del control de línea o los tiempos de parpadeo del LED5 del panel de la computadora de las unidades interiores/lámpara de salud de la ventana de recepción del control de mando y descubra los errores véase la siguiente tabla para eliminar todos los errores.

Código de Error	Veces de parpadeo de luz de temporizador LED5	Contenido de Error
01	1	Sensor de Ambiente TA
02	2	Sensor del Tubo de Gas TC1
03	3	Sensor del Tubo de Líquido TC2
04	4	Sensor de Fuente de Calor
05	5	EEPROM
06	6	Error Común de Unidad Exterior
07	7	Error Común de Controlador
08	8	Malfuncionamiento de Drenaje
09	9	Dirección Repetida
12	12	Cruce de Cero 50 Hz
14	14	Motor CC
18	18	Caja de válvula BS o 4WV Inverso
20	20	Error desde unidad exterior

Trasladar y desechar el climatizador

- Cuando traslade, desmonte o vuelva a instalar el climatizador, póngase en contacto con su distribuidor para recibir soporte técnico.
- en la composición del material del climatizado, el contenido de plomo, mercurio, cromo hexavalente, bifenilos polibromados y polibromodifenil éteres no supera el 0,1 % (fracción de masa) y el cadmio no supera el 0,01 % (fracción de masa).
- Recicle el refrigerante antes de desechar, trasladar, ajustar y reparar el climatizador. Para desechar el aparato, debe contactar con una empresa cualificada.

Airwell

Just feel well

MANUAL DE INSTALAÇÃO

WALL MOUNTED TYPE INDOOR UNIT
R410A

Português Manual

HVVA-025/022N-01M22

HVVA-035N-01M22

HVVA-050/045N-01M22

HVVA-070N-01M22

HVVA-090N-01M22



IMPORTANT NOTE:

Leia Atentamente este manual antes de instalar ou operar a SUA Nova unidade de ar condicionado. Certifique-se de GUARDAR este manual para referência futura.

22.AW.HVVA.022-090.R410A.IM+UM.EN.IT.FR.DE.ES.PO.01.20.Rev01

Manual do usuário

O seu ar condicionado pode estar sujeito a qualquer alteração devido à melhoria dos produtos da Airwell.

Os sistemas de ar condicionado múltiplo da série VRF adotam o modo de funcionamento consistente, pelo qual, todas as unidades internas só podem estar operando em modo de aquecimento ou refrigeração ao mesmo tempo.

Para proteger o compressor, a unidade de ar condicionado deve ser ligada por mais de 12 horas antes de usá-lo.

Todas as unidades internas do mesmo sistema de refrigeração devem utilizar o interruptor de alimentação unificado para garantir que todas as unidades estão ligadas ao mesmo tempo durante o funcionamento do ar condicionado.

Índice

Partes e Funções.....	1
Segurança.....	2
Funcionamento de emergência e Operação de teste.....	6
Manutenção.....	7
Controle de falhas.....	9
Procedimentos de instalação.....	10
Cablagem eléctrica.....	15
Teste de execução.....	21
Códigos de falha.....	22
Deslocação e raspagem de ar condicionado.....	23

Aviso

- Se o cordão de fornecimento estiver danificado, deve ser substituído pelo fabricante, o agente de serviço ou pessoas qualificadas semelhantes de forma a evitar perigos.
- Este aparelho não se destina a ser usado por pessoas (incluindo crianças) com capacidades físicas, sensoriais ou mentais reduzidas, ou com falta de experiência e conhecimento, excepto se tenham supervisão ou tenham recebido instruções relativas ao uso do aparelho por uma pessoa responsável pela sua segurança.
- As crianças devem ser supervisionadas para assegurar que não brincam com o aparelho.
- Este aparelho pode ser usado por crianças com idade igual ou inferior a 8 anos e por pessoas com capacidades físicas, sensoriais ou mentais reduzidas ou falta de experiência e conhecimento se forem supervisionadas ou tiverem recebido instruções relativas ao uso do aparelho de uma forma segura e perceberem os perigos envolvidos. As crianças não devem brincar com o aparelho. A limpeza e a manutenção do utilizador não devem ser feitas por crianças sem supervisão.
- O aparelho não se destina a ser operado através de um sistema de controlo remoto separado ou temporizador externo.
- Mantenha o aparelho e o seu cordão fora do alcance de crianças com menos de 8 anos.

Características do produto

1. Instalação suspensa para economizar espaço; 2. Exibição automática de falhas;
3. Função de controle central, controle com fio, controle sem fio (opcional fornecido pela nossa empresa).
4. O ar condicionado é fornecido com a função de compensação para fornecimento de energia. Durante a operação, quando a fonte de alimentação falha de modo emergente e continua novamente, o condicionador de ar retorna à condição de trabalho antes da falha de energia, se fornecido com a função de compensação.
5. Os métodos e funções operacionais são os mesmos, embora as formas das unidades internas sejam diferentes. Portanto, o desenho de contorno da unidade interna HBV007 é tomado como um exemplo para ilustração.

Faixa de operação do ar condicionado

resfriamento seco	interior	máximo	DB: 32°C WB: 23°C
		mínimo	DB: 18°C WB: 14°C
	exterior	máximo	DB: 43°C WB: 26°C
		mínimo	DB: -5°C
aquecimento	interior	máximo	DB: 27°C
		mínimo	DB: 15°C
	exterior	máximo	DB: 21°C WB: 15°C
		mínimo	DB: -15°C

Partes e Funções

Unidade interior

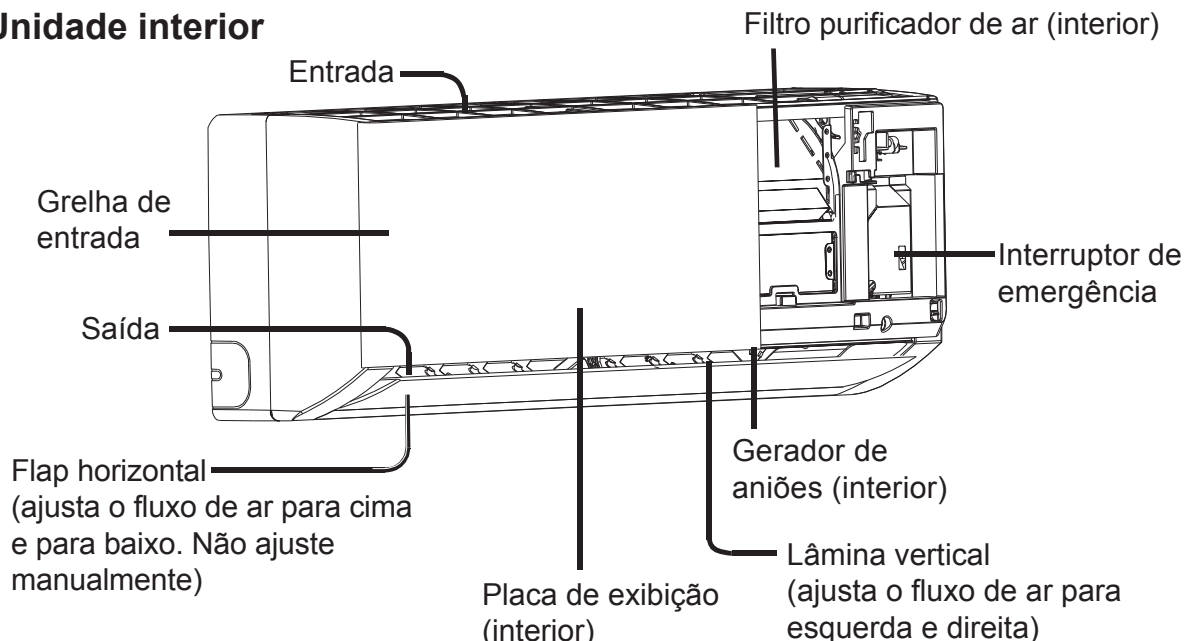

A grade de entrada e a placa de visualização reais podem variar em relação à mostrada no manual de acordo com o produto adquirido.

Placa de exibição A

① Orifício do receptor

② Display de temp. ambiente
Ao receber o sinal do controle remoto, exibe a temperatura ajustada.

③ Mostra RESFRIAMENT

④ Mostra AQUECIMENT

⑤ Mostra SAÚDE

⑥ Mostra SECO

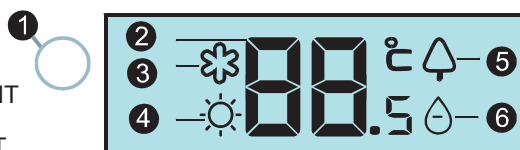

Placa de exibição B

① Receptor de sinal remoto
(Um sinal sonoro é gerado quando um sinal do controle remoto é recebido.)

② Indicador de energia (acende quando a unidade é iniciada).

③ Indicador do modo do temporizador (acende quando a operação do temporizador é selecionada).

④ Indicador do modo de operação (acende quando o compressor está ligado).

⑤ Exibição de temperatura ambiente
Ao receber o sinal do controle remoto, exibe a temperatura ajustada.

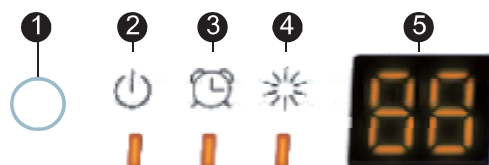

Placa de exibição C

① Receptor de sinais

② Ecrã TIMER ON/OFF
Ecrã TIMER ON=OFF
Ecrã SLEEP

③ Definir a ecrã de temperatura

④ Indicador do modo de operação (Luz branca para o modo COOL / DRY / HEAT Luz verde para a função de saúde)

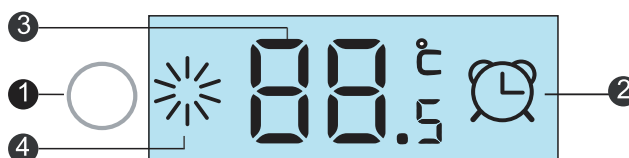

Segurança

- Se o ar condicionado for transferido para um novo usuário, este manual deve ser transferido juntamente com o condicionador
- Antes da instalação, leia as Considerações de Segurança neste manual para uma instalação adequada.
- As considerações de segurança indicadas abaixo estão divididas em “ ⚠Advertência ” e “ ⚠ Atenção”. As questões sobre acidentes graves causadas por instalação incorreta, que podem levar à morte ou ferimentos graves, estão listadas em “ ⚠Advertência”. No entanto, os assuntos listados em “ ⚠Atenção” também podem causar risco de acidentes graves. Em geral, ambos são itens importantes relacionados à segurança, que devem ser estritamente respeitados
- Após a instalação, execute o teste para garantir que tudo esteja em condições normais e, em seguida, opere e mantenha o condicionador de ar de acordo com o Manual do Usuário. O Manual do Usuário deve ser entregue ao usuário para manutenção adequada

Aviso

- Qualquer operação de instalação e reparo deve ser realizada por pessoal autorizado. Vazamentos de água, choques elétricos ou incêndios podem ser causados por instalação inadequada, se você realizar a instalação por conta própria
- A instalação deve ser realizada de acordo com este manual. Vazamentos de água, choques elétricos ou incêndios podem ser causados por instalação inadequada
- Por favor, certifique-se de instalar o aparelho em um local que possa suportar o seu peso. O ar condicionado não pode ser instalado em grades, como uma rede antirroubo comum. Um local com força de suporte insuficiente pode causar a queda da máquina, o que pode levar a ferimentos e lesões
- A instalação deve ser assegurada contra tufões e terremotos, etc. A instalação não conforme com os requisitos levará a acidentes devido a uma possível queda da máquina.
- Cabos específicos devem ser usados para conexões confiáveis das fiações. Por favor, fixe as conexões do terminal de forma confiável para evitar que forças externas apliquem pressão nos cabos. Conexões e fixações inadequadas podem levar a acidentes como superaquecimento ou incêndio
- Formas corretas de fiações devem ser mantidas, e a forma em relevo não é permitida. As fiações devem ser conectadas de forma confiável para evitar que a tampa e a placa do gabinete elétrico cubram a fiação. A instalação inadequada pode causar acidentes como superaquecimento ou incêndio.
- Ao colocar ou reinstalar o ar condicionado, exceto o refrigerante específico (R410A), não deixe o ar entrar no sistema de ciclo de refrigeração. A entrada de ar no sistema de ciclo de refrigeração pode causar rachaduras ou danos pessoais devido à alta pressão do sistema de ciclo de refrigeração
- Durante a instalação, use as peças de reposição que acompanham o aparelho ou peças específicas. Se não, vazamentos de água, choques elétricos, acidentes de incêndio ou vazamento de refrigerante podem ocorrer
- Não drene a água do tubo de drenagem para a bica, onde podem existir gases nocivos, como o gás sulfureto, para evitar que os gases nocivos entrem na sala.
- Durante a instalação, se ocorrer vazamento de refrigerante, medidas de ventilação devem ser tomadas, pois o gás refrigerante pode gerar gases nocivos ao entrar em contato com chamas.
- Após a instalação, verifique se existe vazamento de refrigerante. Se o gás refrigerante vazar na sala, aparelhos como aquecedores de ar e fogões etc. podem gerar gases nocivos



Segurança

- Não instale o ar condicionado nos locais onde pode haver vazamento de gases inflamáveis. Caso o vazamento de gás ocorra em torno da máquina, acidentes como incêndio podem ser causados
- O tubo de drenagem deve ser montado adequadamente de acordo com este manual, para garantir uma drenagem estável. Além disso, medidas devem ser tomadas para a preservação do calor para evitar a condensação. A montagem incorreta do tubo de drenagem pode causar vazamento de água, o que fará com que utensílios do ambiente sejam molhados
- O tubo de gás refrigerante e o tubo de líquido devem ser isolados termicamente para preservar o calor. Em casos de isolamento térmico inadequado, a água formada pela condensação irá cair e molhar utensílios do ambiente.

Atenção

- O ar condicionado deve ser efetivamente aterrado. Podem ocorrer choques elétricos se o ar condicionado não estiver aterrado ou estiver aterrado inadequadamente. O fio para ligação à terra não deve ser ligado às ligações no tubo de gás, tubo de água, para-raios ou telefone.
- Deve ser montado um disjuntor para evitar fuga de eletricidade. Caso contrário, acidentes como choques elétricos podem acontecer.
- O condicionador de ar instalado deve ser verificado quanto à fuga de eletricidade ao ser alimentado.
- Quando o orifício de descarga de água estiver obstruído ou o filtro ficar sujo, pode haver gotas de condensação e, ao mesmo tempo, algumas gotas de água podem ser expelidas.
- Em caso de temperatura do ponto de orvalho ambiente superior a 28 graus Celsius ou umidade superior a 80%, pode haver quedas de condensação ou perda de ar, itens elétricos ou sensíveis à umidade não devem ser colocados abaixo do aparelho.

Segurança

	Itens com este aviso sobre a segurança do produto e a segurança pessoal devem ser executados estritamente.
	Itens com este sinal proibitivo referem-se a comportamentos absolutamente proibidos. Caso contrário, podem causar danos à máquina ou colocar em risco a segurança pessoal do operador.

Limpe o filtro regularmente.
O desempenho de resfriamento ou aquecimento será degradado se o filtro for bloqueado, resultando em grande consumo de energia, falha e vazamento de água no congelamento.

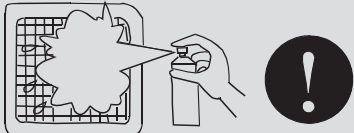

Não toque na saída de ar enquanto a aba estiver em movimento. Não coloque nada na grade em caso de perigo.

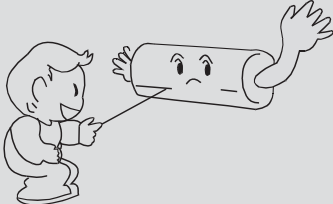

Evite o vento frio de soprar para fora.
Durante a operação de aquecimento, o ventilador das unidades internas não irá girar imediatamente para evitar que vento frio seja soprado.



Mudando as velocidades do vento:
No modo de refrigeração, com o modo de sopro automático, a velocidade do vento diminui automaticamente quando a temperatura ambiente se aproxima da temperatura configurada.
No modo de aquecimento, quando a temperatura ambiente atinge a temperatura definida, o compressor para de funcionar e a ventoinha fica baixa ou para. A velocidade do vento muda automaticamente no modo de desumidificarão.

Regulando a direção do vento:
Recomenda-se não ajustar o defletor de vento para baixo durante muito tempo para evitar a condensação na porta de saída de ar durante a refrigeração ou desumidificarão.
Pode ocorrer queda de água na porta de saída de ar no modo de refrigeração ou desumidificarão.

Descongelamento:
Durante a operação de aquecimento, o condicionador de ar será automaticamente descongelado se houver formação de gelo no trocador de calor de unidades externas.
Não gire os ventiladores das unidades internas e externas durante o descongelamento.
Depois de terminar o descongelamento, o ar condicionado voltará a funcionar automaticamente.

A operação da máquina deve ser controlada pelo controle remoto.











Dicas:
Como os condicionadores de ar absorvem o calor do ambiente e o liberam para a sala, os efeitos de aquecimento serão influenciados pela temperatura dentro e fora da sala.

Segurança



Atenção



Avisos durante a operação

- Não é permitido colocar aparelhos de aquecimento sob as unidades internas, pois o calor pode causar distorção do funcionamento das unidades.
- Preste atenção na condição de aeração para evitar sintomas anóxicos. 
- O aparelho inflamável não deve ser colocado no local onde o ar condicionado pode chegar diretamente, ou a queima incompleta do aparelho pode ser causada. 
- Verifique a mesa de montagem do ar condicionado quanto a danos durante um longo período de funcionamento. Se for colocada sobre a mesa danificada, a unidade pode cair e causar danos. 
- Plantas e animais não devem ser colocados no local onde o vento do ar condicionado sopra diretamente, caso contrário, podem sofrer danos. 
- O aparelho não pode ser usado para a preservação de alimentos, seres vivos, instrumentos precisos e obras de arte, etc., caso contrário, podem ocorrer danos. 
- Use um fusível com capacidade adequada. Fios metálicos e fios de cobre, etc., podem causar incêndios ou outras falhas. 
- Não use aquecedor de água ou semelhante ao lado da unidade interna e do controlador com fio. Vazamento de água/energia ou curto-circuito pode acontecer se houver um gerador de vapor funcionando próximo à máquina. 
- Descongelação durante o aquecimento Para melhorar o efeito de aquecimento, a unidade exterior executa automaticamente o descongelamento quando o gelo aparece na unidade exterior durante o aquecimento (aproximadamente 2-10 min). Durante o descongelamento, a ventoinha da unidade interior funciona à baixa velocidade ou para enquanto a unidade externa para de funcionar. 
- A energia deve ser cortada quando o ar condicionado for deixado sem uso por um longo período de tempo. Haverá consumo de energia se o ar condicionado não estiver desligado. O interruptor de energia do interruptor da unidade externa deve ser ligado 12 horas antes da operação para proteger a unidade após um longo período de armazenamento.



- Proteção de 3 minutos Para proteger a unidade, o compressor pode ser acionado com um atraso de pelo menos 3 minutos após a parada.

- Feche a janela para evitar a entrada de ar externo. Cortinas ou persianas podem ser colocadas para evitar a luz do sol.



- Não toque no interruptor com a mão molhada para evitar choque elétrico. 
- Pare o funcionamento e desligue o interruptor manual ao limpar a unidade. 
- Durante a operação da unidade de controle, não desligue o interruptor de energia manual, mas o controlador pode ser usado. Por favor, não pressione a zona de cristal líquido do controlador para evitar danos 
- Limpar a unidade com água pode causar choque elétrico.



- Não coloque um spray inflamável perto do ar condicionado. Não injete spray inflamável em direção ao ar condicionado, o que pode causar incêndio. 
- Parando a rotação do ventilador A unidade que para de funcionar acionará o ventilador por um período de 2 a 8 minutos a cada 30 a 60 minutos para proteger a unidade enquanto outras unidades internas estiverem no estado operacional. 
- Este aparelho não se destina a ser usado por pessoas (incluindo crianças) com capacidades físicas, sensoriais ou mentais reduzidas, ou com falta de experiência e conhecimento, excepto se tenham supervisão ou tenham recebido instruções relativas ao uso do aparelho por uma pessoa responsável pela sua segurança.

Operação de emergência e operação de teste

Operação de emergência e operação de teste:

- A operação de emergência ajudará o condicionador de ar a operar automaticamente se o controle remoto estiver ausente ou tiver parado de funcionar.
- A operação de teste é recomendada quando a temperatura ambiente estiver abaixo de 16°C, mas não em condições normais.

Operação de emergência

Recomenda-se usar somente quando o controle remoto for perdido ou estiver danificado.

■ Inicialização

Um tom de aviso pode ser ouvido depois de ligar o interruptor de emergência, o que significa que o funcionamento de emergência é iniciado.

- O ar condicionado funciona automaticamente de acordo com os modos de funcionamento:

Definir Temperatura	Velocidade do vento	Modo de operação
24°C	auto	auto

Os valores de ajuste de temperatura e a velocidade do vento não podem ser alterados no modo de funcionamento de emergência. Enquanto isso, a operação de desumidificação e temporização não pode ser operada simultaneamente.

■ Desligamento (cancelando a operação de emergência)

Todas as lâmpadas indicadoras do condicionador se apagam depois de pressionar o interruptor de emergência e ouvir o tom de aviso.

■ Cancelar a operação de emergência com o controle remoto

Um tom de aviso é ouvido após pressionar o botão ON / OFF no controle remoto. O condicionador de ar funciona de acordo com a indicação do estado operacional no controle remoto.

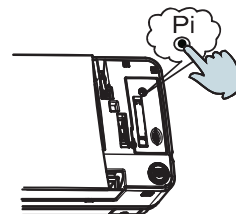

Operação de teste

Recomenda-se quando a temperatura ambiente é inferior a 16°C mas não em condições normais.

■ Inicialização

Pressione por mais de 5 segundos até que dois tons de aviso sejam ouvidos e, em seguida, solte o botão para iniciar a operação de teste. O ar condicionado está operando em alta velocidade do vento. A operação de teste dura 30 minutos antes de o ar condicionado parar automaticamente.

■ Desligamento (cancelando a operação de teste)

Os tons de aviso são seguidos após pressionar o interruptor de operação de teste.

■ Cancelar a operação de teste com o controle remoto

Um tom de aviso pode ser ouvido depois de pressionar o interruptor no controle remoto. O condicionador de ar funciona de acordo com a indicação do estado operacional no controle remoto.

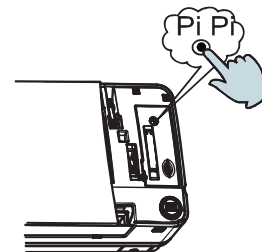

Manutenção

※O filtro de ar só poderá ser limpo quando estiver desligado e desconectado da fonte de alimentação ou poderão ocorrer choques elétricos e ferimentos.

Para limpar a porta de saída de ar e a carcaça:

⚠ Atenção

- Não use gasolina, benzeno, diluentes, pó de polimento ou inseticida líquido para limpá-los.
- Não os limpe com água quente acima de 50°C para evitar o desbotamento ou distorção.
- Limpe-os com um pano macio e seco.
- Recomenda-se água ou detergente seco neutro se a poeira não puder ser removida
- O defletor de vento pode ser desmontado para limpar (como abaixo).

Limpeza do defletor de vento:

- Não limpe o defletor de vento com água à força para evitar cair.

Limpeza do filtro de ar:

⚠ Atenção

- Não lave o filtro de ar com água quente acima de 50°C para evitar desbotamento e distorção.
- Não coloque o filtro de ar perto do fogo para secar, para evitar danos a ele.
- Limpe o pó com água ou coletor de pó.
 - (A) Limpe o pó com coletor de pó.
 - (B) Limpe com bucha macia em detergente neutro se houver muito pó
 - (C) Jogue fora a água e areje o aparelho no estado fresco e seco.



Manutenção antes e depois da estação de funcionamento

Antes da estação de funcionamento:

1. Por favor faça o seguinte checkup. Se ocorrer uma condição anormal, consulte o pessoal do pós-serviço.
 - Não há obstrução na porta de entrada e saída das unidades externas e internas.
 - A linha de terra e a fiação estão no estado adequado
2. Após a limpeza, o filtro de ar deve ser montado.
3. Ligue a energia.

Após a estação de funcionamento:

1. Em dias ensolarados, a operação de sopro pode ser realizada por meio dia para deixar a parte interna da máquina seca.
2. A energia elétrica deve ser cortada para economizar eletricidade, ou a máquina ainda consumirá energia. O filtro de ar e a carcaça devem ser montados após a limpeza.

Manutenção

Limpe a máquina (as formas de limpeza são aproximadamente as mesmas, tendo como exemplo a máquina interna HBV018).

Desligue o ar condicionado antes de limpar. Não toque na máquina se as mãos estiverem molhadas. Nem água quente nem solvente devem ser usados na limpeza.

Substituição do filtro purificador de ar

1. Abra a grelha de entrada

Sustente a grade de entrada usando um pequeno dispositivo chamado suporte de grade localizado no lado direito da unidade interna.



2. Retire o filtro de ar padrão

Deslize o botão levemente para cima para liberar o filtro e, em seguida, retire-o.

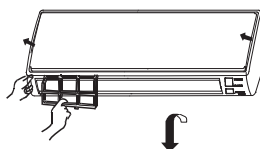

Desconecte o antigo filtro purificador de ar



3. Conecte o filtro purificador de ar

Coloque os filtros de purificação de ar nos quadros de filtro direito e esquerdo.

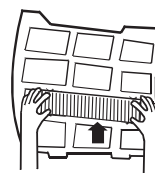

4. Conecte o filtro de ar padrão (instalação necessária).

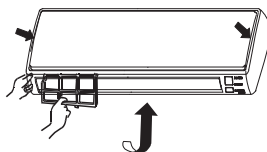

ATENÇÃO:

O lado branco do filtro de purificação de ar do fotocatalisador está voltado para fora, e o lado negro está voltado para a unidade. O lado verde da face do filtro de purificação do ar médio que mata as bactérias e o lado branco da unidade.

5. Feche a grelha de entrada

Feche bem a grade

Nota:

- O filtro purificador de ar fotocatalisador será solarizado em tempo fixo. Em uma família normal, ela será solarizado a cada 6 meses.
- O filtro de purificação de ar anti-bactérias pode ser usado por muito tempo, sem necessidade de substituição. Mas no período de uso, você deve remover a poeira com frequência usando aspirador de pó ou batendo levemente, caso contrário, seu desempenho será afetado.
- Por favor, mantenha o filtro de purificação de ar anti-bactérias em condições frescas e secas, evite a luz do sol por muito tempo quando você parar de usá-lo, ou a sua capacidade de esterilização será reduzida.

Verificação de falhas

Por favor, verifique o seguinte quando consignar o serviço de reparo:

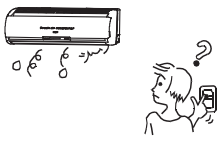
	Sintomas	Razões
Todos esses não são problemas	<ul style="list-style-type: none"> Som de fluxo de água 	O som do fluxo de água pode ser ouvido ao iniciar a operação, durante a operação ou imediatamente após a operação de parada. Quando ele começa a funcionar por 2 a 3 minutos, o som pode ficar mais alto, que é o som fluido do refrigerante ou o som da água condensada que escorre.
	<ul style="list-style-type: none"> Som de rachadura 	Durante a operação, o condicionador de ar pode emitir o som de rachadura, que é causado pelas mudanças de temperatura ou pela leve dilatação do trocador de calor.
	<ul style="list-style-type: none"> Cheiros ruins na saída de ar 	Cheiros ruins, causado por paredes, carpetes, móveis, roupas, cigarros e cosméticos, prende-se ao condicionador.
	<ul style="list-style-type: none"> Indicador de funcionamento intermitente 	Ao ligar o aparelho novamente após uma falha de energia, ligue o interruptor de energia manual e o indicador de operação irá piscar.
	<ul style="list-style-type: none"> Aguardando indicação 	Ele exibe a indicação em espera, uma vez que não consegue executar a operação de refrigeração, enquanto outras unidades internas estão em operação de aquecimento. Quando o operador ajusta para o modo de refrigeração ou aquecimento e a operação é oposta à configuração, a indicação em espera é exibida.
	<ul style="list-style-type: none"> Som na unidade interna de desligamento ou vapor branco ou ar frio 	Para evitar que o óleo e o refrigerante bloqueiem as unidades internas de desligamento, o refrigerante flui no curto espaço de tempo e faz com que o refrigerante flua. Caso contrário, quando outras unidades internas executam a operação de aquecimento, pode ocorrer a formação de vapor branco; durante a operação de refrigeração, pode aparecer ar frio.
	<ul style="list-style-type: none"> Som de "clique" ao ligar o ar condicionado 	Quando o condicionador é ligado, o som é produzido devido à reinicialização da válvula de expansão.
Por favor, faça outro teste	<ul style="list-style-type: none"> Começa ou para de funcionar sozinho 	Verifique se está no estado de Timer-ON e Timer-OFF.
	<ul style="list-style-type: none"> Falha no funcionamento 	Verifique se há uma falha de energia. Verifique se o interruptor de energia manual está desligado. Verifique se o fusível de alimentação e o disjuntor estão desconectados. Verifique se a unidade de proteção está funcionando. Verifique se as funções de refrigeração e aquecimento são selecionadas simultaneamente com a indicação em espera no controle de linha.
	<ul style="list-style-type: none"> Efeitos de resfriamento e aquecimento ruins 	Verifique se a porta de entrada de ar e a porta de saída de ar das unidades externas estão bloqueadas. Verifique se há portas ou janelas abertas. Verifique se a tela de filtragem do purificador de ar está bloqueada com lama ou poeira. Verifique se a configuração da velocidade de vento está baixa. Verifique se a configuração de operação está no estado Ventilação. Verifique se a temperatura está correta.

Sob as circunstâncias a seguir, pare imediatamente a operação, desconecte a chave de fornecimento manual e entre em contato com a equipe de pós-atendimento.

- Quando os botões são acionados inadvertidamente;
- Quando o fusível e o disjuntor tiverem sido queimados repetidamente;
- Quando há objetos estranhos e água na geladeira;
- Quando ainda não pode ser operado após a remoção da operação da unidade de proteção;
- Quando outras condições anormais ocorrem.

Procedimentos de instalação

Este manual não pode ilustrar completamente todas as propriedades dos produtos que você comprou. Por favor, entre em contato com o centro de distribuição local da Haier se tiver alguma dúvida ou solicitação.

Por favor, use a ferramenta padrão de acordo com os requisitos de instalação. Os acessórios anexados padrão das unidades desta série referem-se à unidade fornecida; prepare outros acessórios de acordo com os requisitos do ponto de instalação local da empresa.

1. Escolha o local de instalação adequado. As unidades internas devem ser instaladas em locais com o ambiente de circulação uniforme de sopros de ar frios e quentes. Os seguintes locais devem ser evitados.

※ Locais com alta salinidade (praia), gás com alto teor de enxofre (como as regiões de nascentes termais, onde tubos de cobre e solda macia são fáceis de erodir), muito óleo (incluindo óleo mecânico) e vapor; locais onde solvente de substância orgânica é frequentemente usado; locais onde as máquinas geram ondas eletromagnéticas de alta frequência (condição anormal aparecerá no sistema de controle); lugares onde há alta umidade perto da porta ou janelas (orvalho é facilmente formado); e lugares onde um pulverizador especial é frequentemente usado.

Unidade interior

- (1) A distância entre a porta de saída do vento e o solo não deve ser superior a 2,7 m. A distância até a rua não deve ser menor que 2,5m.
- (2) Selecione os locais apropriados para a instalação, onde o ar de saída pode ser espalhado para lugares em toda a casa e organize os locais apropriados para conectar os tubos e as linhas, bem como o tubo de drenagem para o ambiente externo.
- (3) A construção do teto deve ser dura o suficiente para suportar o peso da unidade.
- (4) Certifique-se de que o tubo de conexão, o tubo de drenagem e a linha guia de conexão possam ser colocados nas paredes para conectar as unidades externas.
- (5) Recomenda-se que o tubo de ligação entre as unidades interna e externa e o tubo de drenagem sejam o mais curtos possível.
- (6) Por favor, leia as instruções de instalação anexas de unidades externas para regular a quantidade de refrigerante, se necessário.
- (7) Selecione um local próximo ao soquete de fornecimento de ar condicionado e mantenha espaço suficiente perto da máquina.
- (8) Os aparelhos elétricos como televisão, instrumentos, aparelhos, obras de arte, piano, equipamentos sem fio e outros objetos de valor não devem ser colocados sob a unidade interna e a mais de 1m de distância da luz natural para evitar que o condensado caia e cause danos.

2. Os seguintes passos podem ser tomados após selecionar o local de instalação:

Corte um buraco na parede e coloque o tubo de conexão e a linha de conexão no PVC, que é comprado em uma loja local. Com uma leve inclinação para baixo em direção ao exterior, o gradiente deve ser mantido pelo menos 1/100. Antes de cortar o furo, verifique se existem canos ou barras de aço de reforço na parte traseira do furo. Deve-se evitar perfurar paredes com cabos ou canos.

Procedimentos de instalação

3.Desenho de Instalação de Unidades Internas:

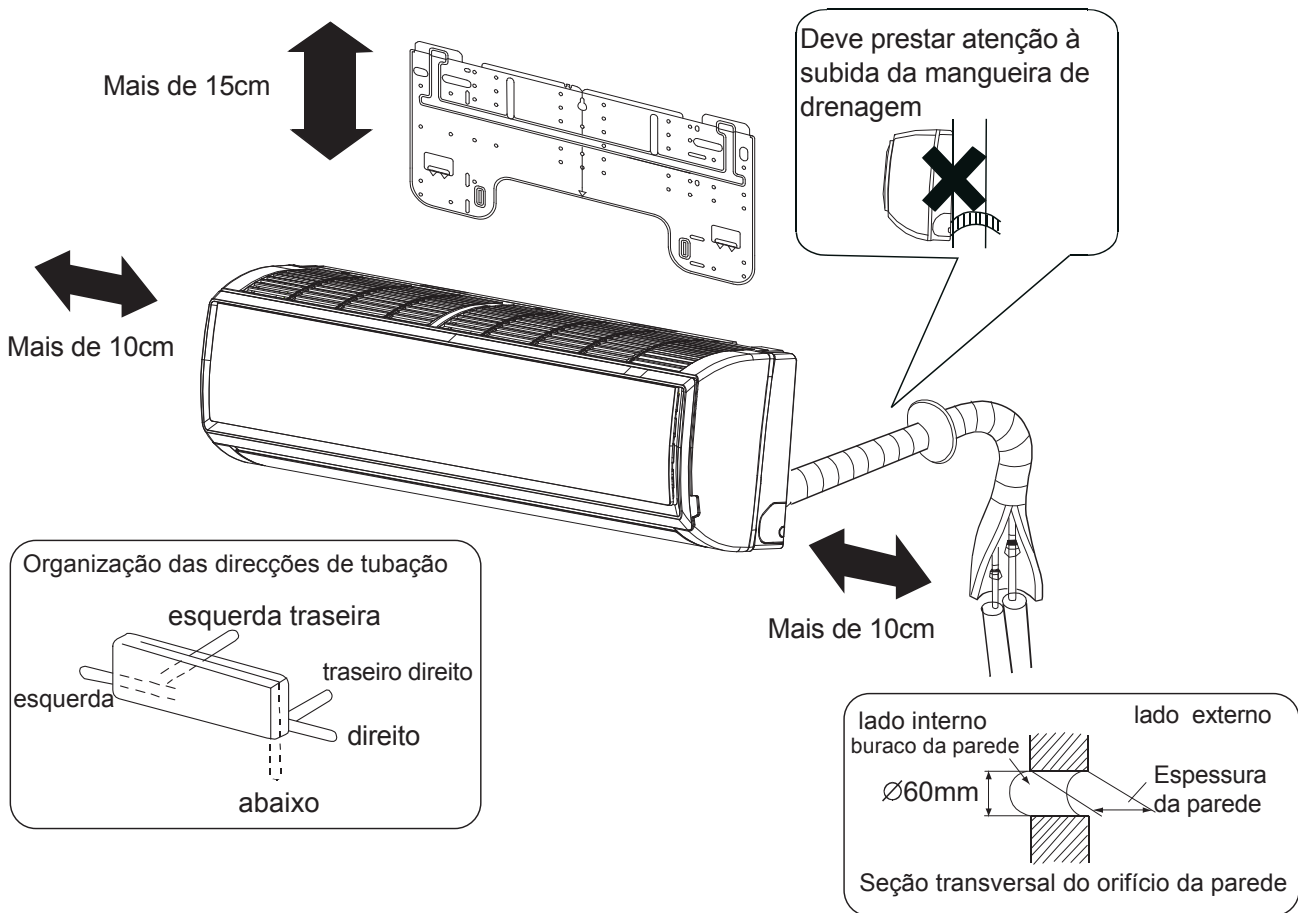

(1) Posicionamento do painel de parede e localização dos orifícios de parede

Seção transversal do orifício da parede

Fixe o painel de acordo com o local de instalação e o layout do tubo da unidade interna (consulte o desenho de instalação).

A instalação deve ser feita sob a travessa ou numa parede plana próxima ao pilar. Primeiro, fixe o painel com pregos de aço na parede.

Desça um fio com um parafuso através do centro do painel ou use um medidor de nível para encontrar o nível.

Em seguida, prenda-o com um prego de aço concreto e meça a posição do furo da parede A.

(2) Fazendo o furo e montando o anel de guarda

Faça um furo de 60 mm com uma ligeira inclinação para baixo para o exterior, monte o anel de proteção e sele-o com gesso ou massa após terminar a instalação.

(3) Organizando a fiação da unidade interna

Organize o layout do tubo de conexão, tubo de drenagem, linha de conexão, linha de sinal e tubo de refrigerante de acordo com os locais de sua unidade interna, unidade externa e orifícios de parede, com mangueira de drenagem inferior, linha de conexão superior. O entrecruzamento não é permitido entre a linha de alimentação e a linha de conexão, e o tubo de drenagem (especialmente na unidade interna e no interior da máquina) deve ser enrolado com materiais isolantes de calor para preservação do calor.

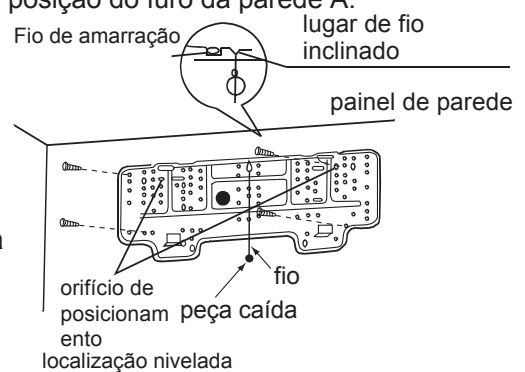

Procedimentos de instalação

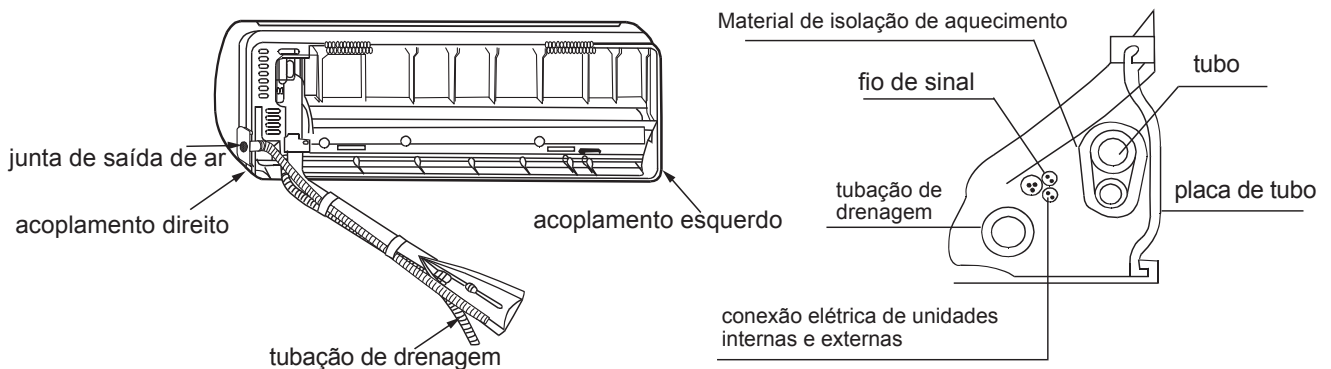

(4) Conduza a tubulação de conexão (tubo de líquido e tubo de gás) pelo orifício na parede ou conecte a tubulação e a fiação da unidade interna (verifique o número de terminais de fiação de unidades internas e externas e conecte terminais com o mesmo número e cor) e em seguida, coloque a tubulação de conexão e a linha de conexão através da parede interna para a conexão com a unidade externa.

Montagem da placa de montagem e posicionamento do furo da parede

Quando a placa de montagem é fixada pela primeira vez

1. Realize a fixação, com base nos pilares ou lintéis vizinhos, faça um nivelamento adequado para a placa a ser fixada contra a parede e fixe temporariamente a placa com um prego de aço.
2. Certifique-se, mais uma vez, do nível adequado da placa, pendurando uma linha com um peso a partir do topo central da placa, depois fixe firmemente a placa com o prego de aço de fixação.
3. Encontre o local do furo na parede A usando uma fita métrica.

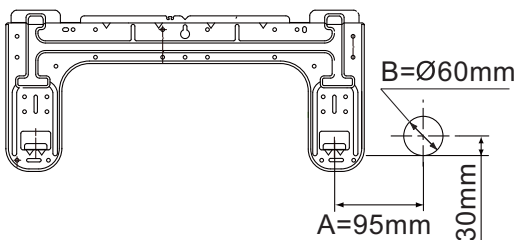

HVVA-025/022/035N-01M22

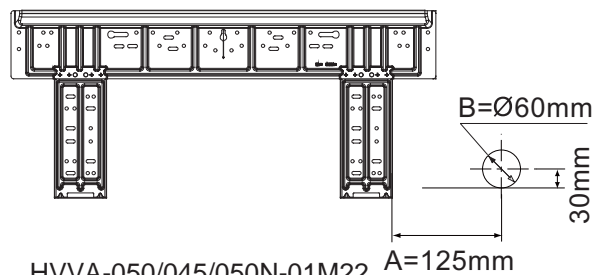

HVVA-050/045/050N-01M22

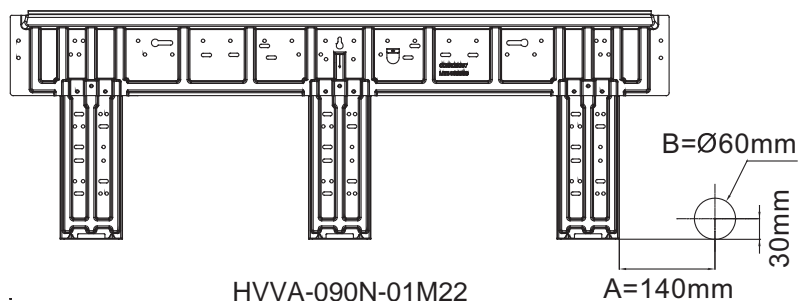

HVVA-090N-01M22

Preste atenção aos seguintes pontos antes da instalação da máquina:

1. Retire os blocos de amortecedores nas esferas do ângulo esquerdo e direito, conforme mostrado na figura a seguir.

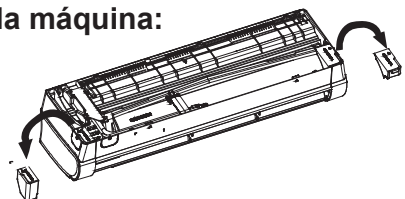

Procedimentos de instalação

2. Remova 2 juntas sob o ventilador de fluxo cruzado HVVA-050/045/050N-01M22

3. Limpe qualquer rebarba na superfície da fratura para evitar que o cabo de alimentação seja riscado após remover a abertura virtual do slot da linha de saída na caixa pelas mãos no processo de inicialização interna.

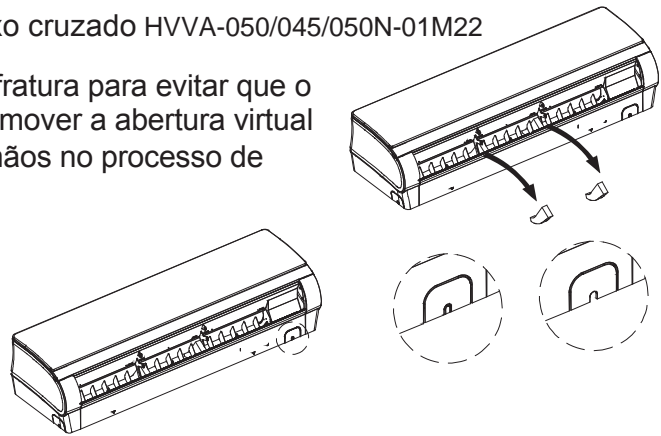

Quando a placa de montagem está fixada na barra lateral ou lintel

- Fixe na barra lateral e lintel uma barra de montagem, que é vendida separadamente e, em seguida, fixe a placa na barra de montagem fixa.
- Consulte o artigo anterior, "Quando a placa de montagem é fixada primeiro" para a posição do orifício da parede.

Comprimento permitido da tubulação e diferença de altura

Por favor, consulte o manual em anexo de unidades externas. Please refer to the attached manual of outdoor units.

Materiais e especificações de tubos

Modelo		HVVA-025/022N-01M22	HVVA-035/045/050N-01M22	HVVA-070/090N-01M22
Tubulação Tamanho (mm)	Tubo de gás	Ø9.52	Ø12.7	Ø15.88
	Tubo de líquido	Ø6.35	Ø6.35	Ø9.52
Material de tubulação	Tubo de Fosfato deoxibronze sem costura (TP2) para ar condicionado			

Quantidade de enchimento de refrigerante

Adicione o refrigerante de acordo com as instruções de instalação da unidade externa. A adição de refrigerante R410A deve ser realizada com um medidor para garantir que a quantidade especificada seja administrada ou pode ocorrer falha do compressor se houver enchimento de muito ou pouco refrigerante.

Procedimentos de conexão da tubulação de refrigerante

Prossiga a operação de conexão do tubo alargado para conectar todos os tubos de refrigerante.

- Chaves duplas devem ser usadas na conexão da tubulação da unidade interna.
- O torque de montagem refere-se à tabela à direita

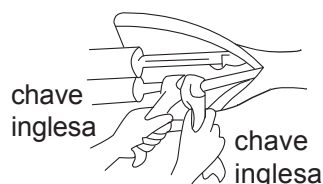

óleo refrigerante chave

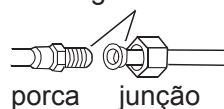

Diâmetro externo da tubulação (mm)	Torque de Montagem (Nm)	Aumentar o torque de montagem (Nm)
Ø6.35	11.8(1.2kgf-m)	13.7(1.4kgf-m)
Ø9.52	24.5(2.5kgf-m)	29.4(3.0kgf-m)
Ø12.70	49.0(5.0kgf-m)	53.9(5.5kgf-m)
Ø15.88	78.4(8.0kgf-m)	98.0(10.0kgf-m)
Ø19.05	98.0(10.0kgf-m)	117.7(12.0kgf-m)

Procedimentos de instalação

Corte e ampliação

Corte ou alargamento nos tubos devem ser realizados por equipe autorizada da instalação de acordo com o critério de operação, se o tubo for muito longo ou se a abertura da flange estiver quebrada.

Aspiração

Aspire a partir da válvula de parada de unidades externas com uma bomba de vácuo. Não é permitido usar o refrigerante selado na máquina interna para a aspiração.

Abrir todas as válvulas

Abrir todas as válvulas na unidade exterior [Importante: a válvula de bloqueio de balanceamento de óleo deve estar completamente fechada quando houver uma unidade principal conectada.]

Verificar se há vazamento de ar

Verifique se existe algum vazamento na peça de conexão e no castelo de válvula com hidrofone ou sabão em pó.

Conectando

Conectando terminais circulares:

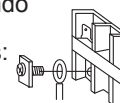

1. Conectando terminais circulares: O método de conexão do terminal circular é mostrado na figura. Retire o parafuso, conecte-o ao nível do terminal depois de passá-lo através do anel no final do cabo e, em seguida, aperte-o.

2. Conectando terminais retos: Os métodos de conexão para os terminais circulares são mostrados a seguir: solte o parafuso antes de colocar o terminal de linha no terminal, aperte o parafuso e confirme que ele foi preso puxando a linha com cuidado.

3. Pressionando a linha de conexão Depois que a linha de conexão estiver completa, pressione a linha de conexão com grampos que devem pressionar a luva protetora da linha de conexão.

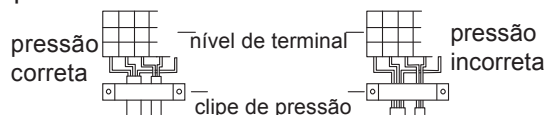

Instalação e desmontagem da unidade interna

1. Instalação

Durante a instalação das máquinas desta série, fixe primeiro a placa na parede, pendure a máquina no gancho, empurre-a na direção do bloco de parede até ouvir o som de 'pa' 'pa'. Neste momento, as guias da unidade interna estão presas no painel, como mostrado na Fig.1 com linha pontilhada.

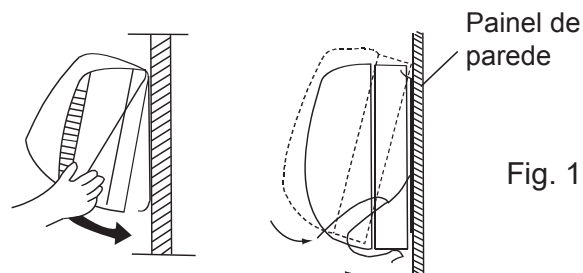

Fig. 1

2. Desmontagem

Durante a desmontagem desta série de máquinas, empurre as guias na parte inferior da unidade para cima para as soltar, como mostrado na Fig.3, e puxe a parte inferior da unidade para fora suavemente e depois levante a unidade para cima na direção do bisel para libertar o gancho na parte superior do painel, como mostrado na Fig.3.

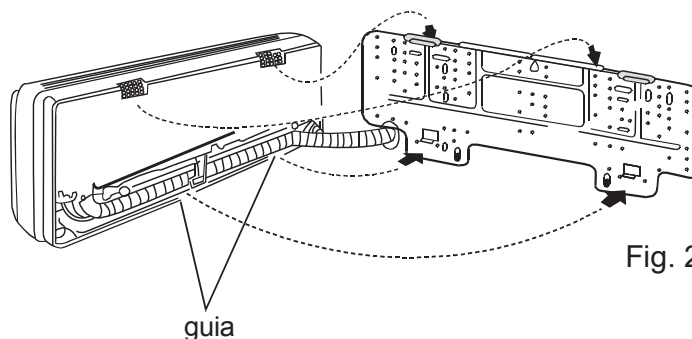

Fig. 2

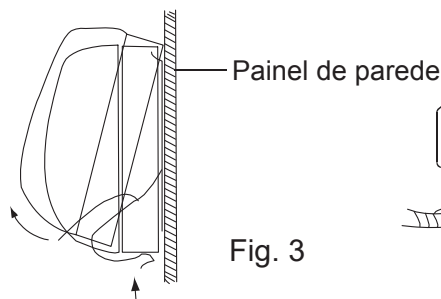

Fig. 3

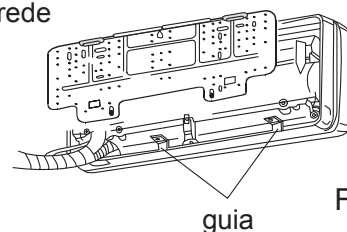

Fig. 4

Cablagem eléctrica

⚠ Aviso

- A instalação eléctrica deve ser feita com um circuito de alimentação específico por pessoal qualificado de acordo com as instruções de instalação. Choque eléctrico e incêndio podem ser causados se a capacidade da fonte de alimentação não for suficiente. ⚠
- Durante a organização do esquema de fiação, os cabos especificados devem ser usados como a linha de alimentação, o que está de acordo com os regulamentos locais de fiação. A conexão e a fixação devem ser realizadas de forma confiável para evitar que a força externa dos cabos seja transmitida para os terminais. Uma conexão ou firmeza inadequadas podem causar incêndios. ⚠
- Deve ser feito o aterramento de acordo com o critério. Um aterramento não confiável pode causar choques eléctricos. Não conecte a linha de aterramento ao tubo de gás, tubulação de água, haste de iluminação e linha telefônica. ⚠

⚠ Atenção

- Apenas fio de cobre pode ser usado. Disjuntor para vazamento eléctrico deve ser fornecido, ou choque eléctrico pode ocorrer.
- A fiação da linha de alimentação é do tipo Y. O plugue de alimentação L deve ser conectado ao fio ativo e o plugue N conectado ao fio \oplus nulo enquanto deve ser conectado ao fio terra. Para o tipo com função de aquecimento eletricamente auxiliar, o fio ativo e o fio nulo não devem ser conectados incorretamente, ou a superfície do corpo de aquecimento eléctrico será eletrificada. Se a linha de energia estiver danificada, contate o pessoal profissional do fabricante ou centro de serviço para substituí-la.
- A linha de energia das unidades internas deve ser organizada de acordo com as instruções de instalação das unidades internas.
- A fiação eléctrica deve estar fora de contato com as seções de alta temperatura da tubulação para evitar a fusão da camada isolante de cabos, o que pode causar acidentes.
- Depois de conectado ao terminal, a tubulação deve ser curva em um cotovelo tipo U e presa com o clipe de pressão. ⚠
- A fiação do controlador e a tubulação de refrigerante podem ser dispostas e fixadas juntas.
- A máquina não pode ser ligada antes da instalação eléctrica. A manutenção deve ser feita enquanto a energia está desligada.
- Sele o orifício da rosca com materiais isolantes de calor para evitar a condensação.
- A linha de sinal e a linha de energia são independentes, o que não permite compartilhar uma linha. [Nota: a linha de energia, linha de sinal são fornecidos pelos usuários. Os parâmetros para linhas de energia são mostrados abaixo: 3x (1,0-1,5) mm²; parâmetros para a linha de sinal: 2 x (0,75-1,25) mm² (linha blindada)]
- 5 linhas de topo (1,5 mm) são equipadas na máquina antes da entrega, que são usadas na conexão entre a caixa de válvulas e o sistema eléctrico da máquina. A conexão detalhada é exibida no diagrama de circuito.

Desenho de fiação de suprimento

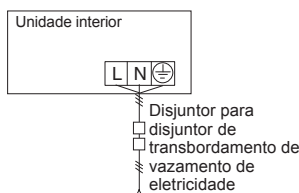

Fonte: 1PH, 220-240V~, 50/60Hz

- Unidades internas e unidades externas devem ser conectadas à fonte de energia separadamente. As unidades internas devem compartilhar uma única fonte eléctrica, mas sua capacidade e especificações devem ser calculadas. As unidades internas e externas devem estar equipadas com o disjuntor de fuga de energia e o disjuntor de transbordamento.

Cablagem eléctrica

Desenho de fiação de sinal

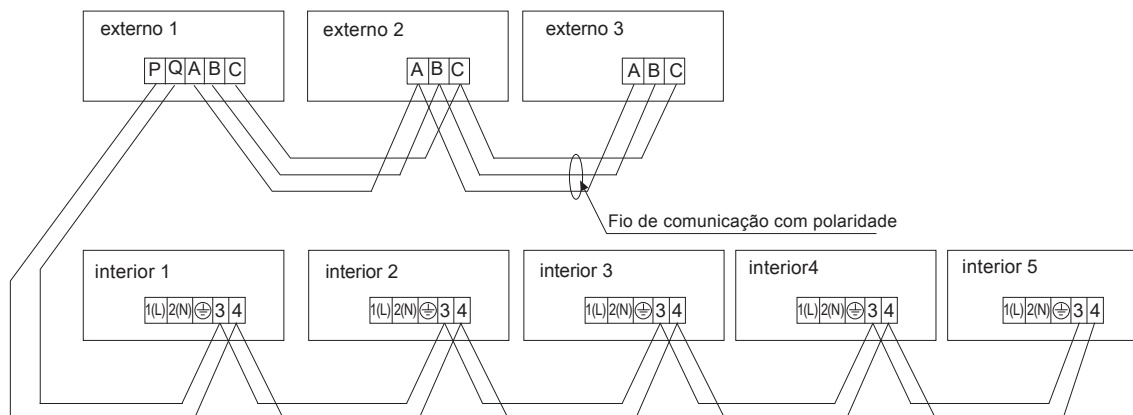

A combinação de múltiplas unidades internas pode ser controlada por controle remoto. Nota: Os modelos HVVA estão definidos para o tipo controlado remotamente.

A fiação para a linha de energia da unidade interna, a fiação entre unidades internas e externas, bem como a fiação entre as unidades internas:

Itens Corrente Total de Unidades internas	Corte transversal (mm ²)	Comprimento (m)	Corrente nominal do disjuntor de transbordamento (A)	Corrente nominal do disjuntor de fuga de energia (A) Período de funcionamento da corrente de fuga (mA) (S)	Área seccional cruzada da linha de sinal	
					Exterior -interior (mm ²)	Interior -interior (mm ²)
< 7	2.5	20	10	10 A, 30 mA, 0.1S ou abaixo	2 núcleos × 0,75-2,0 mm ² linha blindada	
≥ 7 and < 11	4	20	16	16 A, 30 mA, 0.1S ou abaixo		
≥ 11 and < 16	6	25	20	20 A, 30 mA, 0.1S ou abaixo		
≥ 16 and < 22	8	30	32	32 A, 30 mA, 0.1S ou abaixo		
≥ 22 and < 27	10	40	32	32 A, 30 mA, 0.1S ou abaixo		

- ✘ A linha de energia eléctrica e as linhas de sinal devem ser fixadas firmemente.
- ✘ Cada unidade interna deve ter aterramento.
- ✘ A linha de energia deve ser ampliada se exceder o comprimento permitido.
- ✘ As camadas blindadas de todas as unidades internas e externas devem ser conectadas juntas, com a blindagem posicionada ao lado das linhas de sinal das unidades externas aterradas em um ponto.
- ✘ O comprimento da linha de sinal não pode exceder 1000m.

Instalação e instruções sobre controlador com fio de parede alta

Dois controladores com fio controlam uma unidade de parede alta Um controlador com fio controla uma unidade de parede alta



Cablagem eléctrica

Recomendado: Um controlador com fio controla mais de uma unidade interna (limitada em paredes altas)

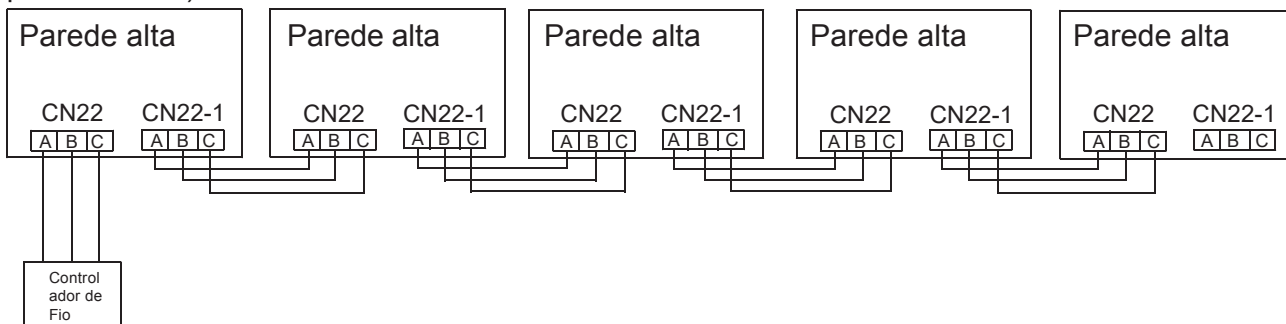

Não recomendado: Um controlador com fio controla mais de uma unidade interna (unidades comuns)

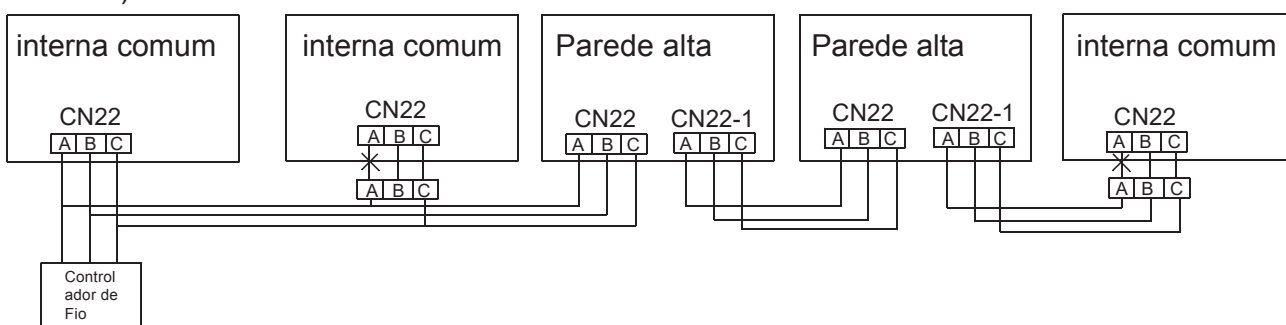

Instalação instruções sobre controlador com fio de parede alta:

1. Um controlador com fio controla uma unidade de parede alta (um para um), conecte os fios do controlador com fio ao terminal CN22 diretamente no PCB.
2. Dois controladores com fio controlam uma unidade de parede alta (dois para um), conecte os fios do controlador com fio 1 e 2 respectivamente ao CN22 e CN22-1 no PCB.
3. Um controlador com fio controla mais de uma unidade (uma para mais); é recomendado limitar em unidades de parede altas e não é recomendável misturar unidades internas de tipos diferentes. É fácil realizar a instalação de forma incorreta quando há muitos tipos diferentes dentro de casa.

Se você escolher um para mais (unidades internas de tipo diferente misturado), siga os princípios abaixo:

- a. Os fios de comunicação das unidades de parede alta de entrada ou saída do controlador com fio são de 3 núcleos. Significa que deve-se conectar todos os fios "ABC".
- b. Quando um controlador de fio se conecta à mais unidades internas, todos os fios entre os terminais são de 3 núcleos. Quando outras unidades internas são controladas pelo controlador com fio, por favor, mova o fio "A" entre os terminais interno e PCB CN22. Isso significa que quando outras unidades internas são controladas pelo controlador com fio, não é necessário conectar o fio "A".
- c. Quando o fio "A" não estiver conectado a outras unidades internas comuns, que são auxiliares do controlador com fio, faça um pouco de isolamento e evite tocar em outro circuito elétrico.

Cablagem eléctrica

Configuração do Interruptor Dip

O interruptor dip é colocado na posição "Ligado" com o contorno no estado de amarração se o código ou status de linha superior for "1"; O interruptor dip é colocado na posição "Desligado" com a linha no estado de desconexão se o código ou status de linha é "0"
Na tabela abaixo, a opção na caixa "U" refere-se à configuração do socket / overline antes da entrega.

Unidade interior PCB

Na tabela a seguir, 1 representa On e 0 representa Off.

Definição de princípios de comutadores de código:

SW01 é usado para definir o endereço controlado por fio e definir as capacidades da unidade mestre, SW03 é usado para definir o endereço da unidade interna (combinar endereço de comunicação original e endereço do controlador centralizado)

(A) Definição e descrição do SW01

SW01_1 SW01_2 SW01_3 SW01_4	Endereço da unidade interna controlada por fio (endereço do grupo)	[1]	[2]	[3]	[4]	Endereço da unidade interna controlada por fio (endereço do grupo)
		0	0	0	0	0# (Unidade mestre controlada por fio) (padrão)
		0	0	0	1	1# (unidade secundária controlada por fio)
		0	0	1	1	2# (unidade secundária controlada por fio)
		0	0	1	1	3# (unidade secundária controlada por fio)
	
		1	1	1	1	15# (unidade secundária controlada por fio)
SW01_5 SW01_6 SW01_7 SW01_8	Capacidade da unidade interna	[5]	[6]	[7]	[8]	Capacidade da unidade interna
		0	0	0	0	0.6HP
		0	0	0	1	0.8HP HVVA-025/022N-01M22
		0	0	1	0	1.0HP HVVA-025/022N-01M22
		0	0	1	1	1.2HP HVVA-035N-01M22
		0	1	0	0	1.5HP
		0	1	0	1	1.7HP HVVA-050/045N-01M22
		0	1	1	0	2.0HP HVVA-050/045N-01M22
		0	1	1	1	2.5HP HVVA-070N-01M22
		1	0	0	0	3.0HP
		1	0	0	1	3.2HP HVVA-090N-01M22
		1	0	1	0	4.0HP
		1	0	1	1	5.0HP
		1	1	0	0	6.0HP
		1	1	0	1	8.0HP
1	1	1	0	10.0HP		
1	1	1	1	15.0HP		

Nota: Um controlador com fio pode ser conectado a no máximo dezesseis unidades internas

Cablagem eléctrica

B) Definição e descrição do SW03

SW03_1	Modo de configuração do endereço	0	Configuração automática de endereço ou configuração do endereço do controlador com fio (padrão)								
		1	Endereço definido pelo código								
SW03_2 ~ SW03_8	Endereço da unidade interna do conjunto de códigos e endereço do controlador centralizado (Nota 2)	2	3	4	5	6	7	8	Endereço da unidade interna		Endereço do controlador centralizado
		0	0	0	0	0	0	0	0	0# (padrão)	0# (padrão)
		0	0	0	0	0	0	0	1	1#	1#
		0	0	0	0	0	0	1	0	2#	2#
	
		0	1	1	1	1	1	1	1	63#	63#
		1	0	0	0	0	0	0	0	0#	64#
		1	0	0	0	0	0	0	1	1#	65#
		1	0	0	0	0	0	1	0	2#	66#
	
		1	1	1	1	1	1	1	1	63#	127#

Nota:

- Defina o endereço por código ao conectar o controlador centralizado ou gateway ou sistema de carga.
- Endereço do endereço de = comunicação do controlador centralizado + 0 ou +64.
SW03_2=OFF, endereço do controlador centralizado = endereço de comunicação + 0 = endereço de comunicação
SW03_2 = ON, endereço do controlador centralizado = endereço de comunicação 64 (aplica-se quando o controlador centralizado é usado e há mais de 64 unidades internas)
Para usar com 0010451181A em uso, é necessário usar o código para a configuração do endereço. SW03_1 = ON e SW03_2 = OFF; SW03_3, SW03_4, SW03_5, SW03_6, SW03_7 e SW03_8 são códigos de endereço que são definidos de acordo com o endereço real.
- Quando conectar o controlador central, gateway ou sistema de contagem, defina o endereço por interruptor dip.

Cablagem eléctrica

Função especial

1. Interruptor de emergência:

Pressione o interruptor de emergência na condição de parada; a unidade interna opera com AUTO, AUTO SPEED e 24 modos de ajuste; pressione a chave de emergência na condição de partida, a unidade interna parará a operação.

2. Temp. de consumo:

No modo de aquecimento, a faixa de compensação da temp. é $-14 \sim 0$.

Definir a temperatura de consumo no modo de aquecimento com controle remoto: modo de aquecimento, definir 30 como o ponto de referência, pressione o botão sleep 7 vezes, o alarme vai soar 2 vezes e a unidade entrar na condição de temperatura de consumo. Dados de temp. de consumo = temp. atual.-30

No modo de resfriamento, a faixa de compensação da temp. é $-7 \sim +7$.

Definir a temperatura de consumo no modo de resfriamento com controle remoto: modo de aquecimento, definir 23 como o ponto de referência, pressione o botão sleep 7 vezes em 5 segundos, o alarme vai soar 2 vezes e a unidade entrar na condição de temperatura de consumo. Dados de temp. de consumo = temp. atual.-23.

3. Configuração de economia de energia:

Na condição de ligado, pressione o botão "Saúde" 8 vezes em 5 segundos, o alarme curto vai soar 4 vezes, o que quer dizer que a configuração de economia de energia é válida; se o alarme soar 2 vezes, a configuração de economia de energia é inválida.

4. Degelo obrigatório:

No modo de aquecimento, definido para alta velocidade, temperatura é 30, pressione o botão Sleep por 6 vezes, o alarme curto vai soar 3 vezes e a unidade entrará no modo de degelo manual.

5. Função de início automático:

Na condição de ligado, pressione o botão Sleep 10 vezes em 5 segundos, o alarme curto vai soar 4 vezes, o que significa que a função de reinício automático foi ativada; pressione o botão Sleep 10 vezes em 5 segundos, o alarme curto vai soar 2 vezes, significa que saiu da função de reinício automático.

A informação da memória: condição ligado / desligado, modo, velocidade do ventilador, temp. de ajuste, posição de oscilação.

6. Função Room card:

A função Room card pode ser ativada pelo controlador remoto.

Pressione o botão da luz 12 vezes com o controle remoto, se o alarme soar 4 vezes, a função é válida, se o alarme soar 2 vezes, a função é inválida.

7. Função ânion de saúde:

Em condição de ligado, pressione o botão "SAÚDE", ao exibir o  ícone no display LCD, o condicionador de ar inicia a operação dessa função, pressione o botão "HEALTH" novamente para cancelar a função anion.

Teste de execução

Antes do Teste de Execução

- Antes de ligá-lo, teste o nível do terminal de alimentação (terminais L, N) e os pontos de aterramento com o medidor de 500V megaohm e verifique se a resistência está acima de 1M. Ele não pode ser operado se estiver abaixo de 1MΩ.
- Conecte-o à fonte de alimentação de unidades externas para energizar a correia de aquecimento do compressor. Para proteger o compressor na inicialização, ligue-o 12 horas antes da operação.

Verifique se as disposições do tubo de drenagem e da linha de conexão estão corretas.

O cano de drenagem deve ser colocado na parte inferior enquanto a linha de conexão é colocada na parte superior. Medidas de preservação de calor devem ser tomadas, como o enrolamento do tubo de drenagem esp. nas unidades interiores com materiais isolantes de aquecimento.

O tubo de drenagem deve ser feito de um tipo de inclinação para evitar que se projete na parte superior e na parte inferior do caminho.

Checkup da instalação

- verifique se a voltagem da rede está combinando
- verifique se há vazamento de ar nas juntas da tubulação
- verifique se as conexões de energia da rede e unidades internas e externas estão corretas
- verifique se os números de série dos terminais estão correspondentes
- verifique se o local de instalação atende aos requisitos
- verifique se há muito barulho
- verifique se a linha de conexão está bem presa
- verifique se os conectores para tubos estão isolados por calor
- verifique se a água é drenada para o exterior
- verifique se as unidades interiores estão posicionadas

Formas de Execução de Testes

Peça ao pessoal de instalação para fazer um teste. Tome os procedimentos de teste de acordo com o manual e verifique se o regulador de temperatura funciona corretamente. Quando a máquina não inicializa devido à temperatura ambiente, os procedimentos a seguir podem ser executados para executar a operação de forma compulsória. A função não é fornecida para o tipo com controle remoto.

- Defina o controlador com fio para o modo de refrigeração / aquecimento, pressione o botão "ON / OFF" por 5 segundos para entrar no modo de refrigeração / aquecimento compulsório. Pressione "ON / OFF" novamente para sair do funcionamento compulsório e interromper o funcionamento do ar condicionado.

Códigos de falha

Remédios de falha

Quando qualquer falha aparecer, consulte o código de falha do controle de linha ou os tempos de sinais visuais do LED5 do painel do computador de unidades internas / lâmpada de saúde da janela receptora do controle remoto e descubra as falhas conforme mostrado na tabela a seguir para tomar as ações correspondentes.

Código de erro	Luzes do Temporizador LED5 Flick Times	Conteúdo do erro
01	1	Sensor de ambiente TA
02	2	Sensor de tubo de gás TC1
03	3	Sensor do tubo de líquido TC2
04	4	Sensor de Fonte de Calor
05	5	EEPROM
06	6	Erro de comunicação com a unidade exterior
07	7	Erro de comunicação com o controlador
08	8	Avaria na drenagem
09	9	Endereço repetido
12	12	50Hz Zero-cruzamento
14	14	Motor CC
18	18	Caixa de válvulas BS ou 4WV Inversa
20	20	Erro da unidade exterior

Deslocação e raspagem de ar condicionado

- Quando mover para desmontar e reinstalar o ar condicionado, por favor, contacte o seu vendedor para apoio técnico.
- No material de composição do ar condicionado, o conteúdo de chumbo, mercúrio, crómico hexavalente, bifenilos polibromados e éteres de difenila polibromados não são mais de 0.1% (fracção de massa) e cádmio não é mais do que 0.1% (fracção de massa).
- Por favor, recicle o refrigerante antes de raspar, mover, definir e reparar o ar condicionado. A raspagem do ar condicionado deve ser feita por empresas qualificadas.

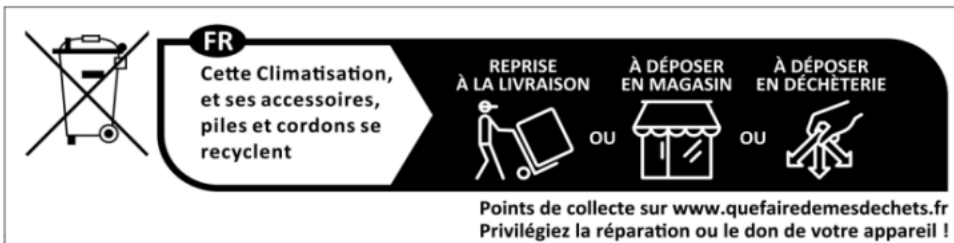

FR
Cette Climatisation, et ses accessoires, piles et cordons se recyclent

REPRISE À LA LIVRAISON À DÉPOSER EN MAGASIN À DÉPOSER EN DÉCHÈTERIE

Points de collecte sur www.quefairedemesdechets.fr
Privilégiez la réparation ou le don de votre appareil !

Airwell

Just feel well

WARNING :

The design and specifications are subject to change without prior notice for product improvement. Consult with the sales agency or manufacturer for details.

ATTENTION :

Le design et les données techniques sont donnés à titre indicatif et peuvent être modifiés sans préavis.



AIRWELL RESIDENTIAL SAS

10,Rue du Fort de Saint Cyr,
78180 Montigny le Bretonneux- France
www.airwell.com