

# Airwell

*Just feel well*

## User & installation manual

Split-Type Room Air conditioner

HDLA R32

*Multilingual Manual*

*(English - French - German - Italiano - Português - Español)*

HDLA-022N-09M25 / ZDAA range

HDLA-025N-09M25 / YDAA-025H-09M25

HDLA-035N-09M25 / YDAA-035H-09M25

HDLA-050N-09M25 / YDAA-050H-09M25

HDLA-070N-09M25 / YDAA-070H-09M25



### **IMPORTANT NOTE:**

Read this manual carefully before installing or operating your new air conditioning unit. Make sure to save this manual for future reference.

22.AW.HDLA.07-24.R32.UM+IM.EN.FR.DE.IT.SP.POR.10.27.V02



# Airwell

*Just feel well*

## User & Installation Manual

Split-Type Room Air conditioner  
HDLA R32  
English Manual

HDLA-022N-09M25 / ZDAA range  
HDLA-025N-09M25 / YDAA-025H-09M25  
HDLA-035N-09M25 / YDAA-035H-09M25  
HDLA-050N-09M25 / YDAA-050H-09M25  
HDLA-070N-09M25 / YDAA-070H-09M25



### **IMPORTANT NOTE:**

Read this manual carefully before installing or operating your new air conditioning unit. Make sure to save this manual for future reference.

22.AW.HDLA.07-24.R32.UM+IM.EN.FR.DE.IT.SP.POR.10.27.V02

# Table of Contents

<b>Safety Precautions .....</b>	<b>03</b>
---------------------------------	-----------

## Owner's Manual

<b>Unit Specifications and Features.....</b>	<b>07</b>
--	-----------

1. Indoor unit display.....	07
2. Operating temperature.....	08
3. Other features .....	09
4. Setting angle of airflow.....	10
5. Manual operation (without Remote).....	10

<b>Care and Maintenance.....</b>	<b>11</b>
----------------------------------	-----------

<b>Troubleshooting.....</b>	<b>13</b>
-----------------------------	-----------

# Installation Manual

<b>Accessories.....</b>	<b>16</b>
<b>Installation Summary - Indoor Unit .....</b>	<b>17</b>
<b>Unit Parts.....</b>	<b>18</b>
<b>Indoor Unit Installation.....</b>	<b>19</b>
1. Select installation location.....	19
2. Attach mounting plate to wall.....	19
3. Drill wall hole for connective piping.....	20
4. Prepare refrigerant piping.....	21
5. Connect drain hose.....	21
6. Connect signal and power cables.....	22
7. Wrap piping and cables.....	23
8. Mount indoor unit.....	24
<b>Outdoor Unit Installation.....</b>	<b>25</b>
1. Select installation location.....	25
2. Install drain joint.....	26
3. Anchor outdoor unit.....	26
4. Connect signal and power cables.....	28
<b>Refrigerant Piping Connection.....</b>	<b>30</b>
A. Note on Pipe Length.....	30
B. Connection Instructions –Refrigerant Piping.....	30
1. Cut pipe.....	30
2. Remove burrs.....	31
3. Flare pipe ends.....	31
4. Connect pipes.....	31
<b>Air Evacuation.....</b>	<b>33</b>
1. Evacuation Instructions.....	33
2. Note on Adding Refrigerant.....	34
<b>Electrical and Gas Leak Checks.....</b>	<b>35</b>
<b>Test Run.....</b>	<b>36</b>

# Safety Precautions

## Read Safety Precautions Before Operation and Installation

**Incorrect installation due to ignoring instructions can cause serious damage or injury.**

The seriousness of potential damage or injuries is classified as either a **WARNING** or **CAUTION**.



### **WARNING**

This symbol indicates the possibility of personnel injury or loss of life.



### **CAUTION**

This symbol indicates the possibility of property damage or serious consequences.



### **WARNING**

This appliance can be used by children aged from 8 years and above and persons with reduced physical, sensory or mental capabilities or lack of experience and knowledge if they have been given supervision or instruction concerning use of the appliance in a safe way and understand the hazards involved. Children shall not play with the appliance. Cleaning and user maintenance shall not be made by children without supervision (European Union countries).

This appliance is not intended for use by persons (including children) with reduced physical, sensory or mental capabilities, or lack of experience and knowledge, unless they have been given supervision or instruction concerning use of the appliance by a person responsible for their safety. Children should be supervised to ensure that they do not play with the appliance.



### **WARNINGS FOR PRODUCT USE**

- If an abnormal situation arises (like a burning smell), immediately turn off the unit and disconnect the power. Call your dealer for instructions to avoid electric shock, fire or injury.
- **Do not** insert fingers, rods or other objects into the air inlet or outlet. This may cause injury, since the fan may be rotating at high speeds.
- **Do not** use flammable sprays such as hair spray, lacquer or paint near the unit. This may cause fire or combustion.
- **Do not** operate the air conditioner in places near or around combustible gases. Emitted gas may collect around the unit and cause explosion.
- **Do not** operate your air conditioner in a wet room such as a bathroom or laundry room. Too much exposure to water can cause electrical components to short circuit.
- **Do not** expose your body directly to cool air for a prolonged period of time.
- **Do not** allow children to play with the air conditioner. Children must be supervised around the unit at all times.
- If the air conditioner is used together with burners or other heating devices, thoroughly ventilate the room to avoid oxygen deficiency.
- In certain functional environments, such as kitchens, server rooms, etc., the use of specially designed air-conditioning units is highly recommended.

## CLEANING AND MAINTENANCE WARNINGS

- Turn off the device and disconnect the power before cleaning. Failure to do so can cause electrical shock.
- **Do not** clean the air conditioner with excessive amounts of water.
- **Do not** clean the air conditioner with combustible cleaning agents. Combustible cleaning agents can cause fire or deformation.



### CAUTION

- Turn off the air conditioner and disconnect the power if you are not going to use it for a long time.
- Turn off and unplug the unit during storms.
- Make sure that water condensation can drain unhindered from the unit.
- **Do not** operate the air conditioner with wet hands. This may cause electric shock.
- **Do not** use device for any other purpose than its intended use.
- **Do not** climb onto or place objects on top of the outdoor unit.
- **Do not** allow the air conditioner to operate for long periods of time with doors or windows open, or if the humidity is very high.



### ELECTRICAL WARNINGS

- Only use the specified power cord. If the power cord is damaged, it must be replaced by the manufacturer, its service agent or similarly qualified persons in order to avoid a hazard.
- Keep power plug clean. Remove any dust or grime that accumulates on or around the plug. Dirty plugs can cause fire or electric shock.
- **Do not** pull power cord to unplug unit. Hold the plug firmly and pull it from the outlet. Pulling directly on the cord can damage it, which can lead to fire or electric shock.
- **Do not** modify the length of the power supply cord or use an extension cord to power the unit.
- **Do not** share the electrical outlet with other appliances. Improper or insufficient power supply can cause fire or electrical shock.
- The product must be properly grounded at the time of installation, or electrical shock may occur.
- For all electrical work, follow all local and national wiring standards, regulations, and the Installation Manual. Connect cables tightly, and clamp them securely to prevent external forces from damaging the terminal. Improper electrical connections can overheat and cause fire, and may also cause shock. All electrical connections must be made according to the Electrical Connection Diagram located on the panels of the indoor and outdoor units.
- All wiring must be properly arranged to ensure that the control board cover can close properly. If the control board cover is not closed properly, it can lead to corrosion and cause the connection points on the terminal to heat up, catch fire, or cause electrical shock.
- If connecting power to fixed wiring, an all-pole disconnection device which has at least 3mm clearances in all poles, and have a leakage current that may exceed 10mA, the residual current device(RCD) having a rated residual operating current not exceeding 30mA, and disconnection must be incorporated in the fixed wiring in accordance with the wiring rules.

## TAKE NOTE OF FUSE SPECIFICATIONS

The air conditioner's circuit board (PCB) is designed with a fuse to provide overcurrent protection. The specifications of the fuse are printed on the circuit board ,such as : T3.15AL/250VAC, T5AL/250VAC, T3.15A/250VAC, T5A/250VAC, T20A/250VAC, T30A/250VAC,etc.

**NOTE:** For the units with R32 refrigerant , only the blast-proof ceramic fuse can be used.



## WARNINGS FOR PRODUCT INSTALLATION

1. Installation must be performed by an authorized dealer or specialist. Defective installation can cause water leakage, electrical shock, or fire.
2. Installation must be performed according to the installation instructions. Improper installation can cause water leakage, electrical shock, or fire.  
(In North America, installation must be performed in accordance with the requirement of NEC and CEC by authorized personnel only.)
3. Contact an authorized service technician for repair or maintenance of this unit. This appliance shall be installed in accordance with national wiring regulations.
4. Only use the included accessories, parts, and specified parts for installation. Using non-standard parts can cause water leakage, electrical shock, fire, and can cause the unit to fail.
5. Install the unit in a firm location that can support the unit's weight. If the chosen location cannot support the unit's weight, or the installation is not done properly, the unit may drop and cause serious injury and damage.
6. Install drainage piping according to the instructions in this manual. Improper drainage may cause water damage to your home and property.
7. For units that have an auxiliary electric heater, **do not** install the unit within 1 meter (3 feet) of any combustible materials.
8. **Do not** install the unit in a location that may be exposed to combustible gas leaks. If combustible gas accumulates around the unit, it may cause fire.
9. Do not turn on the power until all work has been completed.
10. When moving or relocating the air conditioner, consult experienced service technicians for disconnection and reinstallation of the unit.
11. How to install the appliance to its support, please read the information for details in "indoor unit installation" and "outdoor unit installation" sections .

### Note about Fluorinated Gasses

1. This air-conditioning unit contains fluorinated greenhouse gasses. For specific information on the type of gas and the amount, please refer to the relevant label on the unit itself or the "Owner's Manual - Product Fiche " in the packaging of the outdoor unit. (European Union products only).
2. Installation, service, maintenance and repair of this unit must be performed by a certified technician.
3. Product uninstallation and recycling must be performed by a certified technician.
4. For equipment that contains fluorinated greenhouse gases in quantities of 5 tonnes of CO<sub>2</sub> equivalent or more, but of less than 50 tonnes of CO<sub>2</sub> equivalent, If the system has a leak-detection system installed, it must be checked for leaks at least every 24 months.
5. When the unit is checked for leaks, proper record-keeping of all checks is strongly recommended.



## **WARNING for Using R32/R290 Refrigerant**

- When flammable refrigerant are employed, appliance shall be stored in a well -ventilated area where the room size corresponds to the room area as specific for operation.  
For R32 frigerant models:  
Appliance shall be installed, operated and stored in a room with a floor area larger than 4m<sup>2</sup>.  
Appliance shall not be installed in an unvertilated space, if that space is smaller than 4m<sup>2</sup>.
- Reusable mechanical connectors and flared joints are not allowed indoors.  
(**EN** Standard Requirements).
- Mechanical connectors used indoors shall have a rate of not more than 3g/year at 25% of the maximum allowable pressure. When mechanical connectors are reused indoors, sealing parts shall be renewed. When flared joints are reused indoors, the flare part shall be re-fabricated. (**UL** Standard Requirements)
- When mechanical connectors are reused indoors, sealing parts shall be renewed. When flared joints are reused indoors, the flare part shall be re-fabricated.  
(**IEC** Standard Requirements)
- Mechanical connectors used indoors shall comply with ISO 14903.

### European Disposal Guidelines

*This marking shown on the product or its literature, indicates that waste electrical and eletrical equipment should not be mixed with general household waste.*

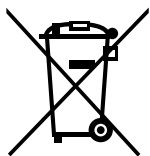

#### Correct Disposal of This Product (Waste Electrical & Electronic Equipment)

This appliance contains refrigerant and other potentially hazardous materials. When disposing of this appliance, the law requires special collection and treatment. **Do not** dispose of this product as household waste or unsorted municipal waste.

When disposing of this appliance, you have the following options:

- Dispose of the appliance at designated municipal electronic waste collection facility.
- When buying a new appliance, the retailer will take back the old appliance free of charge.
- The manufacturer will take back the old appliance free of charge.
- Sell the appliance to certified scrap metal dealers.

#### Special notice

Disposing of this appliance in the forest or other natural surroundings endangers your health and is bad for the environment. Hazardous substances may leak into the ground water and enter the food chain.

# Unit Specifications and Features

## Indoor unit display

**NOTE:** Different models have different front panel and display window. Not all the indicators describing below are available for the air conditioner you purchased. Please check the indoor display window of the unit you purchased.

Illustrations in this manual are for explanatory purposes. The actual shape of your indoor unit may be slightly different. The actual shape shall prevail.

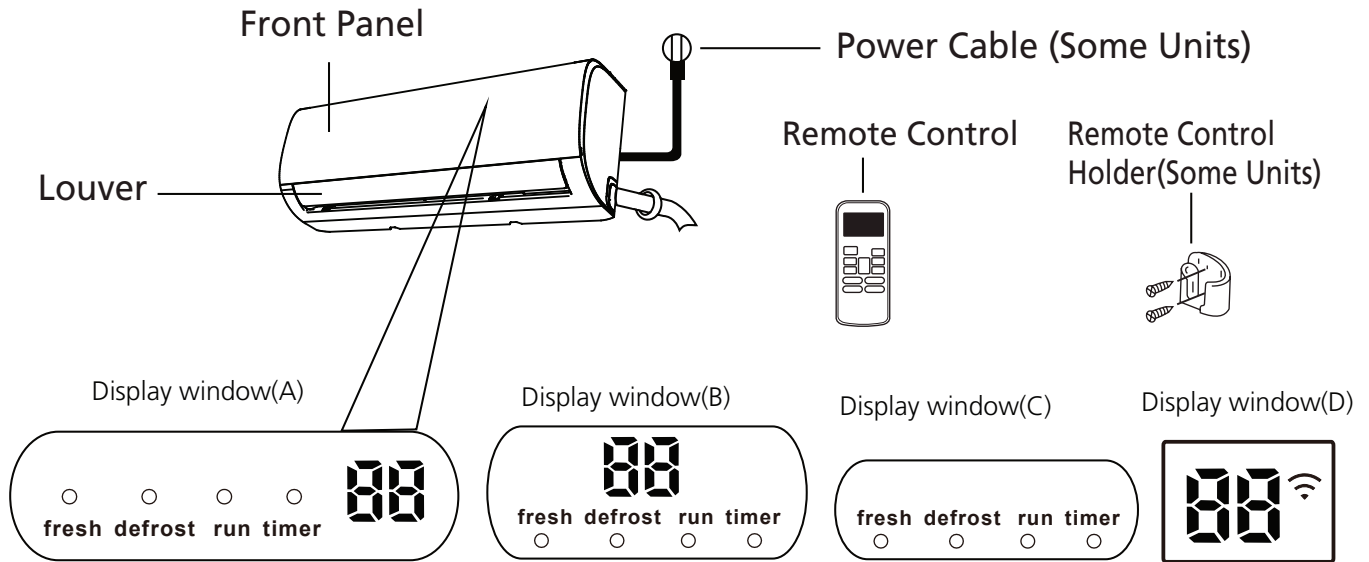

- "fresh" when Fresh feature is activated(some units)
- "defrost" when defrost feature is activated.
- "run" when the unit is on.
- "timer" when TIMER is set.
- "📶" when Wireless Control feature is activated(some units)

"88" Displays temperature, operation feature and Error codes:  
 When ECO function(some units) is activated, the '88' illuminates gradually one by one as 8 -- 8  
 -- 0 --set temperature -- 8 ..... in one second interval.

- "01" for 3 seconds when:
  - TIMER ON is set (if the unit is OFF, "01" remains on when TIMER ON is set)
  - FRESH, SWING, TURBO, or SILENCE feature is turned on

- "0F" for 3 seconds when:
  - TIMER OFF is set
  - FRESH, SWING, TURBO, or SILENCE feature is turned off

"cF" when anti-cold air feature is turned on

"dF" when defrosting(cooling & heating units)

"5C" when unit is self-cleaning(some units)

"FP" when 8°C heating feature is turned on(some units)

### Display Code Meanings

## Operating temperature

When your air conditioner is used outside of the following temperature ranges, certain safety protection features may activate and cause the unit to disable.

### Inverter Split Type

	COOL mode	HEAT mode	DRY mode
Room Temperature	17°C - 32°C	0°C - 30°C	10°C - 32°C
Outdoor Temperature	-15°C - 50°C (For models with low temp. cooling systems.)	-15°C - 30°C	0°C - 50°C

#### FOR OUTDOOR UNITS WITH AUXILIARY ELECTRIC HEATER

When outside temperature is below 0°C, we strongly recommend keeping the unit plugged in at all time to ensure smooth ongoing performance.

**NOTE:** Room relative humidity less than 80%. If the air conditioner operates in excess of this figure, the surface of the air conditioner may attract condensation. Please sets the vertical air flow louver to its maximum angle (vertically to the floor), and set HIGH fan mode.

#### To further optimize the performance of your unit, do the following:

- Keep doors and windows closed.
- Limit energy usage by using TIMER ON and TIMER OFF functions.
- Do not block air inlets or outlets.
- Regularly inspect and clean air filters.

A guide on using the infrared remote is not included in this literature package. Not all the functions are available for the air conditioner, please check the indoor display and remote control of the unit you purchased.

## Other Features

- **Auto-Restart(some units)**

If the unit loses power, it will automatically restart with the prior settings once power has been restored.

- **Anti-mildew (some units)**

When turning off the unit from COOL, AUTO (COOL), or DRY modes, the air conditioner will continue operate at very low power to dry up condensed water and prevent mildew growth.

- **Wireless Control (some units)**

Wireless control allows you to control your air conditioner using your mobile phone and a wireless connection.

For the USB device access, replacement, maintenance operations must be carried out by professional staff.

- **Louver Angle Memory(some units)**

When turning on your unit, the louver will automatically resume its former angle.

- **Refrigerant Leakage Detection (some units)**

The indoor unit will automatically display "EC" or "ELOC" or flash LEDS (model dependent ) when it detects refrigerant leakage.

- **Sleep Operation**

The SLEEP function is used to decrease energy use while you sleep (and don't need the same temperature settings to stay comfortable). This function can only be activated via remote control. And the Sleep function is not available in FAN or DRY mode.

Press the **SLEEP** button when you are ready to go to sleep. When in COOL mode, the unit will increase the temperature by 1°C (2°F) after 1 hour, and will increase an additional 1°C (2°F) after another hour. When in HEAT mode, the unit will decrease the temperature by 1°C (2°F) after 1 hour, and will decrease an additional 1°C (2°F) after another hour.

The sleep feature will stop after 8 hours and the system will keep running with final situation.

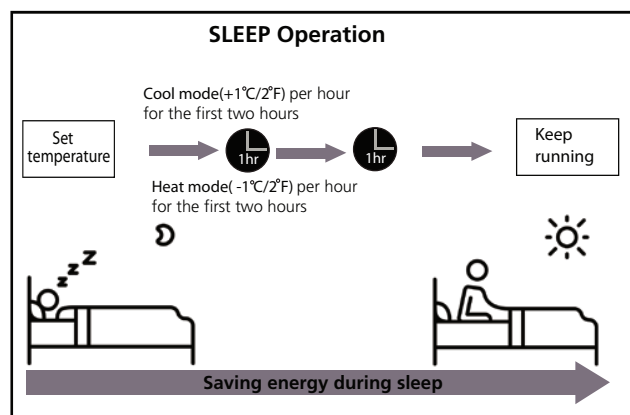

## • Setting Angle of Air Flow

### Setting vertical angle of air flow

While the unit is on, use the **SWING/DIRECT** button on remote control to set the direction (vertical angle) of airflow. Please refer to the Remote Control Manual for details.

#### NOTE ON LOUVER ANGLES

When using COOL or DRY mode, do not set louver at too vertical an angle for long periods of time. This can cause water to condense on the louver blade, which will drop on your floor or furnishings.

When using COOL or HEAT mode, setting the louver at too vertical an angle can reduce the performance of the unit due to restricted air flow.

### Setting horizontal angle of air flow

The horizontal angle of the airflow must be set manually. Grip the deflector rod (See **Fig.B**) and manually adjust it to your preferred direction.

**For some units,** the horizontal angle of the airflow can be set by remote control. please refer to the Remote Control Manual.

## Manual Operation(without remote)

### ! CAUTION

The manual button is intended for testing purposes and emergency operation only. Please do not use this function unless the remote control is lost and it is absolutely necessary. To restore regular operation, use the remote control to activate the unit. Unit must be turned off before manual operation.

To operate your unit manually:

1. Open the front panel of the indoor unit.
2. Locate the **MANUAL CONTROL button** on the right-hand side of the unit.
3. Press the **MANUAL CONTROL button** one time to activate FORCED AUTO mode.
4. Press the **MANUAL CONTROL button** again to activate FORCED COOLING mode.
5. Press the **MANUAL CONTROL button** a third time to turn the unit off.
6. Close the front panel.

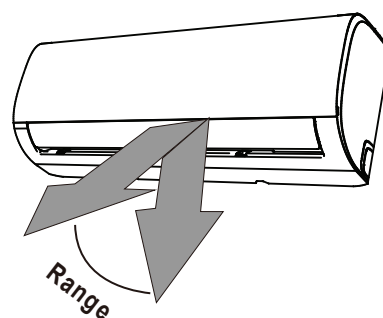

**NOTE:** Do not move louver by hand. This will cause the louver to become out of sync. If this occurs, turn off the unit and unplug it for a few seconds, then restart the unit. This will reset the louver.

Fig. A

### ! CAUTION

Do not put your fingers in or near the blower and suction side of the unit. The high-speed fan inside the unit may cause injury.

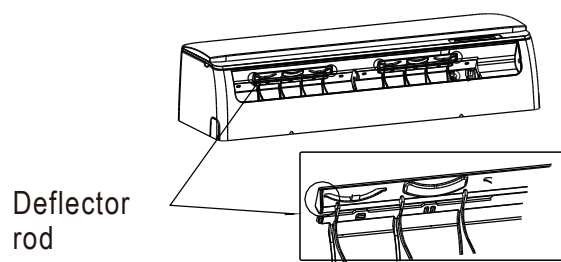
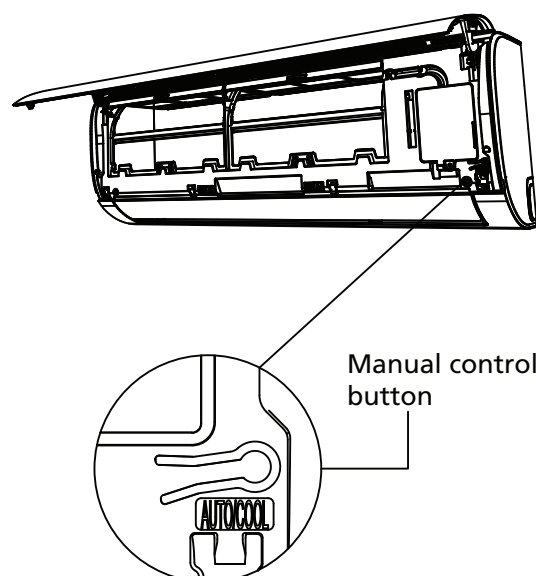

Fig. B



# Care and Maintenance

## Cleaning Your Indoor Unit

### BEFORE CLEANING OR MAINTENANCE

**ALWAYS TURN OFF YOUR AIR CONDITIONER SYSTEM AND DISCONNECT ITS POWER SUPPLY BEFORE CLEANING OR MAINTENANCE.**

### CAUTION

Only use a soft, dry cloth to wipe the unit clean. If the unit is especially dirty, you can use a cloth soaked in warm water to wipe it clean.

- **Do not** use chemicals or chemically treated cloths to clean the unit
- **Do not** use benzene, paint thinner, polishing powder or other solvents to clean the unit. They can cause the plastic surface to crack or deform.
- **Do not** use water hotter than 40°C (104°F) to clean the front panel. This can cause the panel to deform or become discolored.

## Cleaning Your Air Filter

A clogged air conditioner can reduce the cooling efficiency of your unit, and can also be bad for your health. Make sure to clean the filter once every two weeks.

1. Lift the front panel of the indoor unit.
2. First press the tab on the end of filter to loosen the buckle, lift it up, then pull it towards yourself.
3. Now pull the filter out.
4. If your filter has a small air freshening filter, unclip it from the larger filter. Clean this air freshening filter with a hand-held vacuum.
5. Clean the large air filter with warm, soapy water. Be sure to use a mild detergent.

6. Rinse the filter with fresh water, then shake off excess water.
7. Dry it in a cool, dry place, and refrain from exposing it to direct sunlight.
8. When dry, re-clip the air freshening filter to the larger filter, then slide it back into the indoor unit.
9. Close the front panel of the indoor unit.

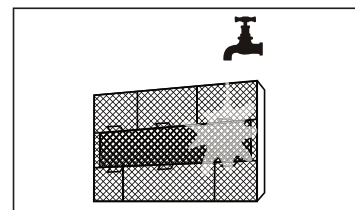
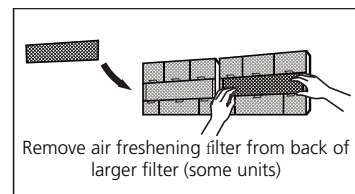
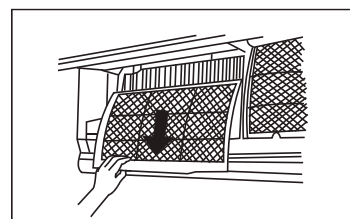
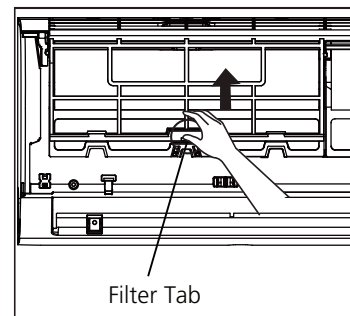

### CAUTION

Do not touch air freshening (Plasma) filter for at least 10 minutes after turning off the unit.



## CAUTION

- Before changing the filter or cleaning, turn off the unit and disconnect its power supply.
- When removing filter, do not touch metal parts in the unit. The sharp metal edges can cut you.
- Do not use water to clean the inside of the indoor unit. This can destroy insulation and cause electrical shock.
- Do not expose filter to direct sunlight when drying. This can shrink the filter.

## Air Filter Reminders (Optional)

### Air Filter Cleaning Reminder

After 240 hours of use, the display window on the indoor unit will flash "CL." This is a reminder to clean your filter. After 15 seconds, the unit will revert to its previous display.

To reset the reminder, press the **LED** button on your remote control 4 times, or press the **MANUAL CONTROL** button 3 times. If you don't reset the reminder, the "CL" indicator will flash again when you restart the unit.

### Air Filter Replacement Reminder

After 2,880 hours of use, the display window on the indoor unit will flash "nF." This is a reminder to replace your filter. After 15 seconds, the unit will revert to its previous display.

To reset the reminder, press the **LED** button on your remote control 4 times, or press the **MANUAL CONTROL** button 3 times. If you don't reset the reminder, the "nF" indicator will flash again when you restart the unit.



## CAUTION

- Any maintenance and cleaning of outdoor unit should be performed by an authorized dealer or a licensed service provider.
- Any unit repairs should be performed by an authorized dealer or a licensed service provider.

## Maintenance – Long Periods of Non-Use

If you plan not to use your air conditioner for an extended period of time, do the following:

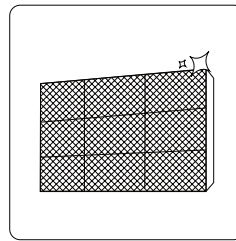

Clean all filters

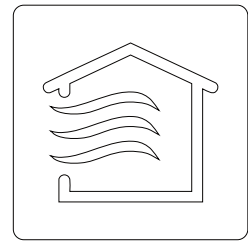

Turn on FAN function until unit dries out completely

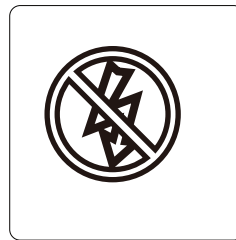

Turn off the unit and disconnect the power

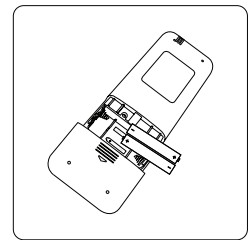

Remove batteries from remote control

## Maintenance – Pre-Season Inspection

After long periods of non-use, or before periods of frequent use, do the following:

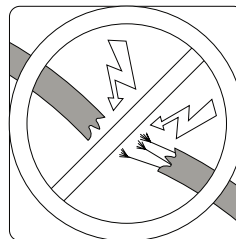

Check for damaged wires

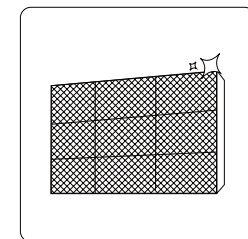

Clean all filters



Check for leaks

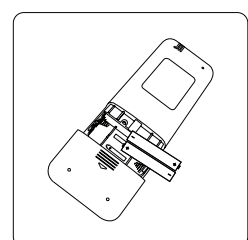

Replace batteries

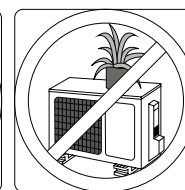
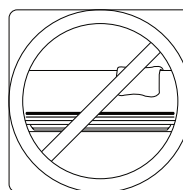

Make sure nothing is blocking all air inlets and outlets

# Troubleshooting

## SAFETY PRECAUTIONS

If ANY of the following conditions occurs, turn off your unit immediately!

- The power cord is damaged or abnormally warm
- You smell a burning odor
- The unit emits loud or abnormal sounds
- A power fuse blows or the circuit breaker frequently trips
- Water or other objects fall into or out of the unit

**DO NOT ATTEMPT TO FIX THESE YOURSELF! CONTACT AN AUTHORIZED SERVICE PROVIDER IMMEDIATELY!**

## Common Issues

The following problems are not a malfunction and in most situations will not require repairs.

Issue	Possible Causes
<b>Unit does not turn on when pressing ON/OFF button</b>	The Unit has a 3-minute protection feature that prevents the unit from overloading. The unit cannot be restarted within three minutes of being turned off.
<b>The unit changes from COOL/HEAT mode to FAN mode</b>	The unit may change its setting to prevent frost from forming on the unit. Once the temperature increases, the unit will start operating in the previously selected mode again.
	The set temperature has been reached, at which point the unit turns off the compressor. The unit will continue operating when the temperature fluctuates again.
<b>The indoor unit emits white mist</b>	In humid regions, a large temperature difference between the room's air and the conditioned air can cause white mist.
<b>Both the indoor and outdoor units emit white mist</b>	When the unit restarts in HEAT mode after defrosting, white mist may be emitted due to moisture generated from the defrosting process.
<b>The indoor unit makes noises</b>	A rushing air sound may occur when the louver resets its position.
	A squeaking sound may occur after running the unit in HEAT mode due to expansion and contraction of the unit's plastic parts.
<b>Both the indoor unit and outdoor unit make noises</b>	Low hissing sound during operation: This is normal and is caused by refrigerant gas flowing through both indoor and outdoor units.
	Low hissing sound when the system starts, has just stopped running, or is defrosting: This noise is normal and is caused by the refrigerant gas stopping or changing direction.
	Squeaking sound: Normal expansion and contraction of plastic and metal parts caused by temperature changes during operation can cause squeaking noises.



Issue	Possible Causes
<b>The outdoor unit makes noises</b>	The unit will make different sounds based on its current operating mode.
<b>Dust is emitted from either the indoor or outdoor unit</b>	The unit may accumulate dust during extended periods of non-use, which will be emitted when the unit is turned on. This can be mitigated by covering the unit during long periods of inactivity.
<b>The unit emits a bad odor</b>	The unit may absorb odors from the environment (such as furniture, cooking, cigarettes, etc.) which will be emitted during operations.
	The unit's filters have become moldy and should be cleaned.
<b>The fan of the outdoor unit does not operate</b>	During operation, the fan speed is controlled to optimize product operation.
<b>Operation is erratic, unpredictable, or unit is unresponsive</b>	Interference from cell phone towers and remote boosters may cause the unit to malfunction. In this case, try the following: <ul style="list-style-type: none"> <li>• Disconnect the power, then reconnect.</li> <li>• Press ON/OFF button on remote control to restart operation.</li> </ul>

**NOTE:** If problem persists, contact a local dealer or your nearest customer service center. Provide them with a detailed description of the unit malfunction as well as your model number.

## Troubleshooting

When troubles occur, please check the following points before contacting a repair company.











Problem	Possible Causes	Solution
<b>Poor Cooling Performance</b>	Temperature setting may be higher than ambient room temperature	Lower the temperature setting
	The heat exchanger on the indoor or outdoor unit is dirty	Clean the affected heat exchanger
	The air filter is dirty	Remove the filter and clean it according to instructions
	The air inlet or outlet of either unit is blocked	Turn the unit off, remove the obstruction and turn it back on
	Doors and windows are open	Make sure that all doors and windows are closed while operating the unit
	Excessive heat is generated by sunlight	Close windows and curtains during periods of high heat or bright sunshine
	Too many sources of heat in the room (people, computers, electronics, etc.)	Reduce amount of heat sources
	Low refrigerant due to leak or long-term use	Check for leaks, re-seal if necessary and top off refrigerant
SILENCE function is activated (optional function)	SILENCE function can lower product performance by reducing operating frequency. Turn off SILENCE function.	

Problem	Possible Causes	Solution
<b>The unit is not working</b>	Power failure	Wait for the power to be restored
	The power is turned off	Turn on the power
	The fuse is burned out	Replace the fuse
	Remote control batteries are dead	Replace batteries
	The Unit's 3-minute protection has been activated	Wait three minutes after restarting the unit
	Timer is activated	Turn timer off
<b>The unit starts and stops frequently</b>	There's too much or too little refrigerant in the system	Check for leaks and recharge the system with refrigerant.
	Incompressible gas or moisture has entered the system.	Evacuate and recharge the system with refrigerant
	The compressor is broken	Replace the compressor
	The voltage is too high or too low	Install a manostat to regulate the voltage
<b>Poor heating performance</b>	The outdoor temperature is extremely low	Use auxiliary heating device
	Cold air is entering through doors and windows	Make sure that all doors and windows are closed during use
	Low refrigerant due to leak or long-term use	Check for leaks, re-seal if necessary and top off refrigerant
<b>Indicator lamps continue flashing</b>	The unit may stop operation or continue to run safely. If the indicator lamps continue to flash or error codes appear, wait for about 10 minutes. The problem may resolve itself. If not, disconnect the power, then connect it again. Turn the unit on. If the problem persists, disconnect the power and contact your nearest customer service center.	
<b>Error code appears and begins with the letters as the following in the window display of indoor unit:</b>		
<ul style="list-style-type: none"> <li>• E(x), P(x), F(x)</li> <li>• EH(xx), EL(xx), EC(xx)</li> <li>• PH(xx), PL(xx), PC(xx)</li> </ul>		

**NOTE:** If your problem persists after performing the checks and diagnostics above, turn off your unit immediately and contact an authorized service center.

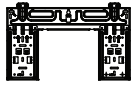
# Accessories

The air conditioning system comes with the following accessories. Use all of the installation parts and accessories to install the air conditioner. Improper installation may result in water leakage, electrical shock and fire, or cause the equipment to fail. The items are not included with the air conditioner must be purchased separately.

Name of Accessories	Q'ty(pc)	Shape	Name of Accessories	Q'ty(pc)	Shape
Manual	2~3		Remote controller	1	
Drain joint (for cooling & heating models)	1		Battery	2	
Seal (for cooling & heating models)	1		Remote controller holder(optional)	1	
Mounting plate	1		Fixing screw for remote controller holder(optional)	2	
Anchor	5~8 (depending on models)		Small Filter (Need to be installed on the back of main air filter by the authorized technician while installing the machine)	1~2 (depending on models)	
Mounting plate fixing screw	5~8 (depending on models)				

Accessories

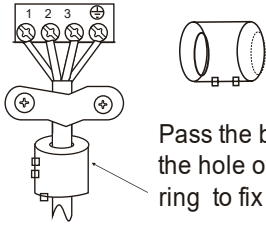
Name	Shape	Quantity(PC)	
Connecting pipe assembly	Liquid side	Φ 6.35 (1/4in)	Parts you must purchase separately. Consult the dealer about the proper pipe size of the unit you purchased.
		Φ 9.52 (3/8in)	
	Gas side	Φ 9.52 (3/8in)	
		Φ 12.7 (1/2in)	
		Φ 15.88 (5/8in)	
		Φ 19 (3/4in)	
Magnetic ring and belt (if supplied ,please refer to the wiring diagram to install it on the connective cable. )	 <p>Pass the belt through the hole of the Magnetic ring to fix it on the cable</p>	Varies by model	

# Installation Summary - Indoor Unit

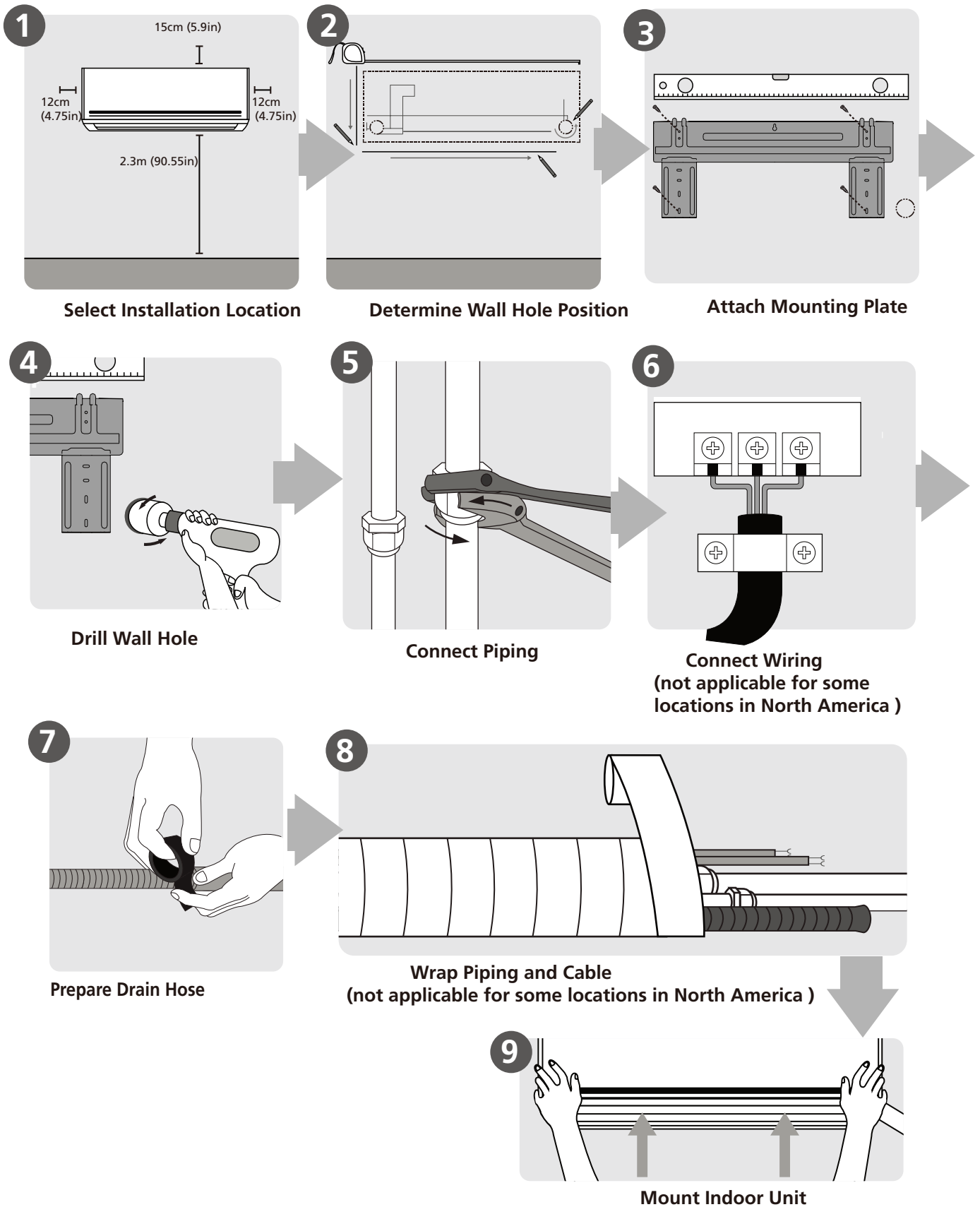

# Unit Parts

**NOTE:** The installation must be performed in accordance with the requirement of local and national standards. The installation may be slightly different in different areas.

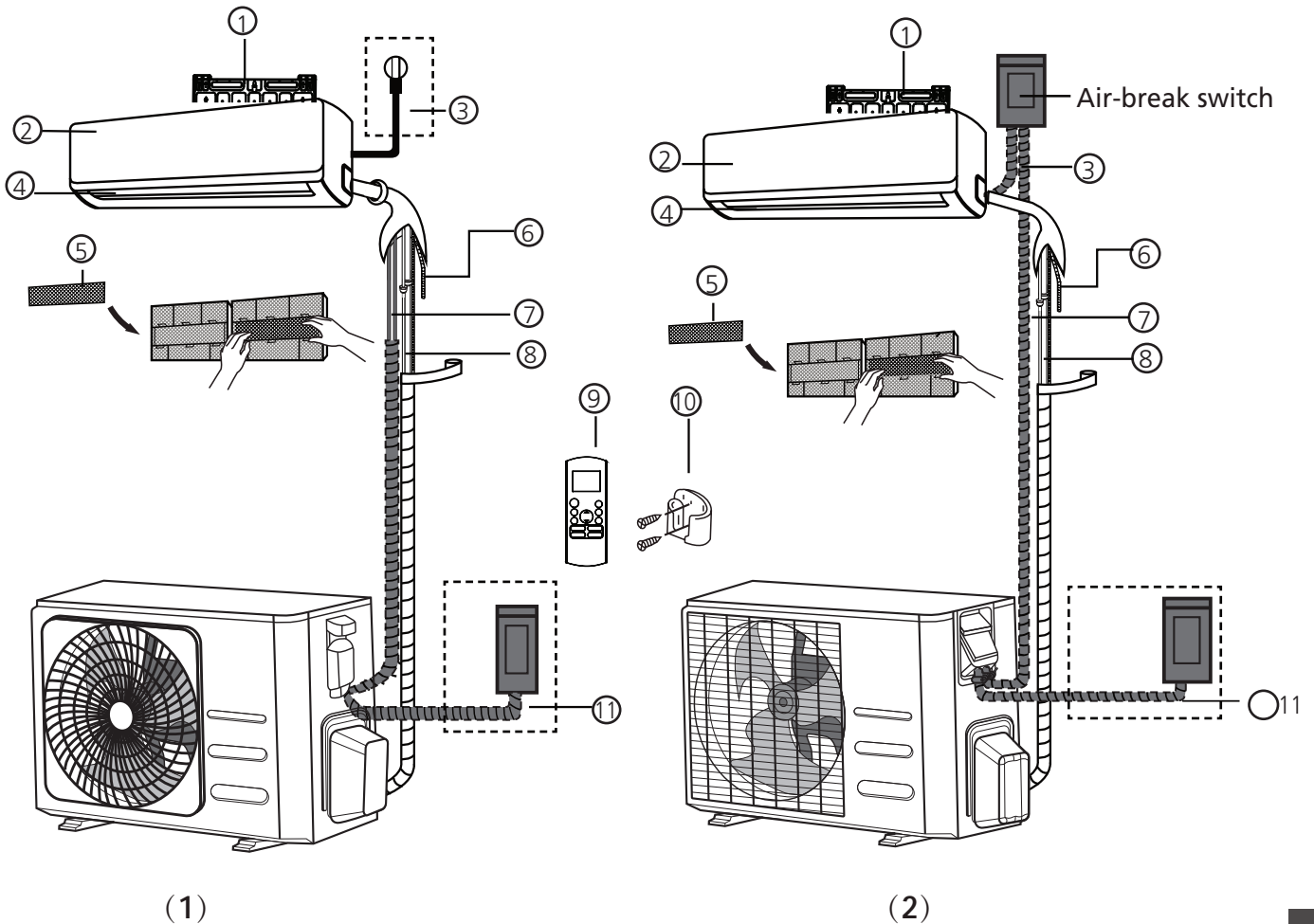

- |                            |   |   |
|----------------------------|---|---|
| ① Wall Mounting Plate      | ⑤ Functional Filter (On Back of Main Filter - Some Units) | ⑨ Remote Controller                     |
| ② Front Panel              | ⑥ Drainage Pipe   | ⑩ Remote controller Holder (Some Units) |
| ③ Power Cable (Some Units) | ⑦ Signal Cable  | ⑪ Outdoor Unit Power Cable (Some Units) |
| ④ Louver                   | ⑧ Refrigerant Piping                                      |   |

## NOTE ON ILLUSTRATIONS

Illustrations in this manual are for explanatory purposes. The actual shape of your indoor unit may be slightly different. The actual shape shall prevail.

# Indoor Unit Installation

## Installation Instructions – Indoor unit

### PRIOR TO INSTALLATION

Before installing the indoor unit, refer to the label on the product box to make sure that the model number of the indoor unit matches the model number of the outdoor unit.

#### Step 1: Select installation location

Before installing the indoor unit, you must choose an appropriate location. The following are standards that will help you choose an appropriate location for the unit.

#### Proper installation locations meet the following standards:

- ☑ Good air circulation
- ☑ Convenient drainage
- ☑ Noise from the unit will not disturb other people
- ☑ Firm and solid—the location will not vibrate
- ☑ Strong enough to support the weight of the unit
- ☑ A location at least one meter from all other electrical devices (e.g., TV, radio, computer)

#### DO NOT install unit in the following locations:

- ⊘ Near any source of heat, steam, or combustible gas
- ⊘ Near flammable items such as curtains or clothing
- ⊘ Near any obstacle that might block air circulation
- ⊘ Near the doorway
- ⊘ In a location subject to direct sunlight

### NOTE ABOUT WALL HOLE:

If there is no fixed refrigerant piping:

While choosing a location, be aware that you should leave ample room for a wall hole (see **Drill wall hole for connective piping** step) for the signal cable and refrigerant piping that connect the indoor and outdoor units. The default position for all piping is the right side of the indoor unit (while facing the unit). However, the unit can accommodate piping to both the left and right.

#### Refer to the following diagram to ensure proper distance from walls and ceiling:

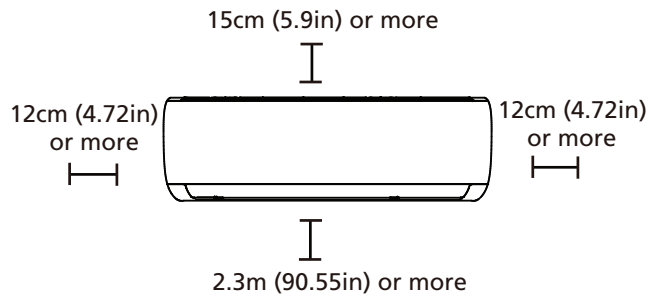

#### Step 2: Attach mounting plate to wall

The mounting plate is the device on which you will mount the indoor unit.

- Take out the mounting plate at the back of the indoor unit.

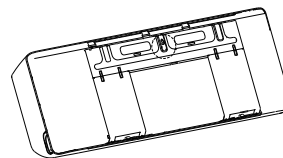

- Secure the mounting plate to the wall with the screws provided. Make sure that mounting plate is flat against the wall.

### NOTE FOR CONCRETE OR BRICK WALLS:

If the wall is made of brick, concrete, or similar material, drill 5mm-diameter (0.2in-diameter) holes in the wall and insert the sleeve anchors provided. Then secure the mounting plate to the wall by tightening the screws directly into the clip anchors.

### Step 3: Drill wall hole for connective piping

1. Determine the location of the wall hole based on the position of the mounting plate. Refer to **Mounting Plate Dimensions**.
2. Using a 65mm (2.5in) or 90mm(3.54in) (depending on models )core drill, drill a hole in the wall. Make sure that the hole is drilled at a slight downward angle, so that the outdoor end of the hole is lower than the indoor end by about 5mm to 7mm (0.2-0.275in). This will ensure proper water drainage.
3. Place the protective wall cuff in the hole. This protects the edges of the hole and will help seal it when you finish the installation process.

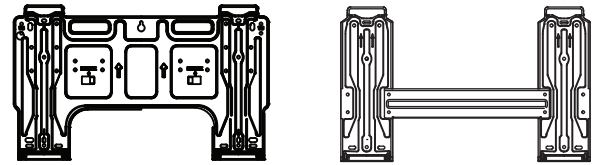

**Type A**

**Type B**

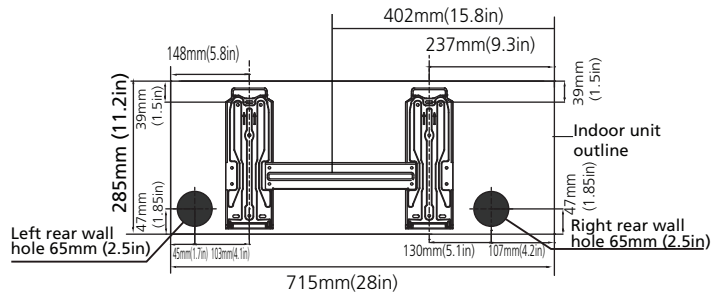

**Model A**

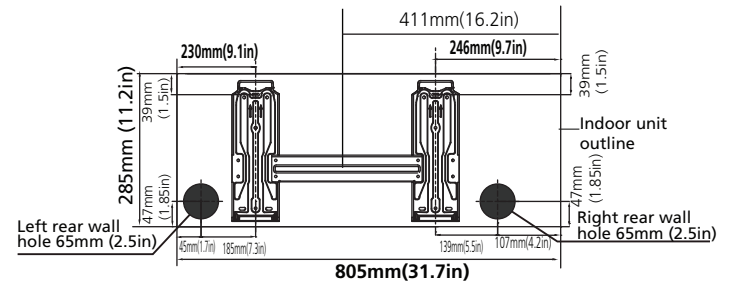

**HDLA-022N-09M25  
HDLA-025N-09M25  
HDLA-035N-09M25**

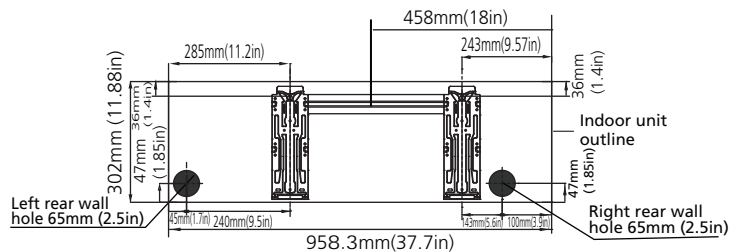

**HDLA-050N-09M25**

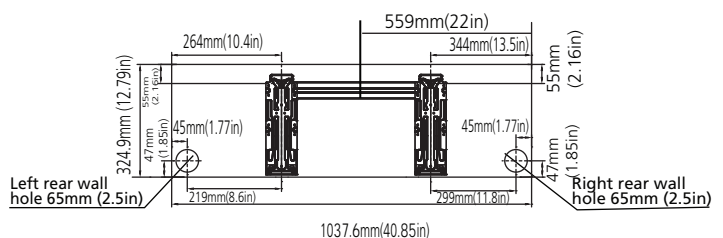

**HDLA-070N-09M25**

### ⚠ CAUTION

When drilling the wall hole, make sure to avoid wires, plumbing, and other sensitive components.

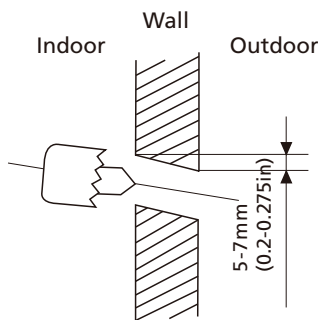

### MOUNTING PLATE DIMENSIONS

Different models have different mounting plates. For the different customization requirements, the shape of the mounting plate may be slightly different. But the installation dimensions are the same for the same size of indoor unit. See Type A and Type B for example:

Correct orientation of Mounting Plate

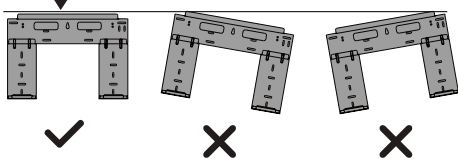

**NOTE:** When the gas side connective pipe is  $\Phi$  15.88mm(5/8in) or more, the wall hole should be 90mm(3.54in).

Indoor Unit  
Installation

### Step 4: Prepare refrigerant piping

The refrigerant piping is inside an insulating sleeve attached to the back of the unit. You must prepare the piping before passing it through the hole in the wall.

1. Based on the position of the wall hole relative to the mounting plate, choose the side from which the piping will exit the unit.
2. If the wall hole is behind the unit, keep the knock-out panel in place. If the wall hole is to the side of the indoor unit, remove the plastic knock-out panel from that side of the unit. This will create a slot through which your piping can exit the unit. Use needle nose pliers if the plastic panel is too difficult to remove by hand.

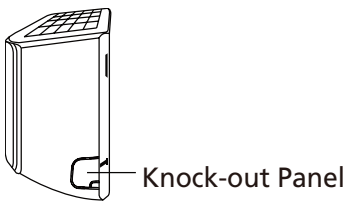

3. If existing connective piping is already embedded in the wall, proceed directly to the **Connect Drain Hose** step. If there is no embedded piping, connect the indoor unit's refrigerant piping to the connective piping that will join the indoor and outdoor units. Refer to the **Refrigerant Piping Connection** section of this manual for detailed instructions.

#### NOTE ON PIPING ANGLE

Refrigerant piping can exit the indoor unit from four different angles: Left-hand side, Right-hand side, Left rear, Right rear.

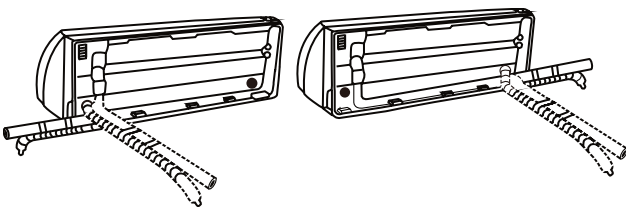

#### CAUTION

Be extremely careful not to dent or damage the piping while bending them away from the unit. Any dents in the piping will affect the unit's performance.

### Step 5: Connect drain hose

By default, the drain hose is attached to the left-hand side of unit (when you're facing the back of the unit). However, it can also be attached to the right-hand side. To ensure proper drainage, attach the drain hose on the same side that your refrigerant piping exits the unit. Attach drain hose extension (purchased separately) to the end of drain hose.

- Wrap the connection point firmly with Teflon tape to ensure a good seal and to prevent leaks.
- For the portion of the drain hose that will remain indoors, wrap it with foam pipe insulation to prevent condensation.
- Remove the air filter and pour a small amount of water into the drain pan to make sure that water flows from the unit smoothly.

#### NOTE ON DRAIN HOSE PLACEMENT

Make sure to arrange the drain hose according to the following figures.

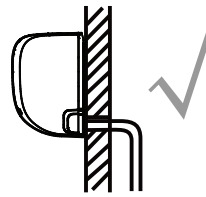

CORRECT

Make sure there are no kinks or dent in drain hose to ensure proper drainage.

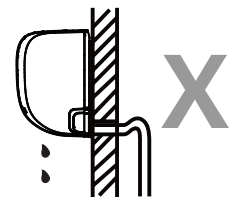

NOT CORRECT

Kinks in the drain hose will create water traps.

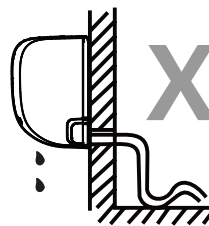

NOT CORRECT

Kinks in the drain hose will create water traps.

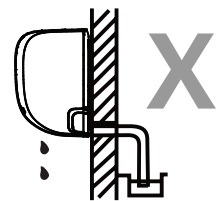

NOT CORRECT

Do not place the end of the drain hose in water or in containers that collect water. This will prevent proper drainage.

#### PLUG THE UNUSED DRAIN HOLE

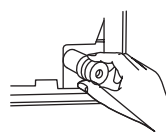

To prevent unwanted leaks you must plug the unused drain hole with the rubber plug provided.





## BEFORE PERFORMING ANY ELECTRICAL WORK, READ THESE REGULATIONS

1. All wiring must comply with local and national electrical codes, regulations and must be installed by a licensed electrician.
2. All electrical connections must be made according to the Electrical Connection Diagram located on the panels of the indoor and outdoor units.
3. If there is a serious safety issue with the power supply, stop work immediately. Explain your reasoning to the client, and refuse to install the unit until the safety issue is properly resolved.
4. Power voltage should be within 90-110% of rated voltage. Insufficient power supply can cause malfunction, electrical shock, or fire.
5. If connecting power to fixed wiring, a surge protector and main power switch should be installed.
6. If connecting power to fixed wiring, a switch or circuit breaker that disconnects all poles and has a contact separation of at least 1/8in (3mm) must be incorporated in the fixed wiring. The qualified technician must use an approved circuit breaker or switch.
7. Only connect the unit to an individual branch circuit outlet. Do not connect another appliance to that outlet.
8. Make sure to properly ground the air conditioner.
9. Every wire must be firmly connected. Loose wiring can cause the terminal to overheat, resulting in product malfunction and possible fire.
10. Do not let wires touch or rest against refrigerant tubing, the compressor, or any moving parts within the unit.
11. If the unit has an auxiliary electric heater, it must be installed at least 1 meter (40in) away from any combustible materials.
12. To avoid getting an electric shock, never touch the electrical components soon after the power supply has been turned off. After turning off the power, always wait 10 minutes or more before you touch the electrical components.



## WARNING

**BEFORE PERFORMING ANY ELECTRICAL OR WIRING WORK, TURN OFF THE MAIN POWER TO THE SYSTEM.**

### Step 6: Connect signal and power cables

The signal cable enables communication between the indoor and outdoor units. You must first choose the right cable size before preparing it for connection.

#### Cable Types

- **Indoor Power Cable** (if applicable): H05VV-F or H05V2V2-F
- **Outdoor Power Cable:** H07RN-F or H05RN-F
- **Signal Cable:** H07RN-F

**NOTE:** In North America, choose the cable type according to the local electrical codes and regulations.

#### Minimum Cross-Sectional Area of Power and Signal Cables (For reference) (Not applicable for North America)

Rated Current of Appliance (A)	Nominal Cross-Sectional Area (mm <sup>2</sup> )
> 3 and ≤ 6	0.75
> 6 and ≤ 10	1
> 10 and ≤ 16	1.5
> 16 and ≤ 25	2.5
> 25 and ≤ 32	4
> 32 and ≤ 40	6

#### CHOOSE THE RIGHT CABLE SIZE

The size of the power supply cable, signal cable, fuse, and switch needed is determined by the maximum current of the unit. The maximum current is indicated on the nameplate located on the side panel of the unit. Refer to this nameplate to choose the right cable, fuse, or switch.

1. Open front panel of the indoor unit.
2. Using a screwdriver, open the wire box cover on the right side of the unit. This will reveal the terminal block.

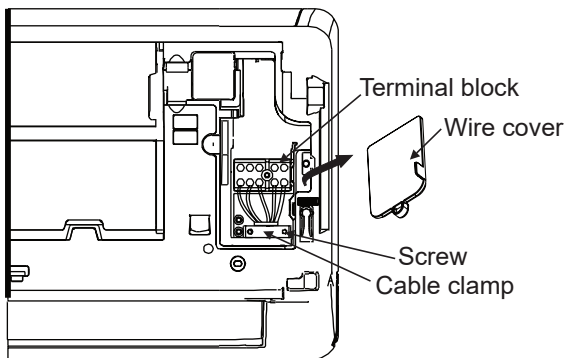

### **! WARNING**

**ALL WIRING MUST BE PERFORMED STRICTLY IN ACCORDANCE WITH THE WIRING DIAGRAM LOCATED ON THE BACK OF THE INDOOR UNIT'S FRONT PANEL .**

3. Unscrew the cable clamp below the terminal block and place it to the side.
4. Facing the back of the unit, remove the plastic panel on the bottom left-hand side.
5. Feed the signal wire through this slot, from the back of the unit to the front.
6. Facing the front of the unit, connect the wire according to the indoor unit's wiring diagram, connect the u-lug and firmly screw each wire to its corresponding terminal.

### **! CAUTION**

#### **DO NOT MIX UP LIVE AND NULL WIRES**

This is dangerous, and can cause the air conditioning unit to malfunction.

7. After checking to make sure every connection is secure, use the cable clamp to fasten the signal cable to the unit. Screw the cable clamp down tightly.
8. Replace the wire cover on the front of the unit, and the plastic panel on the back.

### **! NOTE ABOUT WIRING**

**THE WIRING CONNECTION PROCESS MAY DIFFER SLIGHTLY BETWEEN UNITS AND REGIONS.**

#### **Step 7: Wrapping and cables**

Before passing the piping, drain hose, and the signal cable through the wall hole, you must bundle them together to save space, protect them, and insulate them (Not applicable in North America).

1. Bundle the drain hose, refrigerant pipes, and signal cable as shown below:

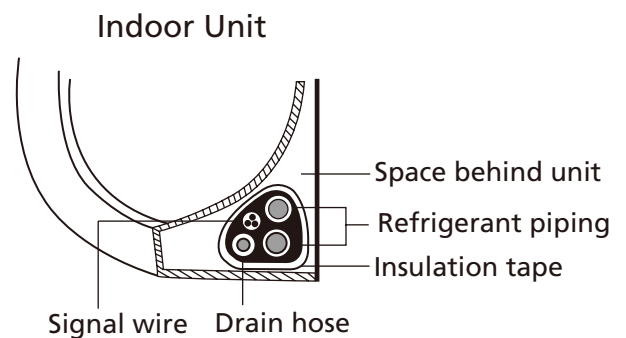

#### **DRAIN HOSE MUST BE ON BOTTOM**

Make sure that the drain hose is at the bottom of the bundle. Putting the drain hose at the top of the bundle can cause the drain pan to overflow, which can lead to fire or water damage.

#### **DO NOT INTERTWINE SIGNAL CABLE WITH OTHER WIRES**

While bundling these items together, do not intertwine or cross the signal cable with any other wiring.

2. Using adhesive vinyl tape, attach the drain hose to the underside of the refrigerant pipes.
3. Using insulation tape, wrap the signal wire, refrigerant pipes, and drain hose tightly together. Double-check that all items are bundled.

#### **DO NOT WRAP ENDS OF PIPING**

When wrapping the bundle, keep the ends of the piping unwrapped. You need to access them to test for leaks at the end of the installation process (refer to **Electrical Checks and Leak Checks** section of this manual).

## Step 8: Mount indoor unit

**If you installed new connective piping to the outdoor unit,** do the following:

1. If you have already passed the refrigerant piping through the hole in the wall, proceed to Step 4.
  2. Otherwise, double-check that the ends of the refrigerant pipes are sealed to prevent dirt or foreign materials from entering the pipes.
  3. Slowly pass the wrapped bundle of refrigerant pipes, drain hose, and signal wire through the hole in the wall.
  4. Hook the top of the indoor unit on the upper hook of the mounting plate.
  5. Check that unit is hooked firmly on mounting by applying slight pressure to the left and right-hand sides of the unit. The unit should not jiggle or shift.
  6. Using even pressure, push down on the bottom half of the unit. Keep pushing down until the unit snaps onto the hooks along the bottom of the mounting plate.
  7. Again, check that the unit is firmly mounted by applying slight pressure to the left and the right-hand sides of the unit.
3. Connect drain hose and refrigerant piping (refer to **Refrigerant Piping Connection** section of this manual for instructions).
  4. Keep pipe connection point exposed to perform the leak test (refer to **Electrical Checks and Leak Checks** section of this manual).
  5. After the leak test, wrap the connection point with insulation tape.
  6. Remove the bracket or wedge that is propping up the unit.
  7. Using even pressure, push down on the bottom half of the unit. Keep pushing down until the unit snaps onto the hooks along the bottom of the mounting plate.

**If refrigerant piping is already embedded in the wall,** do the following:

1. Hook the top of the indoor unit on the upper hook of the mounting plate.
2. Use a bracket or wedge to prop up the unit, giving you enough room to connect the refrigerant piping, signal cable, and drain hose.

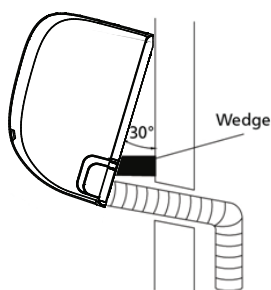

### UNIT IS ADJUSTABLE

Keep in mind that the hooks on the mounting plate are smaller than the holes on the back of the unit. If you find that you don't have ample room to connect embedded pipes to the indoor unit, the unit can be adjusted left or right by about 30-50mm (1.18-1.95in), depending on the model.

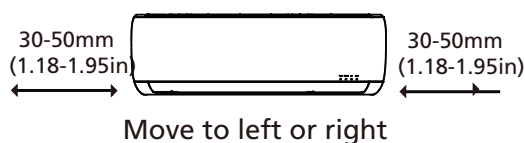

# Outdoor Unit Installation

Install the unit by following local codes and regulations, there may be differ slightly between different regions.

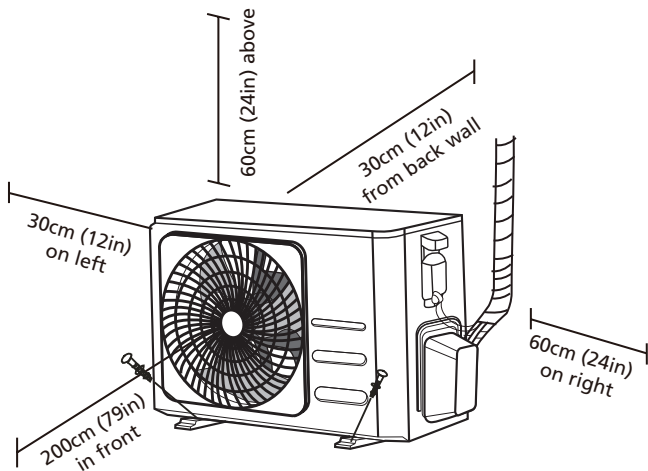

## Installation Instructions – Outdoor unit

### Step 1: Select installation location

Before installing the outdoor unit, you must choose an appropriate location. The following are standards that will help you choose an appropriate location for the unit.

#### Proper installation locations meet the following standards:

- Meets all spatial requirements shown in Installation Space Requirements above.
- Good air circulation and ventilation
- Firm and solid—the location can support the unit and will not vibrate
- Noise from the unit will not disturb others
- Protected from prolonged periods of direct sunlight or rain
- Where snowfall is anticipated, raise the unit above the base pad to prevent ice buildup and coil damage. Mount the unit high enough to be above the average accumulated area snowfall. The minimum height must be 18 inches

### **DO NOT** install unit in the following locations:

- ⊘ Near an obstacle that will block air inlets and outlets
- ⊘ Near a public street, crowded areas, or where noise from the unit will disturb others
- ⊘ Near animals or plants that will be harmed by hot air discharge
- ⊘ Near any source of combustible gas
- ⊘ In a location that is exposed to large amounts of dust
- ⊘ In a location exposed to a excessive amounts of salty air

### SPECIAL CONSIDERATIONS FOR EXTREME WEATHER

#### If the unit is exposed to heavy wind:

Install unit so that air outlet fan is at a 90° angle to the direction of the wind. If needed, build a barrier in front of the unit to protect it from extremely heavy winds. See Figures below.

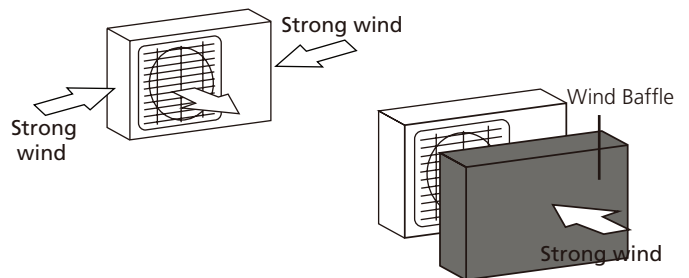

#### If the unit is frequently exposed to heavy rain or snow:

Build a shelter above the unit to protect it from the rain or snow. Be careful not to obstruct air flow around the unit.

#### If the unit is frequently exposed to salty air (seaside):

Use outdoor unit that is specially designed to resist corrosion.

## Step 2: Install drain joint(Heat pump unit only)

Before bolting the outdoor unit in place, you must install the drain joint at the bottom of the unit. Note that there are two different types of drain joints depending on the type of outdoor unit.

**If the drain joint comes with a rubber seal** (see Fig. A ), do the following:

1. Fit the rubber seal on the end of the drain joint that will connect to the outdoor unit.
2. Insert the drain joint into the hole in the base pan of the unit.
3. Rotate the drain joint 90° until it clicks in place facing the front of the unit.
4. Connect a drain hose extension (not included) to the drain joint to redirect water from the unit during heating mode.

**If the drain joint doesn't come with a rubber seal** (see Fig. B ), do the following:

1. Insert the drain joint into the hole in the base pan of the unit. The drain joint will click in place.
2. Connect a drain hose extension (not included) to the drain joint to redirect water from the unit during heating mode.

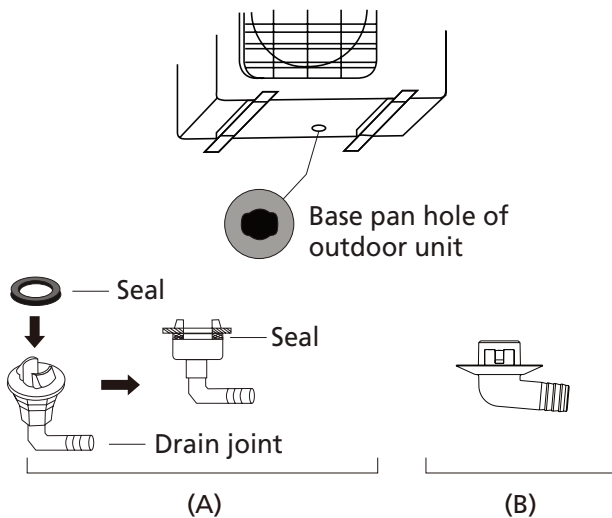

## Step 3: Anchor outdoor unit

The outdoor unit can be anchored to the ground or to a wall-mounted bracket with bolt(M10). Prepare the installation base of the unit according to the dimensions below.

### UNIT MOUNTING DIMENSIONS

The following is a list of different outdoor unit sizes and the distance between their mounting feet. Prepare the installation base of the unit according to the dimensions below.

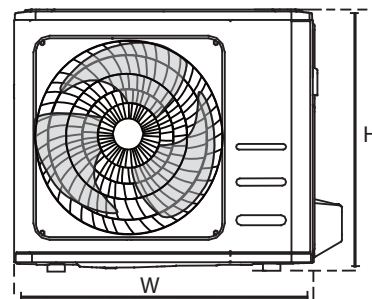
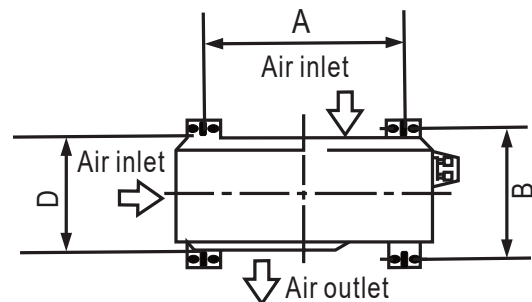

### ! IN COLD CLIMATES

In cold climates, make sure that the drain hose is as vertical as possible to ensure swift water drainage. If water drains too slowly, it can freeze in the hose and flood the unit.

Outdoor Unit Dimensions (mm)		Mounting Dimensions	
W x H x D		Distance A (mm)	Distance B (mm)
YDAA-025H-09M25 YDAA-035H-09M25	720x495x270 (28.3"x 19.5"x 10.6")	452 (17.8")	255 (10.0")
YDAA-050H-09M25	805x554x330 (31.7"x 21.8"x 12.9")	511 (20.1")	317 (12.5")
YDAA-070H-09M25	890x673x342 (35.0"x 26.5"x 13.5")	663 (26.1")	354 (13.9")

**If you will install the unit on the ground or on a concrete mounting platform**, do the following:

1. Mark the positions for four expansion bolts based on dimensions chart.
2. Pre-drill holes for expansion bolts.
3. Place a nut on the end of each expansion bolt.
4. Hammer expansion bolts into the pre-drilled holes.
5. Remove the nuts from expansion bolts, and place outdoor unit on bolts.
6. Put washer on each expansion bolt, then replace the nuts.
7. Using a wrench, tighten each nut until snug.

 **WARNING**

**WHEN DRILLING INTO CONCRETE, EYE PROTECTION IS RECOMMENDED AT ALL TIMES.**

**If you will install the unit on a wall-mounted bracket**, do the following:

 **CAUTION**

Make sure that the wall is made of solid brick, concrete, or of similarly strong material. **The wall must be able to support at least four times the weight of the unit.**

1. Mark the position of bracket holes based on dimensions chart.
2. Pre-drill the holes for the expansion bolts.
3. Place a washer and nut on the end of each expansion bolt.
4. Thread expansion bolts through holes in mounting brackets, put mounting brackets in position, and hammer expansion bolts into the wall.
5. Check that the mounting brackets are level.
6. Carefully lift unit and place its mounting feet on brackets.
7. Bolt the unit firmly to the brackets.
8. If allowed, install the unit with rubber gaskets to reduce vibrations and noise.

#### Step 4: Connect signal and power cables

The outside unit's terminal block is protected by an electrical wiring cover on the side of the unit. A comprehensive wiring diagram is printed on the inside of the wiring cover.

#### WARNING

**BEFORE PERFORMING ANY ELECTRICAL OR WIRING WORK, TURN OFF THE MAIN POWER TO THE SYSTEM.**

1. Prepare the cable for connection:

#### USE THE RIGHT CABLE

Please choose the right cable refer to "Cable types" in page 22.

#### CHOOSE THE RIGHT CABLE SIZE

The size of the power supply cable, signal cable, fuse, and switch needed is determined by the maximum current of the unit. The maximum current is indicated on the nameplate located on the side panel of the unit.

**NOTE:** In North America, please choose the right cable size according to the Minimum Circuit Ampacity indicated on the nameplate of the unit.

- Using wire strippers, strip the rubber jacket from both ends of cable to reveal about 40mm (1.57in) of the wires inside.
- Strip the insulation from the ends of the wires.
- Using a wire crimper, crimp u-lugs on the ends of the wires.

#### PAY ATTENTION TO LIVE WIRE

While crimping wires, make sure you clearly distinguish the Live ("L") Wire from other wires.

#### WARNING

**ALL WIRING WORK MUST BE PERFORMED STRICTLY IN ACCORDANCE WITH THE WIRING DIAGRAM LOCATED INSIDE OF WIRE COVER OF THE OUTDOOR UNIT .**

- Unscrew the electrical wiring cover and remove it.
- Unscrew the cable clamp below the terminal block and place it to the side.
- Connect the wire according to the wiring diagram, and firmly screw the u-lug of each wire to its corresponding terminal.
- After checking to make sure every connection is secure, loop the wires around to prevent rain water from flowing into the terminal.
- Using the cable clamp, fasten the cable to the unit. Screw the cable clamp down tightly.

- Insulate unused wires with PVC electrical tape. Arrange them so that they do not touch any electrical or metal parts.
- Replace the wire cover on the side of the unit, and screw it in place.

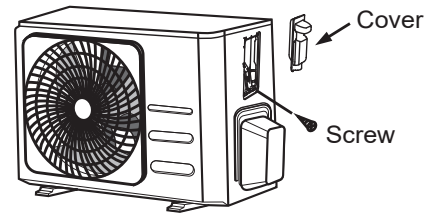

**NOTE:** If the cable clamp looks like the following, please select the appropriate through-hole according to the diameter of the wire.

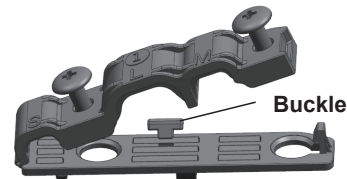

Three size hole: Small, Large, Medium

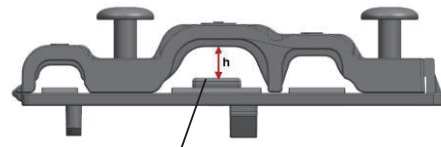

When the cable is not fasten enough, use the buckle to prop it up, so it can be clamped tightly.

# Refrigerant Piping Connection

When connecting refrigerant piping, **do not** let substances or gases other than the specified refrigerant enter the unit. The presence of other gases or substances will lower the unit's capacity, and can cause abnormally high pressure in the refrigeration cycle. This can cause explosion and injury.

## Note on Pipe Length

The length of refrigerant piping will affect the performance and energy efficiency of the unit. Nominal efficiency is tested on units with a pipe length of 5 meters (16.5ft)( In North America, the standard pipe length is 7.5m (25'). A minimum pipe run of 3 metres is required to minimise vibration & excessive noise. Refer to the table below for specifications on the maximum length and drop height of piping.

### Maximum Length and Drop Height of Refrigerant Piping per Unit Model

Model	Capacity (BTU/h)	Max. Length (m)	Max. Drop Height (m)
R32 Inverter Split Air Conditioner	< 15,000	25 (82ft)	10 (33ft)
	≥ 15,000 and < 24,000	30 (98.5ft)	20 (66ft)
	≥ 24,000 and < 36,000	50 (164ft)	25 (82ft)

## Connection Instructions – Refrigerant Piping

### Step 1: Cut pipes

When preparing refrigerant pipes, take extra care to cut and flare them properly. This will ensure efficient operation and minimize the need for future maintenance.

1. Measure the distance between the indoor and outdoor units.
2. Using a pipe cutter, cut the pipe a little longer than the measured distance.
3. Make sure that the pipe is cut at a perfect 90° angle.

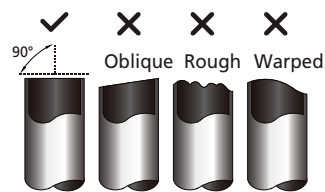

### **DO NOT DEFORM PIPE WHILE CUTTING**

Be extra careful not to damage, dent, or deform the pipe while cutting. This will drastically reduce the heating efficiency of the unit.



## Step 2: Remove burrs

Burrs can affect the air-tight seal of refrigerant piping connection. They must be completely removed.

1. Hold the pipe at a downward angle to prevent burrs from falling into the pipe.
2. Using a reamer or deburring tool, remove all burrs from the cut section of the pipe.

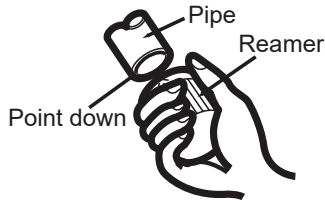

## Step 3: Flare pipe ends

Proper flaring is essential to achieve an airtight seal.

1. After removing burrs from cut pipe, seal the ends with PVC tape to prevent foreign materials from entering the pipe.
2. Sheath the pipe with insulating material.
3. Place flare nuts on both ends of pipe. Make sure they are facing in the right direction, because you can't put them on or change their direction after flaring.

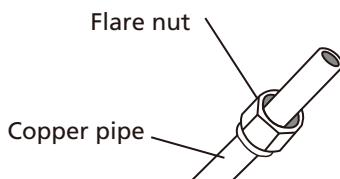

4. Remove PVC tape from ends of pipe when ready to perform flaring work.
5. Clamp flare form on the end of the pipe. The end of the pipe must extend beyond the edge of the flare form in accordance with the dimensions shown in the table below.

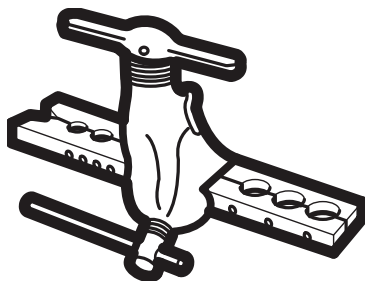

## PIPING EXTENSION BEYOND FLARE FORM

Outer Diameter of Pipe (mm)	A (mm)	
	Min.	Max.
Ø 6.35 (Ø 0.25")	0.7 (0.0275")	1.3 (0.05")
Ø 9.52 (Ø 0.375")	1.0 (0.04")	1.6 (0.063")
Ø 12.7 (Ø 0.5")	1.0 (0.04")	1.8 (0.07")
Ø 16 (Ø 0.63")	2.0 (0.078")	2.2 (0.086")
Ø 19 (Ø 0.75")	2.0 (0.078")	2.4 (0.094")

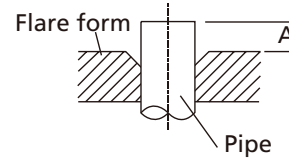

6. Place flaring tool onto the form.
7. Turn the handle of the flaring tool clockwise until the pipe is fully flared.
8. Remove the flaring tool and flare form, then inspect the end of the pipe for cracks and even flaring.

## Step 4: Connect pipes

When connecting refrigerant pipes, be careful not to use excessive torque or to deform the piping in any way. You should first connect the low-pressure pipe, then the high-pressure pipe.

### MINIMUM BEND RADIUS

When bending connective refrigerant piping, the minimum bending radius is 10cm.

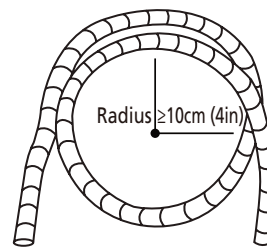

## Instructions for Connecting Piping to Indoor Unit

1. Align the center of the two pipes that you will connect.

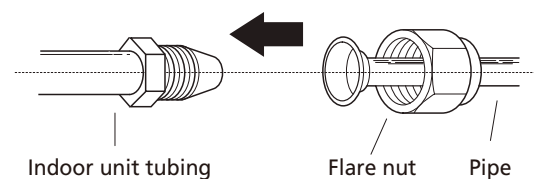

2. Tighten the flare nut as tightly as possible by hand.
3. Using a spanner, grip the nut on the unit tubing.
4. While firmly gripping the nut on the unit tubing, use a torque wrench to tighten the flare nut according to the torque values in the **Torque Requirements** table below. Loosen the flaring nut slightly, then tighten again.

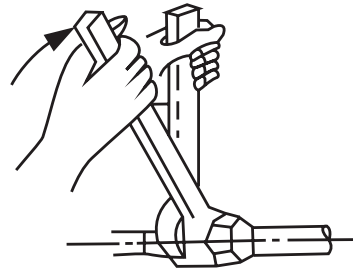

### TORQUE REQUIREMENTS

Outer Diameter of Pipe (mm)	Tightening Torque (N•m)	Flare dimension(B) (mm)	Flare shape
Ø 6.35 (Ø 0.25")	18~20(180~200kgf.cm)	8.4~8.7 (0.33~0.34")	
Ø 9.52 (Ø 0.375")	32~39(320~390kgf.cm)	13.2~13.5 (0.52~0.53")	
Ø 12.7 (Ø 0.5")	49~59(490~590kgf.cm)	16.2~16.5 (0.64~0.65")	
Ø 16 (Ø 0.63")	57~71(570~710kgf.cm)	19.2~19.7 (0.76~0.78")	
Ø 19 (Ø 0.75")	67~101(670~1010kgf.cm)	23.2~23.7 (0.91~0.93")	

### ⊘ DO NOT USE EXCESSIVE TORQUE

Excessive force can break the nut or damage the refrigerant piping. You must not exceed torque requirements shown in the table above.

### Instructions for Connecting Piping to Outdoor Unit

1. Unscrew the cover from the packed valve on the side of the outdoor unit.
2. Remove protective caps from ends of valves.
3. Align flared pipe end with each valve, and tighten the flare nut as tightly as possible by hand.
4. Using a spanner, grip the body of the valve. Do not grip the nut that seals the service valve.
5. While firmly gripping the body of the valve, use a torque wrench to tighten the flare nut according to the correct torque values.
6. Loosen the flaring nut slightly, then tighten again.
7. Repeat Steps 3 to 6 for the remaining pipe.

### ! USE SPANNER TO GRIP MAIN BODY OF VALVE

Torque from tightening the flare nut can snap off other parts of valve.

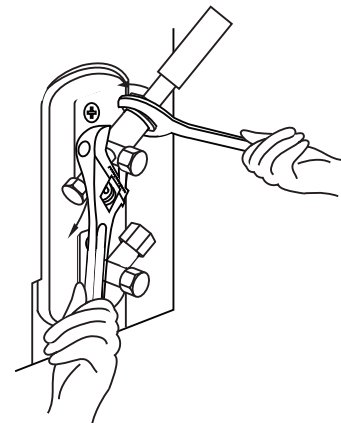
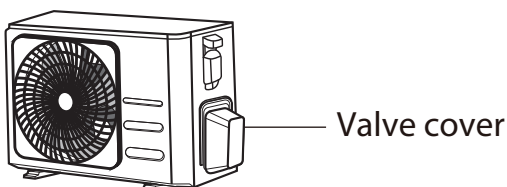

5. While firmly gripping the body of the valve, use a torque wrench to tighten the flare nut according to the correct torque values.

# Air Evacuation

## Preparations and Precautions

Air and foreign matter in the refrigerant circuit can cause abnormal rises in pressure, which can damage the air conditioner, reduce its efficiency, and cause injury. Use a vacuum pump and manifold gauge to evacuate the refrigerant circuit, removing any non-condensable gas and moisture from the system.

Evacuation should be performed upon initial installation and when unit is relocated.

### BEFORE PERFORMING EVACUATION

- ☑ Check to make sure the connective pipes between the indoor and outdoor units are connected properly .
- ☑ Check to make sure all wiring is connected properly.

## Evacuation Instructions

1. Connect the charge hose of the manifold gauge to service port on the outdoor unit's low pressure valve.
2. Connect another charge hose from the manifold gauge to the vacuum pump.
3. Open the Low Pressure side of the manifold gauge. Keep the High Pressure side closed.
4. Turn on the vacuum pump to evacuate the system.
5. Run the vacuum for at least 15 minutes, or until the Compound Meter reads  $-76\text{cmHg}$  ( $-10^5\text{Pa}$ ).

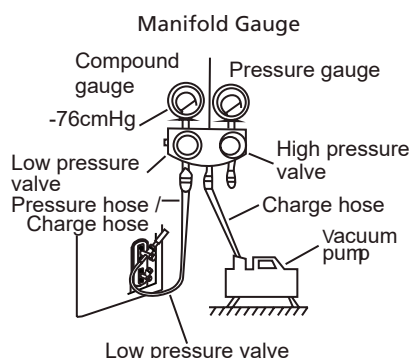

6. Close the Low Pressure side of the manifold gauge, and turn off the vacuum pump.
7. Wait for 5 minutes, then check that there has been no change in system pressure.

8. If there is a change in system pressure, refer to Gas Leak Check section for information on how to check for leaks. If there is no change in system pressure, unscrew the cap from the packed valve (high pressure valve).
9. Insert hexagonal wrench into the packed valve (high pressure valve) and open the valve by turning the wrench in a  $1/4$  counterclockwise turn. Listen for gas to exit the system, then close the valve after 5 seconds.
10. Watch the Pressure Gauge for one minute to make sure that there is no change in pressure. The Pressure Gauge should read slightly higher than atmospheric pressure.
11. Remove the charge hose from the service port.

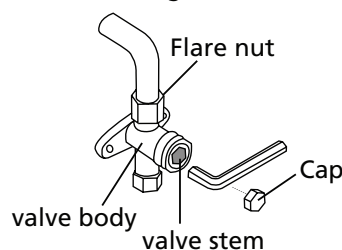

12. Using hexagonal wrench, fully open both the high pressure and low pressure valves.
13. Tighten valve caps on all three valves (service port, high pressure, low pressure) by hand. You may tighten it further using a torque wrench if needed.

### ! OPEN VALVE STEMS GENTLY

When opening valve stems, turn the hexagonal wrench until it hits against the stopper. Do not try to force the valve to open further.

## Note on Adding Refrigerant

Some systems require additional charging depending on pipe lengths. The standard pipe length varies according to local regulations. For example, in North America, the standard pipe length is 7.5m (25'). In other areas, the standard pipe length is 5m (16'). The refrigerant should be charged from the service port on the outdoor unit's low pressure valve. The additional refrigerant to be charged can be calculated using the following formula:

### ADDITIONAL REFRIGERANT PER PIPE LENGTH

Connective Pipe Length (m)	Air Purging Method	Additional Refrigerant	
≤ Standard pipe length	Vacuum Pump	N/A	
> Standard pipe length	Vacuum Pump	Liquid Side: Ø 6.35 (ø 0.25")  <b>R32:</b> (Pipe length – standard length) x 12g/m (Pipe length – standard length) x 0.13oz/ft	Liquid Side: Ø 9.52 (ø 0.375")  <b>R32:</b> (Pipe length – standard length) x 24g/m (Pipe length – standard length) x 0.26oz/ft



**CAUTION** DO NOT mix refrigerant types.

# Electrical and Gas Leak Checks

## Before Test Run

Only perform test run after you have completed the following steps:

- **Electrical Safety Checks** – Confirm that the unit's electrical system is safe and operating properly
- **Gas Leak Checks** – Check all flare nut connections and confirm that the system is not leaking
- Confirm that gas and liquid (high and low pressure) valves are fully open

## Electrical Safety Checks

After installation, confirm that all electrical wiring is installed in accordance with local and national regulations, and according to the Installation Manual.

### BEFORE TEST RUN

#### Check Grounding Work

Measure grounding resistance by visual detection and with grounding resistance tester. Grounding resistance must be less than 0.1Ω.

**Note:** This may not be required for some locations in North America.

### DURING TEST RUN

#### Check for Electrical Leakage

During the **Test Run**, use an electroprobe and multimeter to perform a comprehensive electrical leakage test.

If electrical leakage is detected, turn off the unit immediately and call a licensed electrician to find and resolve the cause of the leakage.

**Note:** This may not be required for some locations in North America.



## WARNING – RISK OF ELECTRIC SHOCK

**ALL WIRING MUST COMPLY WITH LOCAL AND NATIONAL ELECTRICAL CODES, AND MUST BE INSTALLED BY A LICENSED ELECTRICIAN.**

## Gas Leak Checks

There are two different methods to check for gas leaks.

### Soap and Water Method

Using a soft brush, apply soapy water or liquid detergent to all pipe connection points on the indoor unit and outdoor unit. The presence of bubbles indicates a leak.

### Leak Detector Method

If using leak detector, refer to the device's operation manual for proper usage instructions.

### AFTER PERFORMING GAS LEAK CHECKS

After confirming that the all pipe connection points DO NOT leak, replace the valve cover on the outside unit.

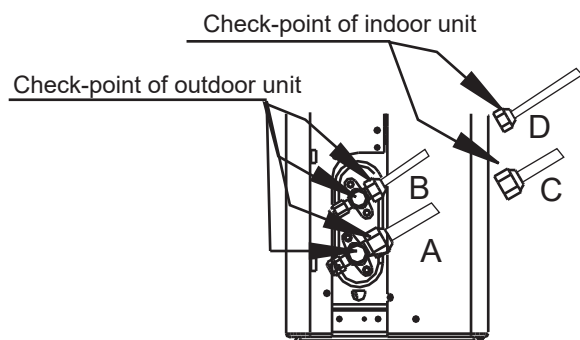

- A: Low pressure stop valve
- B: High pressure stop valve
- C & D: Indoor unit flare nuts

# Test Run

## Test Run Instructions

You should perform the **Test Run** for at least 30 minutes.

1. Connect power to the unit.
2. Press the **ON/OFF** button on the remote controller to turn it on.
3. Press the **MODE** button to scroll through the following functions, one at a time:
  - COOL – Select lowest possible temperature
  - HEAT – Select highest possible temperature
4. Let each function run for 5 minutes, and perform the following checks:

List of Checks to Perform	PASS/FAIL	
No electrical leakage		
Unit is properly grounded		
All electrical terminals properly covered		
Indoor and outdoor units are solidly installed		
All pipe connection points do not leak	Outdoor (2):	Indoor (2):
Water drains properly from drain hose		
All piping is properly insulated		
Unit performs COOL function properly		
Unit performs HEAT function properly		
Indoor unit louvers rotate properly		
Indoor unit responds to remote controller		

## DOUBLE-CHECK PIPE CONNECTIONS

During operation, the pressure of the refrigerant circuit will increase. This may reveal leaks that were not present during your initial leak check. Take time during the Test Run to double-check that all refrigerant pipe connection points do not have leaks. Refer to **Gas Leak Check** section for instructions.

5. After the Test Run is successfully completed, and you confirm that all checks points in List of Checks to Perform have PASSED, do the following:
  - a. Using remote control, return unit to normal operating temperature.
  - b. Using insulation tape, wrap the indoor refrigerant pipe connections that you left uncovered during the indoor unit installation process.

## IF AMBIENT TEMPERATURE IS BELOW 17°C (62°F)

You can't use the remote controller to turn on the COOL function when the ambient temperature is below 17°C. In this instance, you can use the **MANUAL CONTROL** button to test the COOL function.

1. Lift the front panel of the indoor unit, and raise it until it clicks in place.
2. The **MANUAL CONTROL** button is located on the right-hand side of the unit. Press it 2 times to select the COOL function.
3. Perform Test Run as normal.

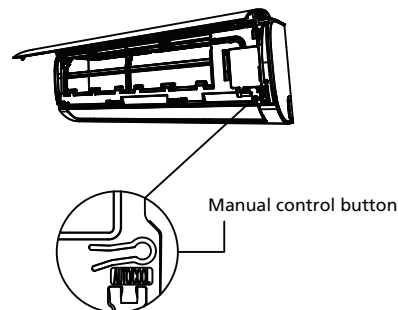

# Airwell

*Just feel well*

## Manuel d'Opération et d'Installation de l'Unité Intérieure

Split-Type Room Air conditioner  
HDLA R32  
Manuel Français

HDLA-022N-09M25 / ZDAA range  
HDLA-025N-09M25 / YDAA-025H-09M25  
HDLA-035N-09M25 / YDAA-035H-09M25  
HDLA-050N-09M25 / YDAA-050H-09M25  
HDLA-070N-09M25 / YDAA-070H-09M25



### **NOTE IMPORTANTE:**

Veillez lire ces instructions avec attention avant d'utiliser votre climatiseur et les conserver pour un usage futur.

22.AW.HDLA.07-24.R32.UM+IM.EN.FR.DE.IT.SP.POR.10.27.V02

# Table des matières

<b>Précautions de sécurité .....</b>	<b>03</b>
--------------------------------------	-----------

## Manuel de propriétaire

<b>Spécifications et caractéristiques de l'unité .....</b>	<b>07</b>
1. Disposition de l'unité intérieure .....	07
2. Température de fonctionnement .....	08
3. Autres caractéristiques .....	09
4. Réglage de l'angle de flux d'air .....	10
5. Fonctionnement manuel (sans télécommande) .....	10
<b>Entretien et maintenance .....</b>	<b>11</b>
<b>Dépannage .....</b>	<b>13</b>



# Manuel d'installation

<b>Accessoires</b> .....	<b>16</b>
<b>Résumé d'installation - Unité intérieure</b> .....	<b>17</b>
<b>Pièces de l'unité</b> .....	<b>18</b>
<b>Installation de l'unité intérieure</b> .....	<b>19</b>
1.Sélectionner l'emplacement d'installation .....	19
2.Fixer la plaque de montage au mur.....	19
3.Percer un trou dans le mur pour raccorder les tuyaux .....	20
4.Préparer le tuyau de réfrigérant .....	21
5.Raccorder le tuyau de vidange.....	21
6.Raccorder le câble de signal .....	22
7.Envelopper les tuyaux et les câbles .....	23
8.Monter l'unité intérieure .....	24
<b>Installation de l'unité extérieure</b> .....	<b>25</b>
1.Sélectionner l'emplacement d'installation .....	25
2.Installation du joint de vidange .....	26
3.Ancrer l'unité extérieure .....	26
4.Raccorder les câbles de signal et d'alimentation .....	28
<b>Raccord de tuyau de réfrigérant</b> .....	<b>29</b>
A.Remarque concernant la longueur des tuyaux .....	29
B.Instructions de raccordement - Tuyaux de réfrigérant .....	29
1.Couper le tuyau .....	29
2.Éliminer les bavures .....	30
3.Embouts de tuyau évasés .....	30
4.Raccorder les tuyaux.....	30
<b>Évacuation d'air</b> .....	<b>32</b>
1.Instructions d'évacuation .....	32
2.Remarque concernant l'ajout de réfrigérant .....	33
<b>Contrôles de fuites électrique et de gaz</b> .....	<b>34</b>
Test de fonctionnement.....	35

# Précautions de sécurité

## Lire les consignes de sécurité avant utilisation et installation

**Une installation incorrecte due au non-respect des instructions peut provoquer des dommages ou des blessures graves.**

La gravité des dommages potentiels ou des blessures est classée comme **ATTENTION** ou **MISE EN GARDE**.



### ATTENTION

Ce symbole indique la possibilité de blessure personnelle ou de décès.



### MISE EN GARDE

Ce symbole indique la possibilité de dommages aux biens ou de conséquences graves.



### ATTENTION

Cet appareil peut être utilisé par des enfants de plus de 8 ans et des personnes ayant des capacités physiques, sensorielles ou mentales réduites ou qui n'ont pas l'habitude d'utiliser ce type d'appareil si elles sont surveillées ou formées concernant l'usage de l'appareil en toute sécurité et si elles comprennent les dangers impliqués. Les enfants ne doivent pas jouer avec cet appareil. Le nettoyage et la maintenance par l'utilisateur ne doivent pas être effectués par des enfants sans surveillance (exigences de la norme EN).

Cet appareil n'est pas destiné à être utilisé par des personnes (y compris des enfants) ayant des capacités physiques, sensorielles ou mentales réduites, ou manquant d'expérience et de connaissances, à moins qu'elles soient supervisées ou instruites sur l'utilisation de l'appareil par une personne responsable de leur sécurité. Les enfants doivent être surveillés pour s'assurer qu'ils ne jouent pas avec l'appareil (exigences de la norme CEI).



### AVERTISSEMENTS RELATIFS À L'UTILISATION DU PRODUIT

- Si une situation anormale se présente (comme une odeur de brûlé), éteignez immédiatement l'appareil et débranchez-le. Appelez votre revendeur pour obtenir des instructions afin d'éviter tout choc électrique, incendie ou blessure.
- **Ne pas** insérer des doigts, des tiges ou d'autres objets dans l'entrée ou la sortie d'air. Cela peut causer des blessures, car le ventilateur peut tourner à grande vitesse.
- **Ne pas** utiliser des vaporisateurs inflammables comme de la laque pour cheveux ou de la peinture à proximité de l'appareil. Cela peut provoquer un incendie ou une combustion.
- **Ne pas** faire fonctionner le climatiseur à des endroits proches ou autour de gaz combustibles. Les gaz émis peuvent s'accumuler autour de l'appareil et provoquer une explosion.
- **Ne pas** faire fonctionner votre climatiseur dans une pièce humide comme une salle de bain ou une buanderie. Une exposition excessive à l'eau peut provoquer un court-circuit des composants électriques.
- **Ne pas** exposer votre corps directement à l'air froid pendant une période prolongée.
- **Ne pas** laisser des enfants jouer avec le climatiseur. Les enfants doivent être surveillés autour de l'unité à tout moment.
- Si le climatiseur est utilisé avec des brûleurs ou d'autres appareils de chauffage, ventilez soigneusement la pièce pour éviter tout manque d'oxygène.
- Dans certains environnements fonctionnels, tels que les cuisines, les chambres de serveurs, etc., l'utilisation de climatiseurs spécialement conçus est fortement recommandée.

## AVERTISSEMENTS RELATIFS À L'ENTRETIEN ET AU NETTOYAGE

- Éteindre l'appareil et le débrancher avant le nettoyage. Ne pas le faire peut provoquer un choc électrique.
- **Ne pas** nettoyer le climatiseur avec des quantités excessives d'eau.
- **Ne pas** nettoyer le climatiseur avec des produits de nettoyage combustibles. Les produits de nettoyage combustibles peuvent provoquer un incendie ou une déformation.



### MISE EN GARDE

- Éteindre le climatiseur et débrancher le cordon d'alimentation si l'appareil n'est pas utilisé pendant une longue période.
- Éteindre et débrancher l'appareil en cas d'orage.
- S'assurer que l'eau de condensation peut s'écouler de l'appareil sans entrave.
- **Ne pas** faire fonctionner le climatiseur avec les mains mouillées. Cela peut entraîner un choc électrique.
- **Ne pas** utiliser l'appareil pour un autre objectif que celui pour lequel il a été conçu.
- **Ne pas** monter ou placer d'objets sur le dessus de l'unité extérieure.
- **Ne pas** laisser le climatiseur fonctionner trop pendant de trop longues périodes avec les portes ou les fenêtres ouvertes ou si l'humidité est très élevée. Luftfeuchtigkeit betreiben.



### AVERTISSEMENTS RELATIFS À L'ÉLECTRICITÉ

- Utiliser uniquement le cordon d'alimentation spécifié. Si le cordon d'alimentation est endommagé, il doit être remplacé par le fabricant, son agent de service ou des personnes de qualification similaire pour éviter tout risque.
- Maintenir la fiche d'alimentation propre. Enlever toute poussière ou saleté qui s'accumule sur ou autour de la fiche. Des prises sales peuvent provoquer un incendie ou un choc électrique.
- **Ne pas** tirer sur le cordon d'alimentation pour débrancher l'appareil. Tenir la prise fermement et la retirer de la prise murale. Tirer directement sur le cordon peut l'endommager, ce qui peut provoquer un incendie ou un choc électrique.
- **Ne pas** modifier la longueur du cordon d'alimentation ni utiliser de rallonge pour alimenter l'appareil.
- **Ne pas** partager une prise avec d'autres appareils électriques. Une mauvaise alimentation ou une alimentation insuffisante peut provoquer un incendie ou un choc électrique.
- Le produit doit être correctement raccordé à la terre au moment de l'installation pour éviter tout risque d'électrocution.
- Pour tous les travaux électriques, suivre toutes les normes de câblage locales et nationales, les réglementations et le manuel d'installation. Raccorder les câbles étroitement et les serrer fermement pour éviter que des forces externes n'endommagent le terminal. Des raccordements électriques inappropriés peuvent surchauffer et provoquer un incendie, ainsi que des chocs. Tous les raccordements électriques doivent être effectués conformément au schéma de raccordement électrique situé sur les panneaux des unités intérieure et extérieure.
- Tout le câblage doit être correctement disposé pour que le couvercle du tableau de commande puisse se fermer correctement. Si le couvercle du tableau de commande n'est pas correctement fermé, cela peut entraîner de la corrosion et des points de connexion du terminal peuvent chauffer, prendre feu ou provoquer un choc électrique.
- Si vous raccordez l'alimentation à un câblage fixe, à un dispositif de déconnexion omnipolaire disposant d'au moins 3 mm d'espacement dans tous les pôles et d'un courant de fuite pouvant dépasser 10 mA, le dispositif à courant différentiel résiduel (RCD) ayant un courant de fonctionnement résiduel nominal ne dépassant pas 30 mA, et la déconnexion doit être intégrée au câblage fixe conformément aux règles de câblage.

## PRENDRE NOTE DES SPÉCIFICATIONS DE FUSIBLE

La carte de circuit imprimé (CCI) du climatiseur est conçue avec un fusible pour fournir une protection contre les surintensités.

Les spécifications du fusible sont imprimées sur la carte de circuit, tel que :

**Unité intérieure :** T3.15AL/250 VCA, T5AL/250 VCA, T3.15A/250 VCA, T5A/250 VCA, etc.

**Unité extérieure :** T20A/250 VCA (unités  $\leq$  18 000 Btu/h), T30A/250 VCA (unités  $>$ 18 000Btu/h)

**REMARQUE :** Pour les unités avec le réfrigérant R32 ou R290, seul le fusible en céramique résistant aux explosions peut être utilisé. Keramiksicherungen verwendet werden.



## AVERTISSEMENTS RELATIFS À L'INSTALLATION DU PRODUIT

1. L'installation doit être effectuée par un revendeur agréé ou un spécialiste. Une installation défectueuse peut provoquer une fuite d'eau, un choc électrique ou un incendie.
2. L'installation doit être exécutée dans le respect des instructions d'installation. Une installation incorrecte peut provoquer une fuite d'eau, un choc électrique ou un incendie. (En Amérique du Nord, l'installation doit être effectuée conformément aux exigences de NEC et de CEC par un personnel autorisé uniquement.)
3. Contacter un technicien de service autorisé pour la réparation ou la maintenance de cet appareil. Installer cet appareil conformément aux réglementations de câblage nationales.
4. Utiliser uniquement les accessoires et pièces fournis, ainsi que les pièces spécifiées pour l'installation. L'utilisation de pièces non standard peut provoquer des fuites d'eau, un choc électrique, un incendie et entraîner la panne de l'appareil.
5. Installer l'appareil dans un endroit ferme capable de supporter son poids. Si l'emplacement choisi ne peut pas supporter le poids de l'unité ou si l'installation n'est pas effectuée correctement, l'unité peut tomber et causer des blessures graves et des dommages.
6. Installez la tuyauterie de drainage conformément aux instructions de ce manuel. Un mauvais drainage peut causer des dégâts d'eau à votre maison et à votre propriété.
7. Pour les unités équipées d'un chauffage électrique auxiliaire, ne pas installer l'unité à moins de 1 mètre (3 pieds) de tout matériau combustible.
8. Ne pas installer l'appareil dans un endroit pouvant être exposé à des gaz combustibles. Si du gaz combustible s'accumule autour de l'appareil, cela peut provoquer un incendie.
9. Ne pas mettre l'appareil sous tension tant que tous les travaux ne sont pas terminés.
10. Lors du déplacement du climatiseur, consulter des techniciens de service expérimentés pour débrancher et réinstaller l'unité.
11. Pour installer l'appareil sur son support, lire les informations pour plus de détails aux sections « installation de l'unité intérieure » et « installation de l'unité extérieure ».

### Remarque relative aux gaz fluorés

1. Cette unité de climatisation contient des gaz à effet de serre fluorés. Pour des informations spécifiques sur le type de gaz et la quantité, se reporter à l'étiquette appropriée sur l'unité elle-même ou au « Manuel d'utilisation - Fiche produit » dans l'emballage de l'unité extérieure. (Produits pour l'Union européenne uniquement).
2. L'installation, le service, la maintenance et la réparation de cet appareil doivent être effectués par un technicien certifié.
3. La désinstallation et le recyclage du produit doivent être effectués par un technicien certifié.
4. Pour les équipements contenant des gaz à effet de serre fluorés en quantités égales ou supérieures à 5 tonnes d'équivalent CO<sub>2</sub>, mais inférieures à 50 tonnes d'équivalent CO<sub>2</sub>, si un système de détection des fuites est installé sur le système, vous devez vérifier l'étanchéité au moins tous les 24 mois. .
5. Lorsque l'unité est vérifiée pour des fuites, il est fortement recommandé de conserver un enregistrement de toutes les vérifications.

## ATTENTION lie à l'utilisation du réfrigérant R32/R290

- Lorsque du réfrigérant inflammable est utilisé, l'appareil doit être stocké dans un endroit bien ventilé et où la taille de la pièce correspond à celle de la pièce telle que spécifiée pour le fonctionnement.  
Pour les modèles avec le réfrigérant R32 :  
L'appareil doit être installé, utilisé et rangé dans une pièce dont la surface de plancher est supérieure à 4 m<sup>2</sup>. L'appareil ne doit pas être installé dans un espace non ventilé, si cet espace est inférieur à 4 m<sup>2</sup>.
- Les raccords mécaniques réutilisables et les joints évasés ne sont pas autorisés à l'intérieur. (Exigences de norme EN).
- Les raccords mécaniques utilisés à l'intérieur ne doivent pas dépasser 3 g/an à 25 % de la pression maximale admissible. Lorsque les raccords mécaniques sont réutilisés à l'intérieur, les pièces d'étanchéité doivent être remplacées. Lorsque les joints évasés sont réutilisés à l'intérieur, la partie évasée doit être reconstruite. (Exigences de norme UL).
- Lorsque les raccords mécaniques sont réutilisés à l'intérieur, les pièces d'étanchéité doivent être remplacées. Lorsque les joints évasés sont réutilisés à l'intérieur, la partie évasée doit être reconstruite. (Exigences de norme CEI).

### Directives d'élimination européennes

Ce marquage figurant sur le produit ou dans sa documentation indique que les déchets d'équipements électriques et électroniques ne doivent pas être mélangés avec les déchets ménagers ordinaires.

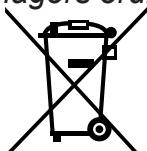

#### Élimination correcte de ce produit (Déchets d'équipements électriques et électroniques)

Cet appareil contient du réfrigérant et d'autres matériaux potentiellement dangereux. Lors de la mise au rebut de cet appareil, la loi exige une collecte et un traitement spéciaux. **Ne pas** jeter ce produit avec les déchets ménagers ou les déchets ménagers non triés.

Lors de la mise au rebut de cet appareil, les options suivantes son possibles :

- Jeter l'appareil dans une installation municipale désignée pour la collecte de déchets électroniques
- Lors de l'achat d'un nouvel appareil, le détaillant reprendra l'ancien appareil gratuitement.
- Le fabricant reprendra l'ancien appareil gratuitement.
- Vendre l'appareil à des revendeurs de ferraille certifiés

### Avis spécial

La mise au rebut de cet appareil en forêt ou dans un autre environnement naturel met votre santé en danger et nuit à l'environnement. Des substances dangereuses peuvent s'infiltrer dans les eaux souterraines et entrer dans la chaîne alimentaire.

# Spécifications et caractéristiques de l'unité

## Disposition de l'unité intérieure

**REMARQUE :** V Différents modèles ont différents panneaux avant et fenêtres d'affichage. Tous les codes d'affichage décrits ci-dessous ne sont pas disponibles pour votre climatiseur. Vérifier la fenêtre d'affichage intérieure de votre l'unité.

Les illustrations de ce manuel ont un but explicatif. La forme réelle de votre unité intérieure peut être légèrement différente. La forme réelle prévaut.

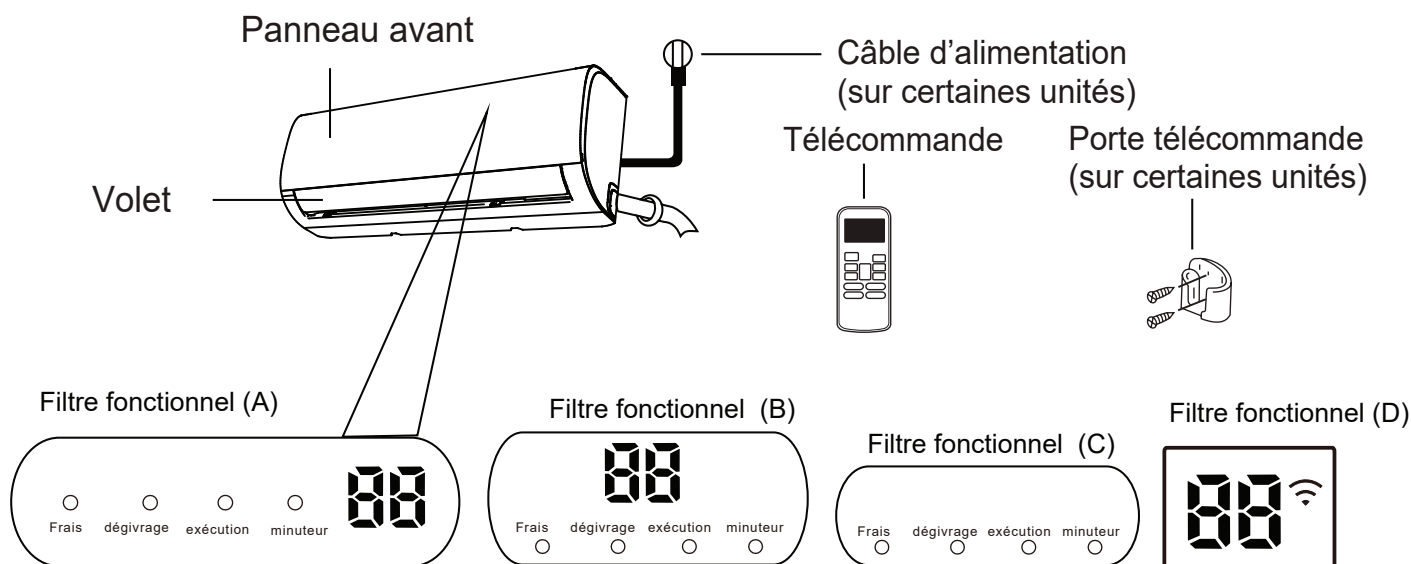



« frais » lorsque la fonction Frais est activée (sur certaines unités)

« dégivrage » lorsque la fonction dégivrage est activée.

« exécution » lorsque l'unité est en marche.

« minuteur » lorsque le MINUTEUR est réglé.

"  " lorsque la fonction de commande sans-fil est activée (sur certaines unités)

"  " Lorsque la fonction ÉCONOMIE (certaines unités) est activée, les « 88 » s'allument graduellement l'un après l'autre, à mesure que  --règle la température  ..... par intervalle d'une seconde.

«  » pendant 3 secondes lorsque :

- MINUTEUR MARCHÉ est réglé (si l'unité est sur ARRÊT, «  » reste activé lorsque MINUTEUR MARCHÉ est réglé)
- La fonction FRAIS, BASCULE, TURBO ou SILENCE est activée

"  " pendant 3 secondes lorsque :

- MINUTEUR ARRÊT est réglé
- La fonction FRAIS, BASCULE, TURBO ou SILENCE est désactivée

"  " quand la fonction anti-froid est activée

"  " lors du dégivrage (unités de refroidissement et de chauffage)

"  " quand l'unité est auto-nettoyante (certaines unités)

"  " lorsque la fonction de chauffage 8 C est activée (sur certaines unités)

Signification des codes d'affichage

## Température de fonctionnement

Lorsque votre climatiseur est utilisé en dehors des plages de température suivantes, certaines fonctions de protection peuvent s'activer et entraîner la désactivation de l'appareil.

### Onduleur de type compartimenté

	Mode REFROIDISSEMENT	Mode CHAUFFAGE	Mode DÉSHUMIDIFICATEUR
Température de la pièce	17°C - 32°C	0°C - 30°C	10°C - 32°C
Température extérieure	-15°C - 50°C (Pour les modèles avec systèmes de refroidissement basse température)	-15°C - 30°C	0°C - 50°C

#### POUR LES UNITÉS EXTÉRIEURES AVEC CHAUFFAGE ÉLECTRIQUE AUXILIAIRE

Lorsque la température extérieure est inférieure à 0 °C, nous recommandons vivement de garder l'appareil branché en tout temps pour assurer des performances régulières.

**REMARQUE :** Humidité relative de la pièce inférieure à 80 %. Si le climatiseur fonctionne au-dessus de cette valeur, sa surface peut attirer la condensation. Régler le volet d'aération vertical sur son angle maximal (verticalement par rapport au sol) et le mode de ventilation ÉLEVÉE.

#### Pour optimiser davantage les performances de votre appareil, procéder comme suit :

- Maintenir les portes et fenêtres fermées.
- Limiter l'utilisation de l'énergie avec les fonction MINUTEUR MARCHE et MINUTEUR ARRÊT.
- Ne pas bloquer les entrées et les sorties d'air.
- Inspecter et nettoyer régulièrement les filtres à air.

Cet ensemble de documentation ne contient pas de guide d'utilisation de la télécommande infrarouge. Toutes les fonctions ne sont pas disponibles pour le climatiseur, vérifier l'affichage intérieur et la télécommande de l'unité que vous avez achetée.

## Autres caractéristiques

- Redémarrage automatique (sur certaines unités)**  
 Si l'alimentation est coupée, l'appareil redémarrera automatiquement avec les réglages antérieurs une fois l'alimentation rétablie.
- Anti-moisissure (sur certaines unités)**  
 Lorsque vous éteignez l'appareil en mode REFROIDISSEMENT, AUTOMATIQUE (REFROIDISSEMENT) ou DÉSHUMIDIFICATEUR, le climatiseur continue de fonctionner à très basse puissance pour assécher l'eau condensée et éviter la formation de moisissure.
- Commande sans-fil (sur certaines unités)**  
 Le contrôle sans fil vous permet de contrôler votre climatiseur à l'aide de votre téléphone portable et d'une connexion sans fil. Pour les opérations d'accès, de remplacement et de maintenance des périphériques USB, elles doivent être effectuées par du personnel qualifié.
- Mémoire d'angle de volet (sur certaines unités)**  
 Lorsque vous allumez votre appareil, le volet reprendra automatiquement son angle antérieur.
- Détection de fuite de réfrigérant (sur certaines unités)**  
 L'unité intérieure affiche automatiquement « EC » ou « ELOC » ou des LED clignotent (selon le modèle) lorsqu'une fuite de réfrigérant est détectée.
- Fonction Active Clean (nettoyage actif)**  
 -- La technologie Active Clean élimine la poussière, la moisissure et la graisse qui peuvent créer des odeurs en adhérant à l'échangeur thermique en gelant automatiquement puis en dégelant rapidement le givre.  
 La roue éolienne interne continue alors à fonctionner pour sécher l'évaporateur par brosse, empêchant ainsi l'apparition de moisissure et maintenant l'intérieur propre.  
 -- Lorsque cette fonction est activée, la fenêtre d'affichage de l'unité intérieure apparaît « CL ».

Après 20 à 45 minutes, l'appareil s'éteint automatiquement et annule la fonction de nettoyage actif.

- Breeze Away (sur certaines unités)**  
 Cette fonctionnalité évite que l'air ne souffle directement sur le corps et vous donne le sentiment de vous laisser aller à une fraîcheur soyeuse.
- Fonction de mise en veille**  
 La fonction VEILLE est utilisée pour réduire la consommation d'énergie pendant votre sommeil (et n'a pas besoin des mêmes réglages de température pour maintenir le confort). Cette fonction ne peut être activée que via la télécommande. Et la fonction de veille n'est pas disponible en mode VENTILATION ou DÉSHUMIDIFICATEUR.  
 Appuyez sur le bouton VEILLE lorsque vous êtes prêt à vous endormir. En mode REFROIDISSEMENT, l'unité augmente la température par incréments de 1 °C (2 °F) après 1 heure, et l'augmentera d'1 °C (2 °F) supplémentaire après une autre heure. En mode CHAUFFAGE, l'unité réduit la température par incréments de 1 °C (2 °F) après 1 heure, et la réduira d'1 °C (2 °F) supplémentaire après une autre heure.  
 La fonction de veille s'arrête après 8 heures et le système continue de fonctionner sur le même principe.

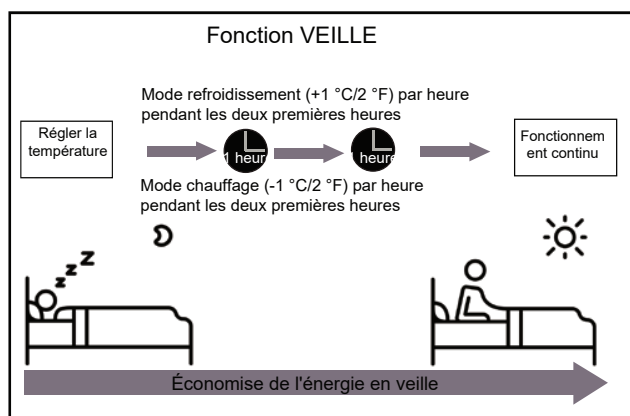

- Réglage de l'angle de flux d'air**

### Réglage de l'angle vertical du flux d'air

Pendant que l'unité est activée, utiliser le bouton **BASCULER/DIRECT** sur la télécommande pour régler la direction (angle vertical) du flux d'air. Se reporter au manuel de la télécommande pour plus de détails.



## REMARQUE RELATIVE AUX ANGLES DU VOLET

En mode REFROIDISSEMENT ou DÉSHUMIDIFICATEUR, ne pas placer le volet à un angle trop vertical pendant de longues périodes. Cela peut provoquer une condensation de l'eau sur la lame du volet qui tomberait sur le sol ou le mobilier.

En mode REFROIDISSEMENT ou CHAUFFAGE, régler le volet sur un angle trop vertical peut réduire les performances de l'appareil en raison de la limitation du débit d'air.

## Réglage de l'angle horizontal du flux d'air

L'angle horizontal du flux d'air doit être réglé manuellement. Prendre la tige du déflecteur (voir Fig.B) et la régler manuellement dans la direction préférée.

**Pour certaines unités,** l'angle horizontal du flux d'air peut être réglé à l'aide de la télécommande, se reporter au manuel de la télécommande.

## Fonctionnement manuel (sans télécommande)

### ⚠ MISE EN GARDE

Le bouton manuel est destiné à des fins de test et de fonctionnement d'urgence uniquement. Ne pas utiliser cette fonction à moins que la télécommande soit perdue et que cela soit absolument nécessaire. Pour rétablir un fonctionnement normal, utiliser la télécommande pour activer l'appareil. L'unité doit être éteinte avant l'utilisation manuelle.

Pour utiliser l'appareil manuellement :

1. Ouvrir le panneau avant de l'unité intérieure.
2. Localiser le bouton FONCTIONNEMENT MANUEL sur le côté droit de l'unité.
3. Appuyer sur le bouton FONCTIONNEMENT MANUEL une fois pour activer le mode AUTOMATIQUE FORCÉ.
4. Appuyer sur le bouton FONCTIONNEMENT MANUEL une nouvelle fois pour activer le mode REFROIDISSEMENT FORCÉ.
5. Appuyer sur le bouton FONCTIONNEMENT MANUEL une troisième fois pour éteindre l'unité.
6. Fermer le panneau avant.

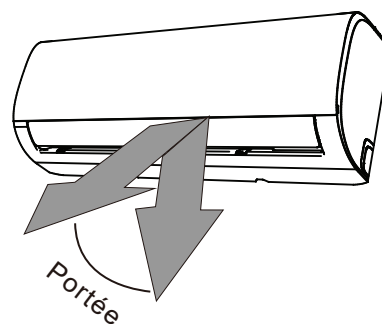

**REMARQUE :** Ne pas déplacer le déflecteur à la main. Cela désynchronise le volet. Si cela se produit, éteindre l'appareil et le débrancher pendant quelques secondes, puis le redémarrer. Cela réinitialise le volet.

Fig. A

### ⚠ MISE EN GARDE

Ne pas mettre les doigts dans ou près du ventilateur et du côté aspiration de l'appareil. Le ventilateur à grande vitesse à l'intérieur de l'appareil peut causer des blessures.

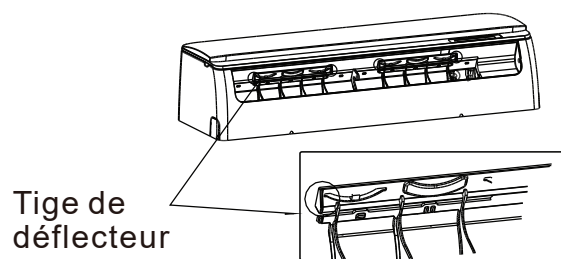
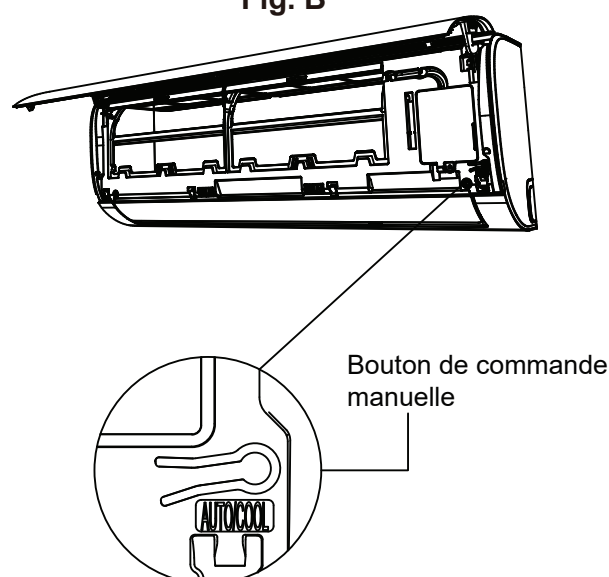

Fig. B



# Entretien et maintenance

## Nettoyage de l'unité intérieure

### ⚠ AVANT LE NETTOYAGE OU LA MAINTENANCE

**TOUJOURS ÉTEINDRE LE CLIMATISEUR ET DÉBRANCHER L'ALIMENTATION ÉLECTRIQUE AVANT LE NETTOYAGE OU L'ENTRETIEN.**

### ⚠ MISE EN GARDE

Utiliser uniquement un chiffon doux et sec pour nettoyer l'appareil. Si l'appareil est particulièrement sale, utiliser un chiffon imbibé d'eau tiède pour le nettoyer.

- **Ne pas** utiliser des produits chimiques ou des chiffons traités chimiquement pour nettoyer l'unité
- **Ne pas** utiliser du benzène, du diluant pour peinture, de la poudre de polissage ou d'autres solvants pour nettoyer l'appareil. Ils peuvent provoquer la fissuration ou la déformation de la surface en plastique.
- **Ne pas** utiliser d'eau plus chaude que 40 °C (104 °F) pour nettoyer le panneau avant. Cela pourrait déformer ou décolorer le panneau.

## Nettoyage du filtre à air

Un climatiseur encrassé peut réduire l'efficacité de la climatisation de l'appareil et peut également nuire à la santé. S'assurer de nettoyer le filtre une fois toutes les deux semaines.

1. Lever le panneau avant de l'unité intérieure.
2. Appuyer d'abord sur la languette à l'extrémité du filtre pour desserrer la boucle, la soulever, puis la tirer vers soi.
3. Maintenant, retirer le filtre.
4. Si le filtre est doté d'un petit filtre d'assainissement de l'air, le dégager du filtre plus grand. Nettoyer ce filtre d'assainissement d'air avec un aspirateur à main.

5. Nettoyer le grand filtre à air avec de l'eau chaude savonneuse. Veiller à utiliser un détergent doux.
6. Rincer le filtre avec de l'eau fraîche, puis le secouer pour éliminer l'excès d'eau.
7. Le sécher dans un endroit frais et sec et éviter de l'exposer directement aux rayons du soleil.
8. Une fois sec, refixer le filtre de rafraîchissement de l'air sur le filtre plus grand, puis le glisser dans l'unité intérieure.
9. Fermer le panneau avant de l'unité intérieure.

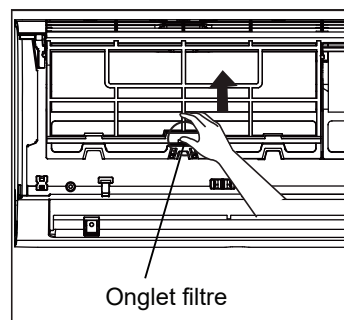

Onglet filtre

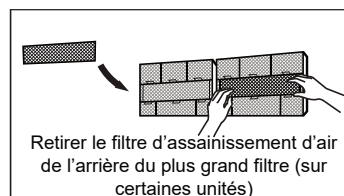
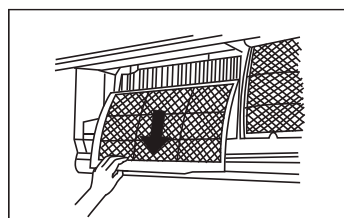

Retirer le filtre d'assainissement d'air de l'arrière du plus grand filtre (sur certaines unités)

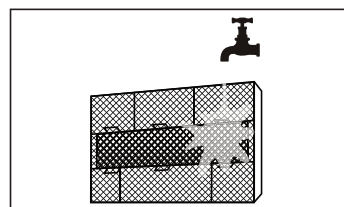

### ⚠ MISE EN GARDE

Ne pas toucher le filtre d'assainissement d'air (Plasma) pendant au moins 10 minutes après avoir éteint l'unité.



## MISE EN GARDE

- Avant de changer le filtre ou de le nettoyer, éteindre l'appareil et le débrancher.
- Lors du retrait du filtre, ne pas toucher les pièces métalliques de l'appareil. Les bords métalliques tranchants peuvent couper.
- Ne pas utiliser d'eau pour nettoyer l'intérieur de l'unité intérieure. Cela peut détruire l'isolation et provoquer un choc électrique.
- Ne pas exposer le filtre à la lumière directe du soleil lors du séchage. Cela peut faire rétrécir le filtre.

## Rappels filtre à air (En option)

### Rappel de nettoyage de filtre à air

Après 240 heures d'utilisation, la fenêtre d'affichage de l'unité intérieure clignote « CL ». Ceci est un rappel pour nettoyer le filtre. Après 15 secondes, l'appareil reviendra à son affichage précédent.

Pour réinitialiser le rappel, appuyer 4 fois sur le bouton **LED-** de la télécommande, ou appuyer 3 fois sur le bouton **COMMANDE MANUELLE**. Si le rappel n'est pas réinitialisé, l'indicateur « CL » clignote à nouveau au redémarrage de l'appareil.

### Rappel de remplacement de filtre à air

Après 2880 heures d'utilisation, la fenêtre d'affichage de l'unité intérieure clignotera « nF ». Ceci est un rappel pour remplacer le filtre. Après 15 secondes, l'appareil reviendra à son affichage précédent.

Pour réinitialiser le rappel, appuyer 4 fois sur le bouton **LED** de la télécommande, ou appuyer 3 fois sur le bouton **COMMANDE MANUELLE**. Si le rappel n'est pas réinitialisé, l'indicateur « nF » clignote à nouveau au redémarrage de l'appareil.



## MISE EN GARDE

- Tout entretien ou nettoyage de l'unité extérieure doit être effectué par un revendeur agréé ou un prestataire de services agréé.
- Toute réparation de l'appareil doit être effectuée par un revendeur agréé ou un prestataire de services agréé.

## Maintenance -Longue périodes sans utilisation

S'il est prévu de ne pas utiliser le climatiseur pendant une période prolongée, procéder comme suit :

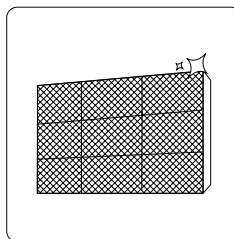

Nettoyer tous les filtres

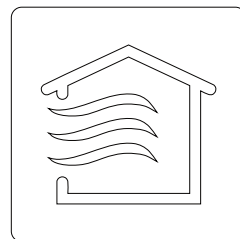

Activer la fonction VENTILATION jusqu'à ce que l'appareil soit complètement sec

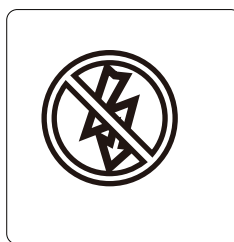

Éteindre l'appareil et débrancher le cordon d'alimentation

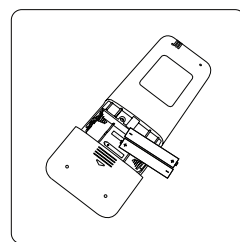

Retirer les piles de la télécommande

## Maintenance –Inspection d'avant saison

Après de longues périodes de non-utilisation ou avant des périodes d'utilisation fréquente, procéder comme suit :

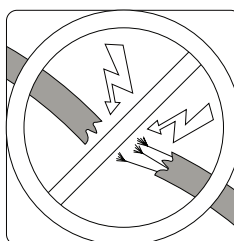

Vérifier les fils endommagés

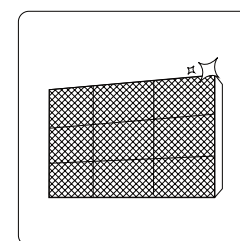

Nettoyer tous les filtres



Vérifier les fuites

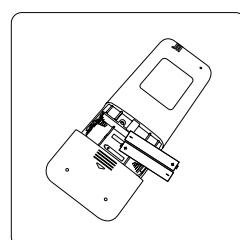

Remplacer les piles

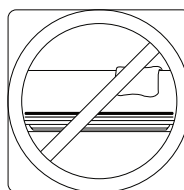

S'assurer que rien ne bloque les entrées et les sorties d'air

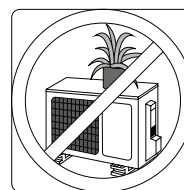

# Dépannage



## PRÉCAUTIONS DE SÉCURITÉ

Si l'une ou l'autre des situations suivantes se produit, éteindre immédiatement l'appareil !

- Le cordon d'alimentation est endommagé ou anormalement chaud
- Une odeur de brûlé se fait sentir
- L'unité émet des bruits forts et anormaux
- Un fusible d'alimentation saute ou le disjoncteur se déclenche fréquemment
- De l'eau ou d'autres objets tombent dans ou hors de l'unité

**NE PAS TENTER DE RÉPARER SOI-MÊME ! CONTACTER UN FOURNISSEUR DE SERVICE AGRÉÉ IMMÉDIATEMENT !**

## Problèmes communs

Les problèmes suivants ne constituent pas un dysfonctionnement et dans la plupart des situations, ils ne nécessitent aucune réparation.

Édition	Causes possibles
L'unité ne s'allume pas lorsqu'on appuie sur le bouton MARCHÉ/ARRÊT	L'unité a une fonction de protection de 3 minutes qui l'empêche de surcharger. L'unité ne peut pas être redémarrée dans les trois minutes qui suivent sa mise hors tension.
L'unité passe du mode REFROIDISSEMENT/CHAUFFAGE au mode VENTILATION	L'unité peut changer de réglage pour empêcher le givre de se former sur l'unité. Une fois que la température augmente, l'appareil recommencera à fonctionner dans le mode précédemment sélectionné.
	La température de consigne est atteinte et l'unité éteint le compresseur. L'unité continuera à fonctionner lorsque la température fluctuera à nouveau.
L'unité intérieure émet une fumée blanche	Dans les régions humides, une grande différence de température entre l'air de la pièce et l'air conditionné peut provoquer une fumée blanche.
Les unités intérieures et extérieures émettent une fumée blanche	Lorsque l'appareil redémarre en mode CHAUFFAGE après le dégivrage, une fumée blanche peut être émise en raison de l'humidité générée par le processus de dégivrage.
L'unité intérieure fait du bruit	Un bruit d'air précipité peut se produire lorsque le volet rétablit sa position.
	Un grincement peut se produire après le fonctionnement de l'appareil en mode CHAUFFAGE en raison de la dilatation et de la contraction des pièces en plastique de l'appareil.
L'unité intérieure et l'unité extérieure font du bruit	Faible sifflement pendant le fonctionnement: Ceci est normal et est causé par le gaz réfrigérant circulant à la fois dans les unités intérieures et extérieures.
	Un faible sifflement lorsque le système démarre, vient de s'arrêter ou est en cours de dégivrage: Ce bruit est normal et est causé par l'arrêt ou le changement de direction du gaz réfrigérant.
	Son de grincement : L'expansion et la contraction normales des pièces en plastique et en métal causées par les changements de température pendant le fonctionnement peuvent provoquer des bruits de grincement

Édition	Causes possibles
<b>L'unité extérieure fait du bruit</b>	L'unité émettra différents sons en fonction de son mode de fonctionnement actuel.
<b>De la poussière est émise par l'unité intérieure ou extérieure</b>	L'unité peut accumuler de la poussière pendant des périodes prolongées de non-utilisation, qui seront émises lors de la mise sous tension de l'unité. Cela peut être atténué en couvrant l'unité pendant de longues périodes d'inactivité.
<b>L'unité émet une mauvaise odeur</b>	L'unité peut absorber les odeurs de l'environnement (meubles, cuisine, cigarettes, etc.) qui seront émises pendant les opérations.
	Les filtres de l'appareil ont moisi et doivent être nettoyés.
<b>Le ventilateur de l'unité extérieure ne fonctionne pas</b>	Pendant le fonctionnement, la vitesse du ventilateur est contrôlée pour optimiser le fonctionnement du produit.
<b>Le fonctionnement est erratique, imprévisible ou l'unité ne répond pas</b>	Les interférences provenant des tours de téléphonie cellulaire et des amplificateurs de télécommande peuvent entraîner un dysfonctionnement de l'appareil. Dans ce cas, essayer ce qui suit: <ul style="list-style-type: none"> <li>• Débrancher le cordon d'alimentation, puis le rebrancher.</li> <li>• Appuyer sur le bouton MARCHÉ/ARRÊT de la télécommande pour redémarrer le fonctionnement.</li> </ul>

**REMARQUE :** Si le problème persiste, contacter un revendeur local ou le centre de service client le plus proche. Leur fournir une description détaillée du dysfonctionnement de l'appareil ainsi que le numéro de modèle.

## Dépannage

En cas de problèmes, vérifier les points suivants avant de contacter un réparateur.











Problème	Causes possibles	Solution
<b>Mauvaises performances de refroidissement</b>	Le réglage de la température peut être supérieur à la température ambiante	Abaisser le réglage de la température
	L'échangeur de chaleur de l'unité intérieure ou extérieure est sale	Nettoyer l'échangeur thermique concerné
	Le filtre à air est sale	Retirer le filtre et le nettoyer conformément aux instructions.
	L'entrée ou la sortie d'air de l'une ou l'autre unité est bloquée	Éteindre l'appareil, retirer l'obstruction et le rallumer.
	Les portes et les fenêtres sont ouvertes	S'assurer que toutes les portes et fenêtres sont fermées lors de l'utilisation de l'appareil
	Une chaleur excessive est générée par la lumière du soleil	Fermer les fenêtres et les rideaux pendant les périodes de forte chaleur ou de grand soleil
	Trop de sources de chaleur dans la pièce (personnes, ordinateurs, appareils électroniques, etc.)	Réduire la quantité de sources de chaleur
	Faible réfrigérant en raison d'une fuite ou d'une utilisation à long terme	Vérifier les fuites, refaire l'étanchéité si nécessaire et compléter le réfrigérant
La fonction SILENCE est activée (fonction optionnelle)	La fonction SILENCE peut réduire les performances du produit en réduisant la fréquence de fonctionnement. Désactiver la fonction SILENCE.	

Problème	Causes possibles	Solution
L'unité ne fonctionne pas	Panne d'alimentation	Attendre que l'alimentation soit rétablie
	L'alimentation est éteinte	Allumer l'appareil
	Le fusible est grillé	Remplacer le fusible
	Les piles de la télécommande sont mortes	Remplacer les piles
	La protection de 3 minutes de l'unité a été activée	Attendre trois minutes après le redémarrage de l'unité
	Le minuteur est activé	Éteindre le minuteur
L'unité démarre et s'arrête fréquemment	Il y a trop ou trop peu de réfrigérant dans le système	Vérifier les fuites et recharger le système avec du réfrigérant.
	Des gaz ou de l'humidité incompressibles sont entrés dans le système.	Évacuer et recharger le système avec du réfrigérant
	Le compresseur est cassé	Remplacer le compresseur
	La tension est trop élevée ou trop basse	Installer un manostat pour réguler la tension
Mauvaises performances de chauffage	La température extérieure est extrêmement basse	Utiliser un appareil de chauffage auxiliaire
	L'air froid entre par les portes et les fenêtres	S'assurer que toutes les portes et fenêtres sont fermées pendant l'utilisation
	Faible réfrigérant en raison d'une fuite ou d'une utilisation à long terme	Vérifier les fuites, refaire l'étanchéité si nécessaire et compléter le réfrigérant
Les voyants continuent de clignoter	L'unité peut cesser de fonctionner ou continuer à fonctionner en toute sécurité. Si les voyants continuent à clignoter ou que des codes d'erreur apparaissent, attendre environ 10 minutes. Le problème peut se résoudre lui-même. Sinon, débrancher le cordon d'alimentation, puis le rebrancher. Allumer l'appareil. Si le problème persiste, débrancher le cordon d'alimentation et contacter le service clientèle le plus proche.	
Le code d'erreur apparaît et commence par les lettres comme suit dans la fenêtre d'affichage de l'unité intérieure :	<ul style="list-style-type: none"> <li>•E(x), P(x), F(x)</li> <li>•EH(xx), EL(xx), EC(xx)</li> <li>•PH(xx), PL(xx), PC(xx)</li> </ul>	

**REMARQUE :** Si le problème persiste après les vérifications et le diagnostic ci-dessus, éteindre immédiatement l'appareil et contacter un centre de service autorisé.

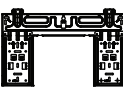
# Accessoires

Le climatiseur est livré avec les accessoires suivants. Utiliser toutes les pièces et tous les accessoires d'installation pour installer le climatiseur. Une installation incorrecte peut entraîner des fuites d'eau, un choc électrique et un incendie, ou entraîner la défaillance de l'équipement. Les articles qui ne sont pas inclus avec le climatiseur doivent être achetés séparément.

Nom des accessoires	Qté (pce)	Forme	Nom des accessoires	Qté (pce)	Forme
Manuel	2~3		Télécommande	1	
Joint de vidange (pour les modèles à refroidissement et chauffage)	1		Pile	2	
Joint (pour les modèles à refroidissement et chauffage)	1		Support de télécommande (en option)	1	
Plaque de montage	1		Vis de fixation pour le support de télécommande (en option)	2	
Ancre	5~8 (En fonction des modèles)		Petit filtre (Doit être installé à l'arrière du filtre à air principal par le technicien autorisé lors de l'installation de la machine)	1~2 (En fonction des modèles)	
Vis de fixation de la plaque de montage	5~8 (En fonction des modèles)				

Accessoires

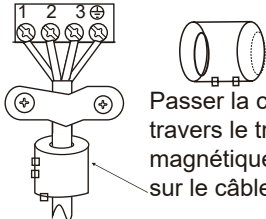
Nom	Forme	Quantité (PCE)
Ensemble de tuyau de raccordement	Côté liquide	Φ 6,35 cm (1/4 po)
		Φ 9,52 cm (3/8 po)
	Côté gaz	Φ 9,52 cm (3/8 po)
		Φ 12,7 cm (1/2 po)
		Φ 15,88 cm (5/8 po)
	Φ 19 cm (3/4 po)	
Anneau magnétique et courroie (si fournis, se référer au schéma de câblage pour l'installer sur le câble de connexion. )	 <p>Passer la courroie à travers le trou de l'anneau magnétique pour la fixer sur le câble</p>	Varie en fonction du modèle

# Résumé d'installation - Unité intérieure

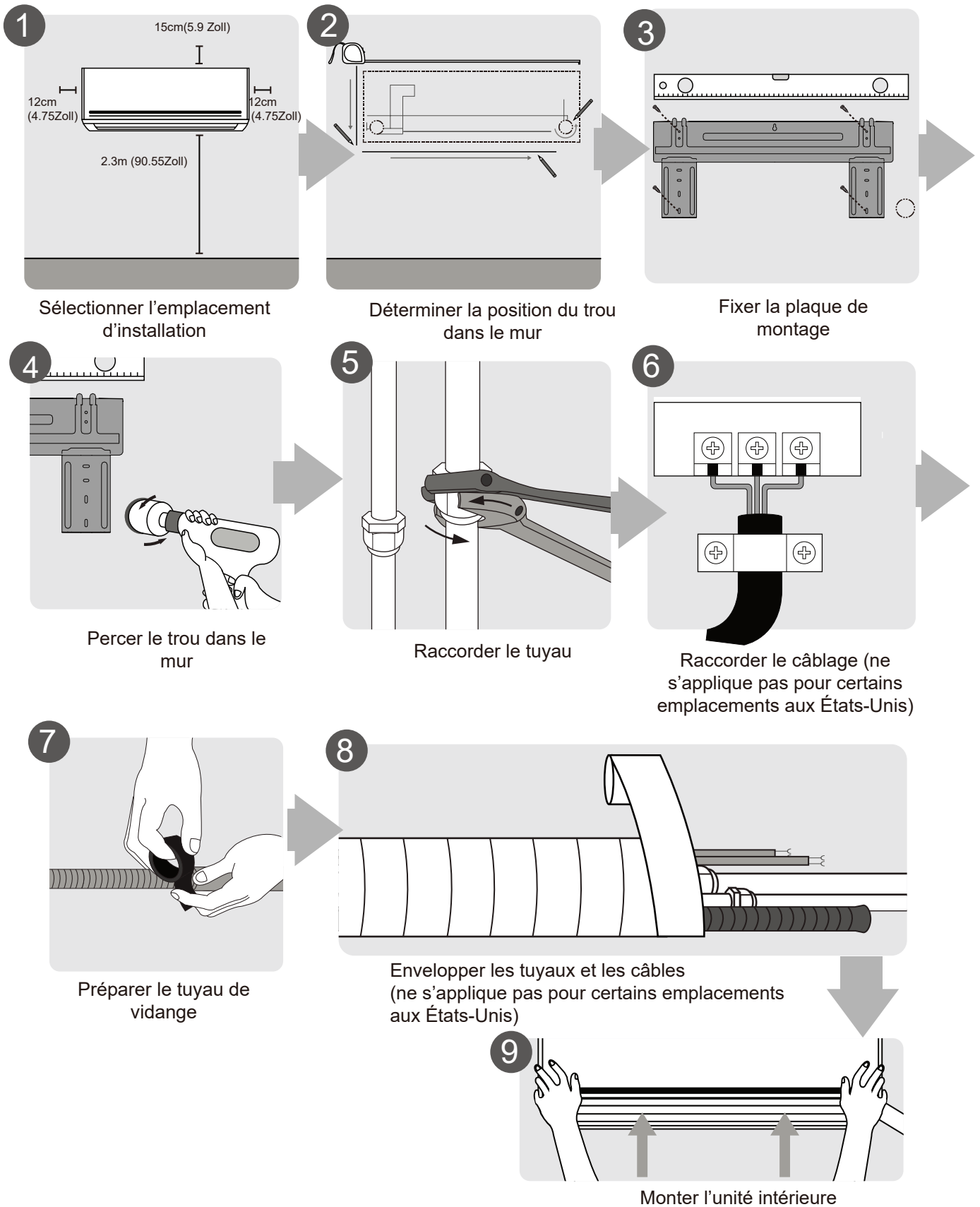



# Pièces de l'unité

**REMARQUE** : L'installation doit être exécutée en conformité avec les exigences des normes locales et nationales. L'installation peut être sensiblement différente dans des zones différentes.

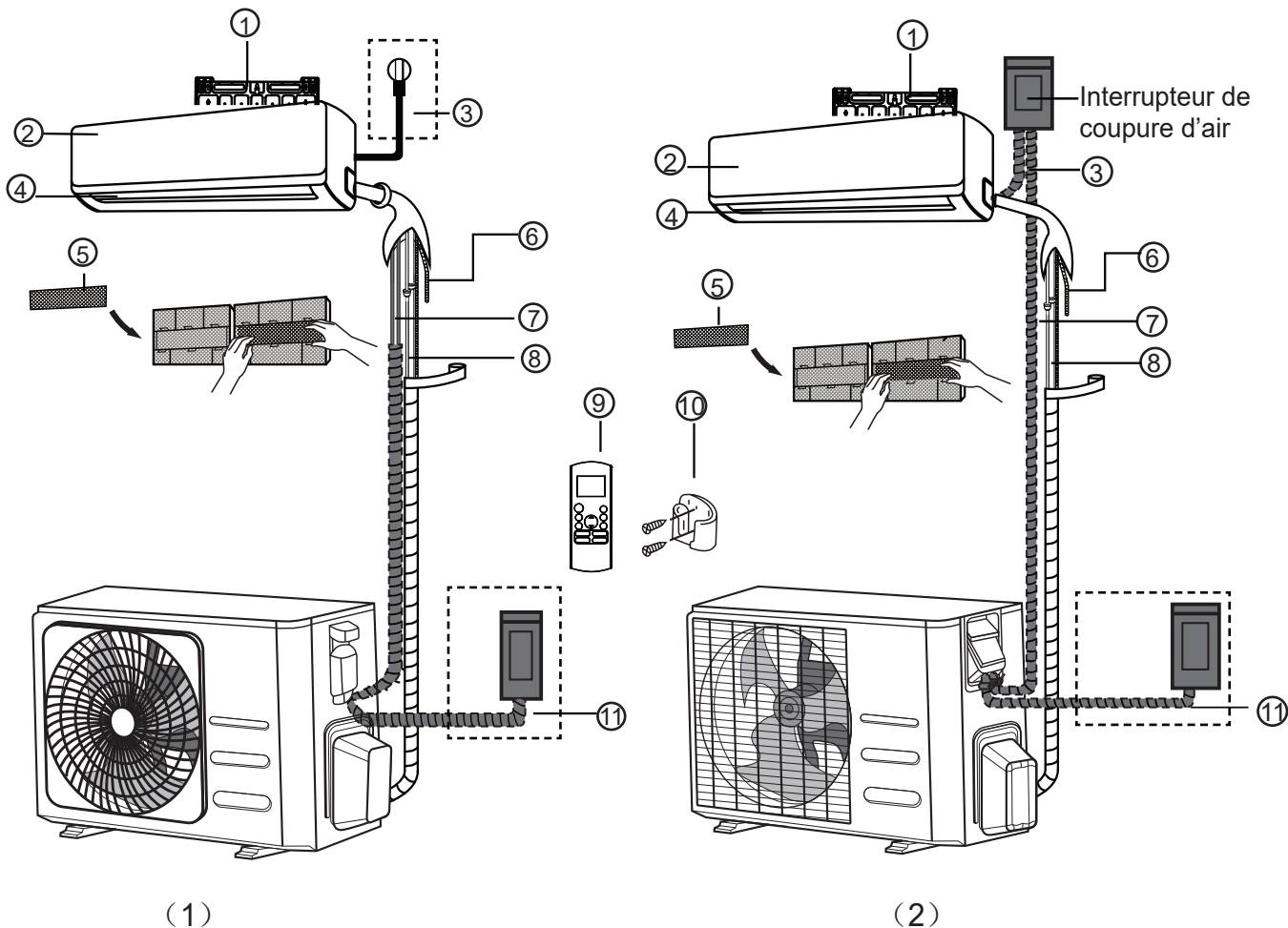

- |   |  |  |
|---|--|--|
| ① Plaque de montage mural                     | ⑤ Filtre fonctionnel (au dos du filtre principal - sur certaines unités) | ⑨ Télécommande   |
| ② Panneau avant                               | ⑥ Tuyau de vidange   | ⑩ Porte télécommande (sur certaines unités)                      |
| ③ Câble d'alimentation (sur certaines unités) | ⑦ Câble de signal  | ⑪ Câble d'alimentation d'unité extérieure (sur certaines unités) |
| ④ Volet                                       | ⑧ Tuyau de réfrigérant   |  |

## REMARQUE RELATIVE AUX ILLUSTRATIONS

Les illustrations de ce manuel ont un but explicatif. La forme réelle de votre unité intérieure peut être légèrement différente. La forme réelle prévaudra.

# Installation de l'unité intérieure

## Instructions d'installation - unité intérieure

### AVANT D'INSTALLER

Avant d'installer l'unité intérieure, se reporter à l'étiquette figurant sur l'emballage du produit pour s'assurer que le numéro de modèle de l'unité intérieure correspond au numéro de modèle de l'unité extérieure.

### Étape 1 : Sélectionner l'emplacement d'installation

Avant d'installer l'unité intérieure, choisir un emplacement approprié. Les normes suivantes aideront à choisir un emplacement approprié pour l'appareil.

**Les emplacements d'installation appropriés répondent aux normes suivantes :**

- Bonne circulation de l'air
- Drainage approprié
- Le bruit de l'unité ne dérangera personne
- Ferme et solide—l'emplacement ne vibrera pas
- Assez solide pour supporter le poids de l'unité
- Un emplacement situé à au moins un mètre de tous les autres appareils électriques (télévision, radio, ordinateur)

### NE PAS installer l'unité dans les emplacements suivants :

- À proximité de toute source de chaleur, de vapeur ou de gaz combustible
- Près d'objets inflammables tels que des rideaux ou des vêtements
- Près de tout obstacle susceptible de bloquer la circulation d'air
- Près d'une porte
- Dans un endroit soumis à la lumière directe du soleil

## REMARQUE RELATIVE AU TROU DANS LE MUR :

S'il n'y a pas de tuyauterie de réfrigérant fixe : Lorsque du choix d'un emplacement, noter qu'il faut laisser suffisamment de place pour un trou dans le mur (voir l'étape **Percer un trou dans le mur pour le tuyauterie de raccordement**) pour le câble de signal et la tuyauterie de réfrigérant reliant les unités intérieure et extérieure. La position par défaut pour toute la tuyauterie est le côté droit de l'unité intérieure (face à l'unité). Cependant, l'unité peut accueillir une tuyauterie à gauche et à droite.

**Se reporter au schéma suivant pour s'assurer que la distance entre les murs et le plafond est correcte :**

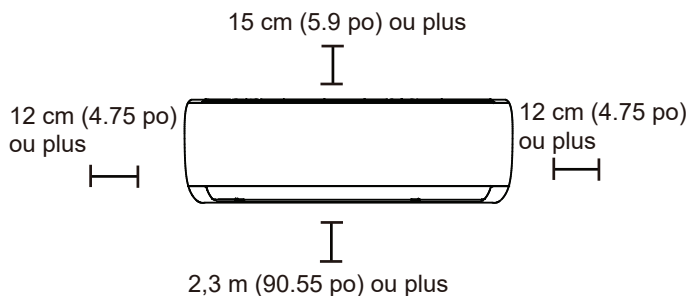

### Étape 2 : Fixer la plaque de montage au mur

La plaque de montage est l'appareil sur lequel l'unité intérieure sera montée.

- Retirez la plaque de montage à l'arrière de l'unité intérieure.

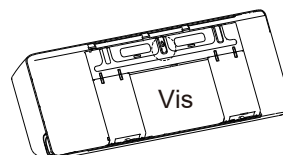

- Fixer la plaque de montage au mur avec les vis fournies. S'assurer que la plaque de montage est à plat contre le mur.

## REMARQUE RELATIVE AUX MURS DE BÉTON OU DE BRIQUE:

Si le mur est en brique, en béton ou en un matériau similaire, percer des trous de 5 mm de diamètre et insérer les ancrages fournis. Fixer ensuite la plaque de montage au mur en serrant les vis directement dans les ancrages.

### Étape 3 : Percer un trou dans le mur pour raccorder les tuyaux

1. Déterminez l'emplacement du trou dans le mur en fonction de la position de la plaque de montage. Se reporter à Dimensions de la plaque de montage.
2. Avec un foret à cœur de 65 mm (2,5 po) ou 90 mm (selon les modèles), percer un trou dans le mur. S'assurer que le trou est percé à un angle légèrement incliné vers le bas, de sorte que l'extrémité extérieure du trou soit plus basse que l'extrémité intérieure d'environ 5 à 7 mm (0,2 à 0,275 po). Cela garantira un bon drainage de l'eau.
3. Placer la cheville dans le trou. Cela protège les bords du trou et aidera à le sceller à la fin du processus d'installation.

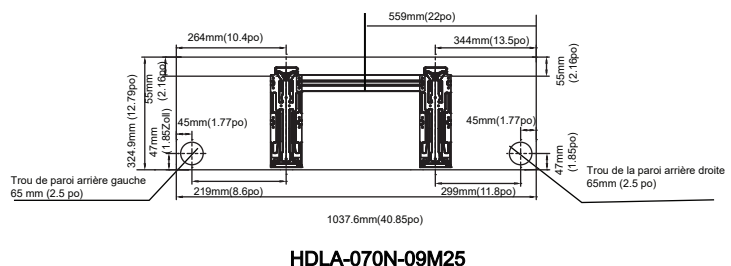
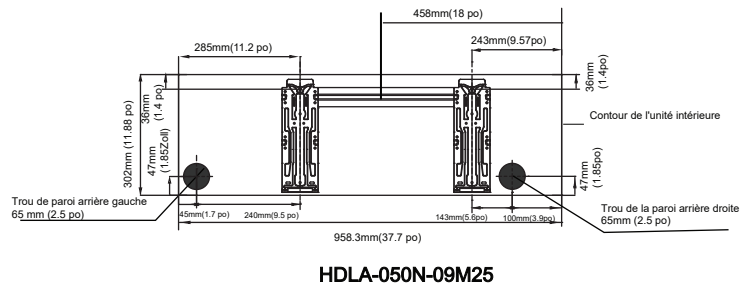
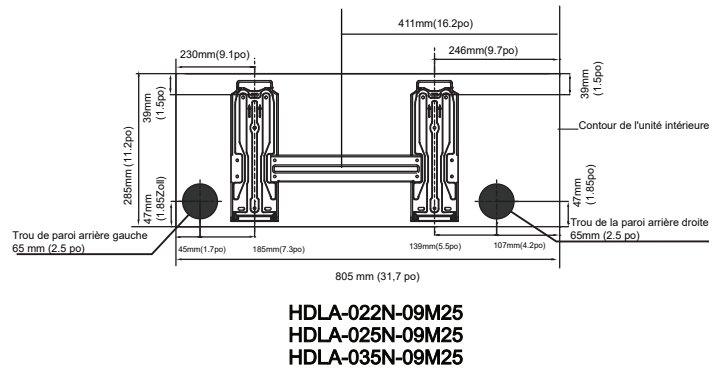
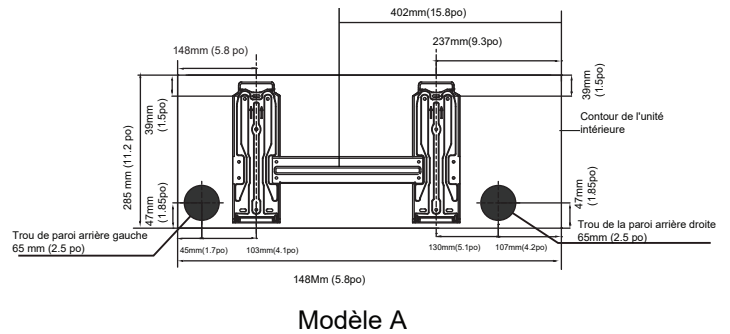
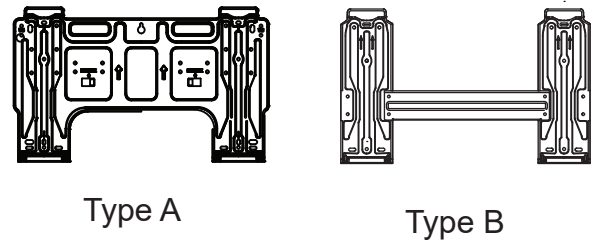

### ⚠ MISE EN GARDE

Lors du perçage du trou dans le mur, veiller à éviter les fils, la plomberie et les autres composants sensibles.

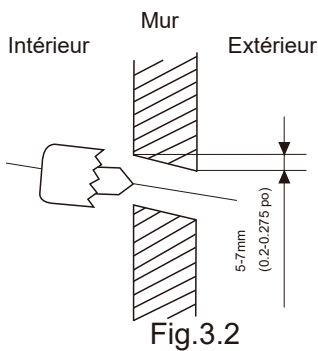

### DIMENSIONS DE LA PLAQUE DE MONTAGE

Différents modèles ont différentes plaques de montage. Pour les différentes exigences de personnalisation, la forme de la plaque de montage peut être légèrement différente. Mais les dimensions d'installation sont les mêmes pour la même taille d'unité intérieure.

Voir le type A et le type B par exemple :

Orientation correcte de la plaque de montage

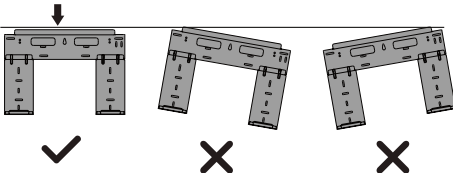

**REMARQUE** :Lorsque le tuyau de raccordement côté gaz mesure environ 15.88 mm (5/8 po) ou plus, le trou dans le mur doit être de 90 mm (3,54 po).

Installation de l'unité intérieure

#### Étape 4 : Préparer le tuyau de réfrigérant

La tuyauterie de réfrigérant est à l'intérieur d'un manchon isolant fixé à l'arrière de l'unité. Préparer la tuyauterie avant de la faire passer par le trou dans le mur.

1. En fonction de la position du trou dans le mur par rapport à la plaque de montage, choisir le côté par lequel la tuyauterie sortira de l'unité.
2. Si le trou dans le mur est derrière l'appareil, laisser le panneau perforé en place. Si le trou dans le mur est situé sur le côté de l'unité intérieure, retirer le panneau perforé en plastique situé de ce côté de l'unité.

Cela créera une fente à travers laquelle la tuyauterie peut sortir de l'unité. Utiliser une pince à bec effilé si le panneau en plastique est trop difficile à retirer à la main.

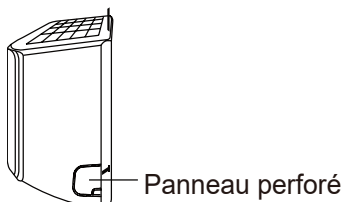

Panneau perforé

3. Si la tuyauterie de raccordement est déjà encastrée dans le mur, passer directement à l'étape Raccorder le tuyau de vidange. S'il n'y a pas de tuyauterie intégrée, raccorder la tuyauterie de réfrigérant de l'unité intérieure à la tuyauterie de raccordement qui permettra de relier les unités intérieure et extérieure.

Se reporter à Raccord de tuyauterie de réfrigérant dans ce manuel pour plus des instructions détaillées.

#### REMARQUE RELATIVE À L'ANGLE DE LA TUYAUTERIE

La tuyauterie de réfrigérant peut sortir de l'unité intérieure sous quatre angles différents : Côté gauche, côté droit, arrière gauche, arrière droite.

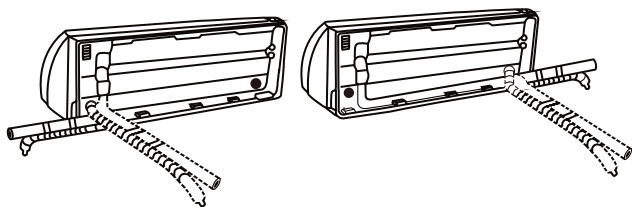

#### MISE EN GARDE

Veiller à ne pas endommager ou endommager la tuyauterie lorsqu'elle est courbée loin de l'appareil. Toute entaille dans la tuyauterie affectera les performances de l'appareil.

#### Étape 5 : raccorder le tuyau de vidange

Par défaut, le tuyau de vidange est fixé à la gauche de l'appareil (face à l'arrière de l'appareil). Cependant, il peut également être attaché au côté droit. Pour assurer une bonne évacuation, fixer le tuyau de vidange du même côté que la tuyauterie de réfrigérant sortant de l'unité. Fixer la rallonge du tuyau de vidange (vendue séparément) à l'extrémité du tuyau de vidange.

- Enrouler fermement le point de connexion avec du ruban téflon pour assurer une bonne étanchéité et éviter les fuites.
- Pour la partie du tuyau d'évacuation qui restera à l'intérieur, l'envelopper d'un isolant de tuyau en mousse pour éviter la condensation.
- Retirer le filtre à air et verser une petite quantité d'eau dans le bac de récupération pour assurer que l'eau coule de l'appareil en douceur.

#### REMARQUE RELATIVE AU PLACEMENT DU TUYAU DE VIDANGE

S'assurer d'arranger le tuyau de vidange selon les figures suivantes.

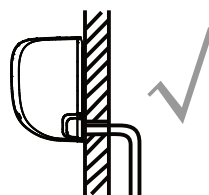

**CORRECT**

S'assurer qu'il n'y a ni nœud ni bosse dans le tuyau de vidange pour garantir un drainage approprié.

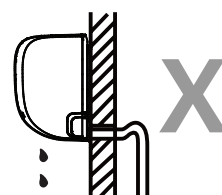

**INCORRECT**

Des nœuds dans le tuyau de vidange créeront des pièges à eau.

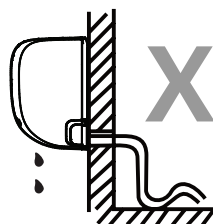

**INCORRECT**

Des nœuds dans le tuyau de vidange créeront des pièges à eau.

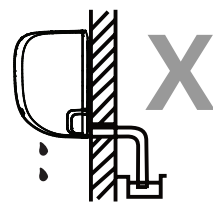

**INCORRECT**

Ne pas placer l'extrémité du tuyau de vidange dans l'eau ou des conteneurs qui collectent l'eau. Cela empêchera un drainage approprié.

#### BOUCHER LE TUYAU DE VIDANGE INUTILISÉ

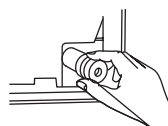

Pour éviter les fuites indésirables, boucher le trou de vidange inutilisé avec le bouchon en caoutchouc fourni.

## **! AVANT D'EXÉCUTER TOUTE TÂCHE ÉLECTRIQUE, LIRE LES RÉGLEMENTATIONS**

1. Tout le câblage doit être conforme aux codes et réglementations électriques locaux et nationaux et doit être installé par un électricien agréé.
2. Tous les raccordements électriques doivent être effectués conformément au schéma de raccordement électrique situé sur les panneaux des unités intérieure et extérieure.
3. En cas de problème de sécurité grave avec l'alimentation électrique, arrêter immédiatement le travail. Expliquer le raisonnement au client et refuser d'installer l'appareil jusqu'à ce que le problème de sécurité soit correctement résolu.
4. La tension d'alimentation doit être comprise entre 90 et 110% de la tension nominale. Une alimentation électrique insuffisante peut provoquer un dysfonctionnement, un choc électrique ou un incendie.
5. Si l'alimentation est raccordée à un câblage fixe, installer un parasurtenseur et un interrupteur d'alimentation principal d'une capacité de 1,5 fois le courant maximal de l'appareil.
6. Si l'alimentation est raccordée à un câblage fixe, un interrupteur ou un disjoncteur qui déconnecte tous les pôles et présente une séparation de contact d'au moins 3 mm (1/8 po) doit être intégré au câblage fixe. Le technicien qualifié doit utiliser un disjoncteur ou un interrupteur approuvé.
7. Ne brancher l'appareil qu'à une prise de courant individuelle. Ne pas brancher un autre appareil à cette prise.
8. S'assurer que le climatiseur est bien raccordé à la terre.
9. Chaque fil doit être fermement connecté. Un câblage desserré peut provoquer une surchauffe du terminal, entraînant un dysfonctionnement du produit et un risque d'incendie.
10. Ne pas laisser les fils toucher ou reposer contre la tubulure de réfrigérant, le compresseur ou toute pièce mobile de l'appareil.
11. Si l'unité est équipée d'un chauffage électrique auxiliaire, celui-ci doit être installé à au moins 1 mètre de tout matériau combustible.
12. Pour éviter tout risque d'électrocution, ne jamais toucher les composants électriques après la mise hors tension. Après avoir mis l'appareil hors tension, toujours attendre 10 minutes ou plus avant de toucher les composants électriques

## **! ATTENTION**

**AVANT D'EFFECTUER TOUT TRAVAIL ÉLECTRIQUE OU CÂBLAGE, COUPER L'ALIMENTATION PRINCIPALE DU SYSTÈME.**

### **Étape 6 : Raccorder le câble de signal**

Le câble de signal permet la communication entre les unités intérieure et extérieure. Choisir d'abord la bonne taille de câble avant de le préparer pour la connexion.

#### **Types de câbles**

- o **Câble d'alimentation intérieur**(le cas échéant) : H05VV-F ou H05V2V2-F
- o **Câble d'alimentation extérieur** : H07RN-F
- o **Câble de signal** : H07RN-F

**Section transversale minimale des câbles d'alimentation et de signal (pour référence)**

Courant nominal de l'appareil (A)	Section transversale minimale (mm <sup>2</sup> )
> 3 und ≤ 6	0.75
> 6 und ≤ 10	1
> 10 und ≤ 16	1.5
> 16 und ≤ 25	2.5
> 25 und ≤ 32	4
> 32 und ≤ 40	6

### **CHOISISSEZ LA BONNE TAILLE DU CÂBLE**

La taille du câble d'alimentation, du câble de signal, du fusible et du commutateur nécessaires est déterminée par le courant maximal de l'appareil. Le courant maximum est indiqué sur la plaque signalétique située sur le panneau latéral de l'appareil. Se reporter à cette plaque signalétique pour choisir le bon câble, fusible ou commutateur.

1. Ouvrir le panneau avant de l'unité intérieure.
2. Avec un tournevis, ouvrir le couvercle de la boîte de connexion sur le côté droit de l'appareil. Cela révélera le bornier.

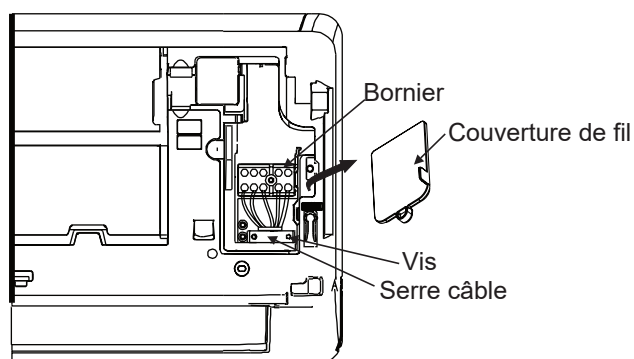

### ! ATTENTION

**TOUT LE CABLAGE DOIT ÊTRE RÉALISÉ CONFORMÉMENT AU DIAGRAMME DE CÂBLAGE SITUÉ À L'ARRIÈRE DU PANNEAU AVANT DE L'UNITÉ INTÉRIÈRE.**

3. Dévisser le serre-câble sous le bornier et le placer sur le côté.
4. Face à l'arrière de l'appareil, retirer le panneau en plastique situé en bas à gauche.
5. Faire passer le fil de signal dans cette fente, de l'arrière de l'appareil vers l'avant.
6. Face à l'unité, raccorder le fil conformément au schéma de câblage de l'unité intérieure, raccorder la languette en U et visser fermement chaque fil à la borne correspondante.

### ! MISE EN GARDE

**NE PAS MÉLANGER LES FILS DIRECT ET NUL**

Ceci est dangereux et peut entraîner un dysfonctionnement de la climatisation.

7. Après avoir vérifié que chaque connexion est sécurisée, utiliser le serre-câble pour attacher le câble de signal à l'unité. Visser fermement le serre-câble.
8. Remettre le couvre-fil en place à l'avant de l'appareil et le panneau en plastique à l'arrière.

### ! REMARQUE RELATIVE AU CÂBLAGE

**LE PROCESSUS DE CONNEXION DE CÂBLAGE PEUT DIFFÉRER LÉGÈREMENT ENTRE LES UNITÉS ET LES RÉGIONS.**

#### Étape 7 : Envelopper tuyauterie et câbles

Avant de faire passer la tuyauterie, le tuyau d'évacuation et le câble de signal à travers le trou mural, les regrouper pour économiser de l'espace, les protéger et les isoler (non applicable en Amérique du Nord).

1. Regrouper le tuyau de vidange, les tuyaux de réfrigérant et le câble de signal comme indiqué ci-dessous :

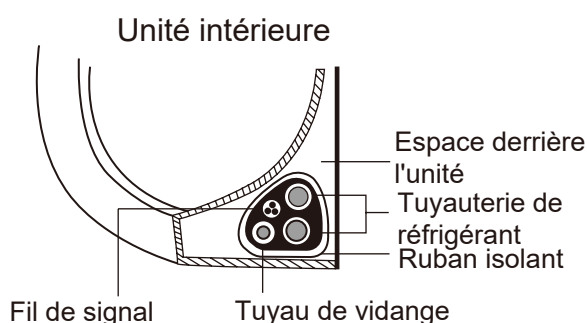

### LE TUYAU DE VIDANGE DOIT ÊTRE SUR LE BAS

S'assurer que le tuyau de vidange se trouve au bas du faisceau. Si le tuyau de vidange est placé au sommet du faisceau, le bac de récupération risque de déborder, ce qui peut provoquer un incendie ou des dégâts d'eau.

### NE PAS ENTRELACER LE CÂBLE DE SIGNAL AVEC D'AUTRES FILS

Lors du regroupement de ces éléments, ne pas mêler ni croiser le câble de signal avec un autre câblage.

2. Avec du ruban adhésif en vinyle, fixer le tuyau de vidange au-dessous des tuyaux de réfrigérant.
3. Avec du ruban isolant, enrouler le fil de signal, les tuyaux de réfrigérant et le tuyau de vidange ensemble. Vérifier que tous les éléments sont regroupés.

## NE PAS ENROULER LES EXTRÉMITÉS DE TUYAUTERIE

Lorsque le faisceau est enveloppé, garder les extrémités de la tuyauterie non emballées. Il faut y accéder pour rechercher des fuites à la fin du processus d'installation (voir la section **Contrôles électriques et contrôles de fuites** de ce manuel).

### Étape 8 : Monter l'unité intérieure

**Si la nouvelle tuyauterie de raccordement a été installée à l'unité extérieure, faire ce qui suit :**

1. Si la tuyauterie de réfrigérant est déjà passée à travers le trou dans le mur, passer à l'étape 4.
2. Sinon, vérifier à nouveau que les extrémités des tuyaux de réfrigérant sont bien étanches pour empêcher la pénétration de saleté ou de corps étrangers dans les tuyaux.
3. Passer lentement le faisceau enveloppé de tuyaux de réfrigérant, tuyau de vidange et fil de signal à travers le trou dans le mur.
4. Accrocher le haut de l'unité intérieure au crochet supérieur de la plaque de montage.
5. Vérifier que l'appareil est bien accroché lors du montage en appliquant une légère pression sur les côtés gauche et droit de l'appareil. L'unité ne doit pas bouger.
6. En exerçant une pression uniforme, appuyer sur la moitié inférieure de l'appareil. Continuer à appuyer jusqu'à ce que l'appareil s'enclenche dans les crochets situés au bas de la plaque de montage.
7. Encore une fois, vérifier que l'appareil est bien monté en appliquant une légère pression sur les côtés gauche et droit de l'appareil.

**Si la tuyauterie de réfrigérant est déjà encastrée dans le mur, procéder comme suit :**

1. Accrocher le haut de l'unité intérieure au crochet supérieur de la plaque de montage.
2. Utiliser un support ou un coin pour soutenir l'unité, en laissant suffisamment de place pour connecter la tuyauterie de réfrigérant, le câble de signal et le tuyau de drainage.

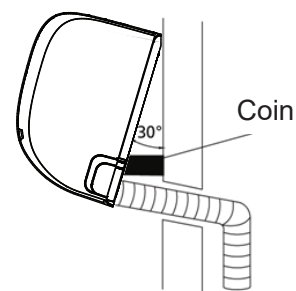

3. Raccorder le tuyau de vidange et le tuyau de réfrigérant (se reporter à la section **Raccordement de la tuyauterie de réfrigérant** de ce manuel pour les instructions).
4. Maintenir le point de raccordement du tuyau exposé pour effectuer le test de fuite (voir la section **Contrôles électriques et contrôles de fuites** du présent manuel).
5. Après le test d'étanchéité, entourer le point de connexion avec du ruban isolant.
6. Retirez le support ou le coin qui maintient l'appareil en place.
7. En exerçant une pression uniforme, appuyer sur la moitié inférieure de l'appareil. Continuer à appuyer jusqu'à ce que l'appareil s'enclenche dans les crochets situés au bas de la plaque de montage.

### L'UNITÉ EST RÉGLABLE

Garder à l'esprit que les crochets de la plaque de montage sont plus petits que les trous à l'arrière de l'appareil. S'il n'y a pas suffisamment d'espace pour connecter les tuyaux intégrés à l'unité intérieure, l'unité peut être ajustée à gauche ou à droite d'environ 30 à 50 mm (1,25 à 1,95 pouce), selon le modèle.

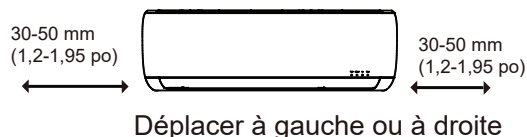

# Installation de l'unité extérieure

Installer l'appareil en respectant les codes et les réglementations en vigueur. Il peut y avoir des différences entre les régions.

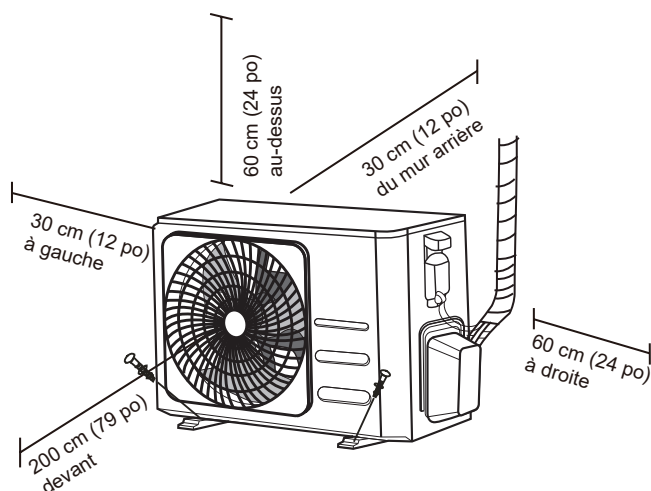

## Instructions d'installation - unité extérieure

### Étape 1 : Sélectionner l'emplacement d'installation

Avant d'installer l'unité extérieure, choisir un emplacement approprié. Les normes suivantes aideront à choisir un emplacement approprié pour l'appareil.

**Les emplacements d'installation appropriés répondent aux normes suivantes :**

- ☑ Répond à toutes les exigences spatiales indiquées dans la section Espace requis pour l'installation ci-dessus.
- ☑ Bonne circulation d'air et ventilation
- ☑ Solide et ferme : l'emplacement peut supporter l'unité et ne vibre pas
- ☑ Le bruit de l'appareil ne dérangera pas les autres
- ☑ Protégé contre les longues périodes de lumière directe du soleil ou de pluie
- ☑ Là où des chutes de neige sont prévues, élever l'appareil au-dessus du patin de base pour éviter l'accumulation de glace et les dommages à la bobine. Monter l'unité assez haut pour qu'elle dépasse la moyenne des chutes de neige accumulées. La hauteur minimale doit être de 18 pouces

**NE PAS installer l'unité dans les emplacements suivants :**

- ⊘ Près d'un obstacle qui bloquera les entrées et les sorties d'air
- ⊘ À proximité d'une rue publique, de zones surpeuplées ou d'un endroit où le bruit de l'appareil gênera les autres
- ⊘ Près d'animaux ou de plantes qui seront endommagés par le rejet d'air chaud
- ⊘ Près de toute source de gaz combustible
- ⊘ Dans un endroit exposé à de grandes quantités de poussière
- ⊘ Dans un endroit exposé à une quantité excessive d'air salé

## CONSIDÉRATIONS PARTICULIÈRES POUR LE TEMPS EXTRÊME

**Si l'appareil est exposé à un vent violent :**

Installer l'appareil de sorte que le ventilateur de sortie d'air soit à un angle de 90° par rapport à la direction du vent. Si nécessaire, installer une barrière devant l'unité pour la protéger des vents extrêmement violents. Voir les figures ci-dessous.

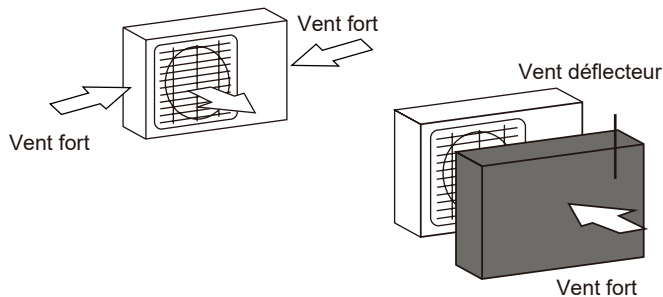

**Si l'appareil est fréquemment exposé à de fortes pluies ou à la neige :**

Construire un abri au-dessus de l'appareil pour le protéger de la pluie ou de la neige. Veiller à ne pas obstruer la circulation d'air autour de l'appareil.

**Si l'appareil est fréquemment exposé à l'air salé (bord de mer) :**

Utiliser une unité extérieure spécialement conçue pour résister à la corrosion.



## Étape 2 : Installer le raccord de vidange

Avant de visser l'unité extérieure en place, installer le raccord de drainage au bas de l'unité. Noter qu'il existe deux types différents de raccords de drainage en fonction du type d'unité extérieure.

**Si le joint de vidange est livré avec un joint en caoutchouc (voir Fig. A ), procéder comme suit:**

1. Installer le joint en caoutchouc à l'extrémité du joint de drain qui se connectera à l'unité extérieure.
2. Insérer le raccord de drain dans le trou du bac de base de l'appareil.
3. Faire pivoter le raccord de drainage de 90° jusqu'à ce qu'il s'enclenche face à l'avant de l'appareil.
4. Raccorder la rallonge de tuyau de vidange (non incluse) au raccord de vidange pour rediriger l'eau de l'appareil en mode chauffage.

**Si le joint de vidange est livré sans joint en caoutchouc (voir Fig. B ), procéder comme suit :**

1. Insérer le raccord de drain dans le trou du bac de base de l'appareil. Le joint de vidange se clique en place.
2. Raccorder la rallonge de tuyau de vidange (non incluse) au raccord de vidange pour rediriger l'eau de l'appareil en mode chauffage.

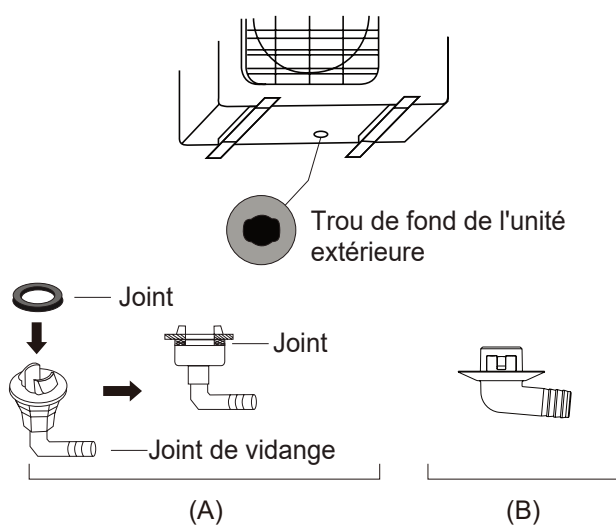

## ! DANS LES CLIMATS FROIDS

Dans les climats froids, s'assurer que le tuyau de vidange est aussi vertical que possible pour assurer un drainage rapide de l'eau. Si l'eau s'écoule trop lentement, elle peut geler dans le tuyau et inonder l'unité.

## Étape 3 : Ancrer l'unité extérieure

L'unité extérieure peut être ancrée au sol ou à un support mural avec boulon (M10). Préparer la base d'installation de l'appareil conformément aux dimensions ci-dessous.

## DIMENSIONS DE MONTAGE DE L'UNITÉ

Une liste des différentes tailles d'unités extérieures et de la distance entre leurs pieds de montage est présentée ci-dessous. Préparer la base d'installation de l'appareil conformément aux dimensions ci-dessous.

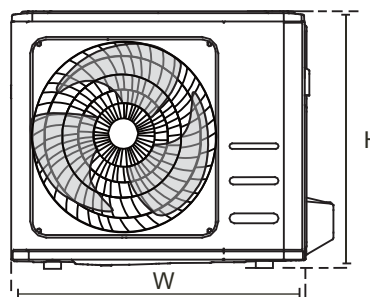
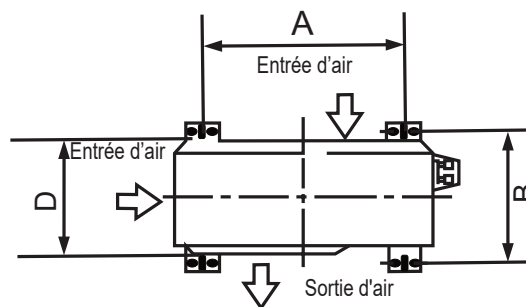

Outdoor Unit Dimensions (mm)		Mounting Dimensions	
W x H x D		Distance A (mm)	Distance B (mm)
YDAA-025H-09M25 YDAA-035H-09M25	720x495x270 (28.3"x 19.5"x 10.6")	452 (17.8")	255 (10.0")
YDAA-050H-09M25	805x554x330 (31.7"x 21.8"x 12.9")	511 (20.1")	317 (12.5")
YDAA-070H-09M25	890x673x342 (35.0"x 26.5"x 13.5")	663 (26.1")	354 (13.9")

**Si l'unité est installée sur le sol ou sur une plate-forme en béton, procéder comme suit :**

1. Marquer les positions pour quatre boulons d'expansion en fonction du tableau des dimensions.
2. Pré-percer des trous pour les boulons d'expansion.
3. Placer un écrou à la fin de chaque boulon d'expansion.
4. Marteler les boulons de dilatation dans les trous pré-percés.
5. Retirer les écrous des boulons d'expansion et placer l'unité extérieure sur les boulons.
6. Placer une rondelle sur chaque boulon à expansion, puis replacer les écrous.
7. Avec une clé, serrer chaque écrou jusqu'à ce qu'il soit bien ajusté.

**ATTENTION**

**LORS DU FORAGE DU BÉTON, UNE PROTECTION DES YEUX EST RECOMMANDÉE EN TOUT TEMPS.**

En cas d'installation de l'unité sur un support mural, procéder comme suit :

**MISE EN GARDE**

**S'assurer que le mur est en brique pleine, en béton ou en un matériau de résistance similaire. Le mur doit pouvoir supporter au moins quatre fois le poids de l'unité.**

1. Marquer la position des trous de fixation en fonction du tableau des dimensions.
2. Pré-percer des trous pour les boulons d'expansion.
3. Placer une rondelle et un écrou à la fin de chaque boulon d'expansion.
4. Visser les boulons de dilatation à travers les trous des supports de fixation, les placer et enfoncer les boulons de dilatation dans le mur.
5. Vérifier que les supports de montage sont de niveau.
6. Soulever soigneusement l'appareil et placer ses pieds de montage sur des supports.
7. Boulonner fermement l'appareil aux supports.
8. Si cela est autorisé, installer l'appareil avec des joints en caoutchouc afin de réduire les vibrations et le bruit.

#### Étape 4 : Raccorder les câbles de signal et d'alimentation

Le bornier de l'unité extérieure est protégé par un couvercle de câblage électrique situé sur le côté de l'unité. Un schéma de câblage complet est imprimé à l'intérieur du couvercle de câblage.

#### ATTENTION

**AVANT D'EFFECTUER TOUT TRAVAIL ÉLECTRIQUE OU CÂBLAGE, COUPER L'ALIMENTATION PRINCIPALE DU SYSTÈME.**

1. Préparer le câble pour la connexion :

#### UTILISER LE BON CÂBLE

- Câble d'alimentation intérieur (le cas échéant) : H05VV-F ou H05V2V2-F
- Câble d'alimentation extérieur : H07RN-F
- Câble de signal : H07RN-F

#### CHOISISSEZ LA BONNE TAILLE DU CÂBLE

La taille du câble d'alimentation, du câble de signal, du fusible et du commutateur nécessaires est déterminée par le courant maximal de l'appareil. Le courant maximum est indiqué sur la plaque signalétique située sur le panneau latéral de l'appareil. Se reporter à cette plaque signalétique pour choisir le bon câble, fusible ou commutateur.

- a. Avec des pinces à dénuder, dénuder la gaine en caoutchouc des deux extrémités du câble pour révéler environ 40 mm (1,57 pouce) de fils à l'intérieur.
- b. Dénuder les extrémités des fils.
- c. Avec une pince à sertir les fils, sertir des cosses aux extrémités des fils.

#### FAIRE ATTENTION AUX FILS SOUS TENSION

Lors du sertissage des fils, s'assurer de bien distinguer le fil sous tension (« L ») des autres fils.

#### ATTENTION

**TOUS LES TRAVAUX DE CÂBLAGE DOIVENT ÊTRE EFFECTUÉS STRICTEMENT CONFORMÉMENT AU DIAGRAMME DE CÂBLAGE SITUÉ À L'INTÉRIEUR DU COUVERCLE DE FIL DE L'UNITÉ EXTÉRIEURE.**

2. Dévisser le couvercle du câblage électrique et le retirer.
3. Dévisser le serre-câble sous le bornier et le placer sur le côté.
4. Raccorder le fil conformément au schéma de câblage et visser fermement la patte de fixation de chaque fil à la borne correspondante.
5. Après avoir vérifié que chaque connexion est sécurisée, boucler les fils pour éviter que l'eau de pluie ne pénètre dans le terminal.
6. À l'aide du serre-câble, fixer le câble à l'appareil. Visser fermement le serre-câble.
7. Isoler les fils non utilisés avec du ruban isolant en PVC. Les disposer de sorte qu'ils ne touchent aucune pièce électrique ou métallique.
8. Remettre le couvre-fil sur le côté de l'appareil et le visser.

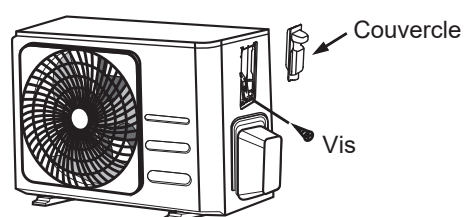

# Raccord de tuyauterie de réfrigérant

Lors du raccordement de la tuyauterie de réfrigérant, **ne pas** laisser des substances ou des gaz autres que le réfrigérant spécifié pénétrer dans l'appareil. La présence d'autres gaz ou substances réduira la capacité de l'unité et peut entraîner une pression anormalement élevée dans le cycle de réfrigération. Cela peut provoquer une explosion et des blessures.

## Remarque concernant la longueur des tuyaux

La longueur de la tuyauterie de réfrigérant affectera les performances et l'efficacité énergétique de l'unité. L'efficacité nominale est testée sur des unités d'une longueur de tuyau de 5 mètres (16,5 pieds) (en Amérique du Nord, la longueur de tuyau standard est de 7,5 m (25')). Un tuyau minimum de 3 mètres est requis pour minimiser les vibrations et le bruit excessif.

Se reporter au tableau ci-dessous pour les spécifications concernant la longueur maximale et la hauteur de chute de la tuyauterie.

### Longueur maximale et hauteur de chute de la tuyauterie de réfrigérant par modèle

Modèle	Capacité (BTU/h)	Longueur max. (m)	Hauteur de chute max. (m)
Onduleur R32 Climatiseur à compartiment	< 15 000	25 (82ft)	10 (33ft)
	> 15 000 et < 24 000	30 (98.5ft)	20 (66ft)
	> 24 000 et < 36 000	50 (164ft)	25 (82ft)

## Instructions de raccordement - Tuyaux de réfrigérant

### Étape 1 : Couper les tuyaux

Lors de la préparation des tuyaux de réfrigérant, veiller à les couper et à les évaser correctement. Cela garantira un fonctionnement efficace et minimisera le besoin de maintenance future.

1. Mesurer la distance entre les unités intérieure et extérieure.
2. À l'aide d'un coupe-tube, découper le tuyau un peu plus long que la distance mesurée.
3. S'assurer que le tuyau est coupé à un angle parfait de 90°.

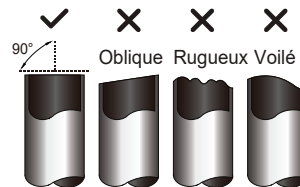

### ⊘ NE PAS DÉFORMER LE TUYAU PENDANT LA DÉCOUPE

Faire très attention à ne pas endommager, déformer ou déformer le tuyau pendant la coupe. Cela réduira considérablement l'efficacité de chauffage de l'appareil.

## Passo 2: Remover rebarbas

As rebarbas podem afectar o selamento hermético da conexão da canalização refrigerante. Devem ser completamente removidas.

1. Segure no tubo num ângulo para baixo para prevenir que as rebarbas entrem no tubo.
2. Com um mandril ou ferramenta de remoção de rebarbas, remova todas as rebarbas da secção do tubo cortada.

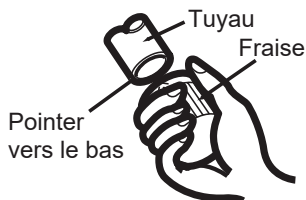

## Étape 3 : Embouts de tuyau évasé

Un torchage adéquat est essentiel pour obtenir une étanchéité parfaite.

1. Après avoir enlevé les bavures du tuyau coupé, sceller les extrémités avec du ruban PVC pour empêcher les corps étrangers de pénétrer dans le tuyau.
2. Gainer le tuyau avec un matériau isolant.
3. Placer les écrous évasés aux deux extrémités du tuyau. S'assurer qu'ils sont dans la bonne direction, car il est impossible de les remettre ou de changer de direction après le torchage.

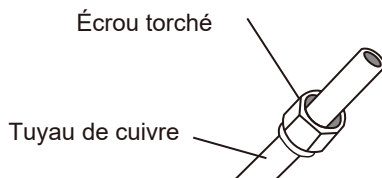

4. Retirer le ruban de PVC des extrémités du tuyau lorsque le travail à la torche est prêt à être exécuté.
5. Pincer pour obtenir une forme évasée à l'extrémité du tuyau. L'extrémité du tuyau doit dépasser du bord de la forme évasée conformément aux dimensions indiquées dans le tableau ci-dessous.

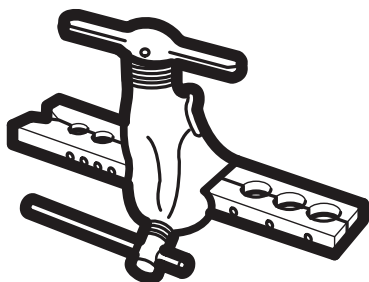

## EXTENSION DE TUYAUTERIE AU-DELA DE LA FORME ÉVASÉE

Diamètre extérieur du tuyau (mm)	A (mm)	
	Min.	Max.
Ø 6,35 (Ø 0,25")	0,7 (0,0275")	1,3 (0,05")
Ø 9,52 (Ø 0,375")	1,0 (0,04")	1,6 (0,063")
Ø 12,7 (Ø 0,5")	1,0 (0,04")	1,8 (0,07")
Ø 16 (Ø 0,63")	2,0 (0,078")	2,2 (0,086")
Ø 19 (Ø 0,75")	2,0 (0,078")	2,4 (0,094")

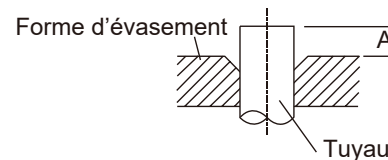

6. Placer l'outil de torchage sur la forme.
7. Tourner la poignée de l'outil de torchage vers la droite jusqu'à ce que le tuyau soit totalement évasé.
8. Retirer l'outil de torchage et la forme évasée, puis inspecter l'extrémité du tuyau pour les fissures pendant le torchage.

## Étape 4 : Raccorder les tuyaux

Lors du raccordement des tuyaux de réfrigérant, veillez à ne pas utiliser un couple excessif ni à déformer le tuyau de quelque manière que ce soit. Vous devez d'abord connecter le tuyau basse pression, puis le tuyau haute pression.

## RAYON DE COURBURE MINIMAL

Lors du pliage d'une tuyauterie de réfrigérant connectif, le rayon de courbure minimal est de 10 cm.

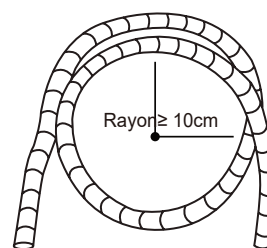

## Instructions pour connecter la tuyauterie à l'unité intérieure

1. Aligner le centre des deux tuyaux que vous allez connecter.

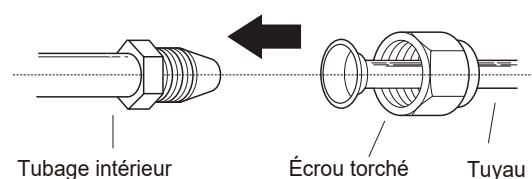

- Serrer à la main l'écrou évasé aussi étroitement que possible.
- À l'aide d'une clé, saisir l'écrou sur le tube de l'unité.
- Tout en serrant fermement l'écrou sur le tube de l'unité, utiliser une clé dynamométrique pour serrer l'écrou évasé conformément aux valeurs de couple indiquées dans le tableau des exigences de couple ci-dessous. Desserrer légèrement l'écrou évasé, puis resserrer à nouveau.

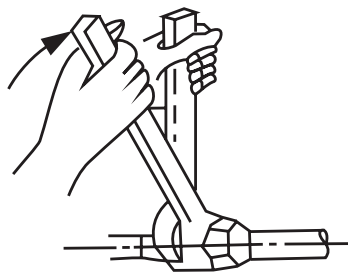

### EXIGENCES DE COUPLE

Diamètre extérieur du tuyau (mm)	Couple de serrage (N·m)	Dimension de l'évasement (B) (mm)	Forme d'évasement
Ø 6,35 (Ø 0,25")	18~20(180~200kgf.cm)	8,4~8,7 (0,33~0,34")	
Ø 9,52 (Ø 0,375")	32~39(320~390kgf.cm)	13,2~13,5 (0,52~0,53")	
Ø 12,7 (Ø 0,5")	49~59(490~590kgf.cm)	16,2~16,5 (0,64~0,65")	
Ø 16 (Ø 0,63")	57~71(570~710kgf.cm)	19,2~19,7 (0,76~0,78")	
Ø 19 (Ø 0,75")	67~101(670~1010kgf.cm)	23,2~23,7 (0,91~0,93")	

### ⚠ NE PAS UTILISER UN COUPLE DE SERRAGE EXCESSIF

Une force excessive peut casser l'écrou ou endommager la tuyauterie de réfrigérant. Il ne faut pas dépasser les exigences de couple indiquées dans le tableau ci-dessus.

### Instructions pour connecter la tuyauterie à l'unité extérieure

- Dévisser le couvercle de la valve emballée sur le côté de l'unité extérieure.
- Retirer les capuchons de protection des extrémités des vannes.
- Aligner l'extrémité évasée du tuyau avec chaque vanne et serrer l'écrou évasé aussi fermement que possible à la main.
- Avec une clé, saisir l'écrou sur le corps de la vanne. Ne pas saisir l'écrou qui joint la vanne de service.
- Desserrer légèrement l'écrou évasé, puis resserrer à nouveau.
- Répéter les étapes 3 à 6 pour le tuyau restant.

### ⚠ UTILISER UNE CLÉ POUR SAISIR LE CORPS PRINCIPAL DE LA VANNE

Le couple de serrage de l'écrou évasé peut détacher d'autres parties de la vanne.

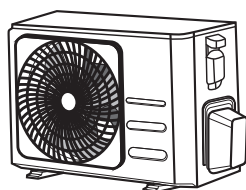

Couvercle de vanne

- Tout en tenant fermement le corps de la vanne, serrer l'écrou évasé à l'aide d'une clé dynamométrique en respectant les valeurs de couple correctes.

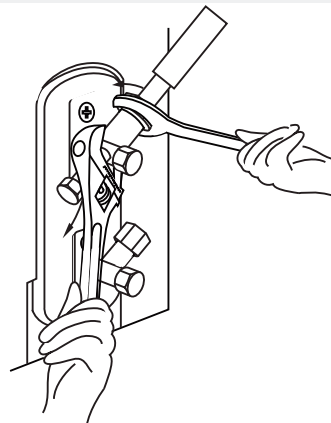

# Évacuation d'air

## Préparations et précautions

De l'air et des corps étrangers dans le circuit de réfrigérant peuvent provoquer une augmentation anormale de la pression, ce qui peut endommager le climatiseur, réduire son efficacité et causer des blessures. Utiliser une pompe à vide et un manomètre pour évacuer le circuit de réfrigérant, en éliminant tout gaz non condensable et toute humidité du système.

L'évacuation doit être effectuée lors de l'installation initiale et lorsque l'unité est déplacée.

### AVANT D'EFFECTUER UNE ÉVACUATION

- ☑ Vérifier que les tuyaux de connexion entre les unités intérieure et extérieure sont correctement connectés.
- ☑ S'assurer que tout le câblage est correctement connecté.

## Instructions d'évacuation

1. Raccorder le tuyau de charge de la jauge du manifold au port de maintenance de la vanne basse pression de l'unité extérieure.
2. Raccorder un autre tuyau de charge de la jauge du collecteur à la pompe à vide.
3. Ouvrir le côté basse pression de la jauge à collecteur. Maintenir le côté haute pression fermé.
4. Allumer la pompe à vide pour évacuer le système.
5. Faire fonctionner la pompe à vide pendant au moins 15 minutes ou jusqu'à ce que le compteur affiche -76cmHG (-10<sup>5</sup>Pa).

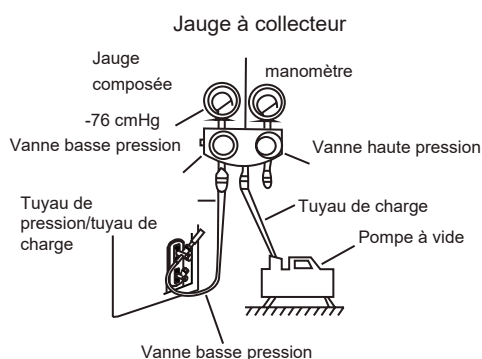

6. Fermer le côté basse pression de la jauge à collecteur et éteindre la pompe à vide.
7. Attendre 5 minutes, puis vérifier qu'il n'y a pas eu de changement de pression dans le système.
8. Si la pression a changé dans le système, se reporter à la section Contrôle des fuites de gaz pour savoir comment vérifier les fuites. S'il n'y a pas de changement de pression du système, dévisser le bouchon.
9. à partir de la vanne garnie (vanne haute pression). Insérer une clé hexagonale dans la vanne à garniture (vanne haute pression) et l'ouvrir en tournant la clé d'un quart de tour vers la gauche. Écouter les gaz sortir du système, puis fermer la vanne après 5 secondes.
10. Observer l'indicateur de pression pendant une minute pour s'assurer qu'il n'y a pas de changement de pression. La jauge de pression doit indiquer une pression légèrement supérieure à la pression atmosphérique.
11. Retirer le tuyau de charge du port de service.

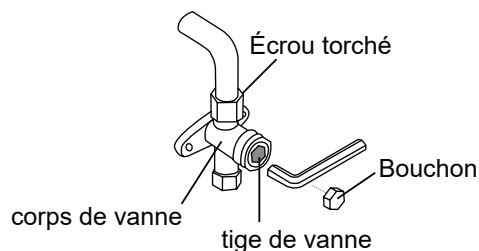

12. Avec un clé hexagonale, ouvrir complètement les vannes basse et haute pressions.
13. Serrer les capuchons des trois vannes (port de service, haute pression, basse pression) à la main. Resserrer davantage à l'aide d'une clé dynamométrique si nécessaire.

### ! OUVRIRE DOUCEMENT LES TIGES DE VANNES

À l'ouverture des tiges de valve, tourner la clé hexagonale jusqu'à ce qu'elle frappe le bouchon. Ne pas forcer la vanne à s'ouvrir davantage.

## Remarque relative à l'ajout de réfrigérant

Certains systèmes nécessitent une charge supplémentaire en fonction de la longueur du tuyau. La longueur standard du tuyau varie en fonction de la réglementation locale. Par exemple, en Amérique du Nord, la longueur standard du tuyau est de 7,5 m (25 pi). Dans les autres zones, la longueur standard du tuyau est de 5 m (16 pi). Le réfrigérant doit être chargé à partir du port de service situé sur la vanne basse pression de l'unité extérieure. Le réfrigérant supplémentaire à charger peut être calculé à l'aide de la formule suivante :

### RÉFRIGÉRANT SUPPLÉMENTAIRE PAR LONGUEUR DE TUYAU

Longueur du tuyau de raccordement (m)	Méthode de purge d'air	Réfrigérant supplémentaire	
≤ Longueur standard du tuyau	Pompe à vide	N/A	
> Longueur standard du tuyau	Pompe à vide	Côté liquide : Ø 6,35 (Ø 0,25") R32 : (Longueur de tuyau - longueur standard) x 12g/m (Longueur de tuyau - longueur standard) x 0.13oz/ft	Côté liquide : Ø 9,52 (Ø 0,375") R32 : (Longueur de tuyau - longueur standard) x 24g/m (Longueur de tuyau - longueur standard) x 0.26oz/ft



**MISE EN GARDE** NE PAS mélanger les types de réfrigérants.



# Contrôles de fuites électrique et de gaz

## Avant le test de fonctionnement

Effectuer uniquement le test après avoir suivi les étapes suivantes :

- Vérifications de la sécurité électrique - Confirmer que le système électrique de l'unité est sûr et fonctionne correctement
- Vérification des fuites de gaz - Vérifier toutes les connexions des écrous évasés et que le système ne fuit pas
- Confirmer que les vannes gaz et liquide (haute et basse pression) sont complètement ouvertes

## Contrôles de sécurité électrique

Après l'installation, vérifier que tout le câblage électrique est installé conformément aux réglementations locales et nationales et conformément au manuel d'installation.

## AVANT LE TEST DE FONCTIONNEMENT

### Contrôle du fonctionnement de la mise à la terre

Mesurer la résistance de terre par détection visuelle et avec un testeur de résistance de terre. La résistance de mise à la terre doit être inférieure à  $0,1 \Omega$ .

**Remarque** : Cela peut ne pas être requis pour certains endroits aux États-Unis.

## PENDANT LE TEST DE FONCTIONNEMENT

### Contrôle des fuites électriques

Pendant le test de fonctionnement, utiliser une sonde électronique et un multimètre pour exécuter un test de fuite électrique complet.

Si une fuite d'électricité est détectée, éteindre immédiatement l'appareil et appeler un électricien agréé pour rechercher et résoudre la cause de la fuite.

**Remarque** : Cela peut ne pas être requis pour certains endroits aux États-Unis.



## ATTENTION - RISQUE DE CHOC ÉLECTRIQUE

**TOUT LE CÂBLAGE DOIT ÊTRE CONFORME AUX CODES ÉLECTRIQUES LOCAUX ET NATIONAUX ET DOIT ÊTRE INSTALLÉ PAR UN ÉLECTRICIEN SOUS LICENCE.**

## Contrôles de fuites de gaz

Il existe deux méthodes différentes pour vérifier les fuites de gaz.

### Méthode savon et eau

À l'aide d'une brosse douce, appliquer de l'eau savonneuse ou un détergent liquide sur tous les points de raccordement des tuyaux de l'unité intérieure et de l'unité extérieure. La présence de bulles indique une fuite.

### Méthode du détecteur de fuite

Si un détecteur de fuite est utilisé, consulter le manuel d'utilisation de l'appareil pour connaître les instructions d'utilisation appropriées.

## APRÈS AVOIR RÉALISÉ DES CONTRÔLES DE FUITE DE GAZ

Après avoir vérifié que tous les points de raccordement des tuyaux NE FUIENT PAS, remplacer le couvercle de la vanne sur l'unité extérieure.

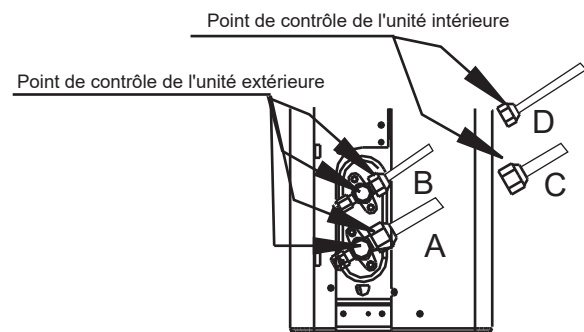

- A : Vanne d'arrêt basse pression  
B : Vanne d'arrêt haute pression  
C et D : Écrous évasés de l'unité intérieure

# Test de fonctionnement

## Instructions de test de fonctionnement

Exécuter le test de fonctionnement pendant au moins 30 minutes.

1. Raccorder l'alimentation à l'unité.
2. Appuyer sur le bouton **MARCHE/ARRÊT** de la télécommande pour l'allumer.
3. Appuyer sur le bouton **MODE** pour faire défiler les fonctions suivantes, une par une :
  - REFROIDISSEMENT - Sélectionner la température la plus basse possible
  - CHAUFFAGE - Sélectionner la température la plus élevée possible
4. Laisser chaque fonction s'exécuter pendant 5 minutes et effectuer les vérifications suivantes :

Liste des contrôles à effectuer	PASSE/ÉCHOUÉ	
Pas de fuite électrique		
L'unité est correctement mise à la terre		
Toutes les bornes électriques sont correctement couvertes		
Les unités intérieures et extérieures sont solidement installées		
Aucun point de raccordement des tuyaux ne fuit	Extérieur (2) :	Intérieur (2) :
L'eau s'écoule correctement du tuyau d'évacuation		
Toute la tuyauterie est correctement isolée		
L'unité exécute la fonction REFROIDISSEMENT correctement		
L'unité exécute la fonction CHAUFFAGE correctement		
Les volets de l'unité intérieure tournent correctement		
L'unité intérieure répond à la télécommande		

## DOUBLE CONTRÔLE DES RACCORDEMENTS DE TUYAUX

Pendant le fonctionnement, la pression du circuit de réfrigérant augmente. Cela peut révéler des fuites qui n'étaient pas présentes lors de la vérification initiale. Pendant le test, prendre le temps de vérifier deux fois que tous les points de raccordement des tuyaux de réfrigérant ne présentent pas de fuites. Se reporter à la section Contrôle des fuites de gaz pour des instructions.

5. Une fois l'exécution du test terminée avec succès et si tous les points de contrôle de la liste de contrôles à effectuer sont réussis, procéder comme suit :
  - a. Avec la télécommande, ramener l'appareil à sa température de fonctionnement normale.
  - b. En utilisant du ruban isolant, enrouler les connexions du tuyau de réfrigérant laissées découvertes pendant le processus d'installation de l'unité intérieure.

## SI LA TEMPÉRATURE AMBIANTE EST INFÉRIEURE À 17 °C (62 °F)

Il est impossible d'utiliser la télécommande pour activer la fonction REFROIDISSEMENT lorsque la température ambiante est inférieure à 17 °C. Dans ce cas utiliser le bouton de COMMANDE MANUELLE pour tester la fonction REFROIDISSEMENT.

1. Soulever le panneau avant de l'unité intérieure jusqu'à ce qu'il s'enclenche.
2. Le bouton de COMMANDE MANUELLE est situé du côté droit de l'unité. Appuyer de fois pour sélectionner la fonction REFROIDISSEMENT.
3. Exécuter un test de fonctionnement normal.

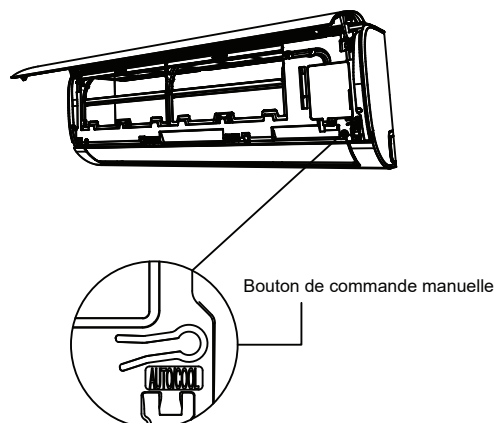

# Airwell

*Just feel well*

## Betriebs- und Installationsanleitung für das Innengerät

Split-Type Room Air conditioner  
HDLA R32  
Deutsch Manual

HDLA-022N-09M25 / ZDAA range  
HDLA-025N-09M25 / YDAA-025H-09M25  
HDLA-035N-09M25 / YDAA-035H-09M25  
HDLA-050N-09M25 / YDAA-050H-09M25  
HDLA-070N-09M25 / YDAA-070H-09M25



### WICHTIGE NOTIZ:

Bevor Sie die Anlage in Betrieb nehmen, lesen Sie bitte diese Bedienungsanleitung gründlich durch und bewahren Sie diese für zukünftige Referenz auf.

22.AW.HDLA.07-24.R32.UM+IM.EN.FR.DE.IT.SP.POR.10.27.V02

# INHALTSVERZEICHNIS

<b>Sicherheitsmaßnahmen .....</b>	<b>03</b>
-----------------------------------	-----------

## BEDIENUNGSANLEITUNG

<b>Funktionsumfang und Leistungsmerkmale der Einheit .....</b>	<b>07</b>
Darstellung der Inneneinheit .....	07
Betriebstemperatur .....	08
Weitere Leistungsmerkmale .....	09
Einstellen des Vertikalwinkels des Luftflusses .....	10
Manueller Betrieb (ohne Fernbedienung).....	10
<b>Pflege und Wartung.....</b>	<b>11</b>
<b>Fehlersuche .....</b>	<b>13</b>

# Installationsanleitung

<b>Zubehörteile .....</b>	<b>16</b>
<b>Installationszusammenfassung - Inneneinheit.....</b>	<b>17</b>
<b>Einheitsteile .....</b>	<b>18</b>
<b>Installation der Inneneinheit.....</b>	<b>19</b>
Schritt 1: Installationsort auswählen.....	19
Schritt 2: Befestigungsplatte an der Wand befestigen .....	19
Schritt 3: Durchbruchsbohrung für Anschlussleitung bohren .....	20
Schritt 4: Kühlmittleitung vorbereiten .....	21
Schritt 5: Entwässerungsleitung anschließen.....	21
Schritt 6: Signalkabel anschließen .....	22
Schritt 7: Kabel umwickeln .....	23
Schritt 8: Inneneinheit befestigen .....	24
<b>Installation der Außeneinheit .....</b>	<b>25</b>
Schritt 1: Installationsort auswählen.....	25
Schritt 2: Entwässerungsverbindung installieren (nur Heizpumpeneinheit) .....	26
Schritt 3: Außeneinheit verankern .....	26
Schritt 4: Signal- und Stromkabel anschließen .....	28
<b>Anschluss der Kühlmittleitung .....</b>	<b>29</b>
Hinweis zur Rohrlänge .....	29
Anschlussanweisungen - Kühlmittelrohr .....	29
Schritt 1: Rohre ablängen.....	29
Schritt 2: Grate entfernen .....	30
Schritt 3: Rohrenden bördeln .....	30
Schritt 4: Rohranschluss .....	30
<b>Entlüftung.....</b>	<b>32</b>
Entlüftungsanweisungen .....	32
Hinweis zum auffüllen des Kühlmittels .....	33
<b>Leckstrom und Gasundichtigkeiten .....</b>	<b>34</b>
Testlauf.....	35

# Sicherheitsvorkehrungen

**Bitte lesen Sie vor dem Betrieb und der Installation die Sicherheitsvorkehrungen aufmerksam durch. Die inkorrekte Installation aufgrund der Missachtung der Anweisungen kann zu ernsthaften Schäden und Verletzungen führen.**

Die Ernsthaftigkeit eventueller Schäden und Verletzungen sind entweder unter **WARNUNG** oder **ACHTUNG** eingestuft.



## WARNUNG

Dieses Symbol deutet auf die Möglichkeit der Körperverletzung oder Todesgefahr hin.



## ACHTUNG

Dieses Symbol deutet auf die Möglichkeit von Eigentumsschäden oder ernsthaften Konsequenzen hin.



## WARNUNG

Dieses Gerät kann von Kindern unter 8 Jahren und älter sowie durch Personen mit reduzierten physischen, sensorischen oder mentalen Fähigkeiten oder Mangel an Erfahrung und Wissen verwendet werden, wenn sie beaufsichtigt oder in Bezug auf die sichere Verwendung des Geräts angewiesen werden und die verbundenen Gefahren verstehen. Kinder dürfen nicht mit dem Gerät spielen. Reinigungs- und Wartungsarbeiten dürfen von Kindern nicht unbeaufsichtigt durchgeführt werden (EN-Standardanforderungen).

Dieses Gerät ist nicht zur Verwendung durch Personen (einschließlich Kinder) mit reduzierten physischen, sensorischen oder mentalen Fähigkeiten oder Mangel an Erfahrung und Wissen gedacht, es sei denn, dass diese in der Verwendung des Geräts durch eine aufsichtsberechtigte Person beaufsichtigt oder eingewiesen werden. Kinder sollten beaufsichtigt werden, um sicherzustellen, dass diese nicht mit dem Gerät spielen (IEC-Standardanforderungen).



## WARNUNGEN ZUR PRODUKTVERWENDUNG

- Beim Auftreten von abnormalen Situationen (wie Brandgeruch), schalten Sie sofort die Einheit aus und trennen Sie diese vom Stromnetz. Kontaktieren Sie Ihren Händler zwecks Anweisungen, um die Gefahr von Stromschlag, Feuer oder Verletzung zu vermeiden.
- **NICHT** die Finger, Stangen oder andere Gegenstände in die Lufteinlass- und Auslassöffnungen des Geräts einführen. Dies kann zu Verletzungen führen, da der Lüfter mit hohen Drehzahlen am Rotieren sein kann.
- **KEINE** brennbaren Sprays in der Nähe der Einheit verwenden, wie etwa Haarspray, Lacke oder Farben. Dies kann zum Brand oder zur Explosion führen.
- **NICHT** das Klimagerät in der Nähe von explosiven Gasen betreiben. Austretendes Gas kann sich um der Einheit herum ansammeln und zur Explosion führen.
- **NICHT** das Klimagerät in einem Nassraum verwenden, wie etwa Badezimmer oder Wäscheraum. Zu große Aussetzung gegenüber Wasser kann zum Kurzschluss der elektrischen Bauteile führen.
- **NICHT** den Körper für einen längeren Zeitraum direkt der kühlen Luft aussetzen.
- **NICHT** Kinder mit dem Klimagerät spielen lassen. Kinder müssen in der Nähe des Klimageräts jederzeit beaufsichtigt werden.
- Wenn das Klimagerät in Verbindung mit Brennern oder anderen Heizgeräten verwendet wird, lüften sie den Raum gründlich, um Sauerstoffmangel zu vermeiden.
- In bestimmten Umgebungen, wie etwa Küchen, Serverräumen, usw. wird die Verwendung von speziell entworfenen Klimageräten empfohlen.

## WARNHINWEISE ZU REINIGUNG UND WARTUNG

- Schalten Sie das Gerät vor der Reinigung aus und trennen Sie es vom Stromnetz. Das Versagen dies auszuführen kann zum Stromschlag führen.
- **NICHT** das Klimagerät mit übermäßig viel Wasser reinigen.
- **NICHT** das Klimagerät mit brennbaren Mitteln reinigen. Brennbare Reinigungsmittel können zum Brand und zur Verformung führen.



### ACHTUNG

- Bei langzeitiger Nichtverwendung, schalten Sie die Klimaanlage aus und trennen Sie diese vom Stromnetz.
- Schalten sie die Einheit während eines Sturms aus und trennen sie diese vom Stromnetz.
- Stellen Sie sicher, dass Kondenswasser unbehindert aus dem Gerät ablaufen kann.
- **NICHT** das Klimagerät mit nassen Händen betreiben. Dies kann zum Stromschlag führen.
- **NICHT** das Gerät zu einem anderen Zweck als dem vorgesehenen verwenden.
- **NICHT** auf das Gerät steigen oder Gegenstände auf das Gerät stellen.
- **NICHT** das Klimagerät langfristig bei geschlossenen Türen und Fenstern oder bei hoher Luftfeuchtigkeit betreiben.



### ELEKTRISCHE WARNHINWEISE

- Nur das angegebene Netzkabel verwenden. Bei beschädigtem Netzkabel muss dieses durch den Hersteller, seinem Kundendienstbeauftragten oder einer ähnlich qualifizierten Fachkraft ersetzt werden, um Gefahren vorzubeugen.
- Halten Sie den Netzstecker sauber. Entfernen Sie jeglichen Staub oder Schmutz, der sich auf oder um den Stecker herum angesammelt hat. Schmutzige Stecker können zum Brand oder Stromschlag führen.
- **NICHT** zum Entfernen des Netzsteckers am Kabel ziehen. Halten Sie den Stecker fest und ziehen Sie ihn aus der Steckdose. Direktes Ziehen am Netzkabel kann dieses beschädigen, was zum Brand oder Stromschlag führen kann.
- **NICHT** die Länge des Netzkabels anpassen oder ein Verlängerungskabel verwenden, um die Einheit zu betreiben.
- **NICHT** die Stromsteckdose mit anderen Geräten teilen. Die inkorrekte oder unzureichende Stromversorgung kann zum Brand oder Stromschlag führen.
- Das Produkt muss zum Installationszeitpunkt fachgerecht geerdet werden, ansonsten kann es zum Stromschlag kommen.
- Befolgen Sie bei allen elektrischen Arbeiten die örtlichen und nationalen Anschlussnormen und -richtlinien sowie die Installationsanleitung. Schließen Sie die Kabel fest an und klammern Sie diese sicher fest, um zu vermeiden, dass externe Kräfte die Anschlüsse beschädigen können. Inkorrekte elektrische Anschlüsse können überhitzen und zum Brand oder Stromschlag führen. Alle elektrischen Anschlüsse müssen gemäß dem elektrischen Anschlussdiagramm angeschlossen werden, das sich an den Blenden der Innen- und Außeneinheit befindet.
- Alle Anschlüsse müssen korrekt angeordnet werden, um sicherzustellen, dass die Leiterplattenabdeckung korrekt schließen kann. Wenn die Leiterplatte nicht korrekt geschlossen wurde, kann dies zur Korrosion und Überhitzung der Anschlusspunkte, der Anschlussklemmen kommen und dadurch zum Überhitzen, Brand oder Stromschlag führen.
- Sichern Sie das Gerät beim ersten Anschließen an das Stromnetz mit einer allpoligen Sicherungsvorrichtung mit mindestens 3 mm Freiraum zwischen allen Polen und einem Leckstrom von nicht mehr als 10 mA sowie einem FI-Schutzschalter (RCD) mit einem Nennfehlerstrom von nicht mehr als 30 mA ab. Die Unterbrechervorrichtung muss gemäß der Anschlussrichtlinien im Stromkreislauf zwischengeschaltet werden.

## SICHERUNGSSPEZIFIKATIONEN

Die Leiterplatte des Klimageräts wurde mit einer Sicherung zum Überstromschutz entworfen.

Die Spezifikationen der Sicherung sind auf der Leiterplatte aufgedruckt, wie etwa:

**Inneneinheit:** T3.15AL/250VAC, T5AL/250VAC, T3.15A/250VAC, T5A/250VAC, usw.

**Außeneinheit:** T20A/250VAC( $\leq 18\,000$  Btu/Std-Einheiten), T30A/250VAC( $> 18\,000$  Btu/Std-Einheiten)

**BITTE BEACHTEN:** Bei den Einheiten mit R32-Kühlmittel dürfen nur explosionsfeste Keramiksicherungen verwendet werden.

## WARNUNGEN ZUR PRODUKTINSTALLATION

1. Die Installation muss durch einen autorisierten Händler oder einer autorisierte Fachkraft ausgeführt werden. Defekte Installationen können zu Wasserundichtigkeiten, Stromschlag oder Brand führen.
2. Die Installation muss gemäß der Installationsanweisungen ausgeführt werden. Defekte Installationen können zu Wasserundichtigkeiten, Stromschlag oder Brand führen.  
(in Nordamerika darf die Installation nur durch autorisierte Fachkräfte gemäß den Bestimmungen der NEC und CEC ausgeführt werden).
3. Kontaktieren Sie einen Kundendiensttechniker bei Reparatur oder Wartung dieser Einheit. Dieses Gerät muss gemäß der nationalen Anschlussrichtlinien installiert werden.
4. Verwenden Sie zur Installation nur beinhaltenes Zubehör, Teile und angegebene Teile. Die Verwendung von normwidrigen Teilen kann zu Undichtigkeiten, Stromschlag und Brand sowie zum Versagen der Einheit führen.
5. Installieren Sie die Einheit an einem stabilen Ort, der das Gewicht der Einheit tragen kann. Wenn der ausgewählte Ort das Gewicht der Einheit nicht tragen kann oder die Installation inkorrekt ausgeführt wurde, so kann die Einheit herunterfallen und ernsthafte Verletzungen und Schäden verursachen.
6. Installieren Sie den Entwässerungsschlauch gemäß der Anweisungen dieser Bedienungsanleitung. Die inkorrekte Entwässerung kann zu Wasserschäden an Heim und Eigentum führen.
7. Bei Einheiten mit einer zusätzlichen elektrischen Heizung, die Einheit nicht innerhalb von 3 Metern zu jeglichen Explosivstoffen installieren.
8. Nicht die Einheit an einem Ort installieren, der Explosivstoffen gegenüber ausgesetzt sein könnte. Wenn sich explosives Gas um der Einheit herum ansammelt, so kann dies zum Brand führen.
9. Nicht die Stromzufuhr einschalten, bevor alle Arbeiten abgeschlossen wurden.
10. Beim Bewegen oder Versetzen des Klimageräts beraten Sie sich mit einer erfahrenen Kundendienstfachkraft betreffs Abtrennung und Neuanschlusses der Einheit.
11. Für Informationen über die Installation auf den Stützen, lesen Sie bitte die Informationsdetails der Abschnitte „Installation der Inneneinheit“ und „Installation der Außeneinheit“.

## Hinweis zu fluorierten Gasen

1. Diese Klimateinheit enthält fluorierte Treibhausgase. Für spezifische Informationen über Art und Menge des Gases beziehen Sie sich bitte auf das dementsprechende Hinweisschild der Einheit oder auf die „Bedienungsanleitung - Produktdatenblatt“ in der Verpackung der Außeneinheit. (nur bei Produkten der Europäischen Union).
2. Installation, Service, Wartung und Reparatur dieser Einheit dürfen nur durch eine qualifizierte Fachkraft ausgeführt werden.
3. Ausbau des Produkts und Wiederverwertung müssen durch eine qualifizierte Fachkraft ausgeführt werden.
4. Bei Geräten, die fluorierte Treibhausgase entsprechend 5 Tonnen CO<sub>2</sub> oder mehr, jedoch weniger als entsprechend 50 Tonnen CO<sub>2</sub> enthalten und über einen Auslaufschutz verfügen, muss das System mindestens alle 24 Monate auf Undichtigkeiten überprüft werden.
5. Beim Überprüfen auf Undichtigkeiten wird die korrekte Aufzeichnung aller Überprüfungen auf das Stärkste empfohlen.



## **WARNUNG zur Verwendung des Kühlmittels R32**

- Wenn brennbare Kühlmittel eingesetzt werden, muss das Gerät an einem gut gelüfteten Ort gelagert werden, dessen Raumgröße der für den Betrieb angegebenen Raumgröße entspricht.  
Für Modelle mit Kühlmittel R32:  
Das Gerät muss in einem Raum mit einer Grundfläche von mehr als 4 m<sup>2</sup> installiert, betrieben und gelagert werden. Das Gerät darf nicht an einem unbelüfteten Ort installiert werden, wenn dieser kleiner als 4 m<sup>2</sup> ist.
- Wiederverwendbare mechanische Verbindungen und gebördelte Verbindungen sind im Innenbereich nicht zulässig.  
(EN-Standardbedingungen)
- Mechanische Verbindungen im Innenbereich dürfen eine Rate von nicht mehr als 3 g/Jahr bei 25 % des maximal zulässigen Drucks aufweisen. Bei der Wiederverwendung von mechanischen Verbindungen im Innenbereich müssen die abdichtenden Teile erneuert werden. Wenn gebördelte Verbindungen im Innenbereich verwendet werden, so müssen die gebördelten Teile aufgearbeitet werden.  
(UL-Standardbedingungen)
- Bei der Wiederverwendung von mechanischen Verbindungen im Innenbereich müssen die abdichtenden Teile erneuert werden. Wenn gebördelte Verbindungen im Innenbereich verwendet werden, so müssen die gebördelten Teile aufgearbeitet werden. (IEC-Standardbedingungen)

## Europäische Entsorgungsrichtlinie

Diese Markierung auf dem Produkt oder in dessen Literatur zeigt an, dass Elektroabfall und Elektroausrüstung nicht mit dem allgemeinen Haushaltsmüll entsorgt werden dürfen.

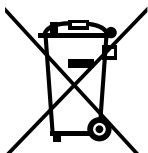

### Korrekte Entsorgung dieses Produkts (Elektroabfall & Elektroausrüstung)

Dieses Gerät enthält Kühlmittel und andere potenziell gefährlichen Stoffe. Beim Entsorgen dieses Geräts schreibt das Gesetz eine spezielle Sammlung und Behandlung vor. **Nicht** dieses Produkt als Haushaltsmüll oder unsortierten Gemeindemüll entsorgen.

Beim Entsorgen dieses Geräts verfügen Sie über die nachfolgenden Optionen:

- Entsorgen Sie das Gerät bei der zugewiesenen Gemeindesammelstelle für elektronischen Müll.
- Beim Kauf eines Neugeräts nimmt der Einzelhändler kostenlos Ihr Altgerät zurück.
- Der Einzelhändler nimmt das Altgerät kostenlos zurück.
- Verkaufen Sie das Gerät an einen anerkannten Schrotthändler.

### Besonderer Hinweis

Die Entsorgung dieses Geräts im Wald oder in anderen natürlichen Umgebungen gefährdet Ihre Gesundheit und ist schlecht für die Umwelt. Gefährliche Stoffe könnten in das Grundwasser sickern und in die Lebensmittelkette gelangen.

# Funktionsumfang und Leistungsmerkmale der Einheit

## Darstellung der Inneneinheit

**BITTE BEACHTEN:** Verschiedene Modelle haben unterschiedliche Frontblenden und Anzeigefenster. Nicht alle unten beschriebenen Anzeigen treffen auf das von Ihnen gekaufte Klimagerät zu. Bitte überprüfen Sie das Anzeigefenster der gekauften Inneneinheit. Illustrationen in dieser Bedienungsanleitung dienen nur zu Erklärungszwecken. Die tatsächliche Form Ihrer Inneneinheit kann leicht davon abweichen. Die tatsächliche Form hat Vorrang.

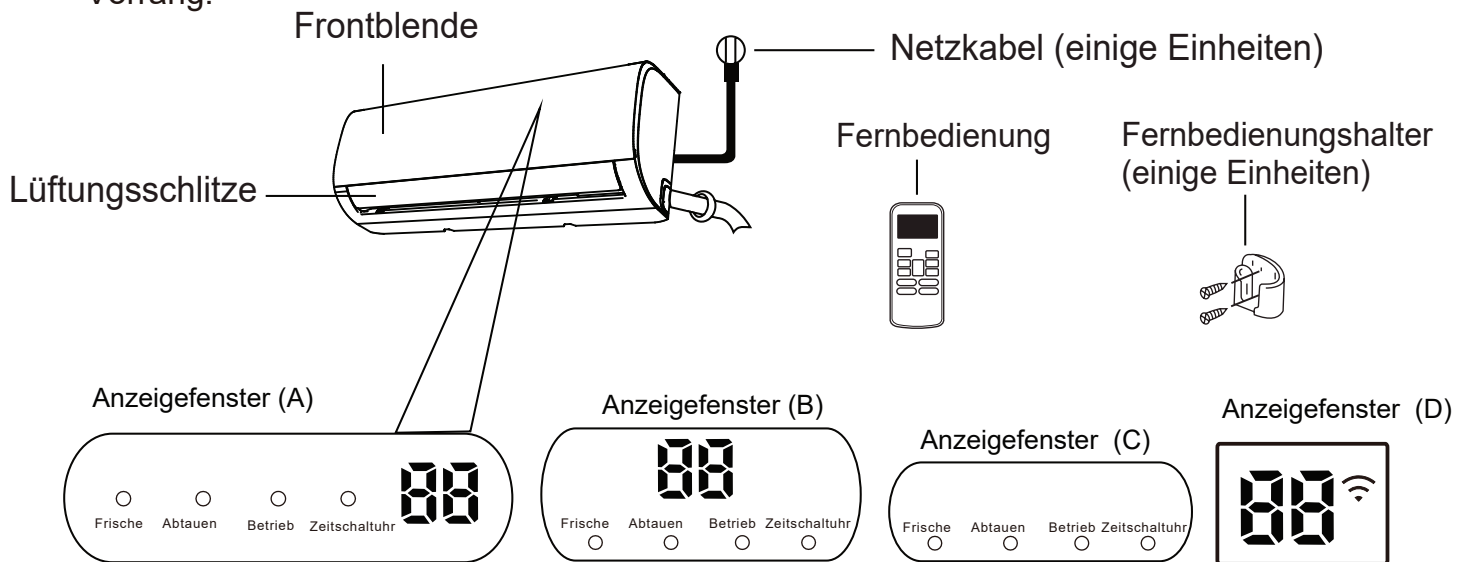







„Frisch“, wenn die Frischeeigenschaft aktiviert ist (einige Einheiten)

„Auftauen“, wenn die Auftaueigenschaft aktiviert ist.

„Laufzeit“, wenn die Einheit eingeschaltet ist.

„Zeitschaltuhr“, wenn die LAUFZEIT eingestellt wurde.

"  " wenn die Fernsteuerung aktiviert ist (einige Einheiten)

"  " zeigt Temperatur, Betriebszustand und Fehlercodes an:  
Bei aktivierter Ökofunktion (einige Einheiten), leuchten '  ' langsam nacheinander auf sowie    --die eingestellte Temperatur  .....während eines zweiten Intervalls.

"  " für 3 Sekunden, wenn:

- ZEITSCHALTUHR EIN eingestellt wurde (bei Einheit AUS, bleibt die "  " an, wenn ZEITSCHALTUHR EIN eingestellt wurde)
- FRISCHE-, SCHWINGEN- oder LEISE-Eigenschaft ist eingeschaltet

"  " für 3 Sekunden, wenn:

- ZEITSCHALTUHR AUS eingestellt ist
- FRISCHE-, SCHWINGEN- oder LEISE-Eigenschaft ausgeschaltet ist

"  " wenn Anti-Kälte Lufteigenschaft eingeschaltet ist

"  " beim Auftauen (Kühl- und Heizeinheiten)

"  " beim Selbstreinigen der Einheit (einige Einheiten)

"  " wenn 8 C Heizeigenschaft eingeschaltet ist (eini

Anzeigecodeerklärungen

## Betriebstemperatur

Wenn das Klimagerät außerhalb der nachfolgenden Temperaturbereiche verwendet wird, so könnten bestimmte Sicherheitsschutzeigenschaften aktiviert sein und die Einheit abschalten.

## Split-Invertermodell

	KÜHLEN-Modus	HEIZEN-Modus	TROCKEN-Modus
Raumtemperatur	17°C - 32°C	0°C - 30°C	10°C - 32°C
Außentemperatur	-15°C - 50°C (für Kühlsystemmodelle mit niedriger Temperatur).	-15°C - 30°C	0°C - 50°C

### FÜR AUSSENEINHEITEN MIT ZUSÄTZLICHER ELEKTROHEIZUNG

Bei Außentemperaturen unter 0°C empfehlen wir auf Stärkste die Einheit ständig am Stromnetz angeschlossen zu belassen, um einen reibungslosen und fortwährenden Betrieb sicherzustellen.

**BITTE BEACHTEN:** Relative Raumlufffeuchtigkeit geringer als 80 %. Wenn das Klimagerät jenseits dieses Werts arbeitet, so kann die Oberfläche des Klimageräts Kondensat anziehen. Bitte setzen Sie die vertikalen Luftschlitze auf den maximalen Einstellwinkel (vertikal zum Boden) und den Lüftermodus auf HOCH ein.

### Um die Leistung Ihrer Einheit weiterhin zu optimieren, unternehmen Sie das Nachfolgende:

- Halten Sie Fenster und Türen geschlossen.
- Begrenzen Sie den Stromverbrauch durch Verwendung der Funktion ZEITSCHALTUHR AN und ZEITSCHALTUHR AUS.
- Blockieren Sie die Einlass- und Auslassöffnungen nicht.
- Untersuchen und reinigen Sie die Luftfilter regelmäßig.

Eine Anleitung über die Verwendung der Infrarotfernbedienung ist in diesem Literaturpaket nicht beinhaltet. Für das Klimagerät sind nicht alle Funktionen verfügbar. Bitte überprüfen Sie die Anzeige der Inneneinheit und die Fernbedienung der gekauften Einheit.

### Weitere Leistungsmerkmale

- **Auto-Neustart (einige Einheiten)**  
Nach einer Stromunterbrechung startet das Gerät mit den vorher eingestellten Einstellungen automatisch erneut, sobald die Stromversorgung wiederhergestellt wurde.
- **Anti-Schimmel (einige Einheiten)**  
Beim Abschalten der Einheiten in den Modi KÜHLEN, AUTO (KÜHLEN) oder TROCKEN wird die Klimaanlage mit sehr geringer Leistung weiterlaufen, um Kondensat zu entfernen und Schimmelbewuchs zu verhindern.
- **Drahtlossteuerung (einige Einheiten)**  
Die Drahtlossteuerung erlaubt es Ihnen Ihre Klimaanlage mit einem Androidtelefon und einem Drahtlosanschluss zu verwenden. Für den Zugang des USB-Geräts müssen Austausch- und Wartungsarbeiten durch eine Fachkraft ausgeführt werden.
- **Lüftungsschlitze-Winkelspeicherung (einige Einheiten)**  
Beim Einschalten Ihrer Einheit nehmen die Lüftungsschlitze mit der letzten Winkeleinstellung wieder den Betrieb auf.
- **Kühlmittelundichtigkeitserkennung (einige Einheiten)**  
Die Inneneinheit zeigt automatisch „EC“ oder „ELÖOC“ an oder die LED-Leuchten blinken (vom Modell abhängig), wenn es eine Kühlmittelundichtigkeit erkennt.

### • Schlumberbetrieb

Die SCHLUMMER-Funktion wird verwendet, um den Stromverbrauch beim Schlafen zu senken (Sie benötigen nicht dieselben Einstellungen, um komfortabel zu sein). Diese Funktion kann nur mit der Fernbedienung aktiviert werden. Die Schlummerfunktion ist in den Modi LÜFTER oder TROCKEN nicht verfügbar. Drücken Sie die Taste für **SCHLAFEN**, wenn sie bereit sind schlafenzugehen. Wenn im Modus KÜHLEN, wird die Einheit die Temperatur nach 1 Stunde um 1°C (2°F) und nach einer weiteren Stunde nochmals um 1°C (2°F) senken. Wenn im Modus HEIZEN, wird die Einheit die Temperatur nach 1 Stunde um 1°C (2°F) und nach einer weiteren Stunde nochmals um 1°C (2°F) erhöhen. Die Schlaffunktion endet nach 8 Stunden und das System wird mit den letzten Einstellungen weiterlaufen.

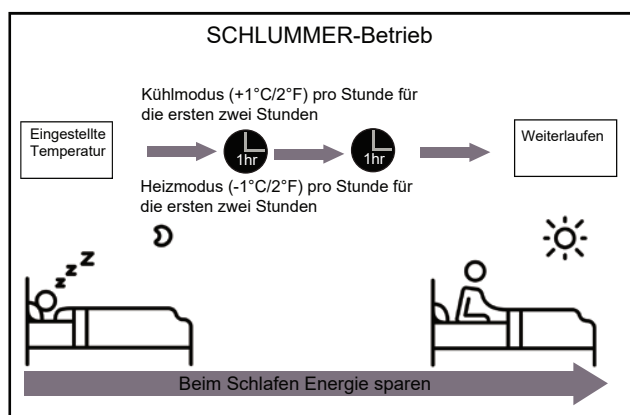

### • Einstellen des Luftflusses

#### Einstellen des Vertikalwinkels des Luftflusses

Während die Einheit eingeschaltet ist, verwenden Sie Taste für **SCHWINGEN/RICHTEN** der Fernbedienung, um die Richtung (Vertikalwinkel) des Luftflusses einzustellen. Für Einzelheiten beziehen Sie sich bitte auf die Anleitung der Fernbedienung.

### HINWEIS ZU LUFTSCHLITZWINKEL

Während der Verwendung der Modi KÜHLEN oder TROCKEN, stellen Sie die Luftschlitze für längere Zeiträume nicht auf einen zu vertikalen Winkel ein. Dies kann dazu führen, dass sich Kondenswasser auf den Luftschlitzblättern bildet, das danach auf Ihren Fußboden oder Ihre Möbel tropft.

Während der Verwendung der Modi KÜHLEN/HEIZEN kann die Einstellung auf einen zu großen Winkel der Luftschlitze aufgrund des begrenzten Luftflusses zur Reduzierung der Einheitsleistung führen.

### Einstellen des Horizontalwinkels des Luftflusses

Der horizontale Winkel des Luftflusses muss manuell eingestellt werden. Greifen Sie die Abweisstange (siehe **Abb. B**) und stellen Sie diese manuell auf Ihre bevorzugte Richtung ein. Bei einigen Einheiten kann der horizontale Luftfluss per Fernbedienung eingestellt werden, bitte beziehen Sie sich auf die Anleitung der Fernbedienung.

### Manueller Betrieb (ohne Fernbedienung)

#### ! ACHTUNG

Il pulsante manuale è destinato esclusivamente a scopi di test e di emergenza. Non utilizzare questa funzione a meno che il telecomando non sia perso ed è assolutamente necessario. Per ripristinare il normale funzionamento, utilizzare il telecomando per attivare l'unità. L'unità deve essere spenta prima del funzionamento manuale.

Die manuelle Taste ist nur für Testzwecke und den Notfallbetrieb gedacht. Bitte verwenden Sie nicht diese Funktion, es sei denn, dass die Fernbedienung verlegt wurde und es absolut notwendig ist. Um den regulären Betrieb wiederherzustellen, verwenden Sie die Fernbedienung, um die Einheit zu aktivieren. Vor dem manuellen Betrieb muss die Einheit ausgeschaltet werden.

Um die Einheit manuell zu betreiben:

1. Öffnen sie die Frontblende der Inneneinheit.
2. Lokalisieren Sie an der rechten Seite der Einheit die Taste für **MANUELLE STEUERUNG**.
3. Drücken Sie einmalig die Taste für MANUELLE STEUERUNG, um den Modus ZWANGSAUTOMATIK zu aktivieren.
4. Drücken Sie erneut auf die Taste für MANUELLE

STEUERUNG, um den Modus ZWANGSKÜHLEN zu aktivieren.

5. Drücken Sie die Taste für MANUELLE STEUERUNG ein drittes Mal, um die Einheit auszuschalten.
6. Schließen Sie die Frontblende.

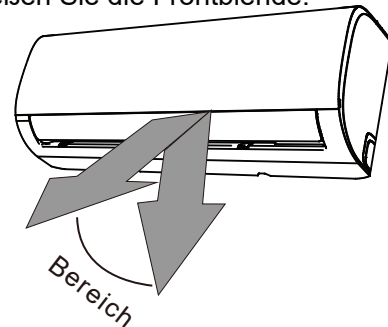

**BITTE BEACHTEN:** Bewegen Sie die Luftschlitze nicht von Hand. Dies führt dazu, dass die Luftschlitze nicht synchron laufen. Wenn dies vorkommt, schalten Sie die Einheit aus, ziehen Sie für ein paar Sekunden den Netzstecker und starten Sie danach die Einheit erneut. Dies wird die Luftschlitze zurückstellen.

**Abb. A**

#### ! ACHTUNG

Stecken Sie Ihre Finger nicht in die Nähe der Gebläse- oder Ansaugseite der Einheit. Der Hochdrehzahllüfter der Einheit kann Verletzungen verursachen.

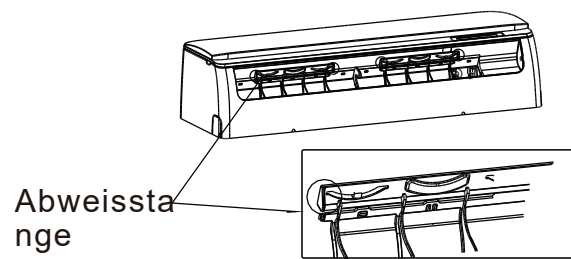

**Abb. B**

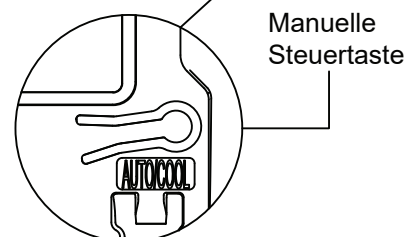
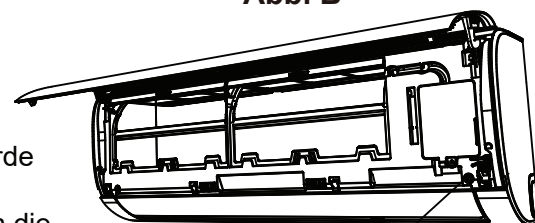

# Pflege und Wartung

## Reinigung Ihrer Inneneinheit

**! VOR DER REINIGUNG ODER WARTUNG STETS DIE KLIMAAANLAGE AUSSCHALTEN**

**SCHALTEN SIE STETS IHRE KLIMAAANLAGE AUS UND ZIEHEN SIE DEN NETZSTECKER, BEVOR SIE DIESE REINIGEN ODER WARTEN.**

**! ACHTUNG**

Verwenden Sie nur einen weichen, trockenen Lappen, um die Einheit sauber zu wischen. Sollte die Einheit besonders verschmutzt sein, so können Sie diese mit einem feuchten, in warmes Wasser getauchten, Lappen sauber wischen.

- **KEINE** Chemikalien oder chemisch behandelte Wischtücher zur Reinigung der Einheit verwenden.
- **KEINE** Benzin, Farbverdünnung, Politur oder andere Lösungsmittel zur Reinigung der Einheit verwenden. Diese können zur Rissbildung der Kunststoffoberfläche oder zur Verformung führen.
- **KEINE** Wasser verwenden, das heißer als 40°C (104°F) ist, um die Frontblende zu reinigen. Dies kann zur Verformung oder Verfärbung der Blende führen.

## Luftfilterreinigung

Ein verstopfter Luftfilter kann die Kühlleistung Ihrer Einheit reduzieren und außerdem schlecht für Ihre Gesundheit sein. Stellen Sie sicher, dass Sie den Filter alle zwei Wochen reinigen.

1. Öffnen Sie die Frontblende der Inneneinheit.
2. Drücken Sie zuerst die Lasche am Ende des Filters, um die Schnalle zu lösen, und ziehen Sie diese danach zu sich hin.
3. Nun ziehen Sie den Filter heraus.
4. Wenn Ihr Filter einen kleinen Frischluftfilter besitzt, entklammern Sie diesen vom größeren Filter. Reinigen Sie diesen Frischluftfilter mit einem Handstaubsauger.

5. Reinigen Sie den großen Luftfilter in warmem Seifenwasser. Stellen Sie sicher, dass Sie ein sanftes Spülmittel verwenden.
6. Spülen Sie den Filter mit frischem Wasser aus und schütteln Sie das überschüssige Wasser aus.
7. Trocknen Sie ihn an einem kühlen, trockenen Ort und vermeiden Sie es, ihn dem direkten Sonnenlicht auszusetzen.
8. Wenn trocken, klammern Sie den Frischluftfilter sowie den größeren Filter und schieben Sie diese in die Inneneinheit zurück.
9. Schließen Sie die Frontblende der Inneneinheit.

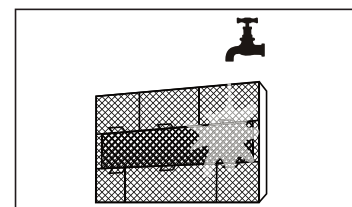
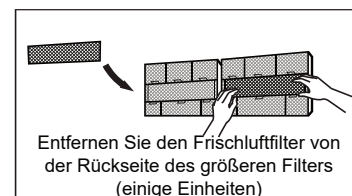
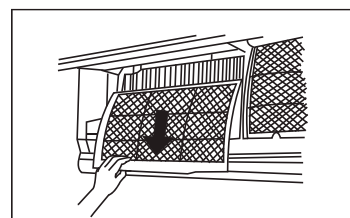
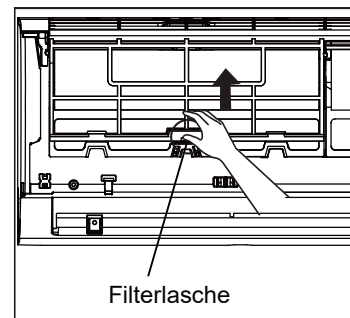

**! ACHTUNG**

Berühren Sie nach dem Abschalten der Einheit den Frischluftfilter (Plasma) für mindestens 10 Minuten nicht.

## ACHTUNG

- Vor dem Auswechseln des Filters oder der Reinigung, schalten Sie die Einheit aus und trennen Sie diese von der Stromversorgung.
- Berühren Sie beim Entfernen des Filters keinerlei Metallteile innerhalb der Einheit. Die scharfen Metallkanten könnten Sie schneiden.
- Verwenden Sie kein Wasser, um das Innenleben der Inneneinheit zu reinigen. Dies kann die Isolierung zerstören und zum Stromschlag verursachen.
- Setzen Sie den Filter beim Trocknen nicht dem direkten Sonnenlicht aus. Dies kann zur Schrumpfung des Filters führen.

## Luftfiltererinnerungen (optional)

### Luftfilterreinigungserinnerung

Nach 240 Stunden der Verwendung blinkt „CL“ im Anzeigefenster der Inneneinheit auf. Dies dient zur Erinnerung, dass sie den Filter reinigen sollten. Nach 15 Sekunden kehrt die Einheit zur vorherigen Anzeige zurück.

Um die Erinnerung zurückzustellen, drücken Sie die **LED**-Taste Ihrer Fernbedienung viermal oder drücken Sie dreimal auf die Taste für **MANUELLE STEUERUNG**. Sollten Sie die Erinnerung nicht benötigen, so blinkt die „CL“-Anzeige beim erneuten Anfahren der Einheit erneut.

### Luftfilterersatzerinnerung

Nach 2880 Stunden der Verwendung blinkt „CL“ im Anzeigefenster der Inneneinheit auf. Dies dient zur Erinnerung, dass sie den Filter Ersetzen sollten. Nach 15 Sekunden kehrt die Einheit zur vorherigen Anzeige zurück.

Um die Erinnerung zurückzustellen, drücken Sie die **LED**-Taste Ihrer Fernbedienung viermal oder drücken Sie dreimal auf die Taste für **MANUELLE STEUERUNG**. Sollten Sie die Erinnerung nicht zurücksetzen, so blinkt beim erneuten Anfahren der Einheit die „nF“-Anzeige erneut.

## ACHTUNG

- Jegliche Wartung und Reinigung der Außeneinheit sollte durch eine autorisierte Fachkraft oder einem anerkannten Kundendienst ausgeführt werden.
- Jegliche Reparaturen der Einheit sollten durch eine autorisierte Fachkraft oder einem anerkannten Kundendienst ausgeführt werden.

## Wartung - langzeitige Nichtverwendung

Sollten Sie vorhaben Ihre Klimaanlage langfristig nicht zu verwenden, so unternehmen Sie das Nachfolgende:

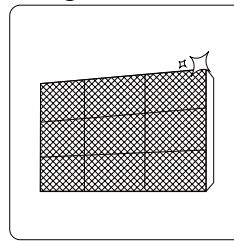

Reinigen Sie alle Filter

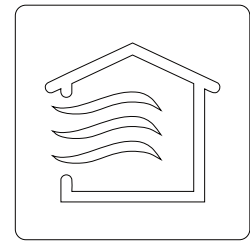

Schalten Sie die Funktion des LÜFTERS ein, bis die Einheit komplett trocken ist.

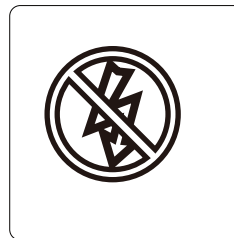

Schalten Sie das Gerät aus und trennen Sie es vom Stromnetz.

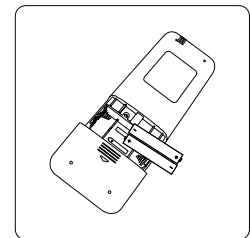

Entfernen Sie die Batterien der Fernbedienung

## Wartung - Vorsaisoninspektion

Nach langzeitiger Nichtverwendung oder vor Zeiträumen der häufigen Verwendung sollten Sie nachfolgendes unternehmen:

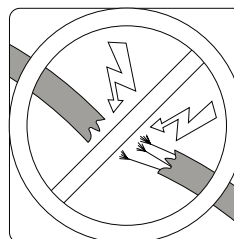

Überprüfen Sie die Kabel auf Schäden

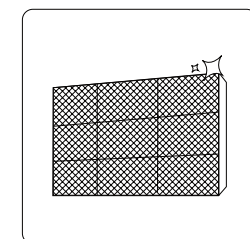

Reinigen Sie alle Filter



Überprüfen Sie auf Undichtigkeiten

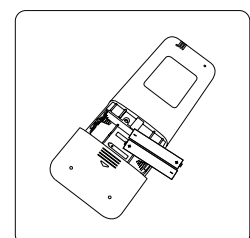

Ersetzen Sie die Batterien

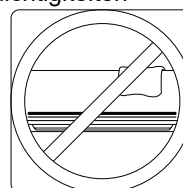

Stellen Sie sicher, dass nichts die Lufteinlass- und Auslassöffnungen blockiert

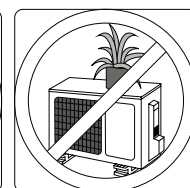

# Fehlersuche



## SICHERHEITSVORKEHRUNGEN

Sollte JEGLICHER der nachfolgenden Zustände eintreten, so schalten Sie sofort das Gerät aus!

- beschädigtes Netzkabel oder ungewöhnlich warm
- Brandgeruch
- laute oder ungewöhnliche Geräusche der Einheit
- eine Sicherung brennt durch oder der Schutzautomat schaltet häufig ab
- Wasser oder Gegenstände gelangen in die Einheit oder treten aus ihr hervor

**NICHT VERSUCHEN ES SELBST ZU BEHEBEN KONTAKTIEREN SIE SOFORT EINEN AUTORISIERTEN KUNDENDIENST!**

## Gewöhnliche Probleme

Die nachfolgenden Probleme stellen keine Fehlfunktion dar und benötigen in den meisten Fällen keine Reparatur.

Problem	Mögliche Ursache
Beim Drücken auf EIN/AUS läuft die Einheit nicht an	Die Einheit verfügt über eine dreiminütige Schutzfunktion, die eine Überlastung der Einheit verhindert. Die Einheit kann nach dem Abschalten für drei Minuten nicht eingeschaltet werden.
Die Einheit wechselt vom Modus KÜHLEN/HEIZEN in den Modus LÜFTER	Die Einheit kann ihre Einstellung verändern, um die Frostbildung auf der Einheit zu verhindern. Sobald die Temperatur sich erhöht, fängt die Einheit wieder an, im vorher ausgewählten Modus zu laufen.
	Die eingestellte Temperatur wurde erreicht, an welchem Punkt die Einheit den Verdichter ausschaltet. Die Einheit nimmt den Betrieb erneut auf, sobald die Temperatur schwankt.
Die Inneneinheit stößt weißen Nebel aus	In feuchten Regionen kann ein großer Temperaturunterschied zwischen der Raumluft und der Luft der Klimaanlage zu weißem Nebel führen.
Beide, die Innen- und die Außeneinheit geben weißen Nebel ab	Beim erneuten Anlaufen der Einheit, nach dem Auftauen im Modus HEIZEN, kann aufgrund der erzeugten Feuchtigkeit des Abtauvorgangs weißer Nebel austreten.
Die Inneneinheit erzeugt Geräusche	Ein rauschendes Geräusch kann vorkommen, wenn die Lüftungsschlitze ihre Position zurückstellen.
	Ein quietschendes Geräusch kann aufgrund der Ausweitung und dem Zusammenziehen der Kunststoffteile der Einheit vorkommen, nachdem die Einheit im Modus HEIZEN betrieben wurde.
Beide, die Innen- und die Außeneinheit machen Geräusche	Leise Zischgeräusche während des Betriebs: Dies ist normal und wird beim Durchlaufen des Kühlmittelgases durch die Innen- und Außeneinheit verursacht.
	Leise Zischgeräusche beim Anlaufen des Systems, nach dem Lauf oder beim Abtauen: Dieses Geräusch ist normal und wird beim Anhalten oder Richtungswechsel des Kühlmittels verursacht.
	Quietschendes Geräusch: Normale Ausweitung und Zusammenziehen von Kunststoff- und Metallteilen. Ein Temperaturwechsel während des Betriebs kann Quietschgeräusche verursachen.



Problem	Mögliche Ursache
<b>Die Außeneinheit erzeugt Geräusche</b>	Die Einheit macht unterschiedliche Geräusche, basierend auf ihrem gegenwärtigen Betriebsmodus.
<b>Staub tritt entweder aus der Innen- oder der Außeneinheit hervor</b>	Die Einheit kann über einen längeren Zeitraum der Nichtverwendung hinweg Staub angesammelt haben, der beim Einschalten der Einheit ausgestoßen wird. Dies kann durch Abdecken der Einheit während langer Zeiträume der Inaktivität verhindert werden.
<b>Die Einheit gibt schlechte Gerüche ab</b>	Die Einheit kann Gerüche der Umgebung aufnehmen (wie etwa Möbel, Kochdünste, Zigaretten, usw.), die während des Betriebs wieder abgegeben werden.
	Die Filter der Einheit sind vom Schimmel befallen und sollten gereinigt werden.
<b>Der Lüfter der Außeneinheit funktioniert nicht</b>	Während des Betriebs wird die Lüfterdrehzahl gesteuert, um den Betrieb des Produkts zu optimieren.
<b>Unvorhersehbarer unregelmäßiger Betrieb oder Einheit reagiert nicht</b>	Störungen von Mobilfontürmen und Fernverstärkern können zur Fehlfunktion der Einheit führen. In diesem Falle unternehmen Sie das Nachfolgende: <ul style="list-style-type: none"> <li>• Vom Stromnetz trennen und danach erneut verbinden.</li> <li>• Drücken der EIN/AUS-Taste der Fernbedienung, um den Betrieb neu zu starten.</li> </ul>

**BITTE BEACHTEN:** Sollten die Probleme anhalten, so kontaktieren Sie einen örtlichen Händler oder Ihre nächstgelegene Kundendienststelle. Geben Sie ihnen eine detaillierte Beschreibung der Fehlfunktion der Einheit sowie ihre Modellnummer.

## Fehlersuche

Beim Auftreten von Problemen überprüfen Sie bitte die nachfolgenden Punkte, bevor Sie eine Reparaturstelle kontaktieren.











Problem	Mögliche Ursache	Lösung
<b>Schlechte Kühlleistung</b>	Die Temperatur kann höher eingestellt sein als die Raumtemperatur	Senken Sie die Temperatureinstellung
	Der Wärmetauscher der Innen- oder Außeneinheit ist verschmutzt	Reinigen Sie den Wärmetauscher
	Der Luftfilter ist verschmutzt	Entfernen Sie den Filter und reinigen Sie ihn gemäß der Anweisungen
	Der Luftein- oder Auslass einer der beiden Einheiten ist blockiert	Schalten Sie die Einheit aus und entfernen Sie die Behinderung, danach erneut einschalten
	Die Türen und Fenster sind offen	Stellen Sie sicher, dass alle Türen und Fenster während des Betriebs der Einheit geschlossen sind
	Sonnenlicht erzeugt übermäßige Wärme	Schließen Sie während der Zeiträume mit hohen Temperaturen oder hellem Sonnenlicht die Fenster und Gardinen.
	Zu viele Hitzequellen im Raum (Menschen, Computer, Elektronikgeräte, usw.)	Reduzieren Sie die Anzahl der Wärmequellen
	Niedriger Kühlmittelstand aufgrund von Undichtigkeiten oder langzeitiger Verwendung	Auf Undichtigkeiten überprüfen, neu versiegeln und bei Bedarf Kühlmittel auffüllen
Die STUMM-Funktion ist aktiviert (optionale Funktion)	Die STUMM-Funktion kann durch Reduzierung der Betriebsfrequenz die Produktleistung herabsetzen. Schalten Sie die STUMM-Funktion aus.	

Problem	Mögliche Ursache	Lösung
Die Einheit funktioniert nicht	Stromausfall	Auf die Wiederherstellung der Stromversorgung warten
	Die Stromversorgung ist ausgeschaltet	Schalten Sie die Stromversorgung ein
	Die Sicherung ist durchgebrannt	Ersetzen Sie die Sicherung
	Die Batterien der Fernbedienung sind leer	Ersetzen Sie die Batterien
	Die dreiminütige Schutzfunktion wurde aktiviert	Warten Sie drei Minuten, bevor Sie die Einheit erneut einschalten
	Die Zeitschaltuhr ist aktiviert	Schalten Sie die Zeitschaltuhr aus
Die Einheit startet häufig und hält an	Es befindet sich zu wenig oder zu viel Kühlmittel im System	Überprüfen Sie auf Undichtigkeiten und füllen Sie das System mit Kühlmittel auf
	Nicht verdichtendes Gas oder Feuchtigkeit ist in das System eingedrungen	Entleeren Sie das System und füllen Sie es mit Kühlmittel auf
	Der Verdichter ist kaputt	Ersetzen Sie den Verdichter
	Die Spannung ist zu hoch oder zu niedrig	Installieren Sie einen Stromregler, um die Spannung zu regulieren
Schlechte Heizleistung	Die Außentemperatur ist extrem niedrig	Verwenden Sie ein zusätzliches Heizgerät
	Kalte Luft dringt durch Türen und Fenster ein	Stellen Sie sicher, dass alle Türen und Fenster während des Betriebs der Einheit geschlossen sind
	Niedriger Kühlmittelstand aufgrund von Undichtigkeiten oder langzeitiger Verwendung	Auf Undichtigkeiten überprüfen, neu versiegeln und bei Bedarf Kühlmittel auffüllen
Anzeigeleuchten blinken durchgehend	Die Einheit könnte den Betrieb einstellen oder fortfahren sicher zu laufen. Wenn die Anzeigeleuchten durchgehen blinken oder Fehlercodes erscheinen, so warten Sie für 10 Minuten. Das Problem könnte sich von selbst beheben. Wenn nicht, vom Stromnetz trennen und erneut anschließen. Schalten Sie die Einheit ein.	
Fehlercode erscheint und beginnt mit den nachfolgenden Buchstaben im Anzeigefenster der Inneneinheit: •E(x), P(x), F(x) •EH(xx), EL(xx), EC(xx) •PH(xx), PL(xx), PC(xx)	Sollten die Probleme anhalten, trennen Sie die Einheit vom Stromnetz und kontaktieren Sie Ihre nächstgelegene Kundendienststelle.	

**BITTE BEACHTEN:** Wenn das Problem nach dem Ausführen der Überprüfungen und Diagnostik anhält, so trennen Sie die Einheit sofort vom Stromnetz und kontaktieren Sie eine autorisierte Kundendienststelle.

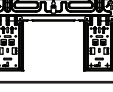
# Zubehör

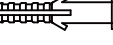
Das Klimagerät kommt mit dem nachfolgenden Zubehör. Verwenden Sie beim Einbau des Klimageräts alle Installations- und Zubehörteile. Die inkorrekte Installation kann zu Undichtigkeiten, Stromschlag und Brand oder zum Geräteausfall führen. Die Gegenstände, die nicht mit dem Klimagerät geliefert werden, müssen separat gekauft werden.

Zubehörbezeichnung	Menge (Stk.)	Form	Zubehörbezeichnung	Menge (Stk.)	Form
Bedienungsanleitung	2~3		Fernbedienung	1	
Entwässerungsanschlus s (für Kühl- & Heizmodelle)	1		Batterie	2	
Dichtung (für Kühl- und Heizmodelle)	1		Fernbedienungshalter (optional)	1	
Befestigungsplatte	1		Befestigungsschraube für Fernbedienungshalter (optional)	2	
Ankerschraube	5~8 (vom Modell abhängig)		Kleiner Filter (muss beim Installieren des Klimageräts durch autorisierte Fachkraft an der Rückseite des Hauptfilters angebracht werden)	1~2 (vom Modell abhängig)	
Befestigungsschraub e für Befestigungsplatte	5~8 (vom Modell abhängig)				

Zubehör

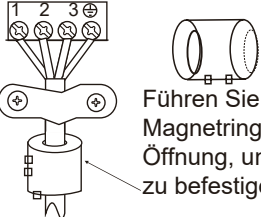
Name	Form	Menge (Stk.)
Anschlussrohrsatz	Flüssigkeitseitig	Φ6,35 mm (1/4 Zoll)
		Φ9,52 mm (3/8 Zoll)
	Gasseitig	Φ9,52 mm (3/8 Zoll)
		Φ12,7 mm (1/2 Zoll)
		Φ15,88 mm (5/8 Zoll)
	Φ19 mm (3/4 Zoll)	Teile müssen separat gekauft werden. Befragen Sie Ihren Händler betreffs der korrekten Rohrgröße Ihrer gekauften Einheit.
<b>Magnetring und -gurt</b> (falls bereitgestellt, beziehen Sie sich bitte auf das Anschlussdiagramm, um diese am Verbindungskabel zu installieren ).	 <p>Führen Sie den Gurt des Magnetrings durch die Öffnung, um ihn am Kabel zu befestigen.</p>	Variiert je nach Modell

# Zusammenfassung der Installation - Inneneinheit

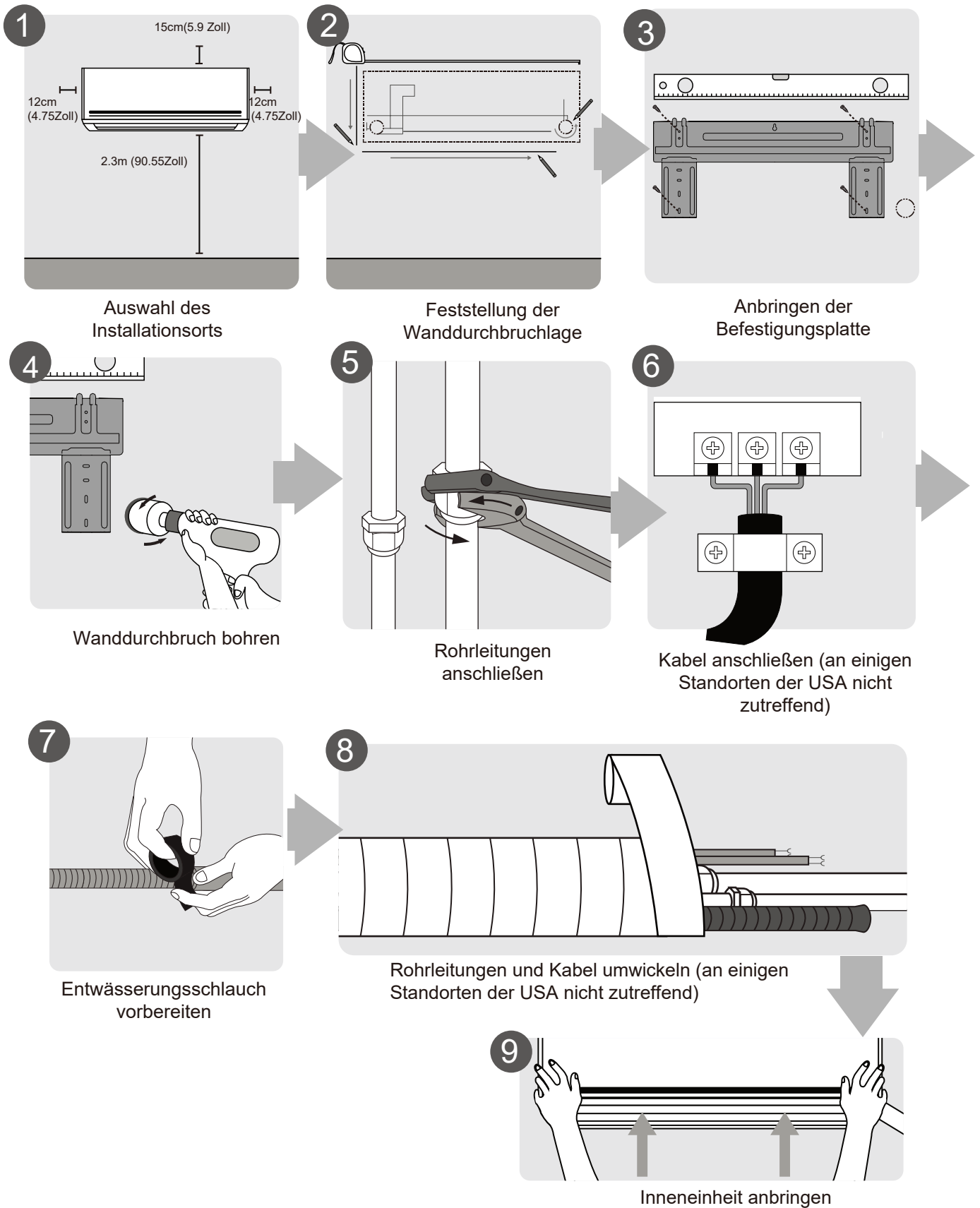

Zusammenfassung der Installation - Inneneinheit

# Teile der Einheit

**BITTE BEACHTEN:** Die Installation muss entsprechend der Bestimmungen der örtlichen und nationalen Normen ausgeführt werden. Die Installation kann in unterschiedlichen Gebieten geringfügig abweichen.

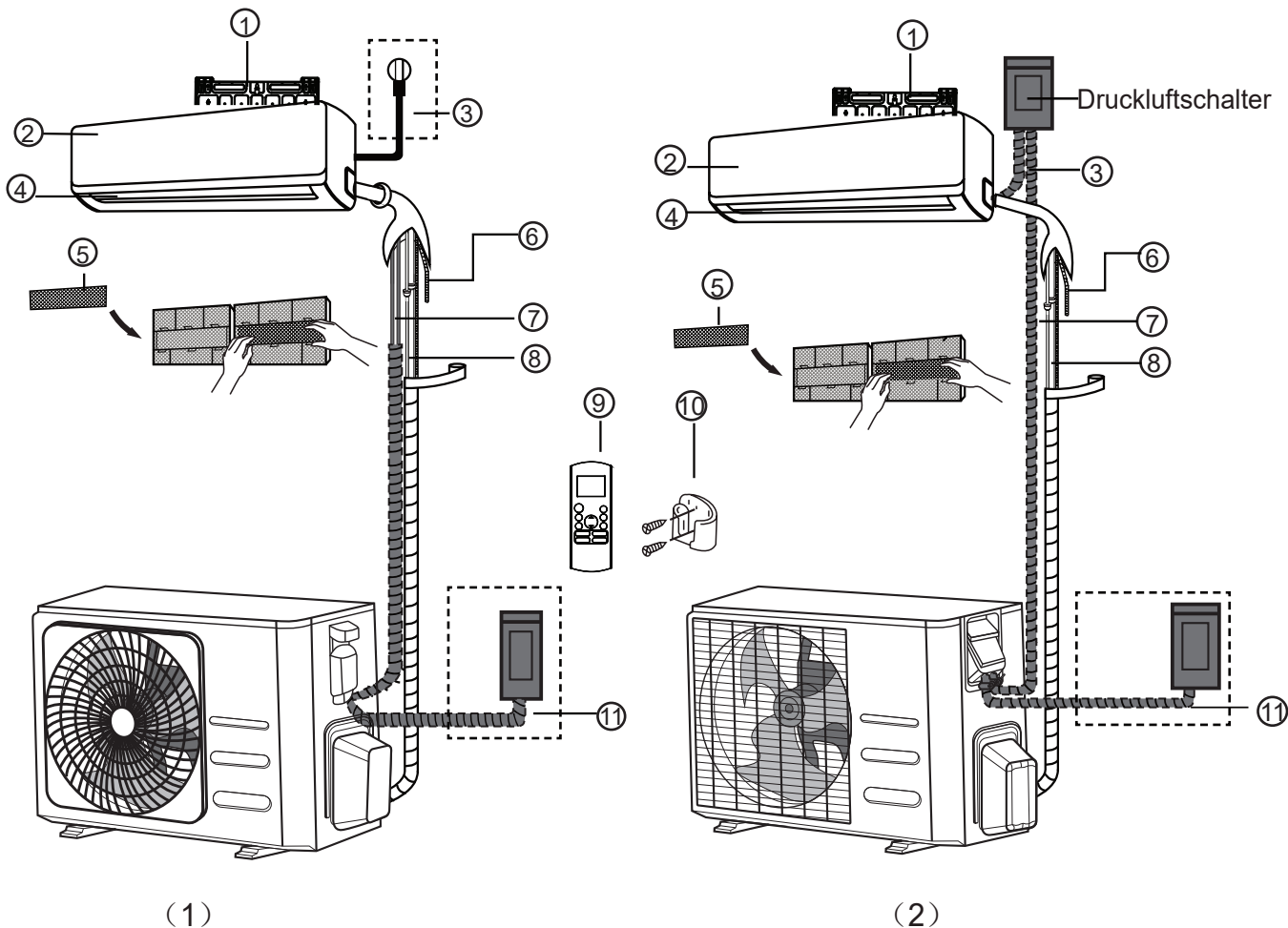

- |                                |  |   |
|--------------------------------|--|---|
| ① Wandbefestigungsplatte       | ⑤ Funktionsfilter (auf der Rückseite des Hauptfilters - bei einigen Einheiten) | ⑨ Fernbedienung                                 |
| ② Frontblende                  | ⑥ Entwässerungsschlauch  | ⑩ Fernbedienungshalter (einige Einheiten)       |
| ③ Netzkabel (einige Einheiten) | ⑦ Signalkabel  | ⑪ Netzkabel der Außeneinheit (einige Einheiten) |
| ④ Lüftungsschlitze             | ⑧ Kühlmittelleitung  |   |

## HINWEISE ZU DARSTELLUNGEN

Illustrationen in dieser Bedienungsanleitung dienen nur zu Erklärungszwecken. Die tatsächliche Form Ihrer Inneneinheit kann leicht davon abweichen. Die tatsächliche Form hat Vorrang.

# Darstellung der Inneneinheit

## Installationsanweisungen - Inneneinheit

### Installationsvorbereitung

Vor der Installation der Inneneinheit beziehen Sie sich bitte auf den Aufkleber des Produktkartons, um sicherzustellen, dass die Modellnummer der Inneneinheit mit der Modellnummer der Außeneinheit übereinstimmt.

#### Schritt 1: Auswahl des Installationsorts

Vor der Installation der Inneneinheit müssen Sie erst einen geeigneten Installationsort auswählen. Nachfolgend sind Bedingungen aufgeführt, die Ihnen helfen werden, für Ihre Einheit einen geeigneten Anbringungsort auszuwählen.

**Geeignete Installationsorte erfüllen die nachfolgenden Bedingungen:**

- Gute Luftzirkulation
- Bequeme Entwässerung
- Geräusche der Einheit stören keine anderen Personen
- Fest und stabil - der Anbringungsort vibriert nicht
- Stabil genug, um das Gewicht der Einheit zu tragen
- Ein Anbringungsort, der mindestens einen Meter von allen anderen Elektrogeräten entfernt gelegen ist (z. B., Fernseher, Radio, Computer, usw.)

**Nicht an den nachfolgenden Anbringungsorten installieren:**

- ⊘ in der Nähe jeglicher Quelle von Hitze, Dampf oder brennbaren Gasen
- ⊘ brennbare Gegenstände, wie etwa Gardinen oder Kleidung
- ⊘ jeglicher Luftzirkulation blockierenden Behinderung
- ⊘ in der Nähe von Türdurchgängen
- ⊘ an einem Ort, der direktem Sonnenlicht ausgesetzt ist

## HINWEIS ZUM WANDDURCHBRUCH:

Bei nicht vorhandener fest angebrachter Kühlmittleitung: Während der Auswahl eines Befestigungsorts achten Sie darauf, dass Sie ausreichend Platz für einen **Wanddurchbruch (siehe Wanddurchbruch für anschließende Rohrleitungsstufe)** für Signalkabel und Kühlmittelrohre freilassen, die Innen- und Außeneinheit verbinden.

Die werkseitige Lage aller Rohrleitungen befindet sich an der rechten Seite der Inneneinheit (Richtung Wand gesehen). Allerdings kann die Einheit auf beiden Seiten Rohrleitungen aufnehmen.

**Beziehen Sie sich auf das nachfolgende Diagramm, um den korrekten Abstand zu Wand und Raumdecke sicherzustellen:**

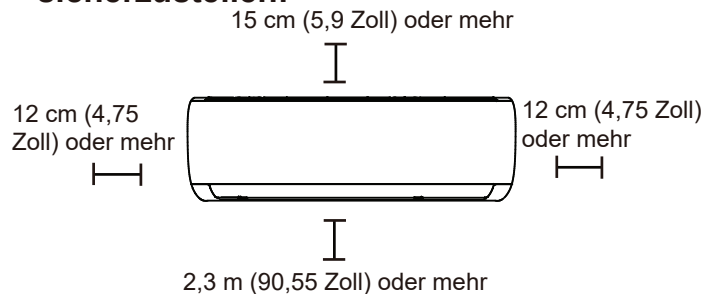

#### Schritt 2: Wandanbringung der Befestigungsplatte

Die Befestigungsplatte ist die Vorrichtung, an der Sie die Inneneinheit befestigen.

- Entfernen Sie die Befestigungsplatte von der Rückseite der Inneneinheit.

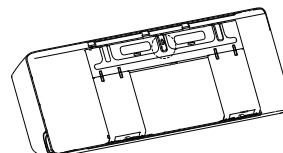

- Befestigen Sie Befestigungsplatte mit den mitgelieferten Schrauben an der Wand. Stellen Sie sicher, dass die Befestigungsplatte fluchtend an der Wand anliegt.

## HINWEIS ZU BETON- ODER ZIEGELWÄNDEN:

Wenn die Wand aus Ziegeln, Beton oder ähnlichen Materialien hergestellt wurde, bohren Sie Löcher mit einem Durchmesser von 5 mm (0,2-Zoll) in die Wand und führen Sie die mitgelieferten Ankerschrauben in die Bohrungen ein. Danach sichern Sie die Befestigungsplatte durch Befestigen der Schrauben direkt an den Klemmankern.

### Schritt 3: Bohren der Durchbruchsbohrungen der Anschlussrohrleitungen

1. Stellen Sie anhand der Befestigungsplatte die genaue Stelle der Durchbruchsbohrung fest. Beziehen Sie sich auf Abmessungen der Befestigungsplatte.
2. Bohren sie unter Verwendung eines Kernbohrers mit 65 mm (2,5 Zoll) oder 90 mm (3,54 Zoll) (abhängig vom Modell) ein Loch in die Wand. Stellen Sie sicher, dass das Loch mit einem leichten Abwärtswinkel gebohrt wird, damit die äußere Bohrungsöffnung etwa 5 bis 7 mm (0,2 - 0,75-Zoll) niedriger als die Bohrung im Innenbereich gelegen ist. Dies stellt eine korrekte Entwässerung sicher.
3. Bringen Sie die Schutzmanschette in der Bohrung an. Diese schützt die Bohrungskanten und hilft beim Abdichten, nachdem der Installationsvorgang beendet wurde.

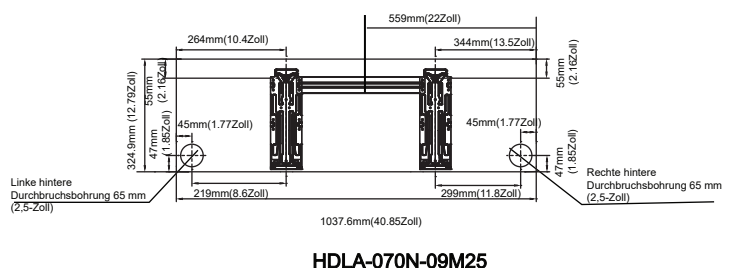
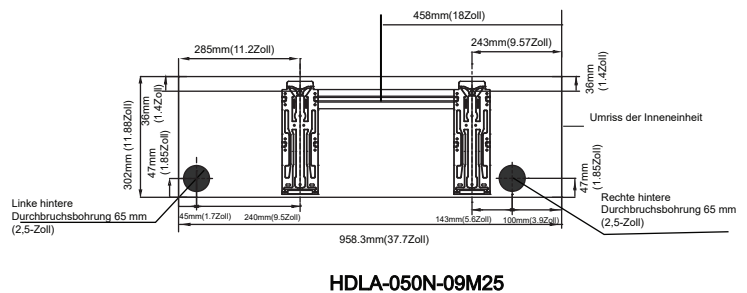
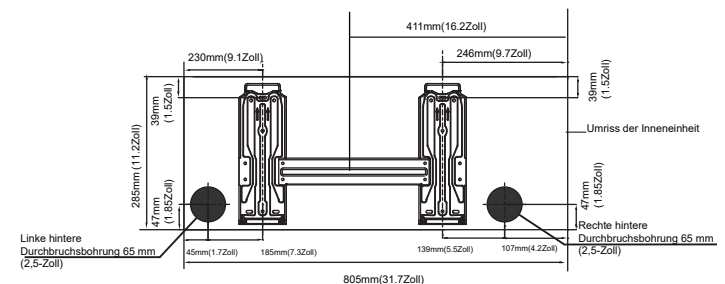
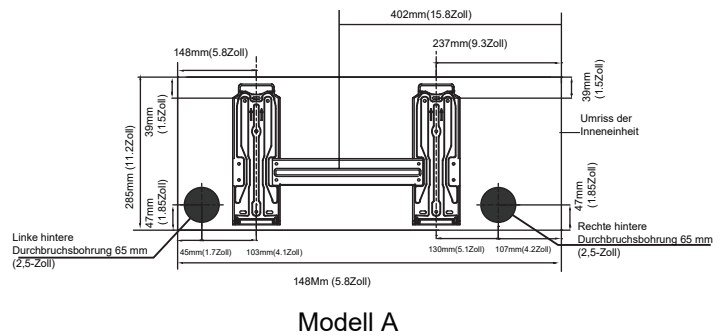
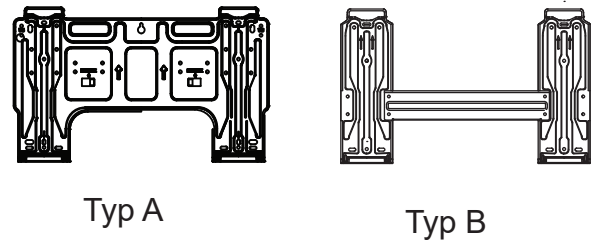

### ACHTUNG

Beim Bohren der Durchbruchsbohrung, stellen Sie sicher, dass Sie alle Drähte, Anschlüsse und andere empfindlichen Bauteile zu meiden.

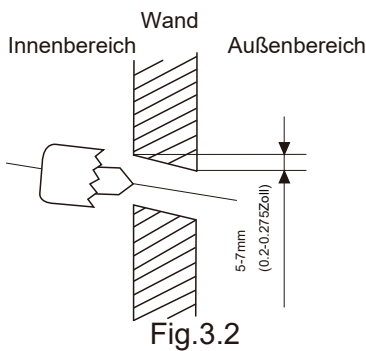

### Abmessungen der Befestigungsplatte

Unterschiedliche Modelle verfügen über abweichende Befestigungsplatten. Für die unterschiedlichen Anpassungsbedingungen kann die Form der Befestigungsplatte leicht abweichen. Jedoch sind die Anbringungsabmessungen bei der gleichen Größe der Inneneinheit gleichbleibend. Siehe Typ A und Typ B als Beispiel.

Korrekte Ausrichtung der Befestigungsplatte

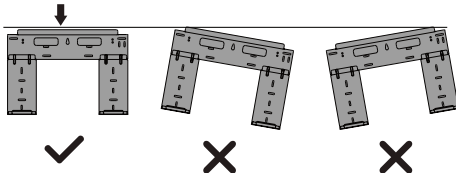

**BITTE BEACHTEN:** Wenn das Gasverbindungsrohr  $\Phi$  15.88 mm (5/8 Zoll) oder mehr aufweist, sollte die Durchbruchsbohrung 90 mm (3,54 Zoll) betragen.

Darstellung der Inneneinheit

#### Schritt 4: Vorbereitung der Kühlmittelleitung

Die Kühlmittelleitung befindet sich in einem Isolierschlauch, der an der Rückseite der Einheit angebracht ist. Sie müssen die Rohrleitung vor dem Einführen in die Wandbohrung erst vorbereiten.

1. Basierend auf der Lage der Wanddurchbruchsbohrung in Bezug zur Befestigungsplatte, wählen Sie die Seite aus, von der aus Sie die Rohrleitung einführen möchten.
2. Wenn sich die Durchbruchsbohrung hinter der Einheit befindet, belassen Sie die Ausdrückblende an Ort und Stelle. Wenn die Durchbruchsbohrung sich an der Seite der Inneneinheit befindet, entfernen Sie die Ausdrückblende von der Seite der Einheit.

Dies schafft eine Öffnung, durch die Sie die Rohrleitung aus dem Gerät führen können. Verwenden Sie eine Spitzzange, wenn es zu schwierig ist die Kunststoffblende von Hand zu entfernen.

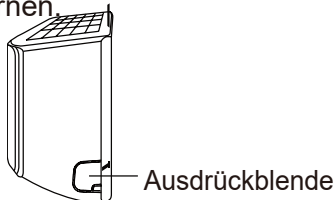

Ausdrückblende

3. Wenn sich bereits bestehende Rohrleitungen in dem Mauerwerk befinden, so fahren Sie direkt mit dem Anschließen des Entwässerungsschlauchs fort. Wenn sich im Mauerwerk keine Rohrleitung befindet, so schließen Sie die Kühlmittelleitung der Inneneinheit und die anschließende Rohrleitung an, damit die Innen- mit der Außeneinheit verbunden wird. Für detaillierte Anweisungen beziehen Sie sich auf den Abschnitt Anschluss der Kühlmittelleitung dieser Bedienungsanleitung.

#### HINWEIS ZU ROHRLEITUNGSWINKEL

Die Kühlmittelleitung kann an vier verschiedenen Stellen aus der Inneneinheit heraustreten: linke Seite, rechte Seite, links hinten, rechts hinten.

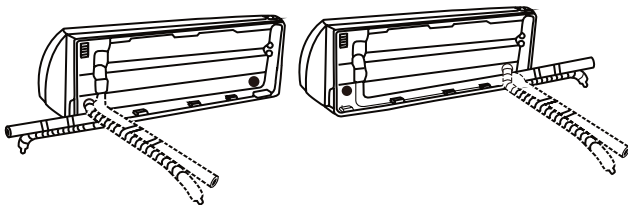

#### ⚠ ACHTUNG

Seien Sie extrem vorsichtig, damit Sie die Rohrleitung beim Wegbiegen von der Einheit nicht eindellen oder beschädigen. Jegliche Querschnittsverengung der Rohrleitung wird die Leistung der Einheit beeinträchtigen.

#### Schritt 5: Anschluss des Entwässerungsschlauchs

Werksseitig ist der Entwässerungsschlauch an der linken Seite der Einheit angeschlossen (beim Blick auf die Rückseite der Einheit). Allerdings kann er auch an der linken Seite angeschlossen werden. Um eine korrekte Entwässerung sicherzustellen, befestigen Sie den Entwässerungsschlauch an derselben Seite, an der Ihre Kühlmittelrohrleitung aus der Einheit austritt. Befestigen Sie Schlauchverlängerung des Entwässerungsschlauchs (separat gekauft) an das Ende des Entwässerungsschlauchs.

- Umwickeln Sie den Verbindungspunkt fest mit Teflonband, um eine gute Abdichtung sicherzustellen und Undichtigkeiten zu vermeiden.
- An dem Teil des Entwässerungsschlauchs, der im Innenbereich verbleibt, umwickeln Sie diesen mit Schaumstoffisolierung, um Kondenswasserbildung zu verhindern.
- Entfernen Sie den Luftfilter und gießen Sie eine kleine Menge Wasser in die Entwässerungspfanne, um sicherzustellen, dass das Wasser reibungslos aus der Einheit abläuft.

#### ⚠ HINWEIS ZUR PLATZIERUNG DES ENTWÄSSERUNGSSCHLAUCHS

Stellen Sie sicher den Entwässerungsschlauch gemäß der nachfolgenden Abbildung anzuordnen.

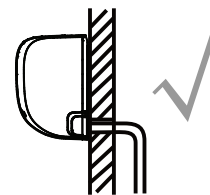

KORREKT

Stellen Sie sicher, dass sich keine Knicke oder Querschnittsverengungen im Entwässerungsschlauch befinden, um eine ordentliche Entwässerung zu gewährleisten.

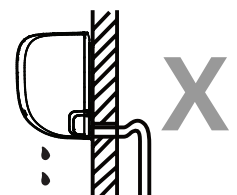

INKORREKT

Knicke im Entwässerungsschlauch schaffen Wasserfallen.

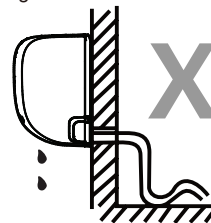

INKORREKT

Knicke im Entwässerungsschlauch schaffen Wasserfallen.

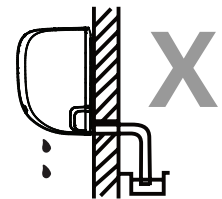

INKORREKT

Legen Sie das Schlauchende nicht in Wasser oder in einen Wassersammelbehälter. Dies wird eine korrekte Entwässerung verhindern.

#### VERSCHLIESSEN SIE DIE UNBENUTZTE ENTWÄSSERUNGSÖFFNUNG

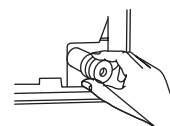

Um unerwünschte Undichtigkeiten zu verhindern, müssen Sie die unbenutzte Entwässerungsöffnung mit einem Gummistopfen verschließen.



## VOR DEM AUSFÜHREN JEDLICHER ELEKTROARBEIT, LESEN SIE ERST DIESE VORSCHRIFTEN DURCH

1. Alle Elektroanschlüsse müssen den örtlichen und nationalen elektrotechnischen Normen und Vorschriften entsprechen und müssen von einer qualifizierten Fachkraft ausgeführt werden.
2. Alle elektrischen Anschlüsse müssen gemäß dem elektrischen Anschlussdiagramm angeschlossen werden, dass sich an den Blenden der Innen- und Außeneinheit befindet.
3. Bei möglicherweise auftretenden Sicherheitsproblemen der Stromversorgung, sofort die Arbeiten einstellen. Erklären Sie dem Kunden Ihre Begründung und verweigern Sie die Installation der Einheit, bis die Sicherheitsprobleme fachgerecht behoben wurden.
4. Die Stromspannung sollte in einem Bereich von 90-110 % der Nennspannung liegen. Eine unzureichende Stromversorgung kann zu Fehlfunktionen, Stromschlag oder zum Brand führen.
5. Installieren Sie beim Anschluss der Stromzufuhr an bestehende Anschlüsse einen Überspannungsschutz und einen Hauptschalter mit einer Kapazität von 1,5-mal der maximalen Spannung der Einheit.
6. Beim Anschluss der Stromzufuhr an bestehende Anschlüsse muss ein Schalter oder ein Schutzschalter in die feste Verdrahtung eingearbeitet werden, der alle Pole unterbricht und einen Kontaktabstand von mindestens 3 mm (1/8-Zoll) aufweist. Die qualifizierte Fachkraft darf nur anerkannte Schutzschalter oder Schalter verwenden.
7. Schließen Sie die Einheit an eine alleinstehende Abzweigsteckdose an. Schließen Sie keine anderen Verbraucher an diese Steckdose an.
8. Stellen Sie sicher, dass die Einheit korrekt geerdet wurde.
9. Jeder Anschluss muss fest angebracht sein. Lose Verkabelung kann zum Überhitzen der Anschlussklemme sowie zur Produktfehlfunktion und möglicherweise zum Brand führen kann.
10. Keine Dröhte, die Kühlmittelleitung, den Verdichter oder jegliche anderen sich bewegenden Teile innerhalb der Einheit berühren lassen.
11. Wenn die Einheit über eine zusätzliche elektrische Heizung verfügt, so muss diese mindestens 1 Meter (40 Zoll) von brennbaren Stoffen entfernt installiert werden.
12. Berühren Sie zur Vermeidung von Stromschlag niemals die elektrischen Bauteile, kurz nachdem die Stromversorgung abgeschaltet wurde. Nach dem Abschalten der Stromversorgung warten Sie stets 10 Minuten oder mehr, bevor Sie die elektrischen Bauteile berühren.

## WARNUNG

**VOR DEM AUSFÜHREN JEDLICHER ARBEITEN AN DER ELEKTRIK ODER DER VERKABELUNG, STETS DIE STROMVERSORGUNG DES SYSTEMS ABSCHALTEN.**

### Schritt 6: Anschluss des Signalkabels

Das Signalkabel ermöglicht die Kommunikation zwischen der Innen- und Außeneinheit. Vor der Vorbereitung zum Anschluss wählen Sie erst die korrekte Kabelgröße aus.

#### Kabelarten

- o **Netzkabel für den Innenbereich** (falls zutreffend): H05VV-F oder H05V2V2-F
- o **Netzkabel für den Außenbereich**: H07RN-F
- o **Signalkabel**: H07RN-F

#### Mindestquerschnitt für Strom- und Signalkabel (zur Referenz)

Nennstrom des Geräts (A)	Nennquerschnitt (mm <sup>2</sup> )
> 3 und ≤ 6	0.75
> 6 und ≤ 10	1
> 10 und ≤ 16	1.5
> 16 und ≤ 25	2.5
> 25 und ≤ 32	4
> 32 und ≤ 40	6

### AUSWAHL DER KORREKTEN KABELGRÖSSE

Die Größe benötigter Netzkabel, Signalkabel, Schutzschalter und Schalter wird durch die Maximalspannung der Einheit bestimmt. Die Maximalspannung ist auf dem Typenschild an der Seitenblende der Einheit angegeben. Beziehen Sie sich auf dieses Typenschild, um korrekte Kabel, Signalkabel, Schutzschalter und Schalter auszuwählen.

Darstellung der Inneneinheit

1. Öffnen Sie die Frontblende der Inneneinheit.
2. Öffnen Sie unter Verwendung eines Schraubendrehers die Anschlusskastenabdeckung an der rechten Seite der Einheit. Dies legt die Anschlussleiste frei.

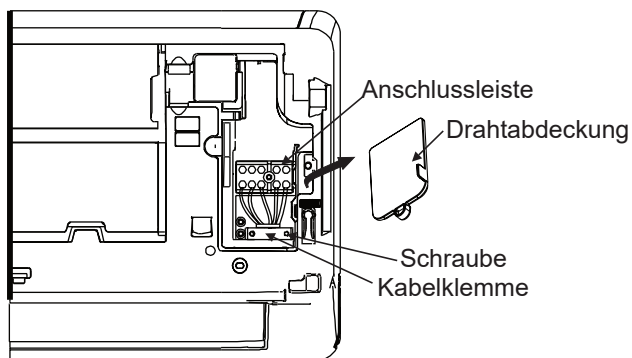

### ! WARNUNG

**ALLE VERDRAHTUNGEN MÜSSEN STRENGSTENS ENTSPRECHEND DEM ANSCHLUSSDIAGRAMM AUF DER RÜCKSEITE DER FRONTBLENDE DER INNENEINHEIT AUSGEFÜHRT WERDEN.**

3. Schrauben Sie die Kabelklemme unterhalb der Anschlussleiste ab und legen Sie diese beiseite.
4. In Blickrichtung Rückseite der Einheit, entfernen Sie die Kunststoffblende an der linken Unterseite.
5. Führen Sie das Signalkabel durch die Öffnung von der Rückseite aus zur Vorderseite der Einheit.
6. In Blickrichtung Vorderseite der Einheit, schließen Sie die Dröhte gemäß dem Anschlussdiagramm der Inneneinheit an, bringen Sie den U-förmigen Kabelschuh an und schrauben Sie jeden Draht an den dementsprechenden Anschluss an.

### ! ACHTUNG

**Vertauschen Sie nicht die negativen und positiven Dröhte**

Dies ist gefährlich und kann zur Fehlfunktion der Klimaanlage führen.

7. Nach dem Überprüfen zur Sicherstellung, dass jeder Anschluss sicher sitzt, verwenden Sie die Kabelklemme, um das Signalkabel an der Einheit zu befestigen. Schrauben Sie die Kabelklammer sicher fest.
8. Setzen Sie die Kabelabdeckung an der Vorderseite und die Kunststoffblende an der Rückseite der Einheit zurück.

### ! HINWEIS ZUR VERDRAHTUNG

**DER VORGANG DER DRAHTANSCHLUSSE KANN JE NACH EINHEIT UND REGION GERINGFÜGIG ABWEICHEN.**

#### Schritt 7: Umwickeln der Rohre und Kabel

Vor dem Durchführen von Rohrleitung, Entwässerungsschlauch und Signalkabel durch den Wanddurchbruch, müssen diese zum Schutz, zur Isolierung und zur Platzersparnis erst gebündelt und umwickelt werden (nicht zutreffend in Nordamerika).

1. Bündeln Sie Entwässerungsschlauch, Kühlmittelleitungen und Signalkabel wie unten dargestellt.

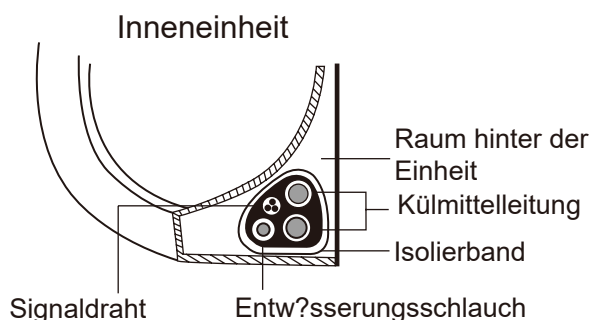

### DER ENTWÄSSERUNGSSCHLAUCH MUSS SICH UNTEN BEFINDEN

Stellen Sie sicher, dass der Entwässerungsschlauch sich im Bündel unten befindet. Das Platzieren des Entwässerungsschlauchs oben auf dem Bündel kann dazu führen, dass die Entwässerungspfanne überflutet, was zum Brand oder Wasserschaden führen kann.

### VERHEDDERN SIE DAS SIGNALKABEL NICHT MIT ANDEREN DRÄHTEN

Verheddern oder kreuzen Sie das Signalkabel beim Bündeln dieser Gegenstände nicht mit irgendwelchen anderen Dröhten.

2. Befestigen Sie den Entwässerungsschlauch unter Verwendung von Vinylband an der Unterseite der Kühlleitung.
3. Unter Verwendung von Isolierband, wickeln Sie Signaldraht, Kühlmittelleitung und Entwässerungsschlauch fest zusammen. Überprüfen Sie nochmals, ob alle Gegenstände gebündelt sind.

## DIE ENDEN DER ROHRLEITUNG NICHT UMWICKELN

Beim Umwickeln des Bündels, halten Sie die Enden der Rohrleitung frei. Sie benötigen später Zugang zu diesen, um nach Beendigung des Installationsvorgangs einen Dichtigkeitsstest durchzuführen (beziehen Sie sich auf den Abschnitt dieser Bedienungsanleitung **Elektrische Überprüfungen und Dichtigkeitsüberprüfung**).

### Schritt 8: Inneneinheit anbringen

**Beim Installieren neuer Anschlussrohrleitungen an der Außeneinheit, gehen Sie wie folgt vor:**

1. Wenn sie bereits die Kühlmittleitung durch den Wanddurchbruch geführt haben, fahren Sie gemäß Schritt 4 fort.
2. Ansonsten überprüfen Sie nochmals, dass die Enden der Kühlmittelrohre versiegelt sind, um zu verhindern, dass Schmutz und Fremdstoffe in die Rohre gelangen.
3. Reichen Sie das umwickelte Bündel aus Kühlmittleitungen, Entwässerungsschlauch und Signaldraht durch den Wanddurchbruch.
4. Hängen Sie die Oberseite der Inneneinheit in die oberen Haken der Befestigungsplatte ein.
5. Überprüfen Sie durch Ausüben von leichtem Druck an beiden Seiten der Einheit, ob die Einheit beim Einhängen fest eingehängt wurde. Die Einheit sollte nicht wackeln oder sich verschieben.
6. Unter gleichmäßiger Aufwendung von Druck, drücken Sie die untere Hälfte der Einheit abwärts. Drücken Sie abwärts, bis die Einheit auf den Haken der unteren Hälfte der Befestigungsplatte einrastet.
7. Überprüfen Sie nochmals durch Ausüben von leichtem Druck an beiden Seiten der Einheit, dass die Einheit beim Einhängen fest eingehängt wurde.

### BEI BEREITS IN DER WAND EINGEBETTETEN KÜHLMITTELROHREN, UNTERNEHMEN SIE DAS FOLGENDE:

1. Hängen Sie die Oberseite der Inneneinheit in die oberen Haken der Befestigungsplatte ein.
2. Verwenden Sie einen Bügel oder einen Keil, um die Einheit abzustützen, dabei ausreichend Raum lassend, um Kühlmittleitungen, Signalkabel und Entwässerungsschlauch anzuschließen.

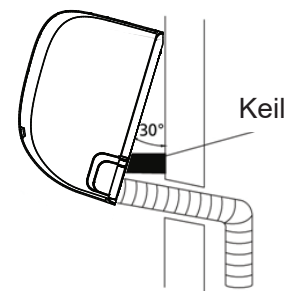

3. Schließen Sie Entwässerungsschlauch und Kühlmittleitung an (beziehen Sie sich für Anweisungen auf den Abschnitt **Anschluss der Kühlmittleitung** dieser Bedienungsanleitung).
4. Belassen Sie den Rohranschlusspunkt freigelegt, um den Dichtigkeitsstest durchzuführen (beziehen Sie sich für Anweisungen auf den Abschnitt **Elektrische Überprüfungen und Dichtigkeitsüberprüfungen** dieser Bedienungsanleitung).
5. Umwickeln Sie nach dem Dichtigkeitsstest die Anschlusspunkte mit Isolierband.
6. Entfernen Sie Bügel oder Keil, die Sie zum Stützen der Einheit verwendet haben.
7. Unter gleichmäßiger Aufwendung von Druck, drücken Sie die untere Hälfte der Einheit abwärts. Drücken Sie abwärts, bis die Einheit auf den Haken der unteren Hälfte der Befestigungsplatte einrastet.

## DIE EINHEIT IST EINSTELLBAR

Denken Sie daran, dass die Haken der Befestigungsplatte kleiner sind als die Öffnungen an der Rückseite der Einheit. Sollten Sie feststellen, dass Sie nicht genügend Platz haben, um die eingebetteten Rohre an der Inneneinheit anzuschließen, so kann die Einheit je nach Modell um etwa 30-50 mm (1,25-1,95 Zoll) nach rechts oder links verstellt werden.

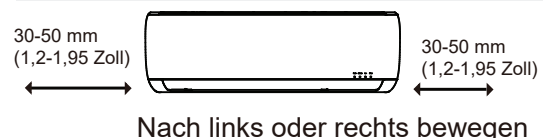

Darstellung der Inneneinheit

# Installation der Außeneinheit

Installieren Sie die Einheit gemäß der örtlichen Normen und Vorschriften; regionsabhängig könnten leichte Unterschiede bestehen.

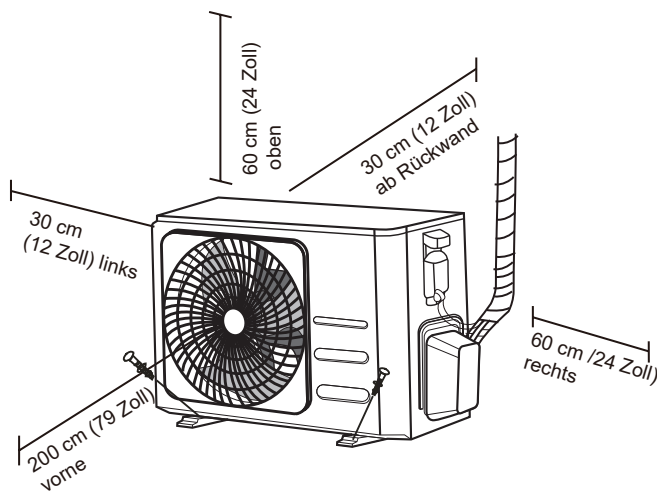

## Installationsanweisungen - Außeneinheit

### Schritt 1: Auswahl des Installationsorts

Vor der Installation der Außeneinheit müssen Sie erst einen geeigneten Installationsort auswählen. Nachfolgend sind Bedingungen aufgeführt, die Ihnen helfen werden, für Ihre Einheit einen geeigneten Anbringungsort auszuwählen.

### Geeignete Installationsorte erfüllen die nachfolgenden Bedingungen:

- Erfüllen alle Raumanforderungen, die in den oben aufgeführten Installationsanforderungen angezeigt werden.
- Gute Luftzirkulation und Belüftung
- Fest und stabil - der Standort kann die Einheit tragen und vibriert nicht
- Geräusche der Einheit stören andere Personen nicht
- Vor längeren Zeiträumen der direkten Sonneneinwirkung und vor Regen geschützt
- Heben Sie bei Erwartung von Schnee die Einheit über den Grundsockel, um Eisbildung und Spulenschäden zu vermeiden. Befestigen Sie die Einheit so hoch, dass sie oberhalb des durchschnittlich anfallenden Schneefalls steht. Die Mindesthöhe beträgt 46 cm (18 Zoll)

- ⊘ **Nicht an den nachfolgenden Orten installieren;**
- ⊘ In der Nähe von Behinderungen die Lufteinlass- und Auslassöffnungen blockieren könnten.
- ⊘ In der Nähe eines öffentlichen Weges, beengte Bereiche oder wo die Geräusche der Einheit andere Menschen stören könnten.
- ⊘ In der Nähe von Tieren oder Pflanzen, die durch die austretende heiße Luft geschädigt werden könnten. In der Nähe von brennbaren Gasen. An einem Ort, der großen Mengen an Staub ausgesetzt ist.
- ⊘ An einem Ort, der einer großen Menge salzhaltiger Luft ausgesetzt ist.

## BESONDERE BEDENKEN BEI EXTREMEM WETTER

Wenn die Einheit starken Winden ausgesetzt ist:

Installieren Sie die Einheit so, dass der Luftauslasslüfter sich in einem Winkel von 90° zur Windrichtung befindet. Falls notwendig, errichten Sie vor der Einheit eine Barriere, um die Einheit vor extrem starken Winden zu schützen.

Siehe unten stehende Abbildungen.

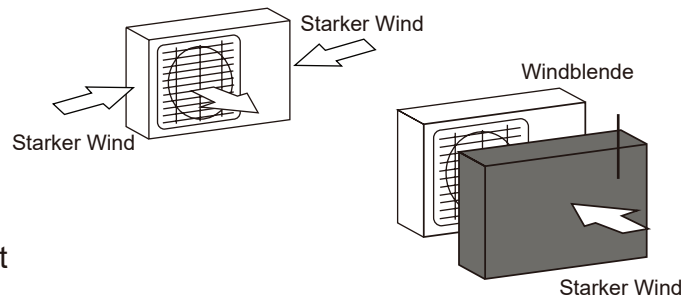

### Wenn die Einheit starkem Regen oder Schnee ausgesetzt ist:

Errichten Sie ein Schutzdach über der Einheit, um diese vor Regen und Schnee zu schützen. Achten Sie darauf, dass Sie den Luftfluss um der Einheit herum nicht behindern.

### Wenn die Einheit oft salziger Luft (meerseitig) ausgesetzt ist:

Verwenden Sie eine Außeneinheit, die speziell ausgelegt ist, um Korrosion zu widerstehen.

## Schritt 2: Installieren Sie einen Entwässerungsanschluss (nur Heizpumpeneinheit!)

Vor dem Niederschrauben der Außeneinheit an Ort und Stelle, installieren Sie zuerst die Entwässerungsverbindung an der Unterseite der Einheit. Bitte beachten Sie, dass es abhängig von der Art der Außeneinheit zwei verschiedene Arten der Entwässerungsverbindung gibt.

**Wenn die Entwässerungsverbindung mit einer Gummidichtung ausgestattet ist (siehe Abb. A), unternehmen Sie Folgendes:**

1. Setzen Sie die Gummidichtung an das mit der Außeneinheit verbindende Ende der Entwässerungsverbindung.
2. Führen Sie die Entwässerungsverbindung in die Öffnung der Grundpfanne der Einheit ein.
3. Drehen Sie die Entwässerungsverbindung um 90°, bis diese zur Vorderseite der Einheit ausgerichtet einrastet.
4. Schließen Sie eine Verlängerung des Entwässerungsschlauchs (nicht beinhaltet) an die Entwässerungsverbindung an, um Wasser während des Heizmodus von der Einheit wegzuleiten.

**Wenn die Entwässerungsverbindung nicht mit einer Gummidichtung ausgestattet ist (siehe Abb. B), unternehmen Sie folgendes:**

1. Führen Sie die Entwässerungsverbindung in die Öffnung der Grundpfanne der Einheit ein. Die Entwässerungsverbindung rastet an Ort und Stelle ein.
2. Schließen Sie eine Verlängerung des Entwässerungsschlauchs (nicht beinhaltet) an die Entwässerungsverbindung an, um während des Heizmodus Wasser von der Einheit wegzuleiten.

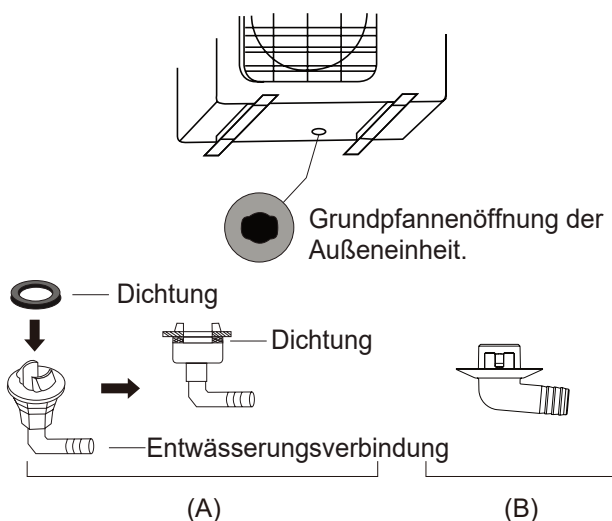

## ! IN KALTEN KLIMAZONEN

Stellen Sie in kalten Klimazonen sicher, dass der Entwässerungsschlauch so vertikal wie möglich angebracht wird, um einen schnellen Wasserablauf sicherzustellen. Wenn das Wasser zu langsam abläuft, kann es im Schlauch festfrieren und die Einheit überfluten.

## Schritt 3: Anker der Außeneinheit

Die Außeneinheit kann mit Bolzen (M10) am Boden oder an eine Wandbefestigungsklammer angebracht werden. Bereiten Sie die Installationsfläche der Einheit gemäß der unten aufgeführten Abmessungen vor.

## ABMESSUNGEN DER EINHEITSANBRINGUNG

Das Nachfolgende ist eine Auflistung der unterschiedlichen Einheitsgrößen und der Abstände zwischen den Befestigungsfüßen. Bereiten Sie die Installationsfläche der Einheit gemäß der unten aufgeführten Abmessungen vor.

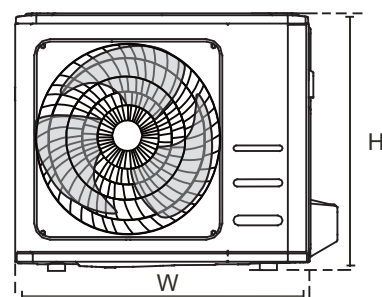
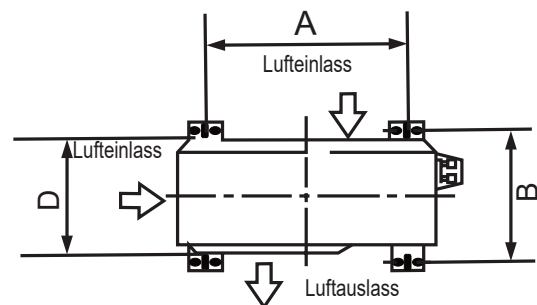

Outdoor Unit Dimensions (mm)		Mounting Dimensions	
W x H x D		Distance A (mm)	Distance B (mm)
YDAA-025H-09M25 YDAA-035H-09M25	720x495x270 (28.3"x 19.5"x 10.6")	452 (17.8")	255 (10.0")
YDAA-050H-09M25	805x554x330 (31.7"x 21.8"x 12.9")	511 (20.1")	317 (12.5")
YDAA-070H-09M25	890x673x342 (35.0"x 26.5"x 13.5")	663 (26.1")	354 (13.9")

**Egal ob Sie die Einheit auf dem Boden oder auf einem Betonsockel installieren, unternehmen Sie das Folgende:**

1. Markieren Sie gemäß der Abmessungsgrafik die Position der vier Dehnbolzen
2. Bohren Sie die Bohrungen für die Dehnbolzen.
3. Schrauben Sie eine Mutter auf jedes Gewindeende der Dehnbolzen.
4. Schlagen Sie die Dehnbolzen in die Bohrungen.
5. Entfernen Sie die Muttern von den Dehnbolzen und platzieren Sie die Außeneinheit.
6. Legen Sie eine Unterlegscheibe auf jeden Dehnbolzen und schrauben Sie danach die Muttern wieder auf.
7. Ziehen Sie jede Mutter unter Verwendung eines Schraubenschlüssels an, bis diese eng anliegen.

### **WARNUNG**

**BEIM BOHREN IN BETON WIRD JEDERZEIT AUGENSCHUTZ EMPFOHLEN.**

Beim Installieren der Einheit auf eine Wandbefestigung unternehmen sie das Folgende:

### **ACHTUNG**

**Stellen Sie sicher, dass die Wand aus festen Ziegeln, Beton oder einem ähnlich starken Material hergestellt wurde. Die Wand muss in der Lage sein mindestens das vierfache Gewicht der Einheit zu tragen.**

1. Markieren Sie gemäß der Abmessungsgrafik die Position der Klammerbohrungen.
2. Bohren Sie die Bohrungen der Dehnbolzen.3
3. Schrauben Sie eine Mutter auf jedes Gewindeende der Dehnbolzen.
4. Schrauben Sie die Dehnbolzen durch die Bohrungen der Befestigungsklammern, platzieren Sie die Klammern und schlagen Sie die Dehnbolzen in die Wand.
5. Überprüfen sie, dass die Befestigungsklammern ausgerichtet sind.
6. Heben Sie vorsichtig die Einheit an und stellen Sie ihre Befestigungsfüße auf die Klammern.7
7. Schrauben Sie die Einheit auf den Klammern fest.
8. Falls möglich, installieren Sie die Einheit mit Gummidichtungen, um Vibrationen und Geräusche zu reduzieren.

#### Schritt 4: Schließen Sie die Signal- und Stromkabel an

Die Anschlussklemme der Außeneinheit wird durch eine Abdeckung der elektrischen Anschlüsse an der Seite der Einheit geschützt. Ein umfangreiches Anschlussdiagramm ist auf der Innenseite der Anschlussabdeckung aufgedruckt.

#### **WARNUNG**

**VOR DEM AUSFÜHREN JEDLICHER ARBEITEN AN DER ELEKTRIK ODER DER VERKABELUNG, STETS DIE STROMVERSORGUNG DES SYSTEMS ABSCHALTEN.**

#### 1. Kabelvorbereitung für den Anschluss: **VERWENDEN SIE DAS KORREKTE KABEL**

- Netzkabel für den Innenbereich (falls zutreffend): H05VV-F oder H05V2V2-F
- Netzkabel für den Außenbereich: H07RN-F
- Signalkabel: H07RN-F

#### **AUSWAHL DER KORREKTEN KABELGRÖSSE**

Die Größe benötigter Netzkabel, Signalkabel, Schutzschalter und Schalter wird durch die Maximalspannung der Einheit bestimmt. Die Maximalspannung ist auf dem Typenschild an der Seitenblende der Einheit angegeben. Beziehen Sie sich auf dieses Typenschild, um korrekte Kabel, Signalkabel, Schutzschalter und Schalter auszuwählen.

- a. Entfernen Sie unter Verwendung einer Abisolierzange die Gummiummantelung von beiden Kabelenden, um etwa 40 mm (1,57 Zoll) der darin befindlichen Drähte freizulegen.
- b. Ziehen Sie die Isolierung von beiden Enden der Drähte ab.
- c. Klemmen Sie unter Verwendung einer Aderendklemmzange die Kabelschuhe auf die Enden der Drähte.

#### **ACHTEN SIE AUF STROMFÜHRENDE LEITUNGEN**

Stellen Sie beim Anklemmen der Kabelschuhe sicher, dass Sie das stromführende Kabel („L“) einwandfrei von den anderen Drähten unterscheiden.

#### **WARNUNG**

**ALLE VERDRAHTUNGSARBEITEN MÜSSEN GEMÄSS DEM ANSCHLUSSDIAGRAMM STATTFINDEN, DAS SICH AUF DER INNENSEITE DER ANSCHLUSSABDECKUNG DER AUSSENEINHEIT BEFINDET.**

2. Lösen Sie die Schrauben der Anschlussabdeckung und entfernen Sie diese.
3. Schrauben Sie die Kabelklemme unterhalb der Anschlussleiste ab und legen Sie diese beiseite.
4. Schließen Sie die Drähte gemäß dem Anschlussdiagramm an und schrauben Sie die U-förmigen Kabelschuhe jeden Drahtes an die entsprechende Anschlussklemme an.
5. Nach der Überprüfung zur Sicherstellung, dass jeder Anschluss sicher befestigt wurde, schaffen Sie eine Schlaufe, um sicherzustellen, dass kein Regenwasser in die Anschlussklemme laufen kann.
6. Befestigen Sie unter Verwendung der Kabelklemme das Kabel an der Einheit. Schrauben Sie die Kabelklammer sicher fest.
7. Isolieren Sie unbenutzte Kabel mit Isolierband aus PVC. Richten Sie diese so aus, dass sie keinerlei elektrischen oder metallischen Teile berühren.
8. Setzen Sie die Anschlussabdeckung an der Seite der Einheit zurück und schrauben Sie diese fest.

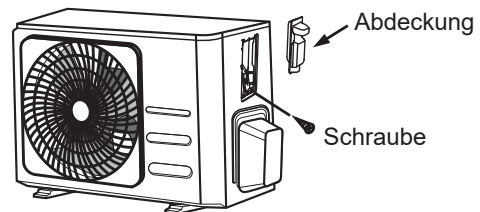

# Kühlmittleitungsverbindung

Beim Verbinden der Kühlmittelrohre keine anderen Stoffe oder Gase als das angegebene Kühlmittel in die Einheit gelangen lassen. Die Gegenwart anderer Gase oder Stoffe senkt die Kapazität der Einheit und kann im Kühlkreislauf zu extrem hohen Temperaturen führen. Dies kann zur Explosion und zu Verletzungen führen.

## HINWEIS ZUR ROHRLEITUNGSLÄNGE

Die Länge der Kühlmittleitung hat Auswirkungen auf Leistung und Energieeffizienz der Einheit. Die normale Effizienz wird bei Einheiten mit einer Rohrlänge von 5 Metern (16,5 Zoll) getestet (in Nordamerika beträgt die Standardlänge 7,5 Meter (25 Fuß)). Eine minimale Rohrlänge von 3 Metern wird benötigt, um Vibrationen und übermäßige Geräusche zu minimieren. Beziehen Sie sich auf unten stehende Tabelle betreffs Angaben über Maximallänge und Fallhöhe der Rohrleitung.

### Maximallänge und Fallhöhe der Kühlmittelrohrleitung per Einheit

Modell	Kapazität (BTU/Std.)	Max. Länge (m)	Max. Fallhöhe (m)
R32 Splitklimaanlage mit Inverter	< 15 000	82 m (82 Fuß)	10 m (33 Fuß)
	≥15 000 und < 24 000	30 m (98,5 Fuß)	20 m (66 Fuß)
	≥ 24 000 und < 36 000	50 m (164 Fuß)	25 m (82 Fuß)

## Verbindungsanweisungen - Kühlmittleitung

### Schritt 1: Rohre ablängen

Beim Vorbereiten der Kühlmittelrohre achten Sie besonders darauf, diese korrekt abzulängen und umzubördeln. Dies stellt einen effizienten Betrieb sicher und minimiert das Bedürfnis zukünftiger Wartung.

1. Messen Sie den Abstand zwischen Innen- und Außeneinheit.
2. Unter Verwendung eines Rohrschneiders, schneiden Sie das Rohr ein wenig länger als die gemessene Entfernung ab.
3. Stellen Sie sicher, dass das Rohr mit einem perfekten Winkel von 90° abgeschnitten wurde.

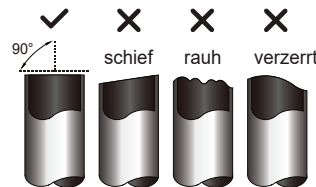

### ⊘ Verformen Sie beim Schneiden die Rohre nicht

Achten Sie besonders darauf, dass Sie die Rohre beim Schneiden nicht beschädigen, verbeulen oder verformen. Dies würde zu einer drastischen Reduzierung der Heizeffizienz der Einheit führen.



## Schritt 2: Grate entfernen

Grate können die luftdichte Abdichtung des Kühlmittelanschlusses beeinflussen. Sie müssen komplett entfernt werden.

1. Halten Sie das Rohr in einem Abwärtswinkel, um zu vermeiden, dass Grate in das Rohr fallen.
2. Entfernen Sie mit einer Reibahle oder einem Entgratungswerkzeug alle Grate vom Rohrabschnitt.

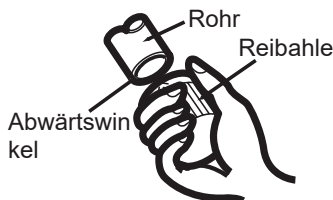

## Schritt 3: Rohrende bördeln

Korrektes Bördeln ist notwendig, um eine luftdichte Abdichtung zu erreichen.

1. Nach dem Entfernen der Grate vom Rohrabschnitt, versiegeln Sie die Enden mit PVC-Klebeband, um zu verhindern, dass Fremdstoffe in das Rohr gelangen.
2. Ummanteln Sie das Rohr mit Isoliermaterial.
3. Schieben Sie Überwurfmuttern auf beide Enden des Rohrs. Stellen Sie sicher, dass diese in die korrekte Richtung zeigen, weil sie diese nach dem Bördeln weder aufschieben noch deren Richtung verändern können.

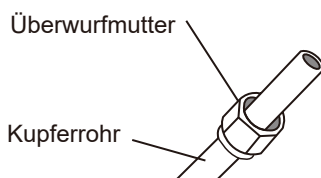

4. Entfernen Sie das PVC-Klebeband von den Enden des Rohrs, sobald Sie zum Bördeln bereit sind.
5. Klemmen Sie die Bördelform auf dem Ende des Rohrs an. Das Ende des Rohrs muss gemäß der Abmessungen in der unten aufgeführten Tabelle jenseits der Bördelformkante herausragen.

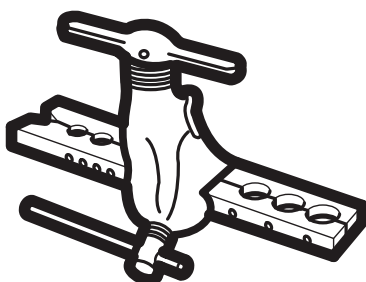

## ROHRLÄNGE JENSEITS DER BÖRDELFORM

Rohraußendurchmesser (mm)	A (mm)	
	Min.	Max.
Ø 6,35 mm (Ø0,25 Zoll)	0,7 mm (0,0275 Zoll)	1,3 mm (0,05 Zoll)
Ø9,52 mm (Ø0,375 Zoll)	1,0 mm (0,04 Zoll)	1,6 mm (0,063 Zoll)
Ø12,7 mm (0,5 Zoll)	1,0 mm (0,04 Zoll)	1,8 mm (0,07 Zoll)
Ø16 mm (0,63 Zoll)	2,0 mm (0,078 Zoll)	2,2 mm (0,086 Zoll)
Ø19 mm (0,75 Zoll)	2,0 mm (0,078 Zoll)	2,4 mm (0,094 Zoll)

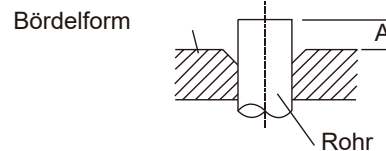

6. Platzieren Sie das Bördelwerkzeug auf der Form.
7. Drehen Sie den Griff der Bördelform im Uhrzeigersinn, bis das Rohr komplett gebördelt wurde.
8. Entfernen Sie das Bördelwerkzeug und die Bördelform, danach untersuchen Sie das Ende des Rohrs auf Risse und ungleichmäßige Bördelung.

## Schritt 4: Rohrleitungen anschließen

Beim Anschließen der Kühlmittelleitung achten Sie darauf keine übermäßige Kraft aufzuwenden und die Leitung auf keinerlei Art zu verformen. Sie sollten zuerst die Niederdruckleitung anschließen und danach erst die Hochdruckleitung.

### Mindestbiegeradius

Beim Biegen der anschließenden Kühlmittelleitung beträgt der Mindestradius 10 cm.

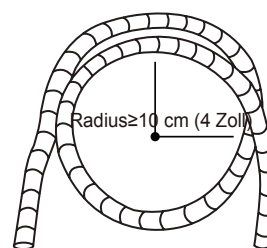

## Anweisungen zur Anschlussleitung der Inneneinheit

1. Richten Sie den Mittelpunkt der beiden anzuschließenden Rohrleitungen aus.

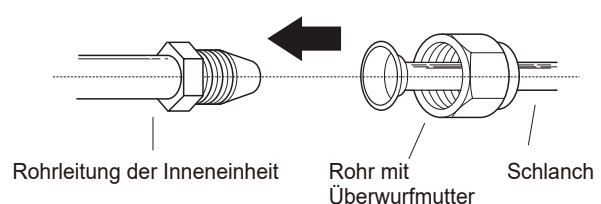

- Ziehen Sie die Bördelmutter von Hand so fest wie möglich an.
- Greifen Sie unter Verwendung einer Rohrzange die Überwurfmutter der Einheitsleitung.
- Während Sie die Überwurfmutter der Einheitsleitung greifen, verwenden Sie einen Drehmomentschlüssel, um die Überwurfmutter gemäß der unten aufgeführten Tabelle der Drehmomentwerte anzuziehen. Lösen Sie die Überwurfmutter ein wenig und ziehen Sie diese danach erneut an.

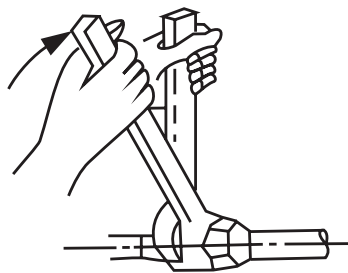

### Drehmomentwerte

Rohraußendurchmesser (mm)	Anzugsdrehmoment (Nm)	Bördelabmessung (B) (mm)	Bördelform
Ø6,35 mm (Ø0,25 Zoll)	18~20 Nm (180~200 kgf/cm)	8,4~8,7 mm (0,33~0,34 Zoll)	
Ø9,52 mm (Ø0,375 Zoll)	32~39 Nm (320~200 kgf/cm)	13,2~13,5 mm (0,52~0,53 Zoll)	
Ø12,7 mm (Ø0,5 Zoll)	49~59 Nm (490~590 kgf/cm)	16,2~16,5 mm (0,64~0,65 Zoll)	
Ø16 mm (Ø0.63 Zoll)	57~39 Nm (570~710 kgf/cm)	19,2~19,7 mm (0,76~0,78 Zoll)	
Ø19 mm (Ø0.75 Zoll)	67~101 Nm (670~1010 kgf/cm)	23,2~23,7 mm (0,91~0,93 Zoll)	

## ⚠ ÜBERSCHREITEN SIE DIE DREHMOMENTWERTE NICHT

Bei übermäßiger Kraftanwendung kann die Überwurfmutter zerbrechen oder die Kühlmittleitung beschädigt werden. Sie dürfen die Drehmomentwerte der oben aufgeführten Tabelle nicht überschreiten.

### Anweisungen zum Leitungsanschluss an die Außeneinheit

- Schrauben Sie an der Seite der Außeneinheit die Abdeckung von dem verpackten Ventil.
- Entfernen Sie die Schutzkappen von den Ventilenden.
- Richten Sie das gebördelte Rohrende mit jedem Ventil aus und ziehen Sie die Überwurfmutter mit der Hand so fest wie möglich an.
- Greifen Sie unter Verwendung einer Rohrzange den Ventilkörper. Greifen Sie nicht die Betriebsventil abdichtende Mutter.
- Lösen Sie die Überwurfmutter ein wenig und ziehen Sie diese danach erneut an.
- Wiederholen Sie an den verbleibenden Rohrleitungen die Schritte 3 bis 6.

**! VERWENDEN SIE EINE ROHRZANGE, UM DEN VENTILKÖRPER ZU GREIFEN**

Das Drehmoment beim Anziehen der Überwurfmutter kann andere Teile am Ventil abbrechen.

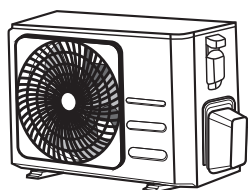

Coperchio della valvola

- Während Sie den Ventilkörper greifen, verwenden Sie einen Drehmomentschlüssel, um die Überwurfmutter gemäß der Drehmomentwerte anzuziehen.

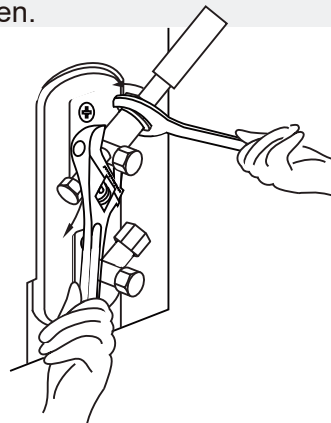

# Entlüftung

## Vorbereitung und Vorsichtsmaßnahmen

Luft und Fremdstoffe im Kühlmittelkreislauf können einen außergewöhnlichen Druckanstieg verursachen, der das Klimagerät beschädigen, seine Wirksamkeit herabsetzen und Verletzungen verursachen kann.

Verwenden Sie Vakuumpumpe und Kältemanometer, um den Kühlkreislauf zu entleeren; und dabei jegliche nicht kondensierenden Gase sowie Feuchtigkeit aus dem System zu entfernen.

Die Entleerung sollte bei der anfänglichen Installation ausgeführt werden und wann immer die Einheit versetzt wird.

### VOR DER ENTLERUNG

- Überprüfen Sie, ob alle Anschlüsse zwischen der Innen- und Außeneinheit korrekt angeschlossen wurden.
- Überprüfen Sie, ob alle elektrischen Anschlüsse korrekt ausgeführt wurden.

## Entleerungsanweisungen

1. Schließen Sie den Ladeschlauch des Kältemanometers an die Serviceanschlüsse des Niederdruckventils der Einheit an.
2. Schließen Sie einen weiteren Ladeschlauch des Kältemanometers an die Vakuumpumpe an.
3. Öffnen Sie die Niederdruckseite des Kältemanometers. Halten Sie die Hochdruckseite geschlossen.
4. Schalten Sie die Vakuumpumpe ein, um das System zu entleeren.
5. Lassen Sie die Vakuumpumpe für mindestens 15 Minuten laufen oder bis das Mehrzweckmanometer -76 cmHG (-10 5 Pa) anzeigt.

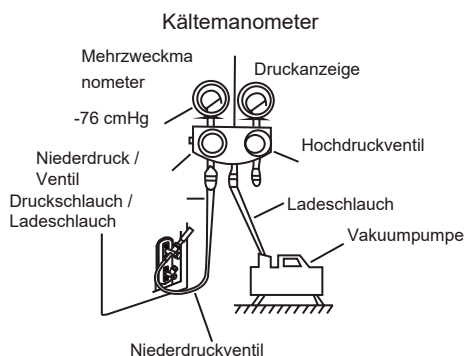

6. Schließen Sie die Unterdruckseite des Kältemanometers und schalten Sie die Vakuumpumpe aus.
7. Warten Sie für 5 Minuten und überprüfen Sie danach, ob im System keinerlei Änderung eingetreten ist.
8. Wenn eine Änderung im System eingetreten ist, so beziehen Sie sich auf den Abschnitt „Dichtigkeitsstest“, um festzustellen wie Sie Undichtigkeiten überprüfen können. Wenn keinerlei Veränderung im Systemdruck auftritt, entfernen Sie die Kappe
9. vom geladenen Ventil (Hochdruckventil). Führen Sie einen Schraubenschlüssel in das geladene Ventil ein (Hochdruckventil) und öffnen Sie das Ventil durch Vierteldrehung des Schraubenschlüssels entgegen dem Uhrzeigersinn. Lauschen Sie auf Gas, das aus dem System ausströmt, und schließen Sie das Ventil nach 5 Sekunden.
10. Achten Sie für 1 Minute auf das Kältemanometer, um sicherzustellen, dass kein Druckunterschied eingetreten ist. Das Kältemanometer sollte etwas mehr als den atmosphärischen Druck aufweisen.
11. Entfernen Sie den Ladeschlauch vom Serviceanschluss.

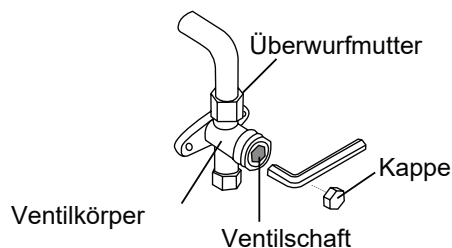

12. Öffnen Sie die Hochdruck- und Niederdruckventile unter Verwendung eines Schraubenschlüssels.
13. Ziehen Sie die Kappen aller drei Ventile (Serviceanschluss, Hochdruck und Niederdruck) von Hand an.  
Bei Bedarf können sie diese mit einem Drehmomentschlüssel weiter anziehen.

## ! ÖFFNEN SIE SANFT DIE VENTILSCHÄFTE

Drehen Sie beim Öffnen der Ventilschäfte den Schraubenschlüssel, bis er am Anschlag ansteht. Versuchen Sie nicht, mit Gewalt das Ventil weiter zu öffnen.

## Hinweis zum Auffüllen des Kühlmittels

Einige Systeme benötigen, abhängig von der Rohrlänge, zusätzliche Aufladung. Die Standardrohrlänge variiert entsprechend der örtlichen Vorschriften. Zum Beispiel beträgt die Standardrohrlänge 7,5 m (25 Fuß).

In anderen Gebieten beträgt die Standardrohrlänge 5 m (16 Fuß). Das Kühlmittel sollte am Serviceanschluss des Niederdruckventils der Außeneinheit aufgefüllt werden. Das zusätzlich aufzufüllende Kühlmittel kann entsprechend der nachfolgenden Formel berechnet werden:

### ZUSÄTZLICHES KÜHLMITTEL PRO ROHRLÄNGE

Verbindungsrohrlänge (m)	Luftentleerungsmethode	Zusätzliches Kühlmittel	
≤ Standardrohrlänge	Vakuumpumpe	Nicht zutreffend	
> Standardrohrlänge	Vakuumpumpe	Flüssigkeitsseite: Ø6,35 mm (0,25 Zoll) R32: (Rohrlänge - Standardlänge) x 12 g/m (Rohrlänge - Standardlänge) x 0,13 Unzen/Fuß	Flüssigkeitsseite: Ø9,52 mm (0,375 Zoll) R32: (Rohrlänge - Standardlänge) x 24 g/m (Rohrlänge - Standardlänge) x 0,26 Unzen/Fuß



### ACHTUNG

Vermischen Sie die Kühlmittelsorten nicht.

# Überprüfung von elektrischen und gasförmigen Undichtigkeiten

## Vor dem Testlauf

Führen Sie den Testlauf nur aus, nachdem Sie die nachfolgenden Schritte ausgeführt haben:

- Elektrische Sicherheitsüberprüfung - bestätigen Sie, dass das elektrische System der Einheit sicher ist und korrekt funktioniert.
- Gasundichtigkeitsüberprüfung - überprüfen Sie alle Überwurfmutteranschlüsse und bestätigen Sie, dass das System keinerlei Undichtigkeiten aufweist.
- Bestätigen Sie, dass die Ventile für Gas und Flüssigkeiten (Hoch- und Niederdruck) komplett geöffnet wurden.

## Elektrische Sicherheitsüberprüfungen

Bestätigen Sie nach der Installation, dass alle elektrischen Anschlüsse gemäß der örtlichen und nationalen Vorschriften und der Bedienungsanleitung angeschlossen wurden.

## VOR DEM TESTLAUF

### Überprüfen Sie die Erdungsarbeiten

Das Messen des Erdungswiderstands durch Sichtfeststellung und Erdungswiderstandstestern. Der Erdungswiderstand muss geringer sein als  $0,1 \Omega$ .

**Bitte beachten:** Dies mag an einigen Standorten der USA nicht zutreffen.

## WÄHREND DES TESTLAUFS

### Überprüfen Sie auf elektrische Leckströme

Verwenden Sie während des Testlaufs eine Elektrosonde und ein Multimeter, um einen umfangreichen Leckstromtest durchzuführen. Schalten Sie bei festgestelltem Leckstrom die Einheit sofort aus und rufen Sie eine qualifizierte Fachkraft, um die Ursache der Undichtigkeit zu finden.

**Bitte beachten:** Dies mag an einigen Standorten der USA nicht zutreffen.



## WARNUNG - STROMSCHLAGGEFAHR

**ALLE ANSCHLÜSSE MÜSSEN DEN ÖRTLICHEN UND NATIONALEN NORMEN ENTSPRECHEN UND MÜSSEN VON EINEM QUALIFIZIERTEN ELEKTRIKER INSTALLIERT WERDEN.**

## Überprüfung auf Gasundichtigkeit

Es bestehen zwei unterschiedliche Methoden, um auf Gasundichtigkeiten zu überprüfen.

### Seifen- und Wassermethode

Tragen Sie unter Verwendung einer weichen Bürste Seifenwasser oder Spülmittel auf alle Rohranschlüsse der Innen- und Außeneinheit auf. Die Gegenwart von Blasen deutet auf eine Undichtigkeit hin.

### Lecksuchermethode

Bei der Verwendung der Lecksuchermethode beziehen Sie sich bitte auf die Bedienungsanleitung des Geräts für korrekte Anweisungen.

## NACH DER AUSFÜHRUNG DER ÜBERPRÜFUNGEN AUF GASUNDICHTIGKEITEN

Nach dem Bestätigen, dass alle Rohrleitungsanschlusspunkte NICHT lecken, setzen Sie die Ventilabdeckungen der Außeneinheit zurück.

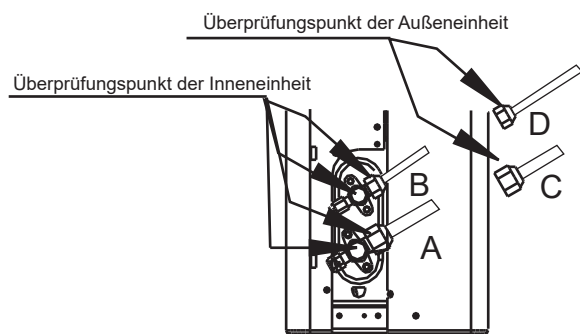

A: Niederdruckabsperrentil

B: Hochdruckabsperrentil

C & D: Überwurfmutter der Inneneinheit

# Testlauf

## Anweisungen zum Testlauf

Sie sollten den Testlauf mindestens 30 Minuten lang ausführen.

- Schließen Sie die Einheit an die Stromversorgung an.
- Drücken Sie die Taste EIN/AUS der Fernbedienung, um sie einzuschalten.
- Drücken Sie die Taste MODUS, um nacheinander durch die nachfolgenden Funktionen zu blättern:
  - KÜHLEN - wählen sie die niedrigste Temperatur aus.
  - HEIZEN - wählen sie die höchste Temperatur aus.
- Lassen Sie jede Funktion für 5 Minuten laufen und führen Sie die nachfolgenden Überprüfungen aus:

Liste der auszuführenden Überprüfungen	BESTANDEN/NICHT BESTANDEN	
Kein Leckstrom		
Die Einheit ist korrekt geerdet		
Alle elektrischen Anschlüsse wurden korrekt abgedeckt		
Die Innen- und Außeneinheit wurde stabil installiert.		
Alle Rohranschlusspunkte sind dicht.	Außenbereich (2):	Innenbereich (2):
Wasser läuft korrekt aus dem Entwässerungsschlauch ab		
Alle Rohrleitungen sind korrekt isoliert		
Die Einheit führt die KÜHLEN-Funktion korrekt aus		
Die Einheit führt die HEIZEN-Funktion korrekt aus		
Die Luftschlitze der Inneneinheit drehen korrekt		
Die Inneneinheit reagiert auf die Fernbedienung		

## ÜBERPRÜFEN SIE DIE ROHRANSCHLÜSSE DOPPELT

Der Druck des Kühlkreislaufs erhöht sich während des Betriebs. Dies kann Undichtigkeiten offenlegen, die während der anfänglichen Undichtigkeitsüberprüfung nicht sichtbar waren. Nehmen Sie sich während des Testlaufs die Zeit zweimal zu überprüfen, ob die Anschlusspunkte der Kühlmittelrohre Undichtigkeiten aufweisen. Beziehen Sie sich betreffs Anweisungen auf den Abschnitt Gasundichtigkeitsüberprüfung.

- Nachdem der Testlauf erfolgreich abgeschlossen wurde und Sie bestätigt haben, dass alle Überprüfungspunkte der Überprüfungsliste **BESTANDEN** haben, unternehmen sie das nachfolgende:
  - Schalten Sie unter Verwendung der Fernbedienung die Einheit auf die normale Betriebstemperatur zurück.
  - Umwickeln Sie unter Verwendung von Isolierband die Anschlüsse der Kühlmittelrohre der Inneneinheit, die Sie während des Installationsvorgangs der Inneneinheit frei gelassen hatten.

## BEI UMGEBUNGSTEMPERATUREN UNTERHALB VON 17°C (62°F)

Sie können die Fernbedienung nicht zum Einschalten der KÜHLEN-Funktion verwenden, wenn die Umgebungstemperatur unterhalb von 17°C (62°F) liegt. In diesem Falle verwenden Sie die Taste für Manuelle Steuerung, um die KÜHLEN-Funktion zu testen.

- Heben Sie die Frontblende der Inneneinheit an bis diese an Ort und Stelle einrastet.
- Die Taste für Manuelle Steuerung befindet sich an der rechten Seite der Einheit. Drücken Sie diese zweimal, um die KÜHLEN-Funktion auszuwählen.
- Führen Sie den Testlauf unter „Normal“ aus.

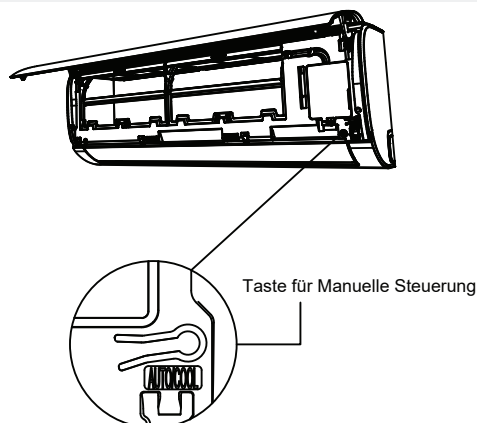



**FR**

**Cette Climatisation,  
et ses accessoires,  
piles et cordons se  
recyclent**

**REPRISE  
À LA LIVRAISON**



OU

**À DÉPOSER  
EN MAGASIN**



OU

**À DÉPOSER  
EN DÉCHÈTERIE**



Points de collecte sur [www.quefairedemesdechets.fr](http://www.quefairedemesdechets.fr)  
Privilégiez la réparation ou le don de votre appareil !

# Airwell

*Just feel well*

**WARNING :**

The design and specifications are subject to change without prior notice for product improvement. Consult with the sales agency or manufacturer for details.

**ATTENTION :**

Le design et les données techniques sont donnés à titre indicatif et peuvent être modifiés sans préavis.



**AIRWELL RESIDENTIAL SAS**

10,Rue du Fort de Saint Cyr,  
78180 Montigny le Bretonneux - France  
[www.airwell.com](http://www.airwell.com)



# Airwell

*Just feel well*

## User & installation manual

Split-Type Room Air conditioner

HDLA R32

*Multilingual Manual*

*(English - French - German - Italiano - Português - Español)*

HDLA-022N-09M25 / ZDAA range  
HDLA-025N-09M25 / YDAA-025H-09M25  
HDLA-035N-09M25 / YDAA-035H-09M25  
HDLA-050N-09M25 / YDAA-050H-09M25  
HDLA-070N-09M25 / YDAA-070H-09M25



### **IMPORTANT NOTE:**

Read this manual carefully before installing or operating your new air conditioning unit. Make sure to save this manual for future reference.

22.AW.HDLA.07-24.R32.UM+IM.EN.FR.DE.IT.SP.POR.10.27.V02



# Airwell

*Just feel well*

## Manuale di Operazione & Installazione dell' Unità Interna

Split-Type Room Air conditioner

HDLA R32

Italiano Manual

HDLA-022N-09M25 / ZDAA range  
HDLA-025N-09M25 / YDAA-025H-09M25  
HDLA-035N-09M25 / YDAA-035H-09M25  
HDLA-050N-09M25 / YDAA-050H-09M25  
HDLA-070N-09M25 / YDAA-070H-09M25



### **NOTA IMPORTANTE :**

Lea este manual atentamente antes de instalar o utilizar su nueva unidad de aire acondicionado.  
Asegúrese de guardar este manual para futuras referencias.

22.AW.HDLA.07-24.R32.UM+IM.EN.FR.DE.IT.SP.POR.10.27.V02

# Sommario

<b>Precauzioni di sicurezza .....</b>	<b>03</b>
---------------------------------------	-----------

## Manuale d'uso

<b>Specifiche e caratteristiche dell'unità .....</b>	<b>07</b>
Display dell'unità interna.....	07
Temperature di esercizio .....	08
Altre caratteristiche.....	09
Impostazione dell'angolo verticale del flusso d'aria.....	10
Funzionamento manuale (senza telecomando) .....	10
<b>Cura e manutenzione .....</b>	<b>11</b>
<b>Risoluzione dei problemi .....</b>	<b>13</b>

# Manuale di installazione

<b>Accessori .....</b>	<b>16</b>
<b>Riepilogo dell'installazione - Unità interna .....</b>	<b>17</b>
<b>Parti dell'unità .....</b>	<b>18</b>
<b>Installazione dell'unità interna .....</b>	<b>19</b>
Passaggio 1: selezionare il luogo di installazione .....	19
Passaggio 2: collegare la piastra di montaggio alla parete .....	19
Passaggio 3: praticare un foro alla parete per le tubazioni di collegamento .....	20
Passaggio 4: preparare le tubazioni del refrigerante.....	21
Passaggio 5: collegare il tubo di scarico .....	21
Passaggio 6: collegare il cavo di segnale .....	22
Passaggio 7: avvolgimento e cavi .....	23
Passaggio 8: montare l'unità interna .....	24
<b>Installazione dell'unità esterna .....</b>	<b>25</b>
Passaggio 1: selezionare il luogo di installazione .....	25
Passaggio 2: installare il giunto di scarico (solo unità pompa di calore) .....	26
Passaggio 3: ancorare l'unità esterna .....	26
Passaggio 4: collegare i cavi di segnale e alimentazione .....	28
<b>Collegamento delle tubazioni del refrigerante.....</b>	<b>29</b>
Nota sulla lunghezza del tubo .....	29
Istruzioni di collegamento - Tubazioni del refrigerante .....	29
Passaggio 1: tagliare i tubi .....	30
Passaggio 2: rimuovere le sbavature .....	30
Passaggio 3: estremità del tubo svasato.....	30
Passaggio 4: collegare i tubi .....	30
<b>Evacuazione dell'aria .....</b>	<b>32</b>
Istruzioni di evacuazione .....	32
Nota sull'aggiunta del refrigerante .....	33
<b>Controlli di perdite elettriche e di gas .....</b>	<b>34</b>
Prova .....	35

# Precauzioni di sicurezza

**Leggere le precauzioni di sicurezza prima dell'utilizzo e dell'installazione**  
**Ignorare le istruzioni comporta un'installazione errata che può causare gravi danni o lesioni.**

La gravità di potenziali danni o lesioni è classificata come **AVVERTENZA** o **ATTENZIONE**.



## AVVERTENZA

Questo simbolo indica la possibilità di lesioni personali o morte.



## ATTENZIONE

Questo simbolo indica la possibilità di danni alle cose o gravi conseguenze.



## AVVERTENZA

Questo apparecchio può essere utilizzato da bambini di età pari o superiore a 8 anni e da persone con ridotte capacità fisiche, sensoriali o mentali o mancanza di esperienza e conoscenza se sono stati sottoposti a supervisione o istruzione sull'uso dell'apparecchio in modo sicuro e comprendono i pericoli implicati. I bambini non devono giocare con l'apparecchio. La pulizia e la manutenzione dell'utente non devono essere eseguite da bambini senza supervisione (requisiti della norma EN).

Questo apparecchio non è destinato all'uso da parte di persone (compresi i bambini) con ridotte capacità fisiche, sensoriali o mentali o mancanza di esperienza e conoscenza, a meno che non siano state sottoposte a supervisione o istruzione relative all'uso dell'apparecchio da parte di una persona responsabile della loro sicurezza. I bambini devono essere sorvegliati per assicurarsi che non giochino con l'apparecchio (requisiti della norma IEC).



## AVVERTENZE PER L'USO DEL PRODOTTO

- Se si verifica una situazione anomala (come un odore di bruciato), spegnere immediatamente l'unità e scollegare l'alimentazione. Contattare il rivenditore per istruzioni su come evitare scosse elettriche, incendi o lesioni.
- **Non** inserire dita, aste o altri oggetti nell'ingresso o nell'uscita dell'aria. Ciò può causare lesioni, poiché la ventola potrebbe ruotare ad alta velocità.
- **Non** utilizzare spray infiammabili come spray per capelli, smalto o vernice vicino all'unità. Ciò può causare incendi o combustione.
- **Non** utilizzare il condizionatore d'aria in luoghi vicini o attorno a gas combustibili. Il gas emesso può accumularsi attorno all'unità e provocare un'esplosione.
- **Non** utilizzare il condizionatore d'aria in un ambiente bagnato come un bagno o una lavanderia. Un'eccessiva esposizione all'acqua può causare corto circuiti ai componenti elettrici.
- **Non** esporre il corpo direttamente all'aria fredda per un periodo di tempo prolungato.
- **Non** consentire ai bambini di giocare con il condizionatore d'aria. I bambini devono essere sorvegliati intorno all'unità in ogni momento.
- Se il condizionatore d'aria viene utilizzato insieme a bruciatori o altri dispositivi di riscaldamento, arieggiare per bene la stanza per evitare carenza di ossigeno.
- In alcuni ambienti funzionali, come cucine, sale server, ecc., si consiglia vivamente di utilizzare unità di condizionamento appositamente progettate.

## AVVERTENZE DI PULIZIA E MANUTENZIONE

- Spegnere il dispositivo e scollegare l'alimentazione prima della pulizia. In caso contrario, si possono verificare scosse elettriche.
- **Non** pulire il condizionatore d'aria con quantità eccessive di acqua.
- **Non** pulire il condizionatore d'aria con detergenti combustibili. I detergenti combustibili possono causare incendi o deformazioni.



## ATTENZIONE

- Spegnere il condizionatore d'aria e scollegare l'alimentazione se non si utilizza per un lungo periodo.
- Spegnere e scollegare l'unità durante i temporali.
- Accertarsi che la condensa possa defluire senza ostacoli dall'unità.
- **Non** utilizzare il condizionatore d'aria con le mani bagnate. Ciò può causare scosse elettriche.
- **Non** utilizzare il dispositivo per scopi diversi dall'uso previsto.
- **Non** arrampicarsi o collocare oggetti sopra l'unità esterna.
- **Non** far funzionare il condizionatore d'aria per lunghi periodi di tempo con porte o finestre aperte o se l'umidità è molto elevata.



## AVVERTENZE ELETTRICHE

- Utilizzare solo il cavo di alimentazione specificato. Se il cavo di alimentazione è danneggiato, deve essere sostituito dal produttore, dal suo agente di servizio o da persone analogamente qualificate per evitare pericoli.
- Mantenere pulita la spina di alimentazione. Rimuovere eventuale polvere o sporizia che si accumula sopra o attorno alla spina. Le spine sporche possono causare incendi o scosse elettriche.
- **Non** tirare il cavo di alimentazione per scollegare l'unità. Tenere saldamente la spina ed estrarla dalla presa. Tirare direttamente il cavo può danneggiarlo, causando incendi o scosse elettriche.
- **Non** modificare la lunghezza del cavo di alimentazione o utilizzare una prolunga per alimentare l'unità.
- **Non** condividere la presa elettrica con altri apparecchi. Un'alimentazione inadeguata o insufficiente può causare incendi o scosse elettriche.
- Il prodotto deve essere correttamente collegato a terra al momento dell'installazione, altrimenti si potrebbero verificare scosse elettriche.
- Per tutti i lavori elettrici, seguire tutte le norme di cablaggio locali e nazionali, le normative e il Manuale di installazione. Collegare i cavi ermeticamente e bloccarli saldamente per evitare che forze esterne danneggino il terminale. Collegamenti elettrici non corretti possono surriscaldarsi e causare incendi e scosse elettriche. Tutti i collegamenti elettrici devono essere eseguiti secondo lo schema dei collegamenti elettrici situato sui pannelli delle unità interna ed esterna.
- Tutti i cavi devono essere disposti in modo adeguato per garantire che il coperchio della scheda di controllo possa chiudersi correttamente. Se il coperchio della scheda di controllo non è chiuso correttamente, può causare corrosione e il riscaldamento dei punti di connessione sul terminale, prendere fuoco o provocare scosse elettriche.
- Se si collega l'alimentazione a un cablaggio fisso, un dispositivo di disconnessione unipolare che presenti almeno 3 mm di spazio libero su tutti i poli e una corrente di dispersione che può superare i 10 mA, il dispositivo a corrente residua (RCD) con una corrente di funzionamento residua nominale non superiore a 30 mA e la disconnessione deve essere incorporata nel cablaggio fisso in conformità con le regole di cablaggio.

## PRENDERE NOTA DELLE SPECIFICHE DEL FUSIBILE

Il circuito stampato del condizionatore d'aria (PCB) è progettato con un fusibile per fornire protezione da Le specifiche del fusibile sono stampate sul circuito stampato, come ad esempio:

**Unità interna:** T3.15AL/250VAC, T5AL/250VAC, T3.15A/250VAC, T5A/250VAC, etc.

**Unità esterna:** T20A/250VAC(<=18000Btu/h unità), T30A/250VAC(>18000Btu/h unità)

**NOTA:** per le unità con refrigerante R32, è possibile utilizzare solo il fusibile ceramico a prova di esplosione.



## AVVERTENZE PER L'INSTALLAZIONE DEL PRODOTTO

1. L'installazione deve essere eseguita da un rivenditore o specialista autorizzato. Un'installazione errata può causare perdite d'acqua, scosse elettriche o incendi.
2. L'installazione deve essere eseguita secondo le istruzioni di installazione. Un'installazione non corretta può causare perdite d'acqua, scosse elettriche o incendi.  
(In Nord America, l'installazione deve essere eseguita in conformità ai requisiti di NEC e CEC solo da personale autorizzato.)
3. Contattare un tecnico dell'assistenza autorizzato per la riparazione o la manutenzione di questa unità. Questo apparecchio deve essere installato in conformità con le normative nazionali in materia di cablaggio.
4. Per l'installazione, utilizzare solo gli accessori, le parti e le parti specificate inclusi. L'uso di parti non standard può causare perdite d'acqua, scosse elettriche, incendi e può causare il guasto dell'unità.
5. Installare l'unità in una posizione stabile in grado di supportare il peso dell'unità. Se la posizione scelta non è in grado di supportare il peso dell'unità o l'installazione non viene eseguita correttamente, l'unità potrebbe cadere e causare gravi lesioni e danni.
6. Installare le tubazioni di drenaggio secondo le istruzioni in questo manuale. Un drenaggio improprio può causare danni dovuti all'acqua alla casa e alla proprietà.
7. Per le unità che dispongono di un riscaldatore elettrico ausiliario, non installare l'unità entro 1 metro (3 piedi) da qualsiasi materiale combustibile.
8. Non installare l'unità in un luogo che potrebbe essere esposto a perdite di gas combustibile. Se il gas combustibile si accumula attorno all'unità, può causare incendi.
9. Non accendere l'alimentazione fino a quando tutto il lavoro non è stato completato.
10. Quando si sposta o si riposiziona il condizionatore d'aria, consultare i tecnici dell'assistenza esperti per la disconnessione e la reinstallazione dell'unità.
11. Per come installare l'apparecchio al suo supporto, leggere le informazioni per i dettagli nelle sezioni "Installazione dell'unità interna" e "Installazione dell'unità esterna".

### Nota sui gas fluorurati

1. Questa unità di climatizzazione contiene gas fluorurati a effetto serra. Per informazioni specifiche sul tipo di gas e sulla quantità, fare riferimento alla relativa etichetta sull'unità stessa o sul "Manuale d'uso-Scheda prodotto" nella confezione dell'unità esterna. (Solo prodotti dell'Unione Europea).
2. L'installazione, l'assistenza, la manutenzione e la riparazione di questa unità devono essere eseguite da un tecnico certificato.
3. La disinstallazione e il riciclaggio del prodotto devono essere eseguiti da un tecnico certificato.
4. Per le apparecchiature che contengono gas fluorurati a effetto serra in quantità pari o superiori a 5 tonnellate di CO<sub>2</sub> equivalente o oltre, ma inferiori a 50 tonnellate di CO<sub>2</sub> equivalente, se nell'impianto è installato un sistema di rilevamento delle perdite, è necessario verificare la presenza di perdite almeno ogni 24 mesi
5. Quando nell'unità viene verificata la presenza di perdite, si consiglia vivamente di conservare correttamente tutti i controlli.



## AVVERTENZA per l'utilizzo del refrigerante R32

- Quando si impiega refrigerante infiammabile, l'apparecchio deve essere conservato in un'area ben ventilata dove le dimensioni dell'ambiente corrispondono all'area dell'ambiente come specificato per il funzionamento.  
Per i modelli frigeranti R32:  
L'apparecchiatura deve essere installata, utilizzata e conservata in un ambiente con una superficie superiore a 4m<sup>2</sup>. L'apparecchio non deve essere installato in uno spazio non ventilato, se tale spazio è inferiore a 4m<sup>2</sup>.
- Non sono ammessi connettori meccanici riutilizzabili e giunti svasati all'interno.  
(Requisiti norme EN).
- I connettori meccanici utilizzati all'interno devono avere una velocità non superiore a 3 g/all'anno al 25% della pressione massima consentita. Quando i connettori meccanici vengono riutilizzati all'interno, le parti di tenuta devono essere rinnovate. Quando i giunti svasati vengono riutilizzati all'interno, la parte svasata deve essere fabbricata nuovamente. (Requisiti norme UL)
- Quando i connettori meccanici vengono riutilizzati all'interno, le parti di tenuta devono essere rinnovate. Quando i giunti svasati vengono riutilizzati all'interno, la parte svasata deve essere fabbricata nuovamente.  
(Requisiti norme IEC)

### Linee guida europee sullo smaltimento

*Questo marchio riportato sul prodotto o sulla sua documentazione indica che i rifiuti elettrici e le apparecchiature elettriche non devono essere mescolati con i rifiuti domestici generici.*

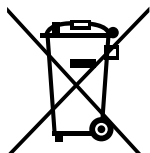

#### Smaltimento corretto di questo prodotto (Rifiuti di apparecchiature elettriche ed elettroniche)

Questo apparecchio contiene refrigerante e altri materiali potenzialmente pericolosi. Quando si smaltisce questo apparecchio, la legge richiede una raccolta e un trattamento speciali. Non smaltire questo prodotto nei rifiuti domestici o nei rifiuti urbani non differenziati.

Quando si smaltisce questo apparecchio, si hanno le seguenti opzioni:

- Smaltire l'apparecchio presso la struttura di raccolta elettronica dei rifiuti municipale designata.
- Al momento dell'acquisto di un nuovo apparecchio, il rivenditore riprenderà il vecchio apparecchio gratuitamente.
- Il produttore riprenderà il vecchio apparecchio gratuitamente.
- Vendere l'apparecchio a rivenditori di rottami di metallo certificati.

#### Avviso speciale

Lo smaltimento di questo apparecchio nella foresta o in altri ambienti naturali mette a rischio la salute e fa male all'ambiente. Le sostanze pericolose possono fuoriuscire nelle acque sotterranee ed entrare nella catena alimentare.

# Specifiche e caratteristiche dell'unità

## Display dell'unità interna

**NOTA:** Modelli diversi hanno pannello frontale e finestra del display diversi. Non tutti gli indicatori descritti di seguito sono disponibili per il condizionatore d'aria acquistato. Controllare la finestra del display interna dell'unità acquistata.

Le illustrazioni in questo manuale sono a scopo esplicativo. La forma reale dell'unità interna potrebbe essere leggermente diversa. La forma reale prevarrà.

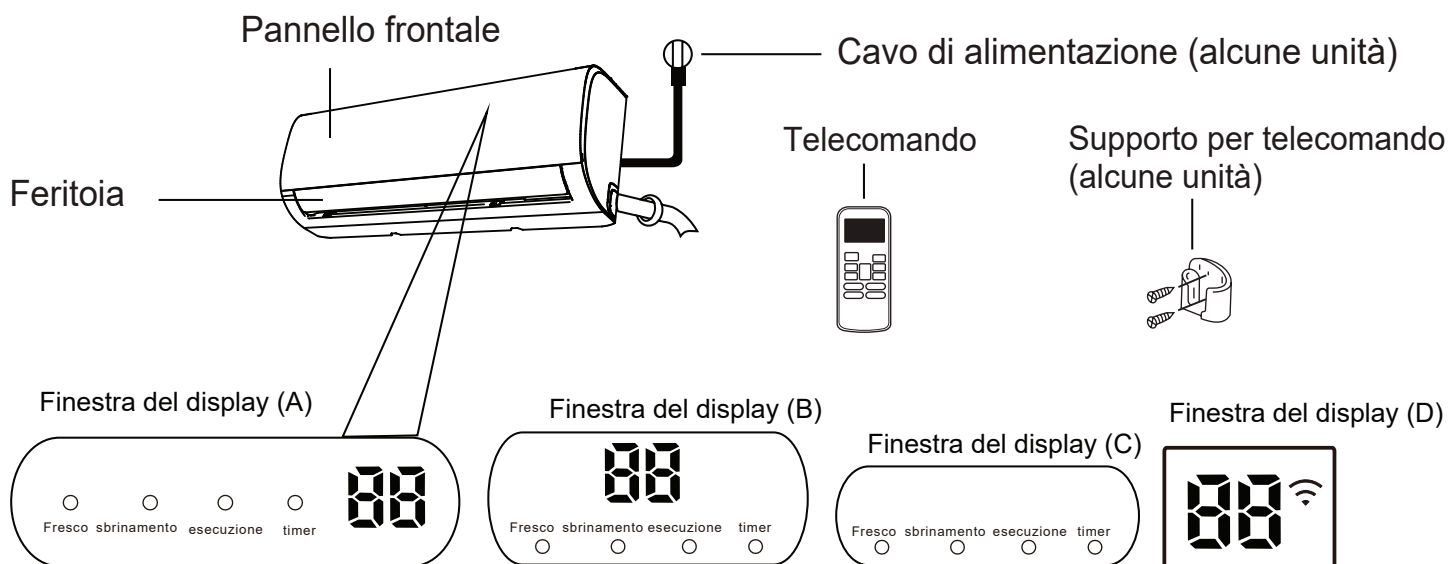







" fresco "quando la funzione Fresh è attivata (alcune unità)

"sbrinamento" quando la funzione di sbrinamento è attivata.

" funzionamento " quando l'unità è accesa.

"timer" quando è impostato il TIMER.

"  " quando la funzione di controllo wireless è attivata (alcune unità)

"  " Visualizza temperatura, funzione operativa e codici di errore:  
Quando la funzione ECO (alcune unità) è attivata, '  ' si illumina gradualmente una ad una come    -- impostare la temperatura  a intervalli di un secondo.

"  " per 3 secondi quando:

- TIMER ON è impostato (se l'unità è OFF, "  " rimane acceso quando TIMER ON è impostato)
- FRESH, SWING, TURBO, or SILENCE feature is turned on

"  " per 3 secondi quando:

- TIMER OFF is set
- La funzione FRESH, SWING, TURBO o SILENCE è attivata

"  " quando la funzione aria anti-freddo è attivata

"  " durante lo sbrinamento (unità di raffreddamento e riscaldamento)

"  " quando l'unità è autopulente (alcune unità)

"  " quando è attivata la funzione di riscaldamento a 8 C (alcune unità)

Significati  
codice display

## Temperatura di esercizio

Quando il condizionatore d'aria viene utilizzato al di fuori dei seguenti intervalli di temperatura, alcune funzioni di protezione di sicurezza potrebbero attivarsi e causare il blocco dell'unità.

### Tipo di split dell'inverter

	Modalità RAFFREDDAMENTO	Modalità RISCALDAMENTO	Modalità DEUMIDIFICAZIONE
Temperatura ambiente	17°C - 32°C	0°C - 30°C	10°C - 32°C
Temperatura esterna	-15°C - 50°C (Per modelli con sistemi di raffreddamento a bassa temperatura.)	-15°C - 30°C	0°C - 50°C

#### PER UNITÀ ESTERNE CON RISCALDATORE ELETTRICO AUSILIARIO

Quando la temperatura esterna è inferiore a 0°C, si consiglia vivamente di mantenere l'unità sempre collegata per garantire prestazioni regolari.

**NOTA:** umidità relativa ambiente inferiore all'80%. Se il condizionatore d'aria funziona oltre questa cifra, la superficie del condizionatore d'aria può attrarre condensa. Impostare la feritoia del flusso d'aria verticale sull'angolo massimo (verticalmente rispetto al pavimento) e impostare la modalità ventilatore ALTA.

#### Per ottimizzare ulteriormente le prestazioni della tua unità, procedi come segue:

- Tenere chiuse porte e finestre.
- Limitare il consumo di energia utilizzando le funzioni TIMER ON e TIMER OFF.
- Non bloccare le entrate o le uscite dell'aria.
- Ispezionare e pulire regolarmente i filtri dell'aria.

Una guida all'uso del telecomando a infrarossi non è inclusa in questo pacchetto di documentazione. Non tutte le funzioni sono disponibili per il condizionatore d'aria, si prega di controllare il display interno e il telecomando dell'unità acquistata.

## Altre caratteristiche

- **Riavvio automatico (alcune unità)**  
Se l'unità perde energia, si riavvierà automaticamente con le impostazioni precedenti una volta ripristinata l'alimentazione.
- **Anti-muffa (alcune unità)**  
Quando si spegne l'unità dalle modalità RAFFREDDAMENTO, AUTOMATICO (RAFFREDDAMENTO o DEUMIDIFICAZIONE), il condizionatore d'aria continuerà a funzionare a bassissima potenza per asciugare l'acqua di condensa e prevenire la crescita di muffa.
- **Controllo wireless (alcune unità)**  
Il controllo wireless consente di controllare il condizionatore d'aria tramite il telefono cellulare e una connessione wireless. L'accesso al dispositivo USB, la sostituzione e le operazioni di manutenzione devono essere eseguite da personale professionale.
- **Memoria dell'angolo della feritoia (alcune unità)**  
Quando si accende l'unità, la feritoia riprenderà automaticamente l'angolo precedente.
- **Rilevamento di perdite di refrigerante (alcune unità)**  
L'unità interna visualizzerà automaticamente "EC" o "EL0C" o LED lampeggianti (a seconda del modello) quando rileva una perdita di refrigerante.

## • Funzionamento sleep

La funzione SLEEP viene utilizzata per ridurre il consumo di energia durante il sonno (e non è necessario avere le stesse impostazioni di temperatura per rimanere a proprio agio). Questa funzione può essere attivata solo tramite telecomando. E la funzione Sleep non è disponibile in modalità VENTILAZIONE o DEUMIDIFICAZIONE. Premere il tasto SLEEP quando sei pronto per andare a dormire. In modalità RAFFREDDAMENTO, l'unità aumenterà la temperatura di 1°C (2°F) dopo 1 ora e aumenterà di 1°C (2°F) aggiuntivo dopo un'altra ora. In modalità RISCALDAMENTO, l'unità diminuirà la temperatura di 1°C (2°F) dopo 1 ora e diminuirà di 1°C (2°F) aggiuntivo dopo un'altra ora. La funzione sleep si interromperà dopo 8 ore e il sistema continuerà a funzionare con la situazione finale.

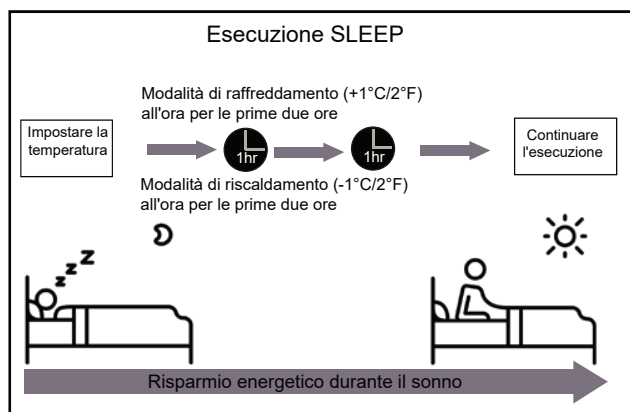

## • Impostazione dell'angolo del flusso d'aria

### Impostazione dell'angolo verticale del flusso d'aria

Mentre l'unità è accesa, utilizzare il pulsante **SWING/DIRECT** sul telecomando per impostare la direzione (angolo verticale) del flusso d'aria. Per i dettagli, consultare il Manuale del telecomando.

#### NOTA SUGLI ANGOLI DELLE FERITOIE

Quando si utilizza la modalità **RAFFREDDAMENTO** o **DEUMIDIFICAZIONE**, non impostare la feritoia con un angolo troppo verticale per lunghi periodi di tempo. Ciò può causare la condensazione dell'acqua sulla lama della feritoia, che cadrà sul pavimento o sugli arredi.

Quando si utilizza la modalità **RAFFREDDAMENTO** o **RISCALDAMENTO**, l'impostazione della feritoia su un angolo troppo verticale può ridurre le prestazioni dell'unità a causa del flusso d'aria limitato.

### Impostazione dell'angolo orizzontale del flusso d'aria

L'angolo orizzontale del flusso d'aria deve essere impostato manualmente. Afferrare l'asta del deflettore (**vedere la figura B**) e regolarla manualmente nella direzione preferita.

**Per alcune unità**, l'angolo orizzontale del flusso d'aria può essere impostato tramite telecomando. fare riferimento al Manuale del telecomando.

### Funzionamento manuale (senza telecomando)

#### ! ATTENZIONE

Il pulsante manuale è destinato esclusivamente a scopi di test e di emergenza. Non utilizzare questa funzione a meno che il telecomando non sia perso ed è assolutamente necessario. Per ripristinare il normale funzionamento, utilizzare il telecomando per attivare l'unità. L'unità deve essere spenta prima del funzionamento manuale.

Per far funzionare l'unità manualmente:

1. Aprire il pannello anteriore dell'unità interna.
2. Individuare il **pulsante CONTROLLO MANUALE** sul lato destro dell'unità.
3. Premere una volta il **pulsante CONTROLLO MANUALE** per attivare la modalità **AUTOMATICO FORZATO**.
4. Premere nuovamente il **pulsante CONTROLLO MANUALE** per attivare la modalità **RAFFREDDAMENTO FORZATO**.
5. Premere il **pulsante CONTROLLO MANUALE** una terza volta per spegnere l'unità.
6. Chiudere il pannello frontale.

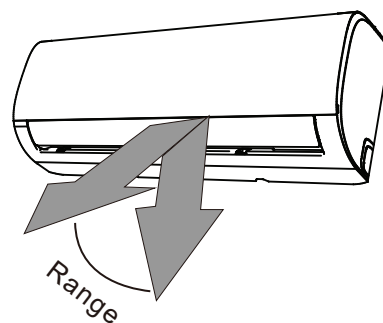

**NOTA:** non spostare la feritoia a mano. Ciò farà sì che la griglia non sia sincronizzata. In questo caso, spegnere l'unità e scollegarla per alcuni secondi, quindi riavviare l'unità. Ciò ripristinerà la feritoia.

Fig. A

#### ! ATTENZIONE

Non mettere le dita dentro o vicino al ventilatore e al lato di aspirazione dell'unità. La ventola ad alta velocità all'interno dell'unità potrebbe causare lesioni.

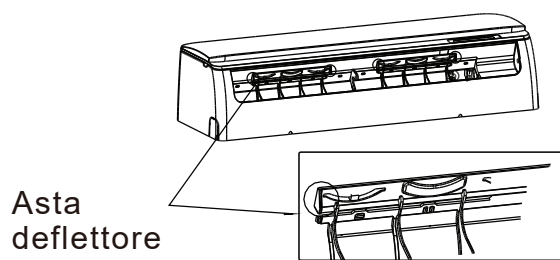
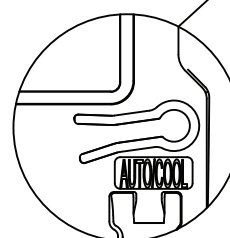
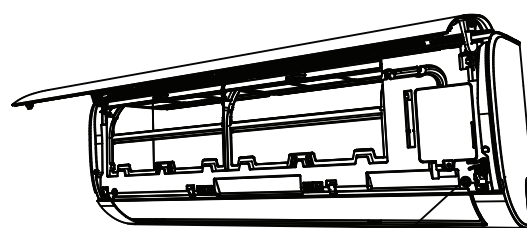

Fig. B



Pulsante di controllo manuale

# Cura e manutenzione

## Pulizia dell'unità interna

### ⚠ PRIMA DELLA PULIZIA O MANUTENZIONE

**SPEGNERE SEMPRE IL SISTEMA DEL CONDIZIONATORE D'ARIA E SCOLLEGARE L'ALIMENTAZIONE PRIMA DELLA PULIZIA O MANUTENZIONE.**

### ⚠ ATTENZIONE

Utilizzare solo un panno morbido e asciutto per pulire l'unità. Se l'unità è particolarmente sporca, è possibile utilizzare un panno imbevuto di acqua calda per pulirlo.

- **Non** usare prodotti chimici o panni trattati chimicamente per pulire l'unità
- **Non** usare benzene, diluenti, polvere per lucidare o altri solventi per pulire l'unità. Possono causare la rottura o la deformazione della superficie in plastica.
- **Non** usare acqua più calda di 40°C (104°F) per pulire il pannello anteriore. Ciò può causare la deformazione o lo scolorimento del pannello.

## Pulizia del filtro dell'aria

Un condizionatore d'aria intasato può ridurre l'efficienza di raffreddamento dell'unità e può anche essere dannoso per la salute.

Assicurarsi di pulire il filtro una volta ogni due settimane.

1. Sollevare il pannello anteriore dell'unità interna.
2. Premere prima la linguetta sull'estremità del filtro per allentare la fibbia, sollevarla, quindi tirarla verso di sé.
3. Ora estrarre il filtro.
4. Se il filtro ha un piccolo filtro per rinfrescare l'aria, sganciarlo dal filtro più grande. Pulire questo filtro rinfrescante con un aspirapolvere manuale.
5. Pulire il filtro dell'aria grande con acqua calda e sapone. Assicurarsi di usare un detergente delicato.
6. Sciacquare il filtro con acqua fresca, quindi eliminare l'acqua in eccesso.

7. Asciugarlo in un luogo fresco e asciutto ed evitare di esporlo alla luce solare diretta.
8. Quando è asciutto, ricollegare il filtro rinfrescante per ambienti al filtro più grande, quindi farlo scorrere nuovamente nell'unità interna.
9. Chiudere il pannello anteriore dell'unità interna.

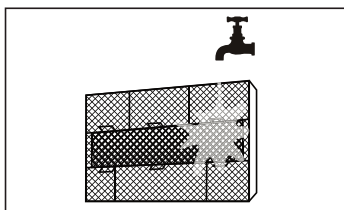
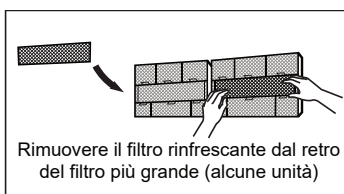
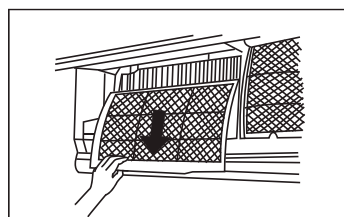
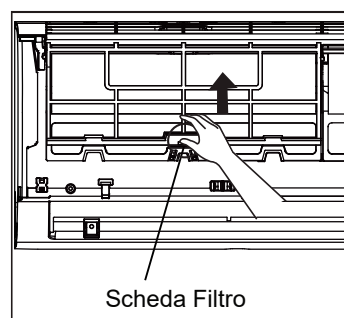

### ⚠ ATTENZIONE

Non toccare il filtro rinfrescante (Plasma) per almeno 10 minuti dopo aver spento l'unità.

## **ATTENZIONE**

- Prima di sostituire il filtro o pulire, spegnere l'unità e scollegare l'alimentazione.
- Durante la rimozione del filtro, non toccare le parti metalliche nell'unità. I bordi metallici affilati possono tagliarti.
- Non usare acqua per pulire l'interno dell'unità interna. Ciò può distruggere l'isolamento e causare scosse elettriche.
- Non esporre il filtro alla luce solare diretta durante l'asciugatura. Questo può ridurre il filtro.

## **Promemoria filtro aria (opzionale)**

### **Promemoria per la pulizia del filtro dell'aria**

Dopo 240 ore di utilizzo, la finestra del display sull'unità interna lampeggerà "CL". Questo è un promemoria per pulire il filtro. Dopo 15 secondi, l'unità tornerà al display precedente. Per ripristinare il promemoria, premere il pulsante **LED** sul telecomando 4 volte oppure premere il pulsante **CONTROLLO MANUALE** 3 volte. Se non si reimposta il promemoria, l'indicatore "CL" lampeggerà di nuovo al riavvio dell'unità.

### **Promemoria per la sostituzione del filtro dell'aria**

Dopo 2.880 ore di utilizzo, la finestra del display sull'unità interna lampeggerà "nF". Questo è un promemoria per sostituire il filtro. Dopo 15 secondi, l'unità tornerà al display precedente.

Per ripristinare il promemoria, premere il pulsante **LED** sul telecomando 4 volte oppure premere il pulsante **CONTROLLO MANUALE** 3 volte. Se non si reimposta il promemoria, l'indicatore "nF" lampeggerà nuovamente al riavvio dell'unità.

## **ATTENZIONE**

- Qualsiasi manutenzione e pulizia dell'unità esterna deve essere eseguita da un rivenditore autorizzato o un fornitore di servizi autorizzato.
- Qualsiasi riparazione dell'unità deve essere eseguita da un rivenditore autorizzato o un fornitore di servizi autorizzato.

## **Manutenzione - Lunghi periodi di non utilizzo**

Se si prevede di non utilizzare il condizionatore d'aria per un periodo di tempo prolungato, fare quanto segue:

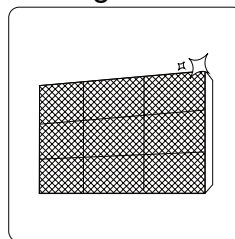

Pulire tutti i filtri

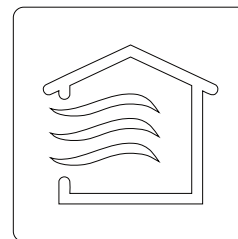

Attiva la funzione VENTOLA fino a quando l'unità non si asciuga completamente



Spegnere l'unità e scollegare l'alimentazione

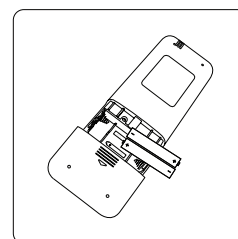

Rimuovere le batterie dal telecomando

## **Manutenzione - Ispezione pre-stagionale**

Dopo lunghi periodi di non utilizzo o prima di periodi di uso frequente, procedere come segue:

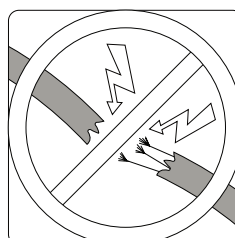

Verificare la presenza di fili danneggiati

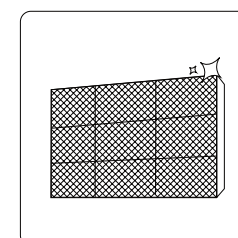

Pulire tutti i filtri



Verificare la presenza di perdite

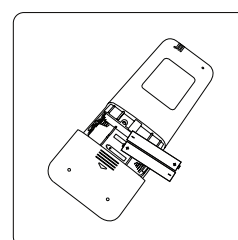

Sostituire le batterie

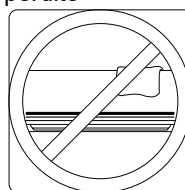

Assicurarsi che nulla stia bloccando tutte le prese d'aria e le uscite

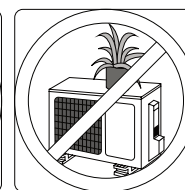

# Risoluzione dei problemi



## MISURE DI SICUREZZA

Se si verifica **QUALSIASI** delle seguenti condizioni, spegnere immediatamente l'unità!

- Il cavo di alimentazione è danneggiato o surriscaldato in modo anomalo
- Si sente un odore di bruciato
- L'unità emette suoni forti o anomali
- Un fusibile di alimentazione si brucia o l'interruttore automatico interviene di frequente
- L'acqua o altri oggetti cadono dentro o fuori dall'unità

**NON TENTARE DI RIPARARLI AUTONOMAMENTE! CONTATTARE IMMEDIATAMENTE UN FORNITORE DI SERVIZI AUTORIZZATO!**

## Problemi comuni

I seguenti problemi non rappresentano un malfunzionamento e nella maggior parte dei casi non richiedono riparazioni.

Problema	Possibili cause
L'unità non si accende quando si preme il pulsante ON/OFF	L'unità ha una funzione di protezione di 3 minuti che impedisce all'unità di sovraccaricarsi. L'unità non può essere riavviata entro tre minuti dallo spegnimento.
L'unità passa dalla modalità RAFFREDDAMENTO/RISCALDAMENTO alla modalità VENTILATORE	L'unità può modificare le impostazioni per impedire la formazione di brina sull'unità. Quando la temperatura aumenta, l'unità riprenderà a funzionare nella modalità precedentemente selezionata.
	È stata raggiunta la temperatura impostata, a quel punto l'unità spegne il compressore. L'unità continuerà a funzionare quando la temperatura oscilla nuovamente.
L'unità interna emette nebbia bianca	Nelle regioni umide, una grande differenza di temperatura tra l'aria dell'ambiente e l'aria condizionata può causare la nebbia bianca.
Sia l'unità interna che quella esterna emettono nebbia bianca	Quando l'unità si riavvia in modalità RISCALDAMENTO dopo lo sbrinamento, potrebbe essere emessa nebbia bianca a causa dell'umidità generata dal processo di sbrinamento.
L'unità interna emette dei rumori	Quando la feritoia torna alla sua posizione, potrebbe verificarsi un forte rumore di aria.
	Un suono cigolante può verificarsi dopo aver avviato l'unità in modalità RISCALDAMENTO a causa dell'espansione e della contrazione delle parti in plastica dell'unità.
Sia l'unità interna che quella esterna emettono dei rumori	Suono sibilante basso durante il funzionamento: questo è normale ed è causato dal gas refrigerante che fluisce attraverso le unità interna ed esterna.
	Suono sibilante basso quando il sistema si avvia, ha appena smesso di funzionare o si sta sbrinando: questo rumore è normale ed è causato dall'arresto o dal cambio di direzione del gas refrigerante.
	Suono cigolante: l'espansione e la contrazione normali delle parti in plastica e metallo causate da sbalzi di temperatura durante il funzionamento possono causare rumori cigolanti.



Problema	Possibili cause
<b>L'unità esterna emette rumori</b>	L'unità emetterà suoni diversi in base alla sua modalità operativa corrente.
<b>La polvere viene emessa dall'unità interna o esterna</b>	La polvere viene emessa dall'unità interna o esterna. L'unità potrebbe accumulare polvere durante lunghi periodi di non utilizzo, che verranno emessi all'accensione dell'unità. Ciò può essere mitigato coprendo l'unità durante lunghi periodi di inattività.
<b>L'unità emette un cattivo odore</b>	L'unità può assorbire odori dall'ambiente (come mobili, cucina, sigarette, ecc.) che verranno emessi durante le operazioni.
	I filtri dell'unità si sono ammuffiti e devono essere puliti.
<b>La ventola dell'unità esterna non funziona</b>	Durante il funzionamento, la velocità della ventola viene controllata per ottimizzare il funzionamento del prodotto.
<b>Il funzionamento è irregolare, imprevedibile o l'unità non risponde</b>	L'interferenza dalle torrette del telefono cellulare e dai ripetitori remoti può causare il malfunzionamento dell'unità. In questo caso, provare quanto segue: <ul style="list-style-type: none"> <li>• Scollegare l'alimentazione, quindi ricollegare.</li> <li>• Premere il pulsante ON/OFF sul telecomando per riavviare l'operazione.</li> </ul>

**NOTA:** se il problema persiste, contattare un rivenditore locale o il centro di assistenza clienti più vicino. Fornire loro una descrizione dettagliata del malfunzionamento dell'unità e il numero del modello.

## Risoluzione dei problemi

In caso di problemi, controllare i seguenti punti prima di contattare un'azienda di riparazioni.











Problema	Possibili cause	Soluzione
<b>Scarse prestazioni di raffreddamento</b>	La temperatura establecida puede ser superior a la temperatura ambiente.	Abbassare l'impostazione della temperatura
	Lo scambiatore di calore sull'unità interna o esterna è sporco	Pulire lo scambiatore di calore interessato
	Il filtro dell'aria è sporco	Rimuovere il filtro e pulirlo secondo le istruzioni
	L'ingresso o l'uscita dell'aria di una delle unità è bloccato	Spegnere l'unità, rimuovere l'ostruzione e riaccenderla
	Porte e finestre sono aperte	Accertarsi che tutte le porte e le finestre siano chiuse durante il funzionamento dell'unità
	Il calore eccessivo è generato dalla luce solare	Chiudere finestre e tende durante i periodi di caldo intenso o di sole splendente
	Troppe fonti di calore nella stanza (persone, computer, elettronica, ecc.)	Ridurre la quantità di fonti di calore
	Basso refrigerante a causa di perdite o uso a lungo termine	Controllare eventuali perdite, sigillare nuovamente se necessario e rabboccare il refrigerante
La funzione SILENCE è attivata (funzione opzionale)	La funzione SILENCE può ridurre le prestazioni del prodotto riducendo la frequenza operativa. Disattiva la funzione SILENCE.	

Problema	Possibili cause	Soluzione
L'unità non funziona	Interruzione dell'alimentazione	Attendere il ripristino dell'alimentazione
	L'alimentazione è spenta	Accendere l'alimentazione
	Il fusibile è bruciato	Sostituire il fusibile
	Le batterie del telecomando sono scariche	Sostituire le batterie
	La protezione di 3 minuti dell'unità è stata attivata	Attendere tre minuti dopo aver riavviato l'unità
	Il timer è attivato	Disattivare il timer
L'unità si avvia e si arresta frequentemente	C'è troppo o troppo poco refrigerante nel sistema	Controllare se ci sono perdite e ricaricare il sistema con refrigerante.
	Gas o umidità incompressibili sono entrati nel sistema.	Evacuare e ricaricare il sistema con refrigerante
	Il compressore è rotto	Sostituire il compressore
	La tensione è troppo alta o troppo bassa	Installare un manostato per regolare la tensione
Scarse prestazioni di riscaldamento	La temperatura esterna è estremamente bassa	Utilizzare un dispositivo di riscaldamento ausiliario
	L'aria fredda entra attraverso porte e finestre	Assicurarsi che tutte le porte e le finestre siano chiuse durante l'uso
	Basso refrigerante a causa di perdite o uso a lungo termine	Controllare eventuali perdite, sigillare nuovamente se necessario e rabboccare il refrigerante
Le spie continuano a lampeggiare	L'unità potrebbe interrompere il funzionamento o continuare a funzionare in sicurezza. Se le spie continuano a lampeggiare o compaiono codici di errore, attendere circa 10 minuti. Il problema potrebbe risolversi da solo. In caso contrario, scollegare l'alimentazione, quindi ricollegarla. Accendere l'unità. Se il problema persiste, scollegare l'alimentazione e contattare il centro di assistenza clienti più vicino.	
Il codice di errore appare e inizia con le lettere come segue nel display della finestra dell'unità interna: •E(x), P(x), F(x) •EH(xx), EL(xx), EC(xx) •PH(xx), PL(xx), PC(xx)		

**NOTA:** se il problema persiste dopo aver eseguito i controlli e la diagnostica di cui sopra, spegnere immediatamente l'unità e contattare un centro di assistenza autorizzato.

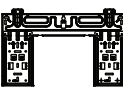
# Accessori

Il sistema di climatizzazione viene fornito con i seguenti accessori. Utilizzare tutte le parti di installazione e gli accessori per installare il condizionatore d'aria. Un'installazione errata può causare perdite d'acqua, scosse elettriche e incendi o il guasto dell'apparecchiatura. Gli articoli non inclusi nel condizionatore d'aria devono essere acquistati separatamente.

Nome degli accessori	Q'ty(pc)	Forma	Nome degli accessori	Q'ty(pc)	Forma
Manuale	2~3		Telecomando	1	
Scarico (per i modelli di raffreddamento e riscaldamento)	1		Batteria	2	
Guarnizione (per i modelli di raffreddamento e riscaldamento)	1		Supporto del telecomando (opzionale)	1	
Piastra di montaggio	1		Vite di fissaggio per supporto del telecomando (opzionale)	2	
Ancoar	5~8 (a seconda dei modelli)		Filtro piccolo (Deve essere installato sul retro del filtro dell'aria principale dal tecnico autorizzato durante l'installazione della macchina)	1~2 (a seconda dei modelli)	
Vite di fissaggio della piastra di montaggio	5~8 (a seconda dei modelli)				

Accessori

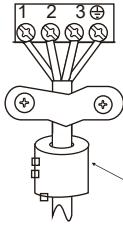
Nome	Forma	Quantità(PC)	
Raccordo del tubo di collegamento	Lato liquido	Φ6.35(1/4 pollici)	Parti che è necessario acquistare separatamente. Consultare il rivenditore per le dimensioni corrette dei tubi dell'unità acquistata.
		Φ9.52(3/8 pollici)	
	Lato gas	Φ9.52(3/8 pollici)	
		Φ12.7( 1/2 pollici)	
		Φ15.88(5/8 pollici)	
Φ19( 3/4 pollici)			
<b>Anello magnetico e cinghia</b> (se fornito, fare riferimento allo schema elettrico per installarlo sul cavo di collegamento.)	 <p>Passare la cinghia attraverso il foro dell'anello magnetico per fissarla sul cavo</p>	Varia in base al modello	

# Riepilogo dell'installazione - Unità interna

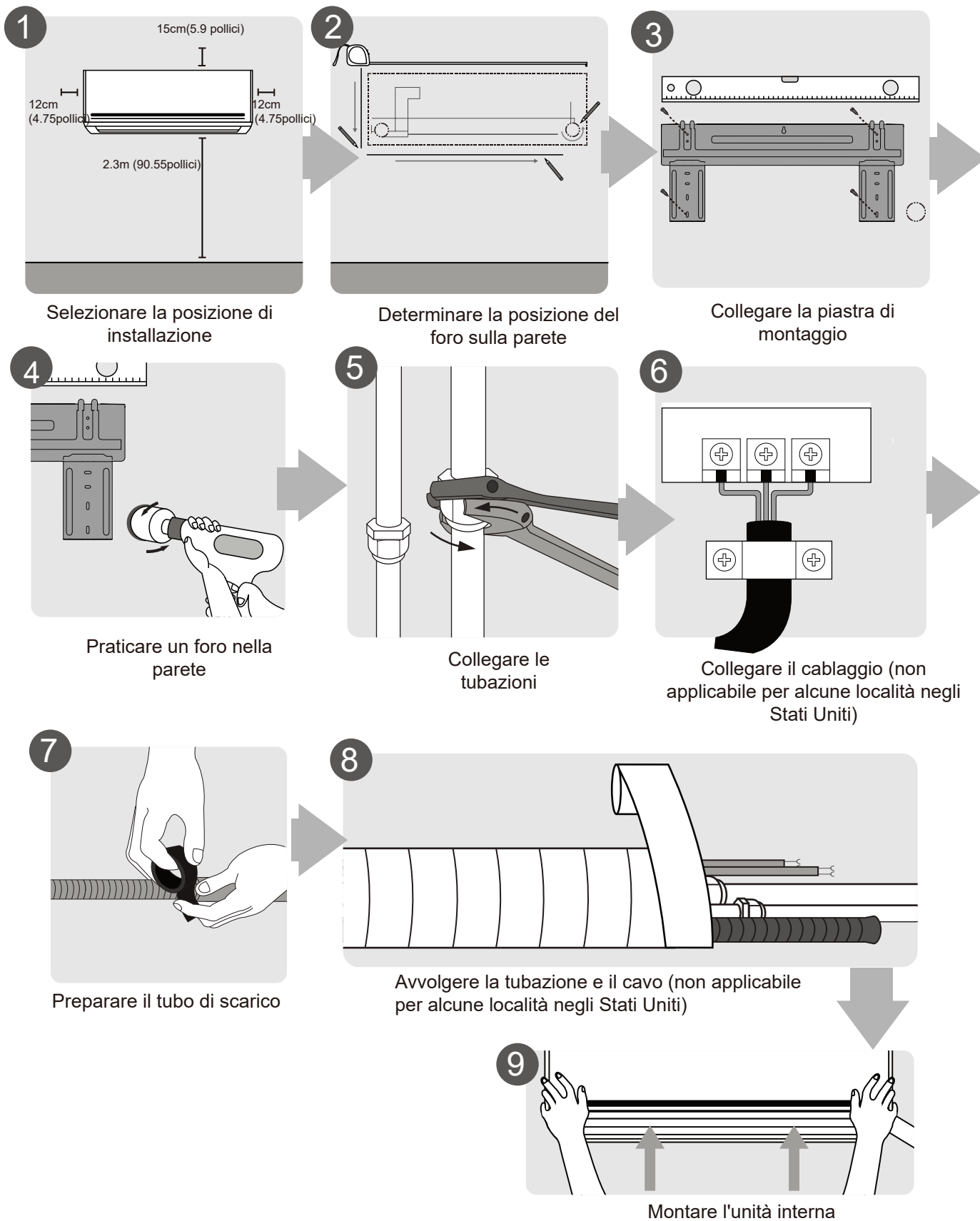

# Parti dell'unità

**NOTA:** l'installazione deve essere eseguita conformemente ai requisiti delle norme locali e nazionali. L'installazione potrebbe essere leggermente diversa in differenti aree.

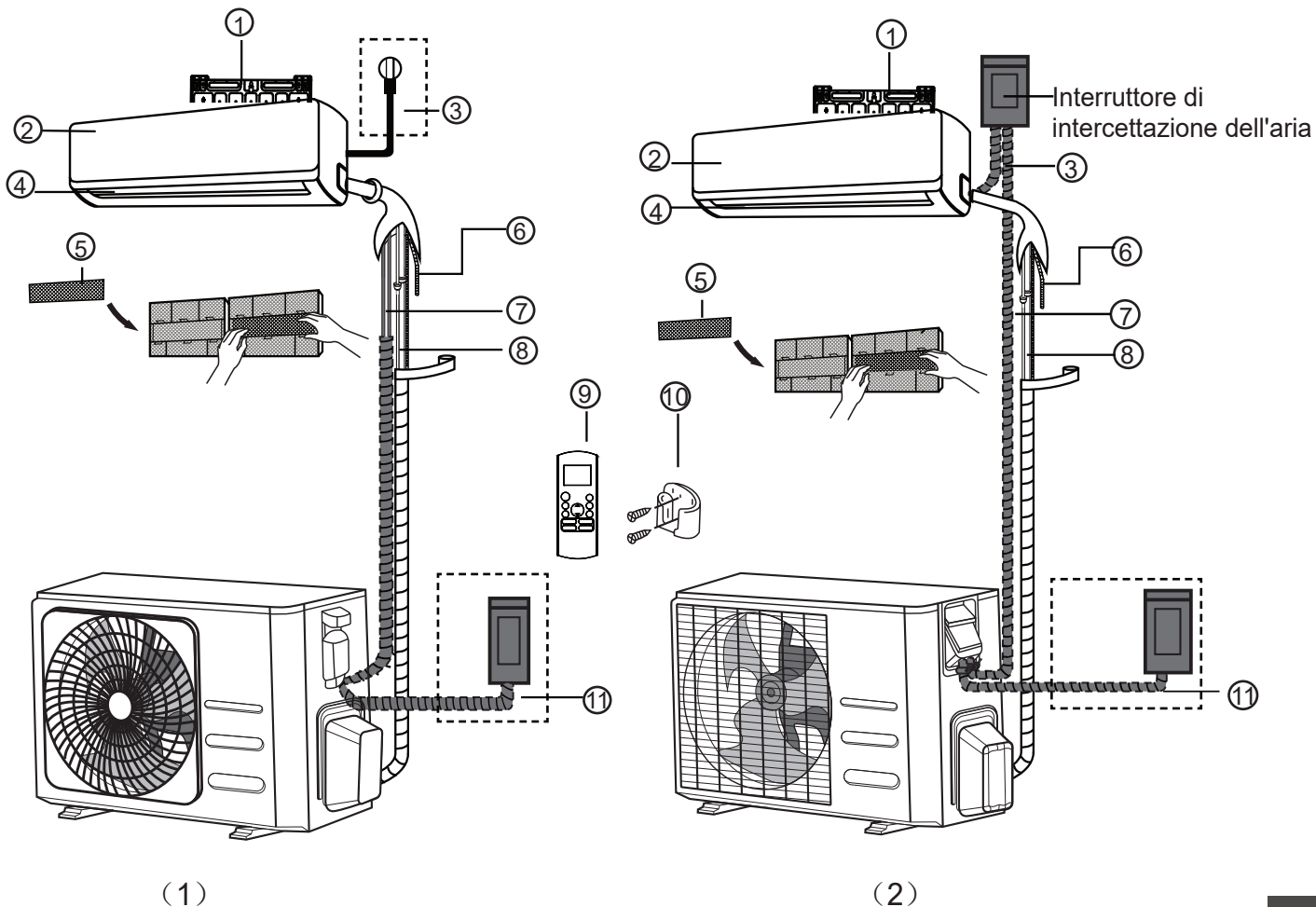

- |   |  |   |
|---|--|---|
| ① Piastra di montaggio a parete                 | ⑤ Filtro funzionale (sul retro del filtro principale - Alcune unità) | ⑨ Telecomando   |
| ② Pannello anteriore                            | ⑥ Tubo di drenaggio  | ⑩ Supporto per telecomando (alcune unità)                 |
| ③ Feritoia cavo di alimentazione (alcune unità) | ⑦ Cavo segnale   | ⑪ Cavo di alimentazione dell'unità esterna (alcune unità) |
| ④ Feritoia                                      | ⑧ Tubazioni refrigeranti   |   |

## NOTA SULLE ILLUSTRAZIONI

Le illustrazioni in questo manuale sono a scopo esplicativo. La forma reale dell'unità interna potrebbe essere leggermente diversa. La forma reale prevarrà.

# Installazione dell'unità interna

## Istruzioni per l'installazione - Unità interna

### PRIMA DELL'INSTALLAZIONE

Prima di installare l'unità interna, fare riferimento all'etichetta sulla confezione del prodotto per assicurarsi che il numero di modello dell'unità interna corrisponda al numero di modello dell'unità esterna.

#### Passaggio 1: selezionare il luogo dell'installazione

Prima di installare l'unità interna, è necessario scegliere una posizione appropriata. Di seguito sono riportati gli standard che ti aiuteranno a scegliere una posizione appropriata per l'unità. I luoghi di installazione adeguati soddisfano i seguenti standard:

- Buona circolazione dell'aria
- Drenaggio conveniente
- Il rumore proveniente dall'unità non disturberà altre persone
- Fermo e solido: la posizione non vibra
- Abbastanza forte da sostenere il peso dell'unità
- Una posizione ad almeno un metro da tutti gli altri dispositivi elettrici (ad es. TV, radio, computer)

#### NON installare l'unità nelle seguenti posizioni:

- Vicino a qualsiasi fonte di calore, vapore o gas combustibile
- oggetti infiammabili come tende o indumenti
- qualsiasi ostacolo che potrebbe bloccare la circolazione dell'aria
- Vicino alla porta
- In un luogo soggetto alla luce solare diretta

### NOTA SUL FORO DELLA PARETE:

Se non è presente alcuna tubazione fissa del refrigerante: Quando si sceglie una posizione, tenere presente che è necessario lasciare ampio spazio per un foro a parete (vedere **Praticare il foro a parete** per la fase delle tubazioni di connessione) per il cavo di segnale e le tubazioni del refrigerante che collegano le unità interna ed esterna.

La posizione predefinita per tutte le tubazioni è il lato destro dell'unità interna (rivolto verso l'unità). Tuttavia, l'unità può ospitare tubazioni sia a sinistra che a destra.

#### Fare riferimento al diagramma seguente per garantire la distanza adeguata dalle pareti e dal soffitto:

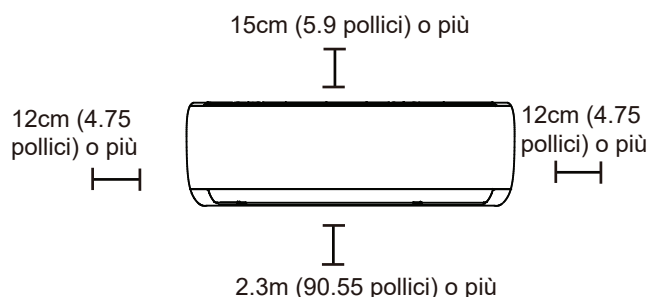

#### Passaggio 2: collegare la piastra di montaggio alla parete

La piastra di montaggio è il dispositivo sul quale verrà montata l'unità interna.

- Estrarre la piastra di montaggio sul retro dell'unità interna.

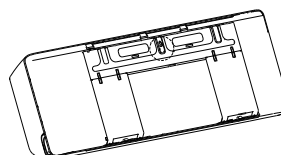

- Fissare la piastra di montaggio alla parete con le viti fornite. Assicurarsi che la piastra di montaggio sia piana contro il muro.

### NOTA PER PARETI IN CALCESTRUZZO O MATTONI:

Se il muro è fatto di mattoni, cemento o materiale simile, praticare fori del diametro di 5 mm (diametro 0,2 pollici) nel muro e inserire gli ancoraggi per manicotto forniti. Quindi fissare la piastra di montaggio alla parete serrando le viti direttamente negli ancoraggi a clip.

### Passaggio 3: praticare un foro a parete per le tubazioni di collegamento

1. Determinare la posizione del foro sulla parete in base alla posizione della piastra di montaggio. Consultare le dimensioni della piastra di montaggio.
2. Utilizzando una punta da 65 mm (2,5 pollici) o 90 mm (3,54 pollici) (a seconda dei modelli), praticare un foro nel muro. Assicurarsi che il foro sia praticato con un leggero angolo verso il basso, in modo che l'estremità esterna del foro sia inferiore a quella interna da circa 5 mm a 7 mm (0,2-0,275 pollici). Ciò garantirà il corretto drenaggio dell'acqua.
3. Posizionare il bracciale protettivo a parete nel foro. Questo protegge i bordi del foro e aiuterà a sigillarlo quando si finisce il processo di installazione.

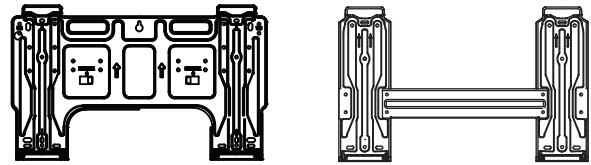

Tipo A

Tipo B

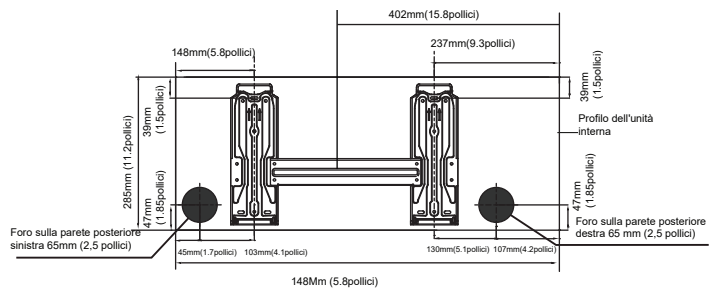

Modello A

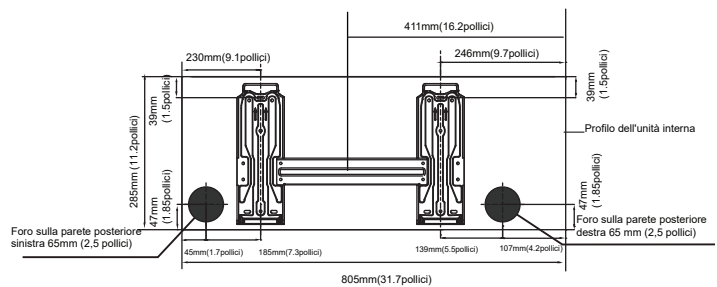

HDLA-022N-09M25  
HDLA-025N-09M25  
HDLA-035N-09M25

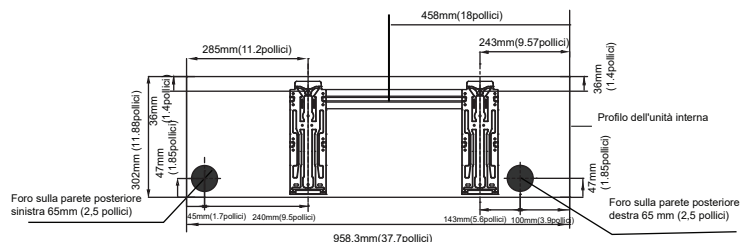

HDLA-050N-09M25

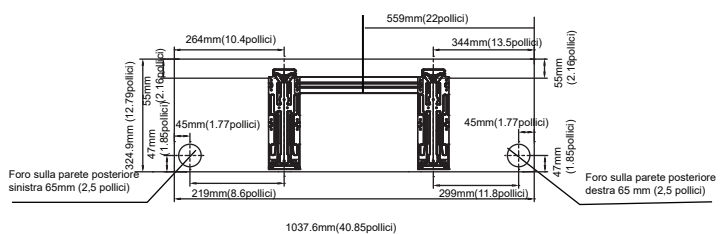

HDLA-070N-09M25

### ATTENZIONE

Quando si esegue il foro sul muro, assicurarsi di evitare fili, tubature e altri componenti sensibili.

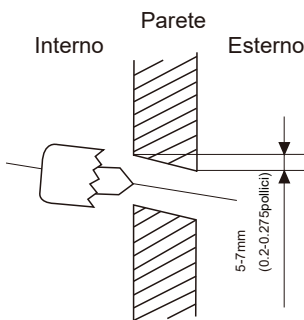
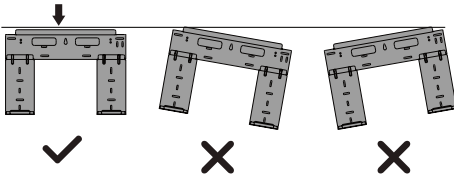

Fig.3.2

### DIMENSIONI DELLA PIASTRA DI MONTAGGIO

Diversi modelli hanno differenti piastre di montaggio. Per le diverse esigenze di personalizzazione, la forma della piastra di montaggio potrebbe essere leggermente diversa. Ma le dimensioni dell'installazione sono le stesse per le stesse dimensioni dell'unità interna. Vedere ad esempio Tipo A e Tipo B:

Orientamento corretto della piastra di montaggio



**NOTA:** quando il tubo di collegamento lato gas è  $\Phi$  15.88 mm (5/8 pollici) o più, il foro a parete deve essere di 90 mm (3,54 pollici).

## Passaggio 4: preparare le tubazioni del refrigerante

Le tubazioni del refrigerante si trovano all'interno di una guaina isolante fissata sul retro dell'unità. È necessario preparare le tubazioni prima di passarle attraverso il foro nel muro.

1. In base alla posizione del foro della parete rispetto alla piastra di montaggio, scegliere il lato da cui le tubazioni usciranno dall'unità.
2. Se il foro a parete si trova dietro l'unità, tenere il pannello estraibile in posizione. Se il foro a parete si trova sul lato dell'unità interna, rimuovere il pannello a sfondamento in plastica da quel lato dell'unità.

Ciò creerà uno slot attraverso il quale le tubazioni possono uscire dall'unità. Utilizzare un becco mezzotondo se il pannello di plastica è troppo difficile da rimuovere a mano.

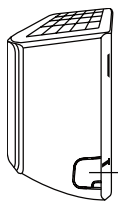

Pannello a scomparsa

3. Se le tubazioni di connessione esistenti sono già integrate nella parete, procedere direttamente alla fase di collegamento del tubo di scarico. Se non sono presenti tubazioni incorporate, collegare le tubazioni del refrigerante dell'unità interna alle tubazioni di connessione che uniranno le unità interna ed esterna. Fare riferimento alla sezione Collegamento delle tubazioni del refrigerante di questo manuale per istruzioni dettagliate.

### NOTA SULL'ANGOLO DI TUBAZIONE

Le tubazioni del refrigerante possono uscire dall'unità interna da quattro diverse angolazioni: lato sinistro, lato destro, posteriore sinistro, posteriore destro.

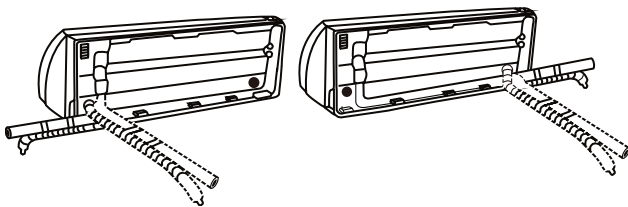

### ATTENZIONE

Le tubazioni del refrigerante possono uscire dall'unità interna da quattro diverse angolazioni: lato sinistro, lato destro, posteriore sinistro, posteriore destro.

## Passaggio 5: collegare il tubo di scarico

Per impostazione predefinita, il tubo di scarico è fissato sul lato sinistro dell'unità (quando si è rivolti verso la parte posteriore dell'unità). Tuttavia, può anche essere attaccato al lato destro. Per garantire un drenaggio adeguato, collegare il tubo di scarico sullo stesso lato in cui le tubazioni del refrigerante escono dall'unità. Collegare la prolunga del tubo di scarico (acquistata separatamente) all'estremità del tubo di scarico.

- Avvolgere saldamente il punto di connessione con nastro di teflon per garantire una buona tenuta e prevenire perdite.
- Per la parte del tubo di scarico che rimarrà all'interno, avvolgerlo con un isolante per tubi in schiuma per evitare la condensa.
- Rimuovere il filtro dell'aria e versare una piccola quantità di acqua nella vaschetta di drenaggio per assicurarsi che l'acqua fluisca dall'unità in modo uniforme.

### ! NOTA SUL POSIZIONAMENTO DEL TUBO DI SCARICO

Assicurarsi di disporre il tubo di scarico secondo le figure seguenti.

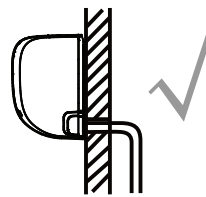

CORRETTO

Assicurarsi che non vi siano pieghe o ammaccature nel tubo di scarico per garantire un drenaggio adeguato.

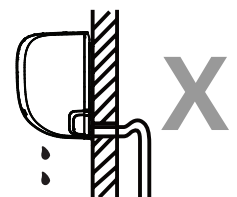

NON CORRETTO

Le pieghe nel tubo di scarico creano trappole d'acqua.

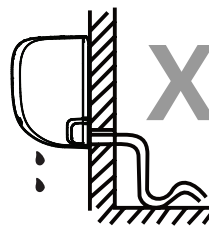

NON CORRETTO

Le pieghe nel tubo di scarico creano trappole d'acqua.

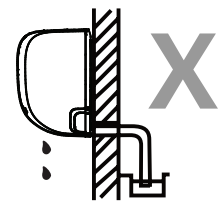

NON CORRETTO

Non posizionare l'estremità del tubo di scarico in acqua o in contenitori che raccolgono acqua. Ciò impedirà il corretto drenaggio.

### COLLEGARE IL FORO DI SCARICO INUTILIZZATO

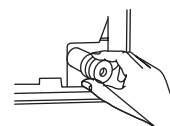

Per evitare perdite indesiderate, è necessario tappare il foro di scarico non utilizzato con il tappo di gomma fornito.





## PRIMA DI EFFETTUARE QUALSIASI LAVORO ELETTRICO, LEGGERE QUESTE NORMATIVE

1. Tutti i cablaggi devono essere conformi ai codici elettrici e alle normative locali e nazionali e devono essere installati da un elettricista autorizzato.
2. Tutti i collegamenti elettrici devono essere eseguiti secondo lo schema dei collegamenti elettrici situato sui pannelli delle unità interna ed esterna.
3. In caso di gravi problemi di sicurezza con l'alimentatore, interrompere immediatamente il lavoro. Spiegare il proprio ragionamento al cliente e rifiutare di installare l'unità fino a quando il problema di sicurezza non viene risolto correttamente.
4. La tensione di alimentazione deve essere compresa tra il 90 e il 110% della tensione nominale. Un'alimentazione insufficiente può causare malfunzionamenti, scosse elettriche o incendi.
5. Se si collega l'alimentazione a un cablaggio fisso, installare una protezione da sovratensione e un interruttore di alimentazione principale con una capacità di 1,5 volte la corrente massima dell'unità.
6. Se si collega l'alimentazione a un cablaggio fisso, è necessario incorporare nel cablaggio fisso un interruttore o un interruttore che disconnetta tutti i poli e abbia una separazione dei contatti di almeno 1/8 pollici (3 mm). Il tecnico qualificato deve utilizzare un interruttore o un interruttore approvato.
7. Collegare l'unità solo a una singola presa del circuito derivato. Non collegare un altro apparecchio a quella presa.
8. Assicurarsi di mettere a terra correttamente il condizionatore d'aria.
9. Ogni filo deve essere collegato saldamente. Un cablaggio allentato può causare il surriscaldamento del terminale, con conseguente malfunzionamento del prodotto e possibile incendio.
10. Non lasciare che i fili si tocchino o appoggino contro i tubi del refrigerante, il compressore o qualsiasi parte mobile all'interno dell'unità.
11. Se l'unità ha una stufa elettrica ausiliaria, deve essere installata ad almeno 1 metro (40 pollici) da qualsiasi materiale combustibile.
12. Per evitare scosse elettriche, non toccare mai i componenti elettrici subito dopo aver spento l'alimentazione. Dopo aver spento l'alimentazione, attendere sempre 10 minuti o più prima di toccare i componenti elettrici.



## AVVERTENZA

### PRIMA DI EFFETTUARE QUALSIASI LAVORO ELETTRICO O DI CABLAGGIO, SPEGNERE L'ALIMENTAZIONE PRINCIPALE DEL SISTEMA.

#### Passaggio 6: collegare il cavo di segnale

Il cavo di segnale consente la comunicazione tra le unità interna ed esterna. Bisogna prima scegliere la giusta dimensione del cavo prima di prepararlo per la connessione.

#### Tipi di cavo

- **Cavo di alimentazione interno** (se applicabile)  
H05VV-F o H05V2V2-F
- **Cavo di alimentazione esterno:** H07RN-F
- **Cavo di segnale:** H07RN-F

#### Area minima della sezione trasversale dei cavi di alimentazione e di segnale (per riferimento)

Corrente nominale dell'apparecchio (A)	Area della sezione trasversale nominale (mm <sup>2</sup> )
> 3 e ≤ 6	0.75
> 6 e ≤ 10	1
> 10 e ≤ 16	1.5
> 16 e ≤ 25	2.5
> 25 e ≤ 32	4
> 32 e ≤ 40	6

### SCEGLIERE LA MISURA CAVO GIUSTA

Le dimensioni del cavo di alimentazione, del cavo di segnale, del fusibile e dell'interruttore necessari sono determinate dalla corrente massima dell'unità. La corrente massima è indicata sulla targhetta situata sul pannello laterale dell'unità. Fare riferimento a questa targhetta per scegliere il cavo, il fusibile o l'interruttore corretti.

1. Aprire il pannello anteriore dell'unità interna.
2. Utilizzando un cacciavite, aprire il coperchio della cassetta dei cavi sul lato destro dell'unità. Questo rivelerà la morsettiera.

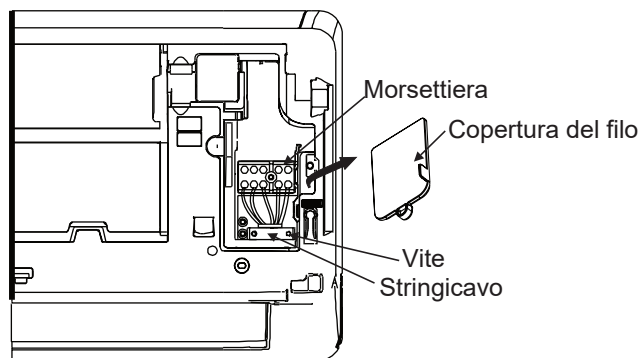

### ! AVVERTENZA

**TUTTI I CABLAGGI DEVONO ESSERE EFFETTUATI ESCLUSIVAMENTE SECONDO IL DIAGRAMMA DI CABLAGGIO SITUATO SUL RETRO DEL PANNELLO FRONTALE DELL'UNITÀ INTERNA.**

3. Svitare il morsetto del cavo sotto la morsettiera e posizionarlo di lato.
4. Di fronte al retro dell'unità, rimuovere il pannello di plastica sul lato inferiore sinistro.
5. Inserire il cavo del segnale attraverso questo slot, dalla parte posteriore dell'unità alla parte anteriore.
6. Di fronte alla parte anteriore dell'unità, collegare il filo secondo lo schema elettrico dell'unità interna, collegare l'anello a U e avvitare saldamente ciascun filo al terminale corrispondente.

### ! ATTENZIONE

#### **NON MISCHIARE FILI LIVE E NULL**

Ciò è pericoloso e può causare malfunzionamenti dell'unità di climatizzazione.

7. Dopo aver verificato che tutte le connessioni siano sicure, utilizzare il fermacavo per fissare il cavo di segnale all'unità. Avvitare a fondo il serracavo.
8. Riposizionare il coperchio dei cavi sulla parte anteriore dell'unità e il pannello di plastica sul retro.

### ! NOTA SUL CABLAGGIO

#### **IL PROCESSO DI PUO' DIFFERIRE LEGGERMENTE TRA UNITÀ E REGIONI.**

#### **Passaggio 7: avvolgimento e cavi**

Prima di passare le tubazioni, il tubo di scarico e il cavo di segnale attraverso il foro a parete, è necessario raggrupparli insieme per risparmiare spazio, proteggerli e isolarli (Non applicabile in Nord America).

1. Raggruppare il tubo di scarico, i tubi del refrigerante e il cavo di segnale come mostrato di seguito:

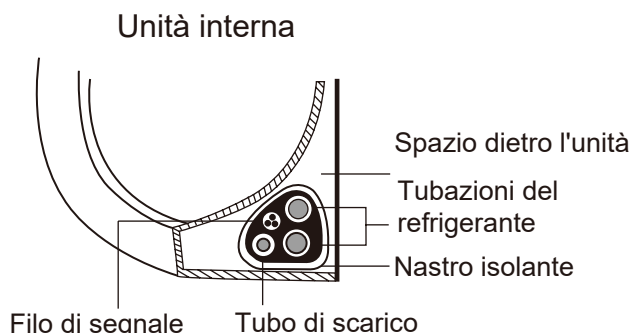

#### **IL TUBO DI SCARICO DEVE ESSERE SUL FONDO**

Accertarsi che il tubo di scarico sia nella parte inferiore del gruppo. Posizionare il tubo di scarico nella parte superiore del fascio può causare il trabocco della vaschetta di scarico, con conseguenti incendi o danni dovuti all'acqua.

#### **CAVO DI SEGNALAZIONE NON INTERTWINE CON ALTRI FILI**

Mentre si raggruppano questi elementi insieme, non intrecciare o incrociare il cavo di segnale con qualsiasi altro cablaggio.

2. Usando il nastro adesivo in vinile, collegare il tubo di scarico alla parte inferiore dei tubi del refrigerante.
3. Utilizzando nastro isolante, avvolgere saldamente il filo del segnale, i tubi del refrigerante e il tubo di scarico. Ricontrollare che tutti gli elementi siano raggruppati.

## ESTREMITA' NON AVVOLGIBILI DELLA TUBAZIONE

Quando si avvolge il gruppo, mantenere le estremità della tubazione non imballate. È necessario accedervi per verificare la presenza di perdite al termine del processo di installazione (fare riferimento alla sezione **Controlli elettrici e Controlli di tenuta** di questo manuale).

### Passaggio 8: montare l'unità interna

**Se sono state installate nuove tubazioni di connessione sull'unità esterna,** procedere come segue:

1. Se le tubazioni del refrigerante sono già passate attraverso il foro nel muro, passare al punto 4.
2. In caso contrario, controllare due volte che le estremità dei tubi del refrigerante siano sigillate per impedire l'ingresso di sporco o materiali estranei nei tubi.
3. Passare lentamente il gruppo di tubi del refrigerante, il tubo di scarico e il filo avvolto attraverso il foro nel muro.
4. Agganciare la parte superiore dell'unità interna sul gancio superiore della piastra di montaggio.
5. Verificare che l'unità sia agganciata saldamente al montaggio esercitando una leggera pressione sui lati sinistro e destro dell'unità. L'unità non deve oscillare o spostarsi.
6. Usando una pressione uniforme, spingere verso il basso la metà inferiore dell'unità. Continuare a spingere verso il basso fino a quando l'unità non scatta sui ganci lungo la parte inferiore della piastra di montaggio.
7. Ancora una volta, verificare che l'unità sia montata saldamente applicando una leggera pressione sui lati sinistro e destro dell'unità.

**Se le tubazioni del refrigerante sono già integrate nel muro, procedere come segue:**

1. Agganciare la parte superiore dell'unità interna sul gancio superiore della piastra di montaggio.
2. Utilizzare una staffa o un cuneo per sostenere l'unità, offrendo così spazio sufficiente per collegare le tubazioni del refrigerante, il cavo di segnale e il tubo di scarico.

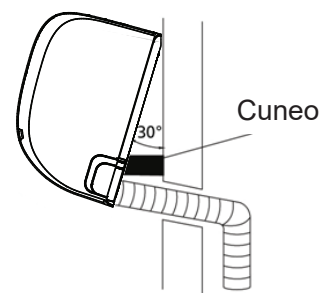

3. Collegare il tubo di scarico e le tubazioni del refrigerante (consultare la sezione Collegamento delle tubazioni del refrigerante di questo manuale per istruzioni).
4. Mantenere il punto di connessione del tubo esposto per eseguire la prova di tenuta (consultare la sezione Controlli elettrici e Controlli di tenuta di questo manuale).
5. Dopo la prova di tenuta, avvolgere il punto di connessione con nastro isolante.
6. Rimuovere la staffa o il cuneo che sta sostenendo l'unità.
7. Usando una pressione uniforme, spingere verso il basso la metà inferiore dell'unità. Continuare a spingere verso il basso fino a quando l'unità non scatta sui ganci lungo la parte inferiore della piastra di montaggio.

## L'UNITÀ È REGOLABILE

Tenere presente che i ganci sulla piastra di montaggio sono più piccoli dei fori sul retro dell'unità. Se si riscontra che non si dispone di spazio sufficiente per collegare i tubi incorporati all'unità interna, l'unità può essere regolata a sinistra o a destra di circa 30-50 mm (1,25-1,95 pollici), a seconda del modello.

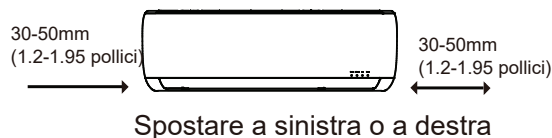

# Installazione dell'unità esterna

Installare l'unità seguendo i codici e le normative locali, potrebbero esserci differenze leggermente tra le diverse regioni.

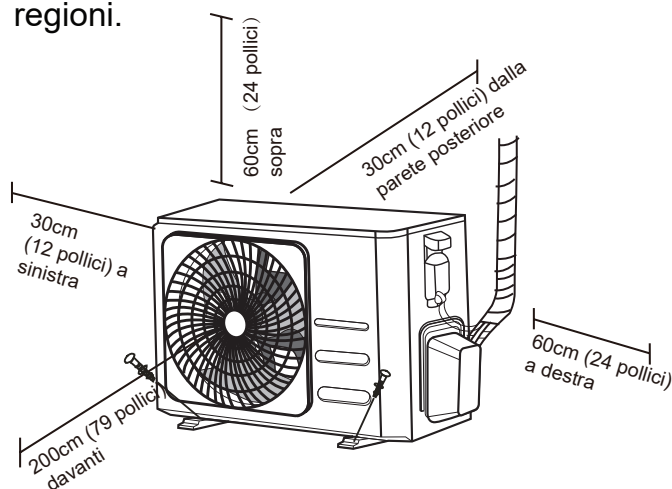

## Istruzioni per l'installazione - Unità esterna

### Passaggio 1: selezionare il luogo di installazione

Prima di installare l'unità esterna, è necessario scegliere una posizione appropriata. Di seguito sono riportati gli standard che ti aiuteranno a scegliere una posizione appropriata per l'unità.

### I luoghi di installazione adeguati soddisfano i seguenti standard:

- ✓ Soddisfa tutti i requisiti spaziali indicati in Requisiti di spazio di installazione sopra.
- ✓ Buona circolazione dell'aria e ventilazione
- ✓ Ferma e solida: la posizione può supportare l'unità e non vibra
- ✓ Il rumore proveniente dall'unità non disturberà gli altri
- ✓ Protetto da periodi prolungati di luce solare diretta o pioggia
- ✓ Dove è prevista la nevicata, sollevare l'unità sopra il cuscinetto di base per prevenire l'accumulo di ghiaccio e danni alla bobina. Montare l'unità abbastanza in alto da essere sopra la media delle neviccate dell'area accumulata. L'altezza minima deve essere di 18 pollici

### NON installare l'unità nella seguente posizione;

- ⊘ Vicino a un ostacolo che bloccherà le entrate e le uscite dell'aria
- ⊘ Vicino a una strada pubblica, aree affollate o in cui il rumore dell'unità disturberà gli altri
- ⊘ Vicino ad animali o piante che potrebbero essere danneggiati dallo scarico dell'aria calda. Vicino a qualsiasi fonte di gas combustibile. In un luogo esposto a grandi quantità di polvere
- ⊘ In un luogo esposto a quantità eccessive di aria salata

## CONSIDERAZIONI SPECIALI PER IL TEMPO ESTREMO

Installare l'unità in modo che la ventola di uscita dell'aria sia inclinata di 90° rispetto alla direzione del vento. Se necessario, costruire una barriera di fronte all'unità per proteggerla da venti estremamente forti. Vedere figure seguenti.

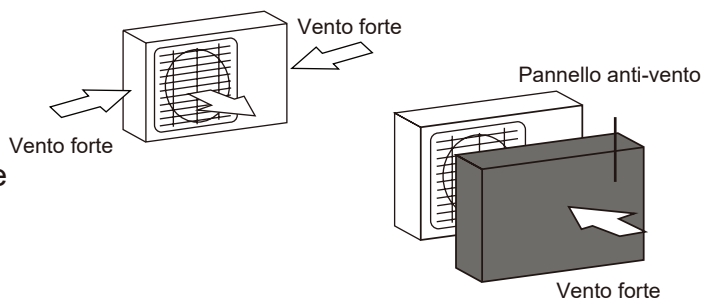

### Se l'unità è frequentemente esposta a forti piogge o neve:

Costruire un riparo sopra l'unità per proteggerlo dalla pioggia o dalla neve. Fare attenzione a non ostruire il flusso d'aria intorno all'unità.

### Se l'unità è frequentemente esposta all'aria salata (mare):

Utilizzare un'unità esterna appositamente progettata per resistere alla corrosione.

## Passaggio 2: installare il giunto di scarico (solo unità pompa di calore)

Prima di imbullonare l'unità esterna in posizione, è necessario installare il giunto di drenaggio nella parte inferiore dell'unità. Si noti che esistono due diversi tipi di giunti di scarico a seconda del tipo di unità esterna.

**Se il giunto di scarico viene fornito con una guarnizione in gomma (vedere la figura A),**

procedere come segue:

1. Montare la guarnizione in gomma sull'estremità del giunto di scarico che si collegherà all'unità esterna.
2. Inserire il giunto di drenaggio nel foro nella vaschetta di base dell'unità.
3. Ruotare il giunto di scarico di 90° fino a quando non scatta in posizione rivolto verso la parte anteriore dell'unità.
4. Collegare un'estensione del tubo di scarico (non inclusa) al giunto di scarico per reindirizzare l'acqua dall'unità durante la modalità di riscaldamento.

**Se il giunto di scarico non viene fornito con una guarnizione in gomma (vedere la figura B),**  
procedere come segue:

1. Inserire il giunto di drenaggio nel foro nella vaschetta di base dell'unità. Il giunto di scarico scatta in posizione.
2. Collegare una prolunga del tubo di scarico (non inclusa) al giunto di scarico per reindirizzare l'acqua dall'unità durante la modalità di riscaldamento.

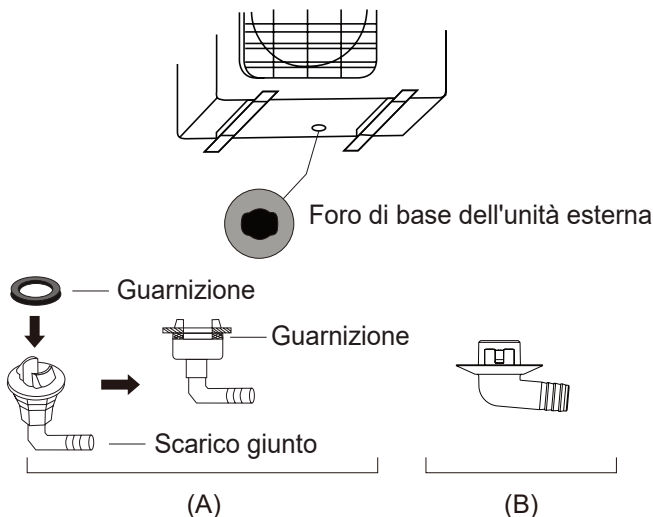

## ! IN CLIMI FREDDI

In climi freddi, assicurarsi che il tubo di scarico sia il più verticale possibile per garantire un rapido drenaggio dell'acqua. Se l'acqua si scarica troppo lentamente, può congelare il tubo e inondare l'unità.

## Passaggio 3: ancorare l'unità esterna

L'unità esterna può essere ancorata a terra o su una staffa a parete con bullone (M10). Preparare la base di installazione dell'unità in base alle dimensioni seguenti.

## DIMENSIONI DI MONTAGGIO DELL'UNITÀ

Di seguito è riportato un elenco di diverse dimensioni dell'unità esterna e la distanza tra i piedini di montaggio. Preparare la base di installazione dell'unità in base alle dimensioni seguenti.

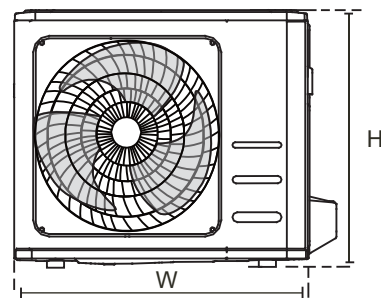
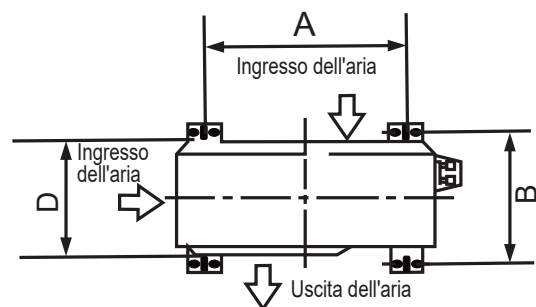

Outdoor Unit Dimensions (mm)		Mounting Dimensions	
W x H x D		Distance A (mm)	Distance B (mm)
YDAA-025H-09M25 YDAA-035H-09M25	720x495x270 (28.3"x 19.5"x 10.6")	452 (17.8")	255 (10.0")
YDAA-050H-09M25	805x554x330 (31.7"x 21.8"x 12.9")	511 (20.1")	317 (12.5")
YDAA-070H-09M25	890x673x342 (35.0"x 26.5"x 13.5")	663 (26.1")	354 (13.9")

**Se si installa l'unità a terra o su una piattaforma di montaggio in cemento, procedere come segue:**

1. Contrassegnare le posizioni per quattro bulloni di espansione in base alla tabella delle dimensioni.
2. Praticare i fori per i bulloni di espansione.
3. Posizionare un dado all'estremità di ciascun bullone di espansione.
4. Piantare i bulloni di espansione nei fori preforati.
5. Rimuovere i dadi dai bulloni di espansione e Posizionare la rondella su ciascun bullone di espansione, quindi sostituire i dadi.
7. Usando una chiave inglese, serrare ogni dado fino a quando non è stretto.

### **AVVERTENZA**

**DURANTE LA FORATURA IN CALCESTRUZZO, LA PROTEZIONE DEGLI OCCHI È CONSIGLIATA IN QUALSIASI MOMENTO.**

Se si installa l'unità su una staffa a parete, procedere come segue:

### **ATTENZIONE**

**Assicurarsi che il muro sia fatto di mattoni pieni, cemento o di materiale altrettanto resistente. Il muro deve essere in grado di supportare almeno quattro volte il peso dell'unità.**

1. Contrassegnare la posizione dei fori della staffa in base alla tabella delle dimensioni.
2. Preforare i fori per i bulloni di espansione.
3. Posizionare una rondella e un dado all'estremità di ciascun bullone di espansione.
4. Infilare i bulloni di espansione attraverso i fori nelle staffe di montaggio, posizionare le staffe di montaggio e piantare i bulloni di espansione nella parete.
5. Verificare che le staffe di montaggio siano in piano.
6. Sollevare delicatamente l'unità e posizionare i piedini di montaggio sulle staffe.
7. Avvitare saldamente l'unità alle staffe.
8. Se consentito, installare l'unità con guarnizioni in gomma per ridurre vibrazioni e rumore.

#### Passaggio 4: collegare i cavi di segnale e alimentazione

La morsettiera dell'unità esterna è protetta da un coperchio del cablaggio elettrico sul lato dell'unità.

Uno schema di cablaggio completo è stampato all'interno del coperchio del cablaggio.

#### AVVERTENZA

**PRIMA DI EFFETTUARE QUALSIASI LAVORO ELETTRICO O DI CABLAGGIO, SPEGNERE L'ALIMENTAZIONE PRINCIPALE DEL SISTEMA.**

1. Preparare il cavo per il collegamento:

#### UTILIZZARE IL CAVO GIUSTO

- Cavo di alimentazione interno (se applicabile): H05VV-F o H05V2V2-F
- Cavo di alimentazione esterno: H07RN-F
- Cavo di segnale: H07RN-F

#### SCEGLIERE LA MISURA DEL CAVO GIUSTA

Le dimensioni del cavo di alimentazione, del cavo di segnale, del fusibile e dell'interruttore necessari sono determinate dalla corrente massima dell'unità. La corrente massima è indicata sulla targhetta situata sul pannello laterale dell'unità. Fare riferimento a questa targhetta per scegliere il cavo, il fusibile o l'interruttore corretti.

- Usando le spellacavi, spellare la guaina di gomma da entrambe le estremità del cavo per rivelare circa 40 mm (1,57 pollici) di fili all'interno.
- Spellare l'isolamento dalle estremità dei fili.
- Usando un piegatore per fili, aggraffare le alette a U alle estremità dei fili.

#### ATTENZIONE AL CAVO

Durante la crimpatura dei fili, assicurarsi di distinguere chiaramente il filo sotto tensione ("L") dagli altri fili.

#### AVVERTENZA

**TUTTI I LAVORI DI CABLAGGIO DEVONO ESSERE ESEGUITI RIGOROSAMENTE SECONDO IL DIAGRAMMA DI CABLAGGIO SITUATO ALL'INTERNO DEL COPERCHIO DEL FILO DELL'UNITÀ ESTERNA.**

2. Svitare il coperchio del cablaggio elettrico e rimuoverlo.
3. Svitare il morsetto del cavo sotto la morsettiera e posizionarlo di lato.
4. Collegare il filo secondo lo schema elettrico e avvitare saldamente l'aletta di ciascun filo sul terminale corrispondente.
5. Dopo aver verificato che tutte le connessioni siano sicure, avvolgere i fili per evitare che l'acqua piovana scorra nel terminale.
6. Usando il morsetto per cavi, fissare il cavo all'unità. Avvitare a fondo il serracavo.
7. Isolare i cavi non utilizzati con nastro isolante in PVC. Disporli in modo che non tocchino parti elettriche o metalliche.
8. Riposizionare il copricavo sul lato dell'unità e avvitarlo in posizione.

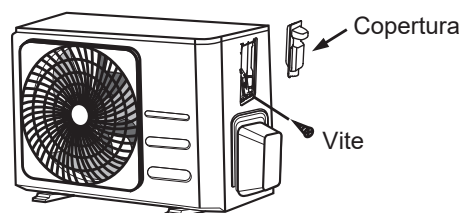

# Collegamento delle tubazioni del refrigerante

Quando si collegano le tubazioni del refrigerante, entrano nell'unità sostanze o gas diversi dal refrigerante specificato entrino nell'unità. La presenza di altri gas o sostanze riduce la capacità dell'unità e può causare una pressione anomala nel ciclo di refrigerazione. Ciò può causare esplosioni e lesioni.

## Nota sulla lunghezza del tubo

La lunghezza delle tubazioni del refrigerante influirà sulle prestazioni e sull'efficienza energetica dell'unità. L'efficienza nominale viene testata su unità con una lunghezza del tubo di 5 metri (16,5 piedi) (In Nord America, la lunghezza del tubo standard è di 7,5 m (25')). Per ridurre al minimo le vibrazioni e il rumore eccessivo è necessaria una corsa minima di 3 metri.

Fare riferimento alla tabella seguente per le specifiche sulla lunghezza massima e l'altezza di caduta delle tubazioni.

## Lunghezza massima e altezza di caduta delle tubazioni del refrigerante per modello di unità

Modello	Capacità (BTU/h)	Max. Lunghezza (m)	Altezza di caduta (m)
R32 condizionatore split inverter	< 15,000	25 (82 piedi)	10 (33 piedi)
	≥15,000 e < 24,000	30 (98.5 piedi)	20 (66 piedi)
	≥ 24,000 e < 36,000	50 (164ft piedi)	25 (82 piedi)

## Istruzioni per il collegamento - Tubazioni del refrigerante

### Passaggio 1: tagliare i tubi

Quando si preparano i tubi del refrigerante, prestare particolare attenzione a tagliarli e svasarli correttamente. Ciò garantirà un funzionamento efficiente e ridurrà al minimo la necessità di manutenzione futura.

1. Misurare la distanza tra le unità interna ed esterna.
2. Usando un tagliatubi, tagliare il tubo un po' più lungo della distanza misurata.
3. Assicurarsi che il tubo sia tagliato con un angolo di 90° perfetto.

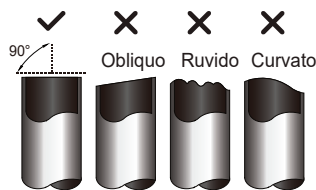

### NON DEFORMARE IL TUBO DURANTE IL TAGLIO

Prestare particolare attenzione a non danneggiare, ammaccare o deformare il tubo durante il taglio. Ciò ridurrà drasticamente l'efficienza di riscaldamento dell'unità.



## Passaggio 2: rimuovere le sbavature

Le sbavature possono influire sulla tenuta ermetica della connessione delle tubazioni del refrigerante. Devono essere completamente rimosse.

1. Tenere il tubo inclinato verso il basso per evitare la caduta di sbavature nel tubo.
2. Usando un alesatore o uno strumento di sbavatura, rimuovere tutte le sbavature dalla sezione di taglio del tubo.

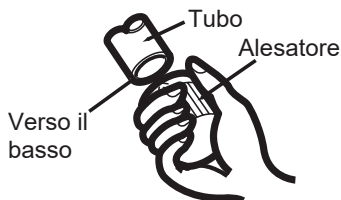

## Passaggio 3: estremità svasate del tubo

Una corretta svasatura è essenziale per ottenere una tenuta ermetica.

1. Dopo aver rimosso le sbavature dal tubo tagliato, sigillare le estremità con nastro in PVC per impedire l'ingresso di materiali estranei nel tubo.
2. Guaina del tubo con materiale isolante.
3. Posizionare i dadi svasati su entrambe le estremità del tubo. Assicurarsi che siano rivolti nella giusta direzione, perché non è possibile indossarli o cambiare la loro direzione dopo lo svasamento.

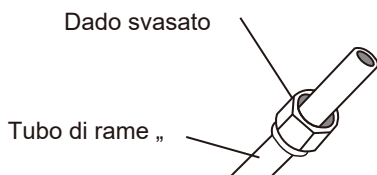

4. Rimuovere il nastro in PVC dalle estremità del tubo quando è pronto per eseguire lavori di svasatura.
5. Bloccare la forma svasata sull'estremità del tubo.

L'estremità del tubo deve estendersi oltre il bordo della forma svasata conformemente alle dimensioni indicate nella tabella seguente.

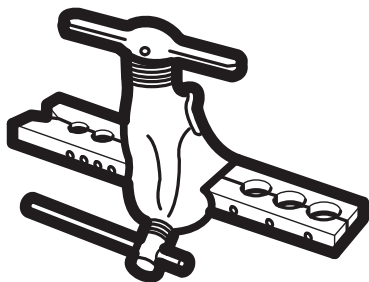

## ESTENSIONE DELLA TUBAZIONE OLTRE LA FORMA DI SVASAMENTO

Diametro esterno del tubo (mm)	A (mm)	
	Min.	Max.
Ø 6.35 (Ø 0.25")	0.7 (0.0275")	1.3 (0.05")
Ø 9.52 (Ø 0.375")	1.0 (0.04")	1.6 (0.063")
Ø 12.7 (Ø 0.5")	1.0 (0.04")	1.8 (0.07")
Ø 16 (Ø 0.63")	2.0 (0.078")	2.2 (0.086")
Ø 19 (Ø 0.75")	2.0 (0.078")	2.4 (0.094")

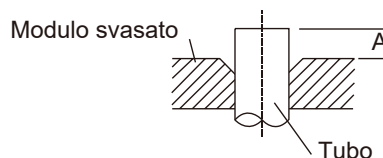

6. Posizionare lo strumento svasatura sul modulo.
7. Ruotare la maniglia dello strumento svasatore in senso orario fino a quando il tubo è completamente svasato.
8. Rimuovere l'attrezzo svasatore e la forma svasata, quindi ispezionare l'estremità del tubo per verificare che non presenti crepe e svasature.

## Passaggio 4: collegare i tubi

Quando si collegano i tubi del refrigerante, fare attenzione a non utilizzare una coppia eccessiva o deformare le tubazioni in alcun modo. Dovresti prima collegare il tubo a bassa pressione, quindi il tubo ad alta pressione.

## RAGGIO MINIMO DI CURVA

Quando si piegano le tubazioni del refrigerante connettivo, il raggio di curvatura minimo è di 10 cm.

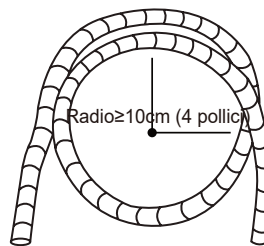

## Istruzioni per il collegamento delle tubazioni all'unità interna

1. Allineare il centro dei due tubi che si collegheranno.

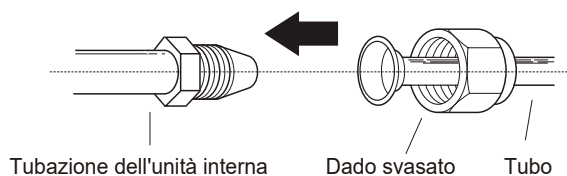

- Stringere a mano il dado svasato il più possibile.
- Usando una chiave inglese, afferrare il dado sul tubo dell'unità.
- Tenendo saldamente il dado sul tubo dell'unità, utilizzare una chiave dinamometrica per serrare il dado svasato in base ai valori di coppia indicati nella tabella dei requisiti di coppia riportata di seguito. Allentare leggermente il dado svasato, quindi serrare nuovamente.

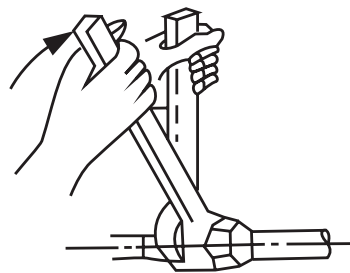

## TORQUE REQUIREMENTS

Outer Diameter of Pipe Diametro esterno del tubo (mm)	Coppia di serraggi (N·m)	Dimensione svasatura (B) (mm)	Forma svasata
Ø 6.35 (Ø 0.25")	18~20(180~200kgf.cm)	8.4~8.7 (0.33~0.34")	
Ø 9.52 (Ø 0.375")	32~39(320~390kgf.cm)	13.2~13.5 (0.52~0.53")	
Ø 12.7 (Ø 0.5")	49~59(490~590kgf.cm)	16.2~16.5 (0.64~0.65")	
Ø 16 (Ø 0.63")	57~71(570~710kgf.cm)	19.2~19.7 (0.76~0.78")	
Ø 19 (Ø 0.75")	67~101(670~1010kgf.cm)	23.2~23.7 (0.91~0.93")	

## ⊘ COPPIA ECCESSIVA DI NON UTILIZZO NON

Una forza eccessiva può rompere il dado o danneggiare le tubazioni del refrigerante. Non superare i requisiti di coppia indicati nella tabella sopra..

## Istruzioni per il collegamento delle tubazioni all'unità esterna

- Svitare il coperchio dalla valvola imballata sul lato dell'unità esterna.
- Rimuovere i cappucci protettivi dalle estremità delle valvole.
- Allineare l'estremità del tubo svasato con ciascuna valvola e serrare il dado svasato il più strettamente possibile a mano.
- Usando una chiave inglese, afferrare il corpo della valvola. Non afferrare il dado che sigilla la valvola di servizio.
- Allentare leggermente il dado svasato, quindi serrare nuovamente.
- Ripetere i passaggi da 3 a 6 per il tubo rimanente.

**! UTILIZZARE LA CHIAVE INGLESE PER IMPUGNARE IL CORPO PRINCIPALE DELLA VALVOLA**

La coppia di serraggio del dado svasato può staccarsi da altre parti della valvola.

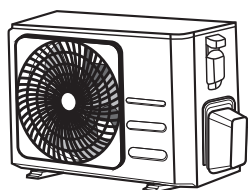

Coperchio della valvola

- Tenendo saldamente il corpo della valvola, utilizzare una chiave dinamometrica per serrare il dado svasato in base ai valori di coppia corretti.

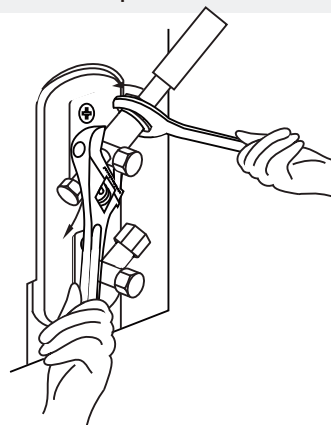

# Evacuazione dell'aria

## Preparazioni e precauzioni

L'aria e le sostanze estranee nel circuito del refrigerante possono causare aumenti anormali della pressione, che possono danneggiare il condizionatore d'aria, ridurne l'efficienza e causare lesioni. Utilizzare una pompa per vuoto e un manometro per l'evacuazione del circuito del refrigerante, rimuovendo qualsiasi gas non condensabile e umidità dal sistema.

L'evacuazione deve essere eseguita al momento dell'installazione iniziale e quando l'unità viene trasferita.

### ANTES DE REALIZAR LA EVACUACIÓN

- ☑ Accertarsi che i tubi di collegamento tra le unità interna ed esterna siano collegati correttamente.
- ☑ Accertarsi che tutti i cavi siano collegati correttamente.

## Istruzioni di evacuazione

1. Collegare il tubo di carico del manometro del collettore alla porta di servizio sulla valvola di bassa pressione dell'unità esterna.
2. Collegare un altro tubo di carico dall'indicatore del collettore alla pompa del vuoto.
3. Aprire il lato Bassa pressione dell'indicatore del collettore. Tenere chiuso il lato alta pressione.
4. Accendere la pompa del vuoto per evacuare il sistema.
5. Eseguire il vuoto per almeno 15 minuti o fino a quando il misuratore composto non indica -76 cmHG (-10<sup>5</sup> Pa).

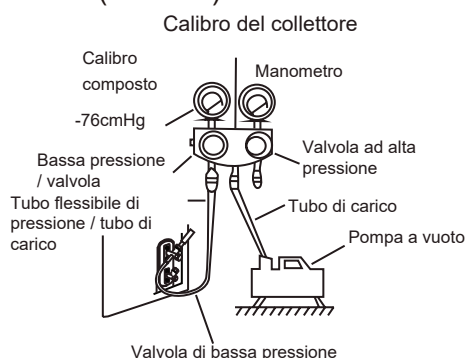

6. Chiudere il lato di bassa pressione del manometro del collettore e spegnere la pompa del vuoto.
7. Attendere 5 minuti, quindi verificare che non vi siano stati cambiamenti nella pressione del

sistema.

8. Se si verifica una variazione della pressione del sistema, consultare la sezione Controllo perdite di gas per informazioni su come verificare eventuali perdite. Se non si verifica alcun cambiamento nella pressione del sistema, svitare il tappo
9. dalla valvola imbaltata (valvola ad alta pressione). Inserire la chiave esagonale nella valvola imbaltata (valvola per alta pressione) e aprire la valvola ruotando la chiave di 1/4 di giro in senso antiorario. Sentire se il gas esce dal sistema, quindi chiudere la valvola dopo 5 secondi.
10. Osservare il manometro per un minuto per assicurarsi che non vi siano variazioni di pressione. Il manometro dovrebbe leggere una pressione atmosferica leggermente più alta.
11. Rimuovere il tubo di carico dalla porta di servizio.

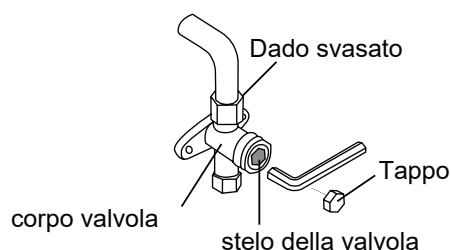

12. Utilizzando una chiave esagonale, aprire completamente le valvole di alta e bassa pressione.
13. Stringere a mano i tappi delle valvole su tutte e tre le valvole (porta di servizio, alta pressione, bassa pressione). È possibile serrarlo ulteriormente utilizzando una chiave dinamometrica, se necessario.

## APRIRE DELICATAMENTE GLI STELI DELLA VALVOLA

Quando si aprono gli steli della valvola, ruotare la chiave esagonale fino a quando non tocca il tappo. Non tentare di forzare ulteriormente l'apertura della valvola.

## Nota sull'aggiunta di refrigerante

Alcuni sistemi richiedono una ricarica aggiuntiva a seconda della lunghezza dei tubi. La lunghezza standard del tubo varia in base alle normative locali. Ad esempio, in Nord America, la lunghezza standard del tubo è di 7,5 m (25 ').

In altre aree, la lunghezza standard del tubo è 5 m (16 '). Il refrigerante deve essere caricato dalla porta di servizio sulla valvola di bassa pressione dell'unità esterna. Il refrigerante aggiuntivo da caricare può essere calcolato utilizzando la seguente formula:

### REFRIGERANTE AGGIUNTIVO PER LUNGHEZZA DEL TUBO

Lunghezza del tubo di collegamento (m)	Metodo di spurgo dell'aria	Refrigerante Aggiuntivo	
≤ Lunghezza tubo standard	Pompa del vuoto	N/A	
> Lunghezza tubo standard	Pompa del vuoto	Pompa del vuoto: Ø 6.35 (0 0.25") R32: (Lunghezza del tubo - lunghezza standard) x 12g/m (Lunghezza del tubo - lunghezza standard) x 0.13oz/ft	Pompa del vuoto: Ø 9.52 (0 0.375") R32: (Lunghezza del tubo - lunghezza standard) x 24g/m (Lunghezza del tubo - lunghezza standard) x 0.26oz/ft



**ATTENZIONE**

**NON** miscelare i tipi di refrigerante.

# Controlli di perdite elettriche e di gas

## Prima del test

Eseguire l'esecuzione del test solo dopo aver completato i seguenti passaggi:

- **Controlli di sicurezza elettrica**- Verificare che il sistema elettrico dell'unità sia sicuro e funzioni correttamente
- **Controlli della perdita di gas** - Controllare tutti i collegamenti dei dadi svasati e confermare che il sistema non perde
- Verificare che le valvole del gas e del liquido (alta e bassa pressione) siano completamente aperte

## Controlli di sicurezza elettrica

Dopo l'installazione, confermare che tutti i collegamenti elettrici siano installati in conformità con le normative locali e nazionali e in base al Manuale di installazione.

## PRIMA DEL TEST

### Controllare i lavori di messa a terra

Misurare la resistenza di messa a terra mediante rilevamento visivo e con un tester di resistenza di messa a terra. La resistenza di messa a terra deve essere inferiore a 0,1  $\Omega$ .

**Nota:** questo potrebbe non essere necessario per alcune località negli Stati Uniti.

## DURANTE IL TEST

### Verificare la presenza di perdite elettriche

Durante il test, utilizzare un elettroprobe e un multimetro per eseguire un test completo di dispersione elettrica.

Se viene rilevata una perdita elettrica, spegnere immediatamente l'unità e chiamare un elettricista autorizzato per trovare e risolvere la causa della perdita.

**Nota:** questo potrebbe non essere necessario per alcune località negli Stati Uniti.



## AVVERTENZA - RISCHIO DI SCOSSA ELETTRICA

**TUTTI I CABLAGGI DEVONO ESSERE CONFORMI AI CODICI ELETTRICI LOCALI E NAZIONALI, E DEVONO ESSERE INSTALLATI DA UN ELETTRICISTA CPN AUTORIZZAZIONE.**

## Controlli di perdite di gas

Esistono due metodi diversi per verificare la presenza di perdite di gas.

### Metodo del sapone e dell'acqua

Utilizzando una spazzola morbida, applicare acqua e sapone o detergente liquido su tutti i punti di connessione dei tubi sull'unità interna e esterna. La presenza di bolle indica una perdita.

### Metodo di rilevamento perdite

Se si utilizza il rilevatore di perdite, consultare il manuale operativo del dispositivo per le istruzioni d'uso corrette.

## DOPO L'ESECUZIONE DEI CONTROLLI DI PERDITA DI GAS

Dopo aver verificato che i punti di collegamento di tutti i tubi NON perdono, sostituire il coperchio della valvola sull'unità esterna.

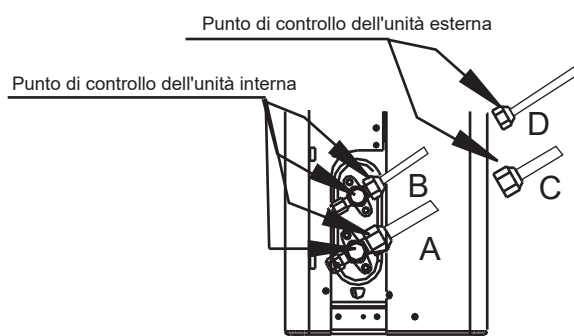

A: Valvola di intercettazione a bassa pressione  
B: Valvola di intercettazione ad alta pressione  
C & D: dadi svasati dell'unità interna

# Test

## Istruzioni test

È necessario eseguire il test per almeno 30 minuti.

1. Collegare l'alimentazione all'unità.
2. Premere il pulsante **ON/OFF** sul telecomando per accenderlo.
3. Premere il pulsante **MODALITA'** per scorrere le seguenti funzioni, una alla volta:
  - **RAFFREDDAMENTO** - Seleziona la temperatura più bassa possibile
  - **RISCALDAMENTO** - Seleziona la temperatura più alta possibile
4. Lasciare ciascuna funzione in esecuzione per 5 minuti ed eseguire i seguenti controlli:

Elenco dei controlli da eseguire	PPASS/FAIL	
Nessuna dispersione elettrica		
L'unità è correttamente messa a terra		
Tutti i terminali elettrici sono coperti correttamente		
Le unità interne ed esterne sono installate in modo solido		
Tutti i punti di connessione dei tubi non perdono	Esterno (2):	Interno (2):
L'acqua scarica correttamente dal tubo di scarico		
Tutte le tubazioni sono adeguatamente isolate		
L'unità esegue correttamente la funzione <b>RAFFREDDAMENTO</b>		
L'unità esegue correttamente la funzione <b>RISCALDAMENTO</b>		
Le feritoie delle unità interne ruotano correttamente		
L'unità interna risponde al telecomando		

## ESEGUIRE UN DOPPIO CONTROLLO DEL COLLEGAMENTO DEI TUBI

Durante il funzionamento, la pressione del circuito del refrigerante aumenta. Ciò potrebbe rivelare perdite che non erano presenti durante il controllo iniziale delle perdite. Prendersi del tempo durante il test per verificare che tutti i punti di connessione dei tubi del refrigerante non presentino perdite. Fare riferimento alla sezione Controllo perdite di gas per istruzioni.

5. Al termine dell'esecuzione del test e confermando che tutti i punti di controllo in Elenco di controlli da eseguire sono **PASSATI**, procedere come segue:
  - a. Usando il telecomando, riportare l'unità alla normale temperatura operativa.
  - b. Usando nastro isolante, avvolgere i collegamenti dei tubi del refrigerante interno lasciati scoperti durante il processo di installazione dell'unità interna.

## SE LA TEMPERATURA AMBIENTE È SOTTO 17°C (62°F)

Non è possibile utilizzare il telecomando per attivare la funzione **RAFFREDDAMENTO** quando la temperatura ambiente è inferiore a 17 °C. In questo caso, è possibile utilizzare il pulsante **CONTROLLO MANUALE** per testare la funzione **RAFFREDDAMENTO**.

1. Alzare il pannello anteriore dell'unità interna e sollevarlo finché non scatta in posizione.
2. Il pulsante **CONTROLLO MANUALE** si trova sul lato destro dell'unità. Premerlo 2 volte per selezionare la funzione **RAFFREDDAMENTO**.
3. Eseguire il test normalmente.

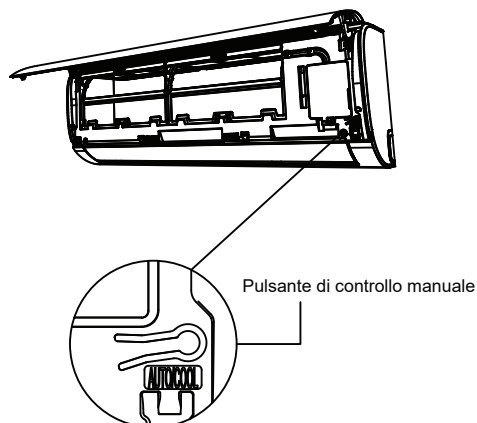

# Airwell

*Just feel well*

## Manual de Instalação e Operação da Unidade Interior

Split-Type Room Air conditioner  
HDLA R32  
Português Manual

HDLA-022N-09M25 / ZDAA range  
HDLA-025N-09M25 / YDAA-025H-09M25  
HDLA-035N-09M25 / YDAA-035H-09M25  
HDLA-050N-09M25 / YDAA-050H-09M25  
HDLA-070N-09M25 / YDAA-070H-09M25



### IMPORTANT NOTE:

Leia Atentamente este manual antes de instalar ou operar a SUANova unidade de ar condicionado.  
Certifique-se de GUARDAR este manual para referência futura.

22.AW.HDLA.07-24.R32.UM+IM.EN.FR.DE.IT.SP.POR.10.27

# Tabela de Conteúdos

<b>Precauções de Segurança.....</b>	<b>03</b>
-------------------------------------	-----------

## Manual do Utilizador

<b>Especificações e Funções da Unidade .....</b>	<b>07</b>
1. Ecrã da unidade interior .....	07
2. Temperatura de funcionamento .....	08
3. Outras funções .....	09
4. Definição do ângulo do fluxo de ar .....	10
5. Operação manual (sem o Controlo Remoto) .....	10
<b>Cuidado e Manutenção .....</b>	<b>11</b>
<b>Resolução de problemas .....</b>	<b>13</b>



# Manual de Instalação

<b>Acessórios .....</b>	<b>16</b>
<b>Resumo da Instalação - Unidade Interior.....</b>	<b>17</b>
<b>Peças da Unidade.....</b>	<b>18</b>
<b>Instalação da Unidade Interior .....</b>	<b>19</b>
1. Selecção do local da instalação .....	19
2. Instalação da placa de montagem na parede .....	19
3. Furar a parede para canalização de conexão.....	20
4. Preparação da canalização de refrigeração.....	21
5. Conexão da mangueira de drenagem.....	21
6. Conexão do cabo de sinal.....	22
7. Protecção da canalização e cabos.....	23
8. Montagem da unidade interior.....	24
<b>Instalação da Unidade Exterior.....</b>	<b>25</b>
1. Selecção do local da instalação .....	25
2. Instalação da junção de drenagem .....	26
3. Ancorar a unidade exterior .....	26
4. Sinal de conexão e cabos de alimentação.....	28
<b>Conexão da Canalização Refrigerante .....</b>	<b>29</b>
A. Nota Sobre o Comprimento do Tubo .....	29
B. Instruções de Conexão - Canalização Refrigerante .....	29
1. Cortar o tubo .....	29
2. Remover rebarbas 30.....	30
3. Alargar pontas do tubo .....	30
4. Conectar tubos .....	30
<b>Evacuação de Ar .....</b>	<b>32</b>
1. Instruções de Evacuação .....	32
2. Nota Sobre Adição de Refrigerante .....	33
<b>Inspeções Eléctricas e do Gás.....</b>	<b>34</b>
Teste .....	35

# Precauções de Segurança

**Leia as Precauções de Segurança Antes da Operação e Instalação**  
**A instalação incorrecta devido a ignorar instruções pode causar danos ou ferimentos sérios.**

A seriedade dos danos ou ferimentos potenciais é classificada como AVISO ou CUIDADO.



## AVISO

Este símbolo indica a possibilidade de ferimento ou perda de vida do pessoal.



## CUIDADO

Este símbolo indica a possibilidade de danos à propriedade ou consequências sérias.



## AVISO

Este aparelho pode ser utilizado por crianças a partir dos 8 anos e pessoas com capacidades físicas, sensoriais ou mentais reduzidas ou com falta de experiência e conhecimento caso recebam supervisão durante a utilização ou recebam instrução sobre a mesma de forma segura e compreendam os perigos envolvidos. As crianças não devem brincar com o aparelho. A limpeza e manutenção não devem ser realizadas por crianças sem supervisão (requisitos do Padrão EN). Este aparelho não é recomendado para utilização por pessoas (incluindo crianças) com capacidades físicas, sensoriais ou mentais reduzidas, ou falta de experiência e conhecimento, a menos que tenham supervisão ou tenham sido instruídas sobre a utilização do aparelho pela pessoa responsável pela sua segurança. As crianças devem ser supervisionadas para assegurar que não brincam com o aparelho (requisitos do Padrão IEC).



## AVISOS SOBRE A UTILIZAÇÃO DO PRODUTO

- Se uma situação anormal acontecer (como cheiro a queimado), desligue imediatamente a unidade e desligue a alimentação. Contacte o seu revendedor para se informar sobre como evitar choque eléctrico, incêndio ou ferimentos.
- **Não** insira dedos, hastes ou outros objectos na entrada ou saída de ar.. Isto pode causar ferimentos, uma vez que a ventoinha pode estar a girar a alta velocidade.
- **Não** utilize sprays inflamáveis como laca, verniz ou tinta perto da unidade. Isto pode causar incêndio ou combustão.
- **Não** opere o ar condicionado em locais perto ou à volta de gases combustíveis. O gás emitido pode ficar preso perto da unidade e causar explosão.
- **Não** opere o seu ar condicionado em quartos molhados, como casa de banho ou lavandaria. A exposição em demasia com água pode causar curto circuito nos componentes eléctricos.
- **Não** exponha o seu corpo directamente ao ar frio durante um longo período de tempo.
- **Não** permita que as crianças brinquem com o ar condicionado. As crianças devem ser sempre supervisionadas quando estiverem perto da unidade.
- Se o ar condicionado for utilizado juntamente com queimadores ou outros dispositivos de aquecimento, ventile bem o quarto para evitar falta de oxigénio.
- Em certos ambientes funcionais, como cozinhas, quartos de servidores, etc., a utilização unidades de ar condicionado personalizadas é altamente recomendada.

## AVISOS DE LIMPEZA E MANUTENÇÃO

- Desligue o dispositivo e desconecte a alimentação antes de limpar. Caso contrário, poderá causar choque eléctrico.
- **Não** limpe o ar condicionado com quantidades excessivas de água..
- **Não** limpe o ar condicionado com agentes de limpeza combustíveis. Os agentes de limpeza combustíveis podem causar incêndios ou deformações.



## CUIDADO

- Desligue o ar condicionado e desconecte a alimentação se não for utilizar durante um longo período de tempo.
- Desligue a unidade e a ficha durante tempestades.
- Certifique-se que a condensação da água pode ser drenada desimpedida da unidade.
- **Não** opere o condicionado com as mãos molhadas. Isto pode causar choque eléctrico.
- **Não** utilize o dispositivo para outras finalidades que não as pretendidas.
- **Não** suba para cima da unidade exterior nem coloque objectos em cima dela..
- **Não** deixe o ar condicionado a operar por longos períodos de tempo com as portas ou janelas abertas, ou se a humidade estiver muito alta.



## AVISOS ELÉCTRICOS

- Utilize unicamente o cabo de alimentação especificado. Se o cabo de alimentação estiver danificado, deve ser substituído pelo fabricante, agente de assistência ou pessoas qualificadas semelhantes para evitar perigos.
- Mantenha a ficha limpa. Remova todo o pó ou sujidade que se acumule na ficha ou à sua volta. As fichas sujas podem causar incêndios ou choque eléctrico.
- **Não** puxe pelo cabo de alimentação para desligar a unidade. Agarre a ficha firmemente e puxe-a da tomada. Puxar directamente pelo cabo pode danificá-lo, o que pode conduzir a incêndio ou choque eléctrico.
- **Não** modifique o comprimento do cabo de alimentação nem utilize uma extensão para a alimentação da unidade.
- **Não** partilhe a tomada eléctrica com outros aparelhos. A alimentação incorrecta ou insuficiente pode causar incêndio ou choque eléctrico.
- O produto deve ser terrado correctamente na altura da instalação, ou poderá causar choque eléctrico.
- Para todos os trabalhos eléctricos, siga todos os padrões e regulamentos de fiação locais e nacionais e o Manual de Instalação. Conecte bem os cabos, e prenda-os bem para prevenir que forças externas danifiquem o terminal. As conexões eléctricas incorrectas podem causar sobreaquecimento e incêndio, assim como choque. Todas as conexões eléctricas devem ser realizadas de acordo com o Diagrama de Conexão Eléctrica localizado nos painéis das unidades interior e exterior.
- Toda a fiação deve ser arrumada correctamente para assegurar que a tampa do painel de controlo fecha correctamente. Se a tampa do painel de controlo não fechar correctamente, pode conduzir à corrosão e fazer com que os pontos de conexão no terminal aqueçam, se incendeiem ou causem choque eléctrico.
- Se conectar energia à fiação fixa, um dispositivo de desconexão de todos os pólos que tenha pelo menos espaços de 3mm em todos os pólos, e tenha uma corrente de vazamento que possa exceder 10mA, o dispositivo de corrente residual (RCD) com uma corrente de operação residual classificada que não exceda 30mA, e desconexão deve ser incorporada na fiação fixa de acordo com as regras de fiação.

## TOME NOTA DAS ESPECIFICAÇÕES DO FUSÍVEL

A placa de circuito (PCB) do ar condicionado foi projectada com um fusível para fornecer protecção de excesso de corrente.

As especificações do fusível estão impressas na placa de circuito, como:

**Unidade interior:** T3.15AL/250VAC, T5AL/250VAC, T3.15A/250VAC, T5A/250VAC, etc.

**Unidade exterior:** T20A/250VAC(<=18000Btu/h unidades), T30A/250VAC(>18000Btu/h unidades)

**NOTA:** Para as unidades com refrigerante R32, somente o fusível de cerâmica à prova de explosão

## AVISOS SOBRE A INSTALAÇÃO DO PRODUTO

1. A instalação deve ser realizada por um revendedor ou especialista autorizado. A instalação incorrecta pode causar vazamento de água, choque eléctrico ou incêndio.
2. A instalação deve ser realizada de acordo com as instruções de instalação. A instalação incorrecta pode causar vazamento de água, choque eléctrico ou incêndio.  
(Na América do Norte, a instalação deve ser realizada de acordo com os requisitos de NEC e CEC e somente por pessoal autorizado.)
3. Contacte um técnico de serviço autorizado para a reparação e manutenção desta unidade. Este aparelho deve ser instalado de acordo com os regulamentos de fiação nacionais.
4. Utilize unicamente os acessórios, peças e peças especificadas incluídos para a instalação. A utilização de peças não padronizadas pode causar vazamento de água, choque eléctrico, incêndio e falha da unidade.
5. Instale a unidade num local firme que agente com o peso da unidade. Se o local escolhido não aguentar com o peso da unidade, ou a instalação não for realizada correctamente, a unidade pode cair e causar ferimentos e danos sérios.
6. Instale a canalização de drenagem de acordo com as instruções deste manual. A drenagem incorrecta pode causar danos de água à sua casa e propriedade.
7. Para unidades que tenham um aquecedor eléctrico auxiliar, não instale a unidade dentro de 1 metro (3 pés) de qualquer material combustível.
8. **Não** instale a unidade em locais que possam ser expostos a vazamentos de gás combustível. Pode causar um incêndio se acumular gás combustível à volta da unidade.
9. **Não** ligue a unidade até que toda a instalação seja completa.
10. Quando mover o ar condicionado ou o mudar de lugar, consulte técnicos de serviço experientes para a desconexão e reinstalação da unidade.
11. Para instalar o aparelho no suporte, leia a informação nas secções “instalação da unidade interior” e “instalação da unidade exterior”.

## Nota sobre Gases Fluorados

1. Esta unidade de ar condicionado contém gases de efeito de estufa fluorados. Para informação específica no tipo e quantidade de gás, consulte a etiqueta relevante na própria unidade ou o “Manual do Utilizador - Ficha do Produto” na embalagem da unidade exterior. (Unicamente para produtos na União Europeia).
2. A instalação, serviço, manutenção e reparação desta unidade devem ser realizadas por um técnico certificado.
3. A desinstalação e reciclagem do produto devem ser realizadas por um técnico certificado.
4. Para equipamentos que contenham gases de efeito de estufa fluorados em quantidades de 5 toneladas de equivalente de CO2 ou mais, mas menos de 50 toneladas de equivalente de CO2, se o sistema tiver um sistema de detecção de vazamentos instalado, deve ser inspeccionado por vazamentos pelo menos a cada 24 meses.
5. Quando a unidade for inspeccionada por vazamentos, recomendamos que mantenha um registo de todas as inspecções.

## AVISO para Utilização de Refrigerante R32

- Quando o refrigerante inflamável for utilizado, o aparelho deve ser armazenado numa área bem ventilada, na qual o tamanho do quarto corresponda à área especificada para a operação.  
Para modelos com refrigerante R32:  
O aparelho deve ser instalado, operado e armazenado num quarto com uma área superior a 4m. O aparelho não deve ser instalado num espaço não ventilado, se esse espaço for inferior a 4m<sup>2</sup>.
- Conectores mecânicos reutilizáveis e junções alargadas não são permitidos dentro de casa. (Requisitos do Padrão EN).
- Os conectores mecânicos utilizados dentro de casa devem ter uma taxa inferior a 3g/ano a 25% da pressão permitida máxima. Quando os conectores mecânicos forem reutilizados dentro de casa, as peças de selamento devem ser renovadas. Quando junções alargadas forem reutilizadas dentro de casa, a peça alargada deve ser fabricada novamente. (Requisitos do Padrão UL).
- Quando os conectores mecânicos são reutilizados dentro de casa, as peças de selamento devem ser renovadas. Quando junções alargadas forem reutilizadas dentro de casa, a peça alargada deve ser fabricada novamente. (Requisitos do Padrão IEC).

## Directrizes de Eliminação Europeias

*Esta marcação exibida no produto ou sua literatura indica que o equipamento eléctrico de lixo não deve ser misturado com o lixo doméstico geral.*

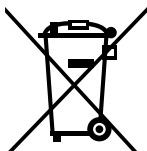

### Eliminação Correcta Deste Produto (Equipamento Eléctrico e Electrónico Utilizado)

Este aparelho contém refrigerante e outros materiais potencialmente perigosos. A lei requer a recolha e tratamento especial quando deitar este aparelho fora. Não deite este aparelho fora juntamente com o lixo doméstico ou lixo municipal indiferenciado.

Quando deitar este aparelho fora, tem as opções seguintes:

- Deite o aparelho fora numa instalação de recolha de lixo electrónico municipal designada.
- Quando comprar um aparelho novo, o revendedor recolhe o aparelho antigo sem custos adicionais.
- O fabricante recolhe o aparelho antigo sem custos adicionais.
- Venda o aparelho a revendedores de ferro velho certificados.

### Aviso especial

A eliminação deste aparelho na floresta ou outros ambientes naturais ameaça a sua saúde e é mau para o ambiente. Substâncias perigosas podem vazar para a água do chão e entrar na corrente alimentar.

# Especificações e Funções da Unidade

## Ecrã da unidade interior

**NOTA:** Os painéis frontais e janelas de exibição diferem com os modelos. Nem todos os códigos de exibição descritos abaixo estão disponíveis no ar condicionado que comprar. Verifique a janela de exibição interior da unidade que comprou.

As imagens deste manual são para fins explicativos. A forma real da sua unidade interior pode ser ligeiramente diferente. A forma real prevalece.

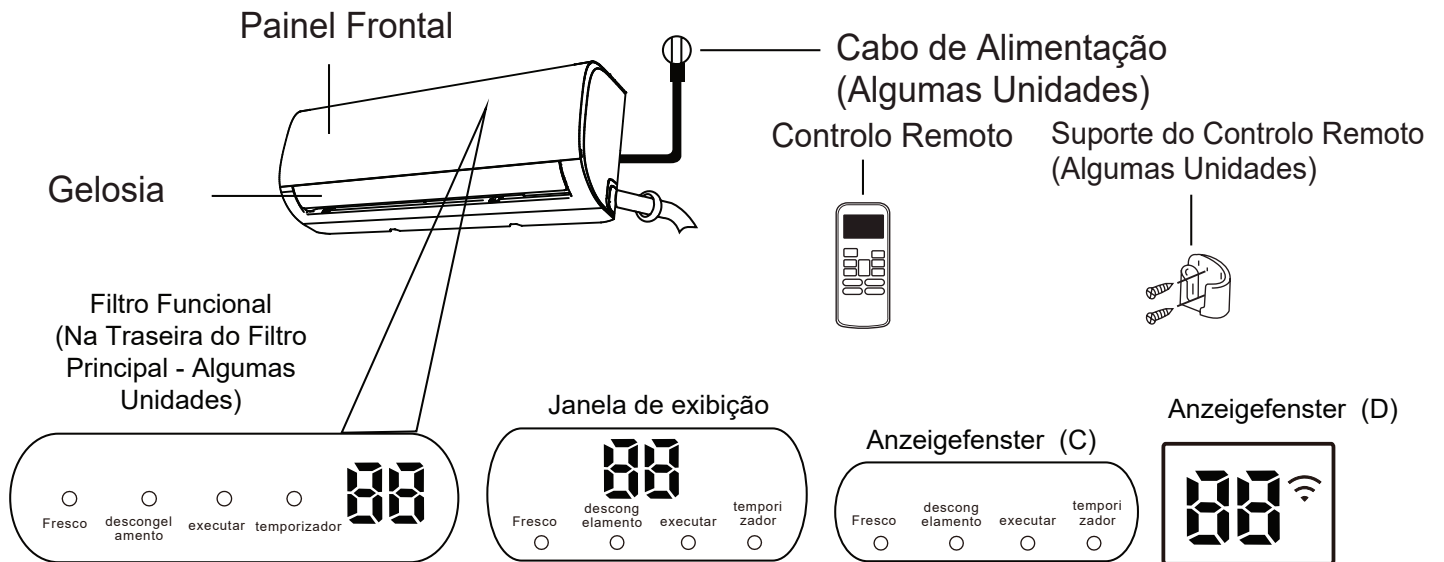





"fresh" quando a função Fresco está activa (algumas unidades)

"defrost" quando a função de descongelamento está activa

"run" quando a unidade está ligada.

"timer" quando o TEMPORIZADOR está definido.

" " quando a função de Controlo Sem Fios está ligada (algumas unidades)

" " Exibe a temperatura, funções da operação e códigos de erro:  
Quando a função ECO (algumas unidades) está activada, ' ' acende-se gradualmente uma a uma como  --definir temperatura  ...num intervalo de um segundo.

" " por 3 segundos quando:

- TEMPORIZADOR LIGADO está definido (se a unidade estiver desligada,  continua ligado quando TEMPORIZADOR LIGADO estiver definido)
- FRISCHE-, SCHWINGEN- oder LEISE-Eigenschaft ist eingeschaltet

" " por 3 segundos quando:

- TEMPORIZADOR DESLIGADO estiver definido
- Função FRESCO, OSCILAÇÃO, TURBO ou SILÊNCIO estiver desligada

" " quando a função de ajuda de anti-frio está ligada

" " quando estiver a descongelar (unidades de arrefecimento e aquecimento)

" " quando a unidade está em auto-limpeza (algumas unidades)

" " quando a função de aquecimento 8 C estiver ligada (algumas unidades)

Significado do Código Exibido

## Temperatura de funcionamento

Quando o seu ar condicionado é utilizado fora dos alcances de temperatura seguintes, certas funções de protecção podem ser activadas e fazer com que a unidade se desligue.

### Inversor de Tipo Split

	Modo de ARREFECIMENTO	Modo de AQUECIMENTO	Modo SECO
Temperatura Ambiente	17°C - 32°C	0°C - 30°C	10°C - 32°C
Temperatura no Exterior	-15°C - 50°C (Para modelos com sistemas com arrefecimento de temp. baixa)	-15°C - 30°C	0°C - 50°C

### PARA UNIDADES EXTERIORES COM AQUECEDOR ELÉCTRICO AUXILIAR

Quando a temperatura exterior for inferior a 0°C, recomendamos que mantenha sempre a unidade ligada à tomada para assegurar um bom desempenho contínuo.

**NOTA:** Humidade relativa do quarto inferior a 80%. Se o ar condicionado operar para além dos valores desta figura, a superfície do ar condicionado por atrair condensação. Defina a grelha de fluxo de ar vertical para o seu ângulo máximo (verticalmente em relação ao chão) e defina o modo de ventoinha ALTO.

#### Para otimizar mais o desempenho da sua unidade, siga os passos seguintes:

- Mantenha as portas e janelas fechadas.
- Limite a utilização de energia através das funções de TEMPORIZADOR LIGADO e TEMPORIZADOR DESLIGADO.
- Não bloqueie as entradas e saídas de ar.
- Inspeccione regularmente e limpe os filtros de ar.

Um guia sobre a utilização do controlo remoto de infra-vermelhos não está incluído neste pacote de instruções. Nem todas as funções estão disponíveis para este ar condicionado. Verifique o ecrã interior e o controlo remoto da unidade que comprou.

## Outras Funções

- **Arranque Automático (algumas unidades)**  
Se energia cair, volta a arrancar automaticamente com as últimas definições assim que a energia voltar.
- **Anti-bolor (algumas unidades)**  
Quando desligar a unidade dos modos ARREFECIMENTO, AUTO (ARREFECIMENTO) ou SECO, o ar condicionado continua a funcionar em energia muito baixa para secar a água condensada e prevenir o crescimento de bolor.
- **Controlo Sem Fios (algumas unidades)**  
O controlo sem fios permite-lhe controlar o seu ar condicionado através do telemóvel e uma conexão sem fios.  
Para o acesso ao dispositivo USB, substituição e operações de manutenção devem ser realizadas por técnicos experientes.
- **Memória de Ângulo da Grelha (algumas unidades)**  
Quando ligar a sua unidade, a grelha retoma automaticamente o seu ângulo anterior.
- **Detecção de Fuga do Refrigerante (algumas unidades)**  
A unidade interior exhibe automaticamente "EC" ou "EL0C" ou pisca LEDS (dependendo do modelo) quando detectar fuga de refrigerante.
- **Função de Limpeza Activa**  
-- A Tecnologia Limpeza Activa limpa o pó, bolor e gordura que possa causar odores quando aderir ao permutador de calor através do congelamento automático e descongelamento rápido do gelo.  
A roda de vento interna continua a funcionar para secar o evaporador, prevenindo o crescimento de bolor e mantendo o interior limpo.

- Quando esta função é ligada, a janela de exibição da unidade interior exhibe "CL"; após 20 a 45 minutos, a unidade desliga-se automaticamente e cancela a função de Limpeza Activa.
- **Brisa Para Longe (algumas unidades)**  
Esta função evita que o fluxo de ar esteja direccionado directamente para o corpo e faz com que sintam com uma frescura sedosa.
- **Operação de Sono**  
A função SONO é utilizada para diminuir a utilização de energia enquanto dorme (e não precisa das mesmas definições de temperatura para estar confortável). Esta função só pode ser activa através do controlo remoto. E a função SONO não está disponível no modo de VENTOÍNHA ou SECO.  
Pressione o botão SLEEP quando estiver pronto para ir dormir. Quando estiver no modo de ARREFECIMENTO, a unidade aumenta a temperatura 1°C (2°F) a cada 1 hora, e aumenta 1°C (2°F) adicional a cada duas horas. Quando estiver no modo de AQUECIMENTO, a unidade diminui a temperatura 1°C (2°F) a cada 1 hora, e diminui 1°C (2°F) adicional a cada duas horas.  
A função de sono para após 8 horas e o sistema continua a funcionar com a situação final.

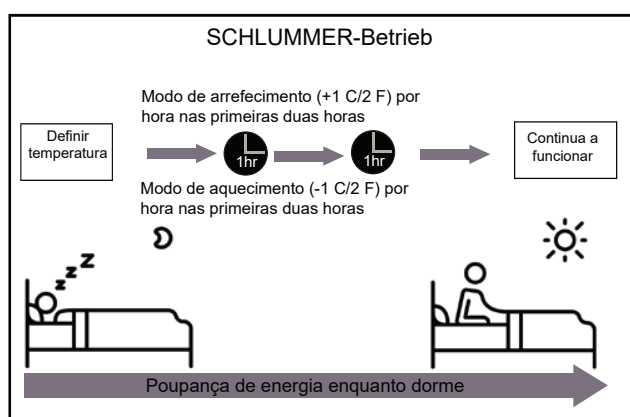

- **Definição do Ângulo do Fluxo do Ar**

### Definição o ângulo vertical do fluxo do ar

Quando a unidade estiver ligada, utilize o botão **SWING/DIRECT** no controlo remoto para definir a direcção do fluxo do ar (ângulo vertical). Consulte o capítulo o Manual do Controlo Remoto para mais detalhes.



## NOTA SOBRE OS ÂNGULOS DA GRELHA

Quando utilizar o modo de ARREFECIMENTO ou SECO, não defina a grelha para um ângulo demasiado vertical durante longos períodos de tempo. Isto pode causar condensação de água na lâmina da grelha, a qual vai cair no chão ou mobília.

Quando utilizar o modo de ARREFECIMENTO ou AQUECIMENTO, a definição da grelha num ângulo demasiado na vertical pode reduzir o desempenho da unidade devido a fluxo de ar restrito.

## Definição o ângulo horizontal do fluxo do ar

O ângulo horizontal do fluxo do ar tem de ser definido manualmente. Segure na haste do deflector (Consulte a **Fig.B**) e ajuste manualmente para a sua direcção preferida.

**Para algumas unidades**, o ângulo horizontal do fluxo do ar pode ser definido através do controlo remoto. Consulte o Manual do Controlo Remoto.

## Operação Manual (sem o controlo remoto)

### ! CUIDADO

O botão manual tem a finalidade de teste e operação de emergência. Não utilize esta função a menos que o controlo remoto tenha desaparecido e seja absolutamente necessário. Para restaurar a operação regular, utilize o controlo remoto para activar a unidade. A unidade deve estar desligada antes da operação manual.

Para operar a sua unidade manualmente:

1. Abra o painel frontal da unidade interior.
2. Localize o botão MANUAL CONTROL no no lado direito da unidade.
3. Pressione uma vez o botão MANUAL CONTROL para activar o modo FORÇADO AUTOMÁTICO.
4. Pressione novamente o botão MANUAL CONTROL para activar o modo de ARREFECIMENTO FORÇADO.
5. Pressione o botão MANUAL CONTROL uma terceira vez para desligar a unidade.
6. Feche o painel frontal.

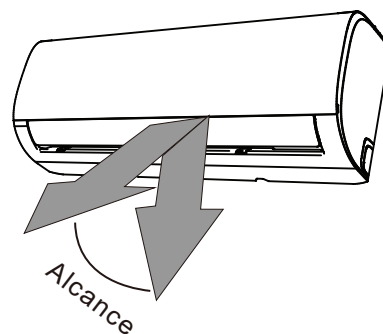

**NOTA:** Não mova a grelha com as mãos. Caso contrário, faz com que a grelha fique dessincronizada. Se isto acontecer, desligue a unidade e desligue a ficha da tomada durante alguns segundos e volte a iniciar a unidade. Esta operação redefine a grelha.

Fig. A

### ! CUIDADO

Não coloque os seus dedos dentro ou perto do lado do ventilador e sucção da unidade. A ventoinha de alta velocidade dentro da unidade pode causar ferimentos.

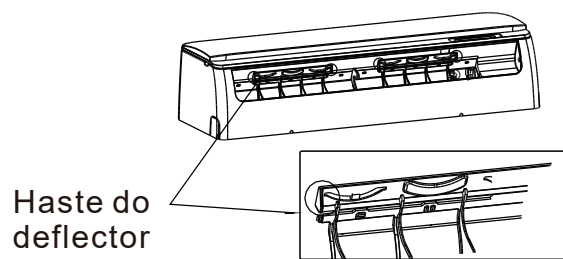
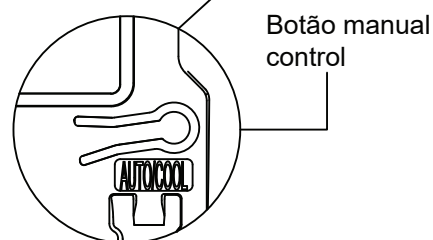
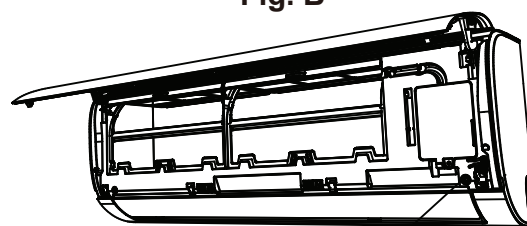

Fig. B



# Cuidado e Manutenção

## Limpeza da Sua Unidade Interior

### ⚠ ANTES DE LIMPAR OU REPARAR

**DESLIGUE SEMPRE O SISTEMA DE AR CONDICIONADO e DESLIGUE DA ALIMENTAÇÃO ANTES DE LIMPAR OU REPARAR.**

### ⚠ CUIDADO

Utilize unicamente um pano suave e seco para limpar a unidade. Se a unidade estiver especialmente suja, pode utilizar um pano molhado em água quente para limpar.

- **Não** utilize químicos ou panos tratados quimicamente para limpar a unidade
- **Não** utilize benzeno, solvente de tinta, pó de polimento ou outros solventes para limpar a unidade. Estas substâncias podem fazer com que a superfície de plástico parta ou deforme.
- **Não** utilize água com temperatura superior a 40°C (104°F) para limpar o painel frontal. Isto pode fazer com que o painel deforme ou perca a cor.

## Limpar o Seu Filtro de Ar

O ar condicionado entupido pode reduzir a eficácia de arrefecimento da sua unidade e também pode ser prejudicial para a sua saúde. Certifique-se que limpa o filtro a cada duas semanas.

1. Levante o painel frontal da unidade interior.
2. Primeiro, pressione a palheta no fundo do filtro para libertar a fivela, levante, e puxe na sua direcção.
3. Retire o filtro.
4. Se o seu filtro tiver um filtro refrescante de ar pequeno, retire-o do filtro maior. Limpe o filtro refrescante de ar com um aspirador manual.

5. Limpe o filtro de ar maior com água ensaboada quente. Certifique-se que utiliza um detergente suave.
6. Passe o filtro por água corrente e agite para retirar o excesso de água.
7. Deixe secar num local fresco e seco e longe da luz solar directa.
8. Quando estiver seco, volte a encaixar o filtro refrescante ao filtro maior, e faça deslizar na unidade interior para encaixar.
9. Feche o painel frontal da unidade interior.

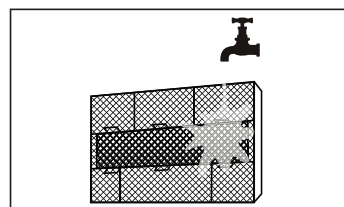
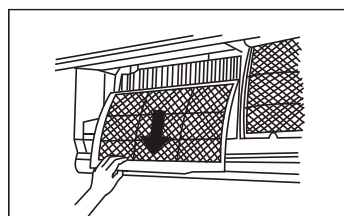
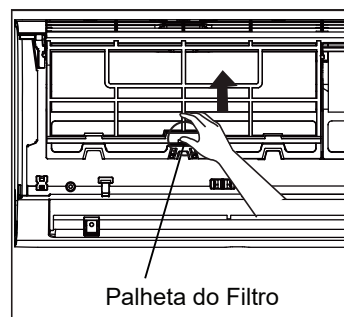

### ⚠ CUIDADO

Não toque no filtro refrescante de ar (Plasma) durante pelo menos 10 minutos após desligar a unidade.

## CUIDADO

- Antes de substituir o filtro ou limpar, desligue a unidade e a ficha da tomada.
- Quando remover o filtro, não toque nas peças de metal da unidade. As beiras de metal afiadas podem cortar.
- Não utilize água para limpar o interior da unidade interior. Isto pode destruir o isolamento e causar choque eléctrico.
- Não exponha o filtro à luz solar directa para secar. Isto pode fazer o filtro encolher.

## Lembretes do Filtro de Ar (Opcional)

### Lembrete de Limpeza do Filtro de Ar

Após 240 horas de utilização, a janela de exibição da unidade interior exhibe “CL”. Isto é um lembrete para limpar o seu filtro. Após 15 segundos, a unidade volta à sua exibição anterior.

Para reiniciar o lembrete, pressione o botão **LED** no seu controlo remoto 4 vezes, ou pressione o botão **MANUAL CONTROL** 3 vezes. Se não reiniciar o lembrete, o indicador “CL” vai iscar novamente quando ligar a unidade.

### Lembrete de Substituição do Filtro de Ar

Após 2880 horas de utilização, a janela de exibição da unidade interior exhibe “nF”. Isto é um lembrete para substituir o seu filtro. Após 15 segundos, a unidade volta à sua exibição anterior.

Para reiniciar o lembrete, pressione o botão **LED** no seu controlo remoto 4 vezes, ou pressione o botão **MANUAL CONTROL** 3 vezes. Se não reiniciar o lembrete, o indicador “nF” vai iscar novamente quando ligar a unidade.

## CUIDADO

- Qualquer manutenção e limpeza da unidade exterior deve ser realizada por um revendedor autorizado ou provedor de serviço com licença.
- Todas as reparações devem ser realizadas por um revendedor autorizado ou provedor de serviço com licença.

## Manutenção – Longos Períodos de Tempo Sem Utilização

Se planear não utilizar o seu ar condicionado durante um longo período de tempo, siga os passos seguintes:

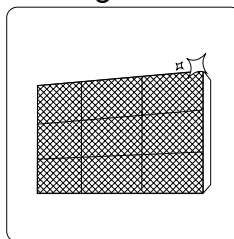

Limpe todos os filtros

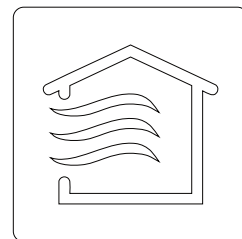

Ligue a função VENTOÍNHA até a unidade secar completamente

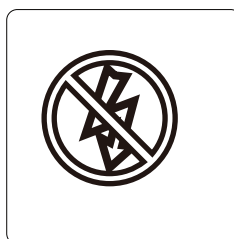

Desligue a unidade e desligue a ficha da tomada

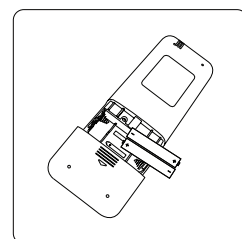

Remova as baterias do controlo remoto

## Manutenção – Inspeção Pré-Temporada

Após longos períodos de tempo sem utilização, ou antes de períodos de utilização frequente, siga os passos seguintes:

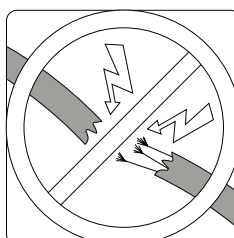

Verifique se existem cabos danificados

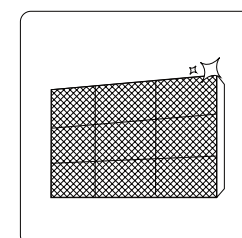

Limpe todos os filtros



Verifique se existem vazamentos

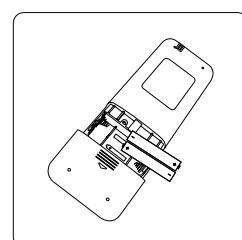

Substitua as baterias

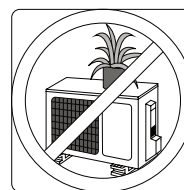
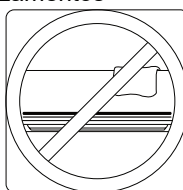

Certifique-se que as entradas e saídas de ar estão desbloqueadas

# Resolução de problemas

## PRECAUÇÕES DE SEGURANÇA

Se ocorrer ALGUMA das condições seguintes, desligue imediatamente a sua unidade!

- O cabo de alimentação está danificado ou anormalmente quente
- Sente cheiro a queimado
- A unidade emite sons altos ou anormais
- Um fusível de energia queimou ou o disjuntor desliga-se frequentemente
- Água ou outros objectos caíram para dentro ou caem da unidade

**NÃO TENTE REPARAR POR SI! CONTACTE IMEDIATAMENTE UM PROVEDOR DE SERVIÇO AUTORIZADO!**

## Problemas Comuns

Os problemas seguintes não são avarias e, na maioria dos casos, não necessitam de reparação.

Problema	Causas Possíveis
A unidade não liga quando o botão ON/OFF é pressionado	A unidade tem uma função de protecção de 3 minutos para prevenir sobrecargas. A unidade não pode ser reiniciada dentro de 3 minutos após ter sido desligada.
A unidade muda do modo ARREFECIMENTO/AQUECIMENTO para o modo de VENTOÍNHA	A unidade pode mudar de definição para prevenir a formação de gelo na unidade. Assim que a temperatura aumentar, a unidade começa a funcionar no modo seleccionado anteriormente.
	A temperatura definida foi alcançada, e a unidade desliga o compressor. A unidade continua a funcionar quando a temperatura flutuar novamente.
A unidade interior emite uma névoa branca	Em regiões húmidas, uma grande diferença de temperatura entre o ar do quarto e o ar condicionado pode causar uma névoa branca.
As unidades interior e exterior emitem uma névoa branca	Quando a unidade reinicia no modo de AQUECIMENTO depois do descongelamento, pode ser emitida uma névoa branca devido à humidade gerada no processo de descongelamento.
A unidade interior faz barulho	Poderá ocorrer um som de ar quando a grelha redefinir a sua posição.
	Poderá ouvir um rangido após utilizar a unidade no modo de AQUECIMENTO devido à expansão e contracção das peças de plástico da unidade.
As unidades interior e exterior fazem barulho	Assobio baixo durante a operação: Isto é normal e é causado pelo gás de refrigeração a fluir através das unidades interior e exterior.
	Assobio baixo quando o sistema arranca, acabou de parar de funcionar ou está a descongelar: Este barulho é normal e é causado pelo gás de refrigeração a parar ou alterar de direcção.
	Som de rangido: Expansão e contracção normal das peças de plástico e metal causado pelas alterações de temperatura durante a operação podem causar rangidos.

Problema	Causas Possíveis
<b>A unidade exterior faz barulho</b>	A unidade emite barulhos diferentes dependendo do seu modo de operação actual.
<b>É emitido pó da unidade interior ou exterior</b>	A unidade pode acumular pó durante longos períodos de tempo sem utilização, o qual será expelido quando a unidade for ligada. Isto pode ser mitigado se cobrir a unidade durante longos períodos de tempo sem actividade.
<b>A unidade emite mau cheiro</b>	A unidade pode absorver odores do ambiente (como mobília, cozinhados, cigarros, etc.) os quais serão expelidos durante a operação.
	Os filtros da unidade podem estar com bolor e devem ser limpos.
<b>A ventoinha da unidade exterior não funciona</b>	Durante a operação, a velocidade da ventoinha é controlada para otimizar a operação do produto.
<b>A operação é errática, imprevisível ou a unidade não responde</b>	Interferência de torres de telemóveis e boosters remotos podem fazer com que a unidade não funcione correctamente. Neste caso, experimente o seguinte: <ul style="list-style-type: none"> <li>• Desligue a alimentação e volte a ligá-la.</li> <li>• Pressione o botão ON/OFF no controlo remoto para reiniciar a operação.</li> </ul>

**NOTA:** Se o problema persistir, contacte um revendedor local ou o seu centro de apoio ao cliente mais próximo. Forneça uma descrição detalhada do problema da unidade, assim como o seu número do modelo.

## Resolução de problemas

Quando tiver algum problema, verifique os pontos seguintes antes de contactar uma empresa de reparações.











Problema	Causas Possíveis	Solução
<b>Mau Desempenho de Arrefecimento</b>	A definição de temperatura pode ser superior à temperatura ambiente	Baixe a definição da temperatura`
	O permutador de calor da unidade interior ou exterior está sujo	Limpe o permutador de calor afectado
	O filtro de ar está sujo	Remova o filtro e limpe-o de acordo com as instruções
	A entrada ou saída de ar de uma das unidades está bloqueada	Desligue a unidade, remova a obstrução e volte a ligar
	Portas e janelas estão abertas	Certifique-se que todas as portas e janelas estão fechadas durante o funcionamento da unidade
	Calor excessivo gerado pela luz solar	Feche as janelas e cortinas durante os períodos de muito calor ou luz solar forte
	Demasiadas fontes de calor no quarto (pessoas, computadores, electrónicos, etc.)	Reduza a quantidade de fontes de calor
	Refrigerante baixo devido a vazamento ou utilização de longo termo	Verifique se existem vazamentos; volte a selar se necessário e encha com mais refrigerante
A função SILÊNCIO está activa (função opcional)	A função SILÊNCIO pode baixar o desempenho do produto através da redução da frequência de funcionamento. Desligue a função de SILÊNCIO.	

Problema	Causas Possíveis	Solução
<b>A unidade não funciona</b>	Falha de energia	Aguarde que a energia seja restaurada
	A energia está desligada	Ligue a energia
	O fusível queimou	Substitua o fusível
	As baterias do controlo remoto estão fracas	Substitua as baterias
	A protecção de 3 minutos da unidade foi activada	Aguarde três minutos para poder reiniciar a unidade
	Temporizador está activo	Desligue o temporizador
<b>A unidade para e arranca frequentemente</b>	Existe demasiado ou falta de refrigerante no sistema	Verifique se existem vazamentos e encha o sistema com refrigerante.
	Gás incompressível ou humidade entrou no sistema.	Esvazie e volte a encher o sistema com refrigerante.
	O compressor avariou	Substitua o compressor
	A voltagem é demasiado alta ou baixa	Instale um manostato para regular a voltagem
<b>Mau desempenho de aquecimento</b>	A temperatura no exterior está extremamente baixa	Utilize um dispositivo de aquecimento auxiliar
	Entra ar frio através das portas e janelas	Certifique-se que todas as portas e janelas estão fechadas durante o funcionamento
	Refrigerante baixo devido a vazamento ou utilização de longo termo	Verifique se existem vazamentos; volte a selar se necessário e encha com mais refrigerante
<b>Luzes indicadores continuam a piscar</b>  <b>Código de erro aparece e começa com as letras seguintes no ecrã da unidade interior:</b> • E(x), P(x), F(x) • EH(xx), EL(xx), EC(xx) • PH(xx), PL(xx), PC(xx)	A unidade pode operar o funcionamento ou continua a funcionar de forma segura. Se as luzes indicadoras continuarem a piscar ou aparecerem códigos de erro, aguarde aproximadamente 10 minutos. O problema pode resolver-se por si. Se não, desligue a alimentação e volte a ligar. Ligue a unidade. Se o problema persistir, desconecte a alimentação, e contacte o seu centro de apoio ao cliente mais próximo.	

**NOTA:** Se o seu problema persistir depois de realizar as inspecções e diagnósticos acima descritos, desligue imediatamente a sua unidade e contacte um centro de serviço autorizado.

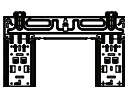
# Acessórios

O sistema do ar condicionado tem os acessórios seguintes. Utilize todas as peças de instalação e acessórios para instalar o ar condicionado. A instalação incorrecta pode resultar em vazamento de água, choque eléctrico e incêndio ou causar falha no equipamento. Os itens que não forem incluídos no ar condicionado devem ser comprados separadamente.

Nome dos Acessórios	Qty (pç)	Forma	Nome dos Acessórios	Qty (pç)	Forma
Manual	2~3		Controlo remoto	1	
Junção de drenagem (para modelos de arrefecimento e aquecimento)	1		Bateria	2	
Selagem (para modelos de arrefecimento e aquecimento)	1		Suporte do controlo remoto (opcional)	1	
Placa de montagem	1		Parafuso de fixação para suporte do controlo remoto (opcional)	2	
Âncora	5~8 (dependen do dos modelos)		Filtro Pequeno (Precisa de ser instalado na traseira do filtro de ar principal por um técnico autorizado durante a instalação da máquina)	1~2 (dependendo dos modelos)	
Parafuso de fixação da placa de montagem	5~8 (dependend o dos modelos)				

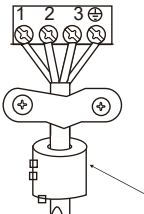
Nome	Forma	Quantidade (PÇ)
Montagem do tubo de conexão	Lado líquido	Φ6.35(1/4 pol)
		Φ9.52(3/8pol)
	Lado de gás	Φ9.52(3/8pol)
		Φ12.7( 1/2pol)
		Φ15.88(5/8pol)
		Φ19( 3/4pol)
Anel magnético e cinto (Se fornecido, consulte o diagrama de fiação para o instalar no cabo de conexão. )	 <p>Passa o cinto através o buraco do Anel magnético para o fixar no cabo</p>	Varia conforme o modelo

# Resumo da Instalação - Unidade Interior

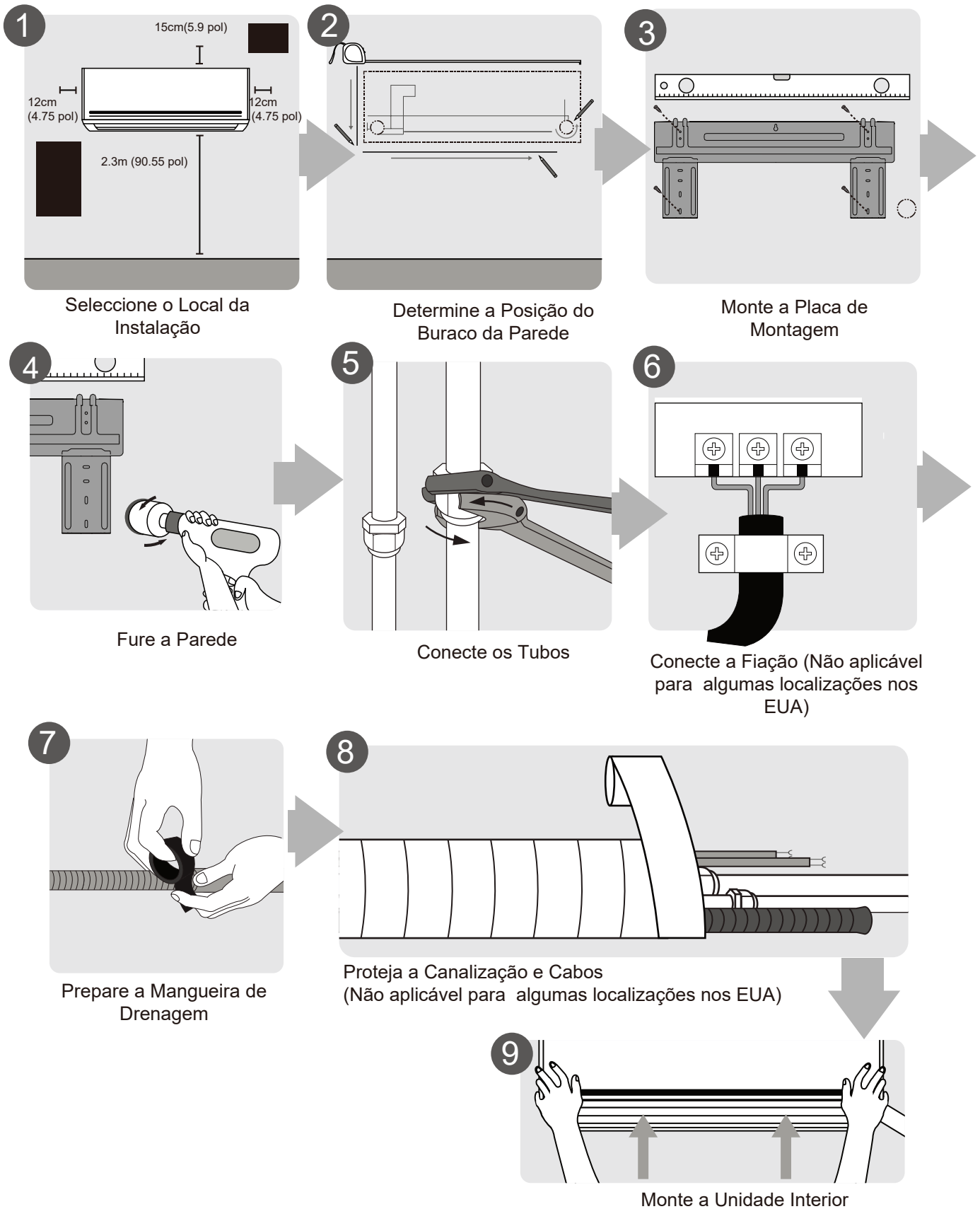

Resumo da Instalação  
- Unidade Interior



# Peças da Unidade

**NOTA:** A instalação deve ser realizada de acordo com os requisitos dos padrões locais e nacionais. A instalação pode ser ligeiramente diferente conforme a área.

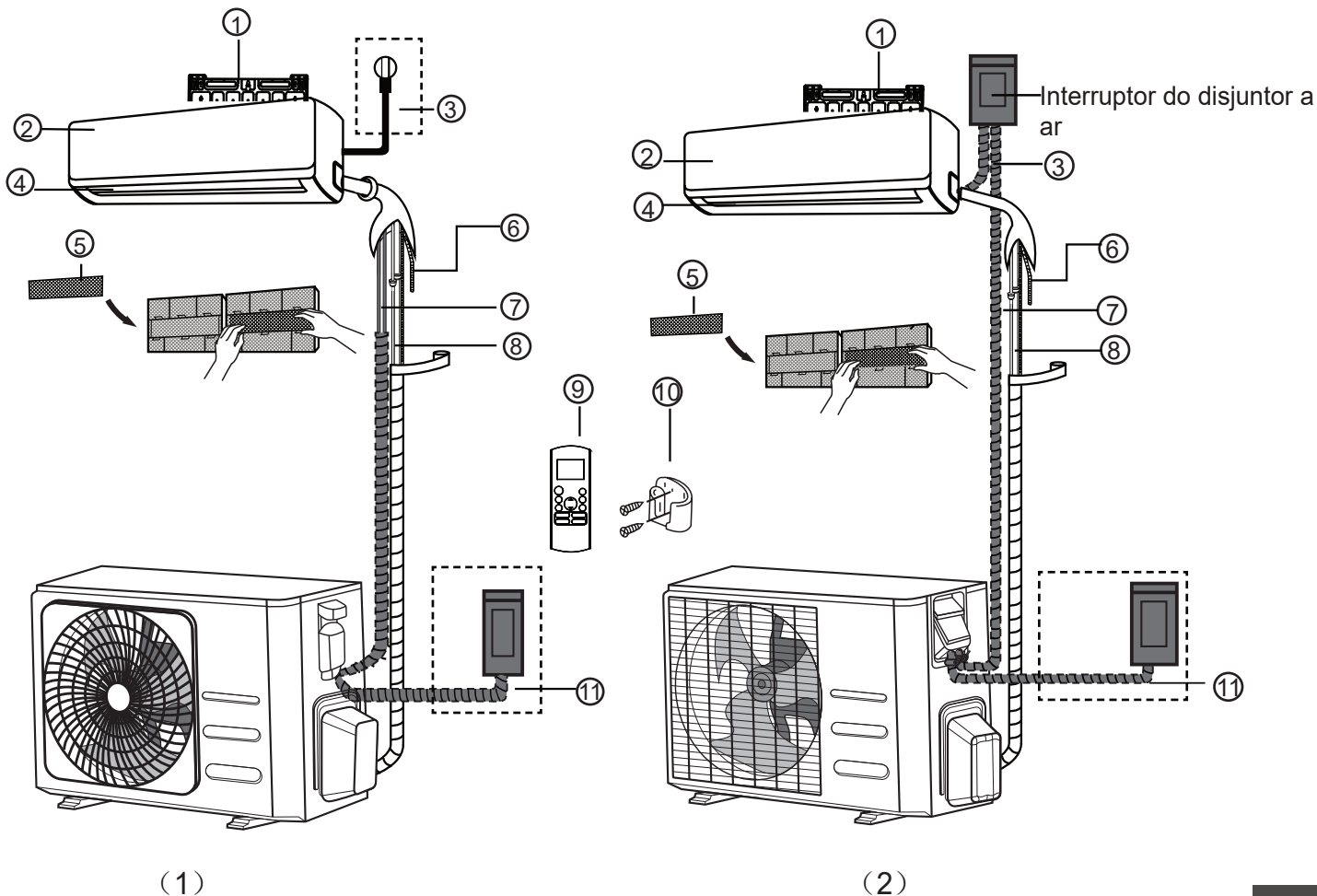

- |  |   |  |
|--|---|--|
| ① Placa de Montagem na Parede            | ⑤ Filtro Funcional (Na Traseira do Filtro Principal - Algumas Unidades) | ⑨ Controlo Remoto  |
| ② Painel Frontal                         | ⑥ Tubo de Drenagem  | ⑩ Suporte do Controlo Remoto (Algumas Unidades)              |
| ③ Cabo de Alimentação (Algumas Unidades) | ⑦ Cabo de Sinal   | ⑪ Cabo de Alimentação da Unidade Exterior (Algumas Unidades) |
| ④ Grelha                                 | ⑧ Canalização do Refrigerante   |  |

## NOTA SOBRE AS ILUSTRAÇÕES

As imagens deste manual são para fins explicativos. A forma real da sua unidade interior pode ser ligeiramente diferente. A forma real prevalece.

# Instalação da Unidade Interior

## Instruções da Instalação - Unidade Interior

### ANTES DA INSTALAÇÃO

Antes de instalar a unidade interior, consulte a etiqueta na caixa do produto para se certificar que o número do modelo da unidade interior corresponde ao número do modelo da unidade exterior.

#### Passo 1: Seleção do local da instalação

Antes de instalar a unidade interior, escolha um local adequado. Os pontos seguintes são padrões que o vão ajudar a escolher um local adequado para a unidade.

**Os locais de instalação adequados cumprem com os padrões seguintes:**

- Boa circulação de ar
- Drenagem conveniente
- Barulho da unidade não perturba outras pessoas
- Firme e sólido — o local não vibra
- Forte o suficiente para aguentar com o peso da unidade
- Local pelo menos a um metro de todos os outros dispositivos eléctricos (por ex. TV, rádio, computador)

#### NÃO instale a unidade nos locais seguintes:

- Perto que qualquer fonte de calor, vapor ou gás combustível
- Perto de itens inflamáveis, como cortinas ou roupa
- Perto de qualquer obstáculo que possa bloquear a circulação de ar
- Perto do vão de entrada
- Num local sujeito à luz solar directa

### NOTA SOBRE BURACOS NA PAREDE:

Se não existir canalização refrigerante fixa: Quando escolher um local, tenha em atenção que deve deixar espaço suficiente para um buraco de parede (consulte o passo **Furar a parede para canalização de conexão**) para o cabo de sinal e canalização de refrigeração que conectam as unidades interior e exterior. A posição por defeito para toda a canalização é à direita da unidade interior (quando virado para a unidade). No entanto, a unidade pode acomodar a canalização tanto à direita como à esquerda.

#### Consulte o diagrama seguinte para assegurar a distância adequada entre as parede e o tecto:

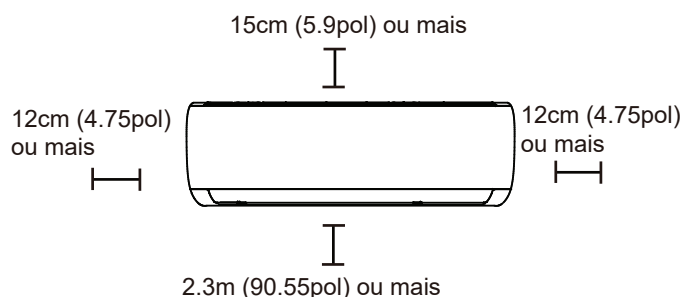

#### Passo 2: Instalação da placa de montagem na parede

A placa de montagem é o dispositivo no qual vai montar a unidade interior.

- Retire a placa de montagem na parte de trás da unidade interior

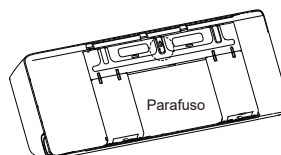

- Prenda a placa de montagem à parede com os parafusos fornecidos. Certifique-se que a placa de montagem está plana na parede.

### NOTA PARA PAREDES DE CIMENTO OU TIJOLO:

Se a parede for de tijolo, cimento ou materiais semelhantes, fure buracos de 5mm de diâmetro (0.2 pol de diâmetro) na parede e insira as âncoras de mangueira fornecidas. Prenda a placa de montagem à parede aparafusando directamente nas âncoras de clipe.

### Passo 3: Furar a parede para canalização de conexão

1. Determine o local do buraco da parede de acordo com a posição da placa de montagem. Consulte as **Dimensões da Placa de Montagem**.
2. Com uma broca de núcleo de 65mm (2.5pol) ou 90mm (3.54pol) (dependendo do modelo), fure um buraco na parede. Certifique-se que o buraco é feito a um ângulo ligeiramente para baixo, para que a ponta exterior do buraco esteja mais abaixo que a ponta interior em aproximadamente 5mm a 7mm (0.2-0.275pol). Isto assegura a drenagem de água adequada.
3. Coloque a bucha de protecção no buraco. Isto protege as beiras do buraco e ajuda a selá-lo quando terminar o processo de instalação.

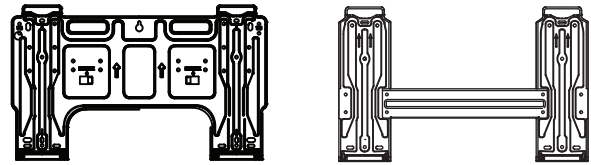

Tipo A

Tipo B

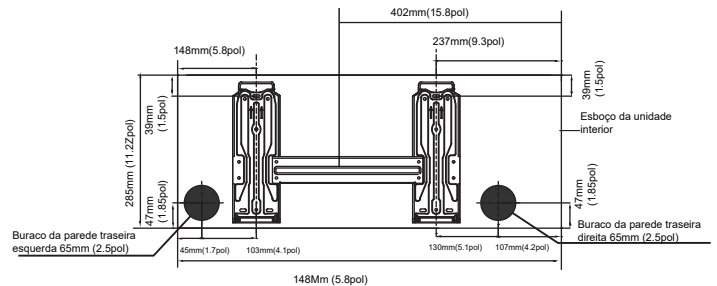

Modelo A

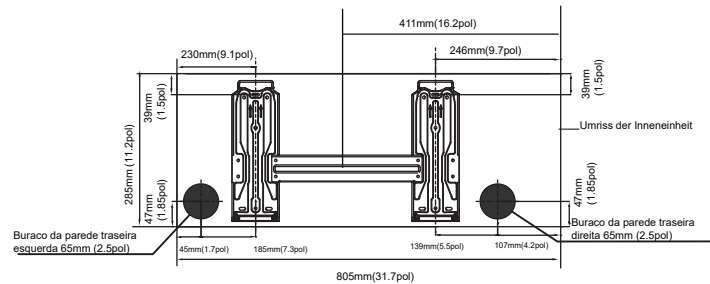

HDLA-022N-09M25  
HDLA-025N-09M25  
HDLA-035N-09M25

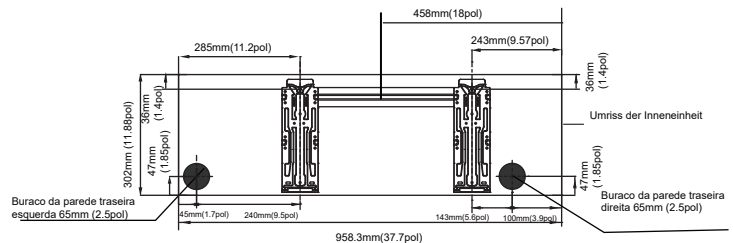

HDLA-050N-09M25

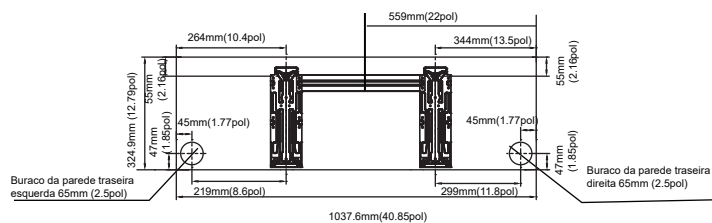

HDLA-070N-09M25

### ⚠ CUIDADO

Quando furar a parede, certifique-se que evita fios, canalização e outros componentes sensíveis.

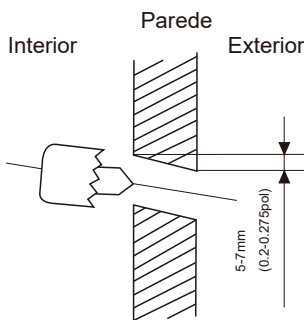

Fig.3.2

### DIMENSÕES DA PLACA DE MONTAGEM

Modelos diferentes têm placas de montagem diferentes. Para os diferentes requisitos de personalização, a forma da placa de montagem pode ser ligeiramente diferente. Mas as dimensões de instalação são as mesmas para o mesmo tamanho de unidade interior.

Consulte o Tipo A e Tipo B como exemplo:

Orientação correcta da Placa de Montagem

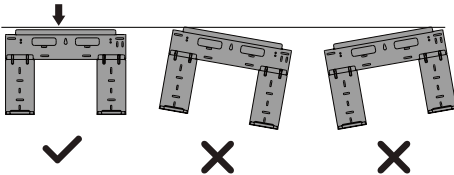

**NOTA:** Quando o tubo de conexão do lado do gás tem  $\Phi$  15.88mm(5/8pol) ou mais, o buraco da parede deve ser de 90mm(3.54pol).

#### Passo 4: Preparação da canalização de refrigeração

A canalização do refrigerante está dentro de uma manga isoladora anexada à parte de trás da unidade. Deve preparar a canalização antes de a passar pelo buraco da parede.

1. De acordo com a posição do buraco da parede em relação à placa de montagem, escolha o lado pelo qual a canalização vai sair da unidade.
2. Se o buraco da parede estiver atrás da unidade, mantenha o painel de nocaute no lugar. Se o buraco da parede for ao lado da unidade interior, remova o painel de nocaute desse lado da unidade.

Isto vai criar uma ranhura através da qual a sua tubulação pode sair da unidade. Utilize um alicate de ponta fina se o painel de plástico for demasiado difícil de remover à mão.

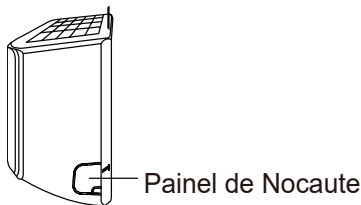

3. Se a canalização conectora já estiver incorporada na parede, proceda directamente para o passo **Conexão da mangueira de drenagem**. Se não existir canalização incorporada, conecte a canalização de refrigeração da unidade interior à canalização conectora que vai conectar as unidades interior e exterior.

Consulte a secção **Conexão da Canalização Refrigerante** deste manual para mais detalhes.

#### NOTA SOBRE O ÂNGULO DA CANALIZAÇÃO

A canalização de refrigeração pode sair de quatro ângulos diferentes da unidade interior: Lado esquerdo, Lado direito, Traseira esquerda e Traseira direita.

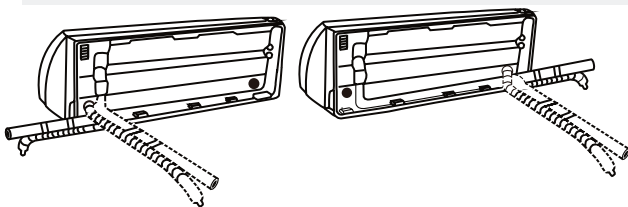

#### ⚠ CUIDADO

Tenha extremo cuidado para não dobrar ou danificar a canalização quando a dobrar para sair da unidade. Quaisquer dobras na canalização afectam o desempenho da unidade.

#### Passo 5: Conexão da mangueira de drenagem

Por defeito, a mangueira de drenagem está anexada ao lado esquerdo da unidade (quando está virado para a parte de trás da unidade). No entanto, também pode ser presa ao lado direito. Para assegurar uma boa drenagem, prenda a mangueira de drenagem no mesmo lado em que a tubulação do refrigerante sai da unidade. Prenda a extensão da mangueira de drenagem (comprada separadamente) à ponta da mangueira de drenagem.

- Proteja bem o ponto de conexão com fita Teflon para assegurar um bom selamento e prevenir vazamentos.
- Para a porção da mangueira de drenagem que ficar no interior, enrole-a em espuma de isolamento de tubos para prevenir condensação.
- Remova o filtro de ar e deite uma pequena quantidade de água no tabuleiro de drenagem para se garantir que a água flui bem da unidade.

#### ! NOTA SOBRE A COLOCAÇÃO DA MANGUEIRA DE DRENAGEM

Certifique-se que coloca a mangueira de drenagem de acordo com as imagens seguintes.

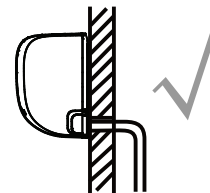

#### CORRECTO

Certifique-se que não existem dobras ou torções na mangueira de drenagem para assegurar uma drenagem adequada.

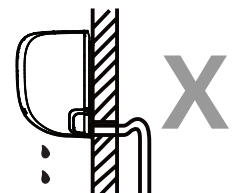

#### INCORRECTO

Dobras na mangueira de drenagem fazem com que a água fique presa.

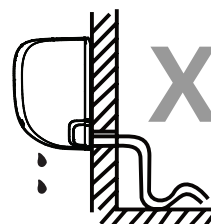

#### CORRECTO

Dobras na mangueira de drenagem fazem com que a água fique presa.

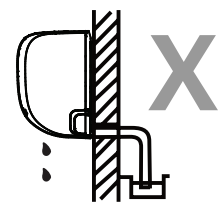

#### INCORRECTO

Não coloque a ponta da mangueira de drenagem na água ou em recipientes que recolham água. Isto vai prevenir a drenagem correcta.

#### TAPE O BURACO DE DRENAGEM NÃO UTILIZADO

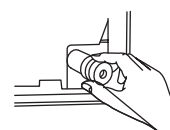

Para prevenir vazamentos indesejáveis, tape o buraco de drenagem não utilizado com a tampa de borracha fornecida.

## ANTES DE REALIZAR QUALQUER TRABALHO ELÉCTRICO, LEIA ESTES REGULAMENTOS

1. Toda a fiação deve cumprir com os códigos e regulamentos eléctricos locais e nacionais e deve ser instalada por um electricista autorizado.
2. Todas as conexões eléctricas devem ser realizadas de acordo com o Diagrama de Conexão Eléctrica localizado nos painéis das unidades interior e exterior.
3. Se existir um problema de segurança sério com a alimentação, pare o trabalho imediatamente. Explique o seu raciocínio ao cliente e recuse a instalação da unidade até o problema de segurança estar resolvido.
4. A voltagem de energia deve ser entre 90-110% da voltagem classificada. A alimentação insuficiente pode causar avarias, choque eléctrico ou incêndio.
5. Se conectar energia a fiação fixa, instale um protector de sobrecarga e interruptor de alimentação principal com uma capacidade de 1.5 vezes da corrente máxima da unidade.
6. Se conectar energia a fiação fixa, deve ser incorporado na fiação fixa um interruptor ou disjuntor que desligue todos os pólos e que tenha uma separação de contacto de pelo menos 1/8pol (3mm). O técnico qualificado deve utilizar um disjuntor ou interruptor aprovado.
7. Conecte unicamente a unidade a uma tomada de circuito de ramal individual. Não conecte outros aparelhos a essa tomada.
8. Certifique-se que aterra o ar condicionado correctamente.
9. Todos os fios devem ser conectado firmemente. Os fios soltos podem fazer com que o terminal sobreaqueça, resultante em avarias no produto e possível incêndio.
10. Não deixe que os fios toquem nem fiquem pousados na canalização de refrigeração, compressor ou qualquer peça móvel dentro da unidade.
11. Se a unidade tiver um aquecedor eléctrico auxiliar, deve ser instalado a pelo menos 1 metro (40pol) de distância de qualquer material combustível.
12. Para evitar apanhar um choque eléctrico, nunca toque nos componentes eléctricos assim que a alimentação tiver sido desligada. Depois de desligar a alimentação, aguarde sempre 10 minutos ou mais antes de tocar nos componentes eléctricos.

## AVISO

### ANTES DE REALIZAR QUALQUER TRABALHO ELÉCTRICO OU DE FIAÇÃO, DESLIGUE A ALIMENTAÇÃO PRINCIPAL DO SISTEMA.

#### Passo 6: Conexão do cabo de sinal

O cabo de sinal permite a comunicação entre as unidades interior e exterior. Deve escolher primeiro o tamanho de cabo correcto antes de o preparar para a conexão.

#### Tipos de Cabo

- **Cabo de Alimentação Dentro de Casa** (se aplicável): H05VV-F ou H05V2V2-F
- **Cabo de Alimentação de Exterior:** H07RN-F
- **Cabo de Sinal:** H07RN-F

Área de Secção Cruzada Mínima dos Cabos de Alimentação e Sinal (Referência)

Corrente Classificada do Aparelho (A)	Área de Secção Cruzada Nominal (mm <sup>2</sup> )
> 3 e ≤ 6	0.75
> 6 e ≤ 10	1
> 10 e ≤ 16	1.5
> 16 e ≤ 25	2.5
> 25 e ≤ 32	4
> 32 e ≤ 40	6

### ESCOLHER O TAMANHO DE CABO CORRECTO

O tamanho do cabo de alimentação, cabo de sinal, fusível e interruptor necessário é determinado pela corrente máxima da unidade. A corrente máxima é indicada na placa de identificação no painel lateral da unidade. Consulte esta placa de identificação para escolher o cabo, fusível ou interruptor correctos.

1. Abra o painel frontal da unidade interior.
2. Com uma chave de fendas, abra a tampa da caixa da fiação no lado direito da unidade. Isto revela o bloco do terminal.

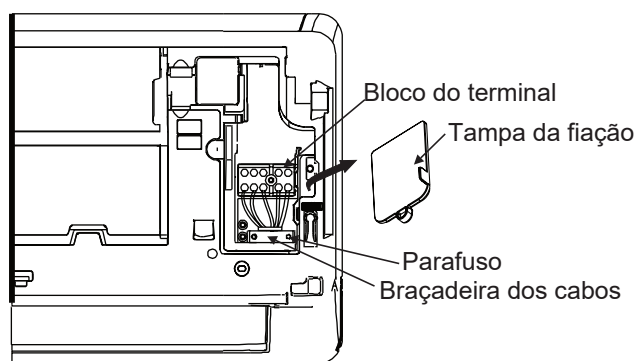

### ! AVISO

**TODA A FIAÇÃO DEVE SER RIGORISAMENTE REALIZADA DE ACORDO COM O DIAGRAMA DE FIAÇÃO SITUADO NA TRASEIRA DO PAINEL FRONTAL DA UNIDADE INTERIOR.**

3. Desaparafuse a braçadeira dos cabos abaixo do bloco do terminal e coloque-a de lado.
4. Virado para a traseira da unidade, remova o painel de plástico no lado inferior esquerdo.
5. Insira o fio de sinal através desta ranhura, desde a parte de trás para a frente da unidade.
6. Virado para a frente da unidade, conecte o fio de acordo com o diagrama de fiação da unidade interior, conecte o u-lug e aparafuse bem cada fio ao seu terminal correspondente.

### ! CUIDADO

**NÃO MISTURE FIOS VIVOS E NULOS**  
Isto é perigoso e pode fazer com que a unidade de ar condicionado avarie.

7. Depois de verificar se todas as conexões estão correctas, utilize a braçadeira de cabos para apertar o cabo de sinal à unidade. Aparafuse bem a braçadeira dos cabos.
8. Volte a colocar a tampa da fiação na frente da unidade, e o painel de plástico na traseira.

### ! NOTAS SOBRE A FIAÇÃO

**O PROCESSO DE CONEXÃO DA FIAÇÃO PODE DIFERIR LIGEIRAMENTE ENTRE UNIDADES E REGIÕES.**

#### **Passo 7: Protecção da canalização e cabos**

Antes de passar a canalização, mangueira de drenagem e o cabo de sinal através do buraco da parede, junte-os para poupar espaço, proteger e os isolar (Não aplicável na América do Norte).

1. Junte a mangueira de drenagem, tubos de refrigeração e cabo de sinal como mostrado abaixo:

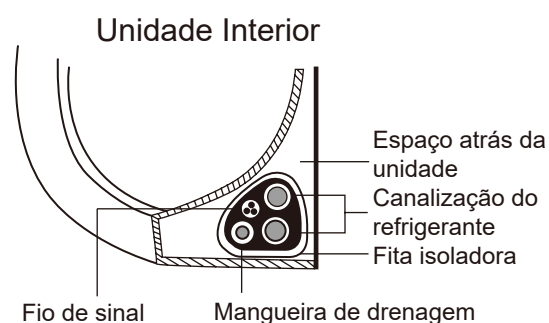

#### **MANGUEIRA DE DRENAGEM DEVE FICAR NO FUNDO**

Certifique-se que a mangueira de drenagem está no fundo do conjunto. Colocar a mangueira de drenagem no topo do conjunto pode fazer com que o tabuleiro de drenagem transborde, o que pode conduzir a incêndio ou danos de água.

#### **NÃO ENTRELACE O CANOD DE SINAL COM OUTROS FIOS**

Quando juntar estes itens, não entrelace nem cruze o cabo de sinal com outros fios.

2. Com fita de vinil adesiva, anexe a mangueira de drenagem ao fundo dos tubos de refrigeração.
3. Com fita isoladora, envolva o fio de sinal, tubos de refrigeração e mangueira de drenagem. Verifique se todos os itens estão envolvidos.

## NÃO ENVOLVA AS PONTAS DA CANALIZAÇÃO

Quando envolver o conjunto, mantenha as pontas da canalização fora. Vai precisar do seu acesso para testar vazamentos no final do processo de instalação (consulte a secção **Inspecções Eléctricas e de Vazamento** deste manual).

### Passo 8: Montagem da unidade interior Se instalou uma canalização de conexão nova à unidade exterior, siga os passos seguintes:

1. Se já passou a canalização do refrigerante através do buraco da parede, passe para o Passo 4.
2. Caso contrário, verifique se as pontas dos tubos de refrigeração estão seladas para prevenir que sujidade ou materiais estranhos entrem nos tubos.
3. Passe o conjunto dos tubos de refrigeração, mangueira de drenagem e fio de sinal através do buraco da parede.
4. Prenda o topo da unidade interior no gancho superior da placa de montagem.
5. Verifique se a unidade está bem presa aplicando um pouco de pressão em ambos os lados da unidade. A unidade não deve abanar nem mover.
6. Com uma pressão uniforme, pressione a metade inferior da unidade. Continue a pressionar até a unidade encaixar nos ganchos do fundo da placa de montagem.
7. Novamente, verifique se a unidade está bem presa aplicando um pouco de pressão em ambos os lados da unidade.

### Se a canalização do refrigerante já estiver incorporada na parede, siga os passos seguintes:

1. Prenda o topo da unidade interior no gancho superior da placa de montagem.
2. Utilize um suporte ou calço para montar a unidade, fornecendo espaço suficiente para conectar a canalização do refrigerante, cabo de sinal e mangueira de drenagem.

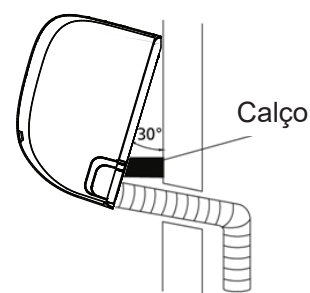

3. Conecte a mangueira e a canalização do refrigerante (consulte a secção **Conexão da Canalização Refrigerante** deste manual para as instruções).
4. Mantenha o ponto de conexão do tubo exposto para realizar o teste de vazamento (consulte a secção **Inspecções Eléctricas e Inspecções de Vazamento** deste manual).
5. Após o teste de vazamento, envolva o ponto de conexão com fita isoladora.
6. Remova o suporte ou calço que estiver a segurar a unidade.
7. Com uma pressão uniforme, pressione a metade inferior da unidade. Continue a pressionar até a unidade encaixar nos ganchos do fundo da placa de montagem.

## UNIDADE É AJUSTÁVEL

Tenha em consideração que os ganchos na placa de montagem são mais pequenos que os buracos na parte de trás da unidade. Se vir que não tem espaço suficiente para conectar os tubos incorporados à unidade interior, a unidade pode ser ajustada aproximadamente 30-50mm (1.25-1.95pol) para a esquerda ou direita, dependendo do modelo.

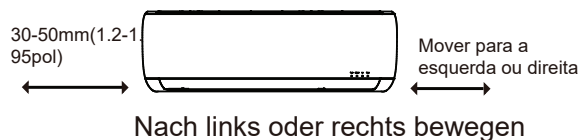

# Instalação da Unidade Exterior

Instale a unidade seguindo os códigos e regulamentos locais; poderão existir diferenças entre várias regiões.

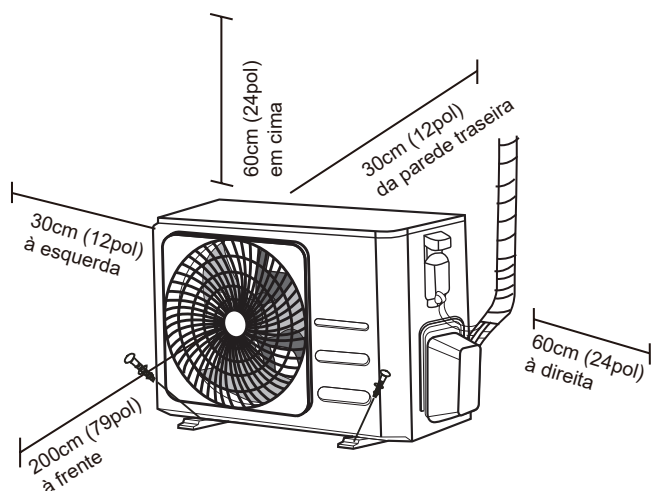

## Instruções da Instalação - Unidade Exterior

### Passo 1: Selecção do local da instalação

Antes de instalar a unidade exterior, escolha um local adequado. Os pontos seguintes são padrões que o vão ajudar a escolher um local adequado para a unidade.

**Os locais de instalação adequados cumprem com os padrões seguintes:**

- Cumpre com todos os requisitos espaciais mostrados nos Requisitos do Espaço de Instalação acima.
- Boa circulação de ar e ventilação
- Firme e sólido — o local aguenta com a unidade e não vibra
- Barulho da unidade não perturba os outros
- Protegido de períodos prolongados de luz solar directa ou chuva
- Se for antecipada neve, eleve a unidade acima da base para prevenir acumulação de gelo e danos na bobina. Monte a unidade alto o suficiente para ficar acima da acumulação de neve média. A altura mínima deve ser 18 polegadas

### NÃO instale a unidade nos locais seguintes:

- ⊘ Perto de obstáculos que bloqueiem as entradas e saídas de ar
- ⊘ Perto de ruas públicas, áreas lotadas ou onde o barulho da unidade perturbe outras pessoas.
- ⊘ Perto de animais ou plantas que sejam prejudicados pela descarga de ar quente
- ⊘ Perto de qualquer fonte de gás combustível
- ⊘ Num local que esteja exposto a grandes quantidades de pó
- ⊘ Num local exposto a quantidades excessivas de ar salgado

## CONSIDERAÇÕES ESPECIAIS PARA TEMPO EXTREMO

### Se a unidade for exposta a vento forte:

Instale a unidade de forma a que a ventoinha de saída de ar esteja a um ângulo de 90° da direcção do vento. Se necessário, construa uma barreira em frente da unidade para a proteger dos ventos extremamente fortes.

Consulte as Figuras abaixo.

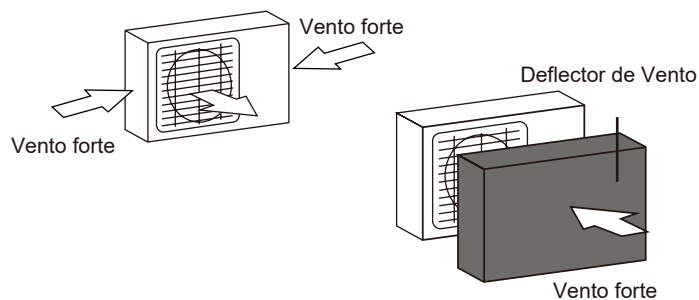

### Se a unidade for frequentemente exposta a chuva forte e neve:

Construa uma protecção em cima da unidade para a proteger da chuva ou neve. Tenha cuidado para não obstruir o fluxo de ar à volta da unidade.

### Se a unidade for frequentemente exposta ar salgado (beira mar):

Utilize uma unidade exterior que seja especialmente projectada para resistir à corrosão.



## Passo 2: Instalação da junção de drenagem (Unicamente para unidade com bomba de calor)

Antes de aparafusar a unidade exterior, tem de instalar a junção de drenagem no fundo da unidade. Note que existem dois tipos diferentes de junções de drenagem dependendo do tipo de unidade exterior.

**Se a junção de drenagem vier com um selamento de borracha (consulte Fig. A ), siga os passos seguintes:**

1. Encaixe o selamento de borracha na ponta da junção de drenagem que conecta à unidade exterior.
2. Insira a junção de drenagem ao buraco do tabuleiro da base da unidade.
3. Rode a junção de drenagem a 90° até encaixar virada para a frente da unidade.
4. Conecte uma extensão de mangueira de drenagem (não incluída) à junção de drenagem para redireccionar a água da unidade durante o modo de aquecimento.

**Se a junção de drenagem não vier com um selamento de borracha (consulte Fig. B ), siga os passos seguintes:**

1. Insira a junção de drenagem ao buraco do tabuleiro da base da unidade. A junção de drenagem encaixa-se.
2. Conecte uma extensão de mangueira de drenagem (não incluída) à junção de drenagem para redireccionar a água da unidade durante o modo de aquecimento.

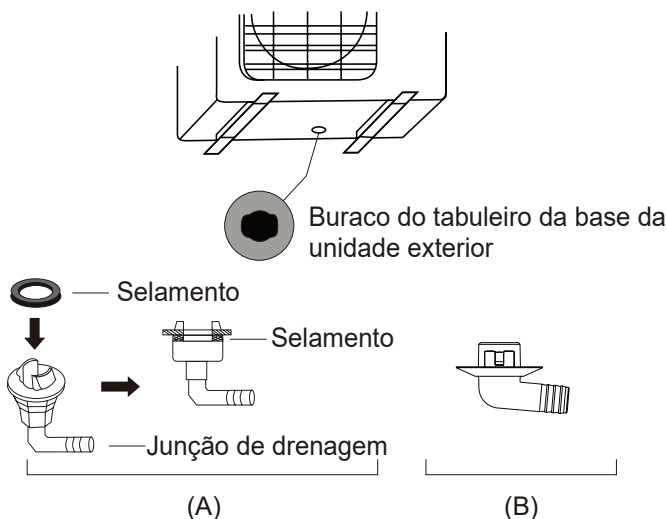

## ! EM CLIMAS FRIOS

Em climas frios, certifique-se que a mangueira de drenagem fica o mais na vertical possível para assegurar uma boa drenagem da água. Se a água drenar demasiado lento, pode congelar na mangueira e inundar a unidade.

## Passo 3: Ancorar a unidade exterior

A unidade pode ser ancorada ao chão ou a um suporte de montagem de parede com parafuso (M10). Prepare a base de instalação da unidade de acordo com as dimensões abaixo.

## DIMENSÕES DE MONTAGEM DA UNIDADE

A lista seguinte refere-se aos tamanhos diferentes da unidade exterior e a distância entre os seus pés de montagem. Prepare a base de instalação da unidade de acordo com as dimensões abaixo.

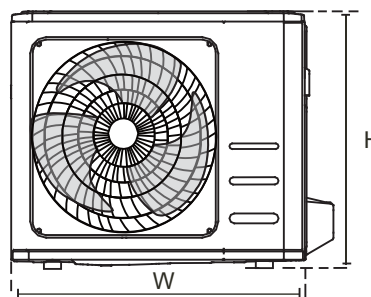
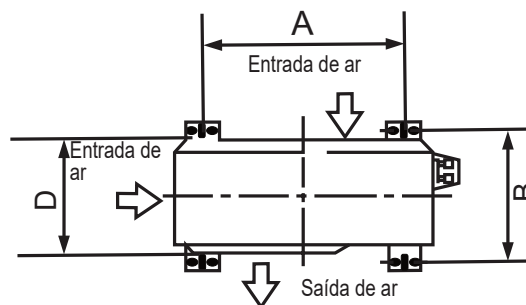

	Outdoor Unit Dimensions (mm)	Mounting Dimensions	
	W x H x D	Distance A (mm)	Distance B (mm)
YDAA-025H-09M25 YDAA-035H-09M25	720x495x270 (28.3"x 19.5"x 10.6")	452 (17.8")	255 (10.0")
YDAA-050H-09M25	805x554x330 (31.7"x 21.8"x 12.9")	511 (20.1")	317 (12.5")
YDAA-070H-09M25	890x673x342 (35.0"x 26.5"x 13.5")	663 (26.1")	354 (13.9")

**Se for instalar a unidade no chão ou numa plataforma de montagem em cimento, siga os passos seguintes:**

1. Marque as posições dos quatro parafusos de expansão com base na tabela de dimensões.
2. Faça um pré-furo para os parafusos de expansão.
3. Coloque uma porca na ponta de cada parafuso de expansão.
4. Martele os parafusos de expansão nos buracos pré-furados.
5. Remova as porcas dos parafusos de expansão e coloque a unidade exterior nos parafusos.
6. Coloque a anilha em cada parafuso de expansão e volte a colocar as porcas.
7. Com uma chave de fendas, aperte bem cada porca.

### **AVISO**

**RECOMENDAMOS QUE UTILIZE SEMPRE PROTECÇÃO DE OLHOS QUANDO FURAR NO CIMENTO**

Se desejar instalar a unidade num suporte de montagem de parede, siga os passos seguintes:

### **CUIDADO**

Certifique-se que a parede é feita de tijolo sólido, cimento ou material forte semelhante. **A parede deve conseguir aguentar pelo menos quatro vezes o peso da unidade.**

1. Marque as posições dos buracos do suporte com base na tabela de dimensões.
2. Faça um pré-furo para os parafusos de expansão.
3. Coloque uma anilha e uma porca na ponta de cada parafuso de expansão.
4. Passe os parafusos de expansão através dos buracos dos suportes de montagem, coloque os suportes de montagem na posição correcta e martele os parafusos de expansão na parede.
5. Verifique se os suportes de montagem estão nivelados.
6. Levante cuidadosamente a unidade e coloque os seus pés de montagem nos suportes.
7. Aparafuse bem a unidade aos suportes.
8. Se permitido, instale a unidade com juntas de borracha para reduzir vibrações e barulho.

#### Passo 4: Sinal de conexão e cabos de alimentação

O bloco do terminal da unidade exterior está protegido por uma tampa de fiação eléctrica na lateral da unidade. Um diagrama de fiação compreensivo está impresso no interior da tampa da fiação.

#### AVISO

**ANTES DE REALIZAR QUALQUER TRABALHO ELÉCTRICO OU DE FIAÇÃO, DESLIGUE A ALIMENTAÇÃO PRINCIPAL DO SISTEMA.**

1. Prepare o cabo para a conexão:

#### UTILIZE O CABO CORRECTO

- Cabo de Alimentação Dentro de Casa (se aplicável): H05VV-F ou H05V2V2-F
- Cabo de Alimentação de Exterior: H07RN-F
- Cabo de Sinal: H07RN-F

#### ESCOLHER O TAMANHO DE CABO CORRECTO

O tamanho do cabo de alimentação, cabo de sinal, fusível e interruptor necessário é determinado pela corrente máxima da unidade. A corrente máxima é indicada na placa de identificação no painel lateral da unidade. Consulte esta placa de identificação para escolhe o cabo, fusível ou interruptor correctos.

- a. Com um descascador de fio, descasque a protecção de borracha de ambas as pontas do cabo para revelar aproximadamente 40mm (1.57pol) de fios dentro.
- b. Descasque o isolamento das pontas dos fios.
- c. Com uma pinça de fio, aperte os u-lugs nas pontas dos fios.

#### PRESTE ATENÇÃO AO FIO VIVO

Quando apertar os fios, certifique-se que distingue claramente o Fio vivo ("L") dos outros fios.

#### AVISO

**TODA O TRABALHO DE FIAÇÃO DEVE SER RIGORISAMENTE REALIZADA DE ACORDO COM O DIAGRAMA DE FIAÇÃO SITUADO NA DENTRO DA TAMPA DE FIAÇÃO DA UNIDADE INTERIOR.**

2. Desaparafuse a tampa da fiação eléctrica e remova-a.
3. Desaparafuse a braçadeira dos cabos abaixo do bloco do terminal e coloque-a de lado.
4. Conecte o fio de acordo com o diagrama de fiação, e aparafuse bem o u-lug de cada fio ao seu terminal correspondente.
5. Depois de verificar se cada conexão está correcta, enrole os fios à volta para prevenir que a água da chuva entre no terminal.
6. Com a braçadeira dos cabos, aperte o cabo à unidade. Aparafuse bem a braçadeira dos cabos.
7. Isole os fios não utilizados com fita eléctrica PVC. Coloque-os de forma a que não toquem em nenhuma peça eléctrica ou de metal.
8. Volte a colocar a tampa da fiação na lateral da unidade, e aparafuse.

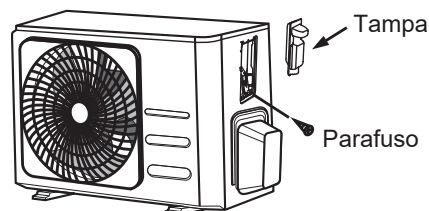

# Conexão da Canalização Refrigerante

Quando conectar a canalização do refrigerante, não permita que substâncias ou gases além do refrigerante especificado entre na unidade. A presença de outros gases ou substâncias vai diminuir a capacidade da unidade e pode causar pressão anormalmente alta no ciclo de refrigeração. Isto pode causar explosão e ferimentos.

## Nota Sobre o Comprimento do Tubo

O comprimento da canalização do refrigerante afecta o desempenho e eficácia de energia da unidade. A eficácia nominal é testada em unidades com um comprimento de tubo de 5 metros (16.5 pés) (Na América do Norte, o comprimento de tubo por defeito é 7.5m (25')). Um tubo mínimo com 3 metros é necessário para minimizar a vibração e barulho em excesso. Consulte a tabela abaixo para as especificações sobre o comprimento máximo e altura de queda da canalização.

**Comprimento Máximo e Altura de Queda da Canalização do Refrigerante por Modelo de Unidade**

Modelo	Capacidade (BTU/h)	Comprimento Máx. (m)	Altura de Queda Máx. (m)
Inversor R32 Ar Condicionado Split	< 15,000	25 (82 pés)	10 (33 pés)
	≥ 15,000 e < 24,000	30 (98.5 pés)	20 (66 pés)
	≥ 24,000 e < 36,000	50 (164 pés)	25 (82 pés)

## Instruções de Conexão - Canalização Refrigerante

### Passo 1: Cortar os tubos

Quando preparação da canalização de refrigeração, tenha cuidado extra ao cortar e alargue-os correctamente. Isto assegura o funcionamento eficaz e minimiza a necessidade de futura manutenção.

1. Meça a distância entre as unidades interior e exterior.
2. Com um cortador de tubos, corte o tubo um pouco mais comprido que a distância medida.
3. Certifique-se que o tubo é cortado num ângulo 90° perfeito.

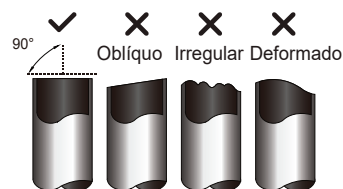

### **NÃO DEFORME O TUBO ENQUANTO ESTIVER A CORTAR**

Tenha cuidado extra para não danificar, dobrar ou deformar o tubo quando o cortar. Isto reduz drasticamente a eficácia de aquecimento da unidade.

## Passo 2: Remover rebarbas

As rebarbas podem afectar o selamento hermético da conexão da canalização refrigerante. Devem ser completamente removidas.

1. Segure no tubo num ângulo para baixo para prevenir que as rebarbas entrem no tubo.
2. Com um mandril ou ferramenta de remoção de rebarbas, remova todas as rebarbas da secção do tubo cortada.

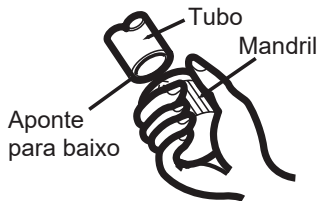

## Passo 3: Alargar pontas do tubo

O alargamento correcto é essencial para alcançar um selamento hermético.

1. Depois de remover as rebarbas do tubo cortado, sele as pontas com fita PVC para prevenir que materiais estranhos entrem no tubo.
2. Faça um revestimento no tubo com material isolador.
3. Coloque porcas de alargamento em ambas as pontas do tubo. Certifique-se que estão viradas na direcção correcta, uma vez que não poderá alterar a sua direcção após o alargamento.

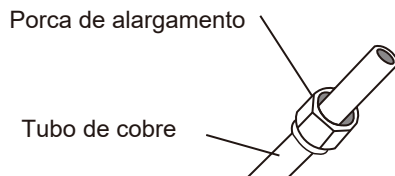

4. Remova a fita PVC das pontas do tubo quando estiver pronto para realizar o alargamento.
5. Aperte a forma alargada na ponta do tubo. A ponta do tubo deve estender-se para além da beira da forma de alargamento de acordo com as dimensões mostradas na tabela abaixo.

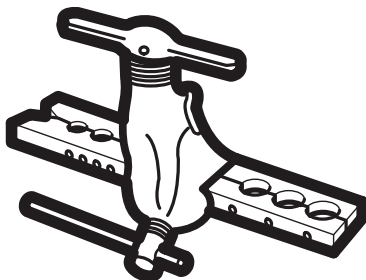

## EXTENSÃO DO TUBO PARA ALÉM DA FORMA ALARGADA

Diâmetro Exterior do Tubo (mm)	A (mm)	
	Min.	Máx.
Ø 6.35 (Ø 0.25")	0.7 (0.0275")	1.3 (0.05")
Ø9.52 (Ø 0.375")	1.0 (0.04")	1.6 (0.063")
Ø12.7 (Ø 0.5")	1.0 (0.04")	1.8 (0.07")
Ø 16 (Ø 0.63")	2.0 (0.078")	2.2 (0.086")
Ø 19 (Ø 0.75")	2.0 (0.078")	2.4 (0.094")

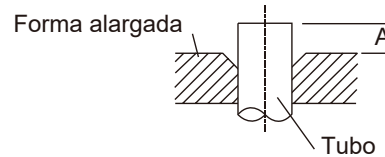

6. Coloque a ferramenta de alargamento na forma.
7. Gire o punho da ferramenta de alargamento na direcção dos ponteiros até o tubo estar completamente alargado.
8. Remova a ferramenta e a forma de alargamento, e inspeccione a ponta do tubo para verificar que existem rachas.

## Passo 4: Conectar tubos

Quando conectar os tubos do refrigerante, tenha cuidado para não utilizar torque em excesso ou deformar a canalização de alguma forma. Deve conectar o tubo de pressão baixa primeiro, e depois o de pressão alta.

## RÁDIO DE DOBRA MÍNIMO

Quando dobrar a canalização do refrigerante de conexão, o rádio de dobra mínimo é de 10cm.

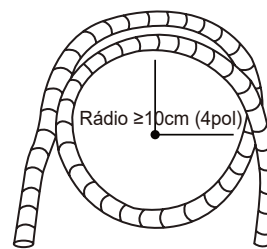

## Instruções Para Conexão da Canalização à Unidade Interior

1. Alinhe o centro dos dois tubos que vai conectar.

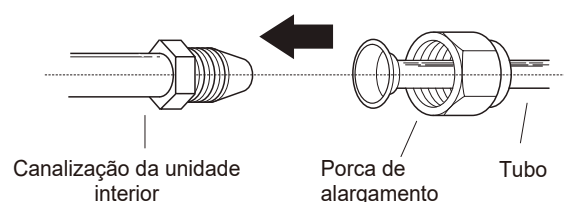

2. Aperte a porca de alargamento ao máximo à mão.
3. Com uma chave inglesa, aperte a porca na canalização da unidade.
4. Enquanto aperta a porca na canalização da unidade, utilize uma chave de torque para apertar a porca de alargamento de acordo com os valores de torque da tabela de Requisitos de Torque abaixo. Desaperte ligeiramente a porca de alargamento, e volte a apertá-la.

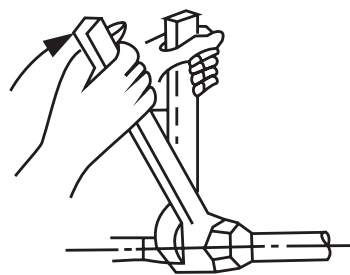

### REQUISITOS DE TORQUE

Diâmetro Exterior do Tubo (mm)	Torque de Aperto (N·m)	Dimensões do alargamento (B) (mm)	Forma do alargamento
Ø 6.35 (Ø 0.25")	18~20(180~200kgf.cm)	8.4~8.7 (0.33~0.34")	
Ø 9.52 (Ø 0.375")	32~39(320~390kgf.cm)	13.2~13.5 (0.52~0.53")	
Ø 12.7 (Ø 0.5")	49~59(490~590kgf.cm)	16.2~16.5 (0.64~0.65")	
Ø 16 (Ø 0.63")	57~71(570~710kgf.cm)	19.2~19.7 (0.76~0.78")	
Ø 19 (Ø 0.75")	67~101(670~1010kgf.cm)	23.2~23.7 (0.91~0.93")	

### ⊘ NÃO UTILIZE TORQUE EXCESSIVO

A força em excesso pode partir a porca ou danificar a canalização do refrigerante. Não deve exceder os requisitos de torque mostrados na tabela acima.

### Instruções Para Conexão da Canalização à Unidade Exterior

1. Desaparafuse a tampa da válvula embalada na lateral da unidade exterior.
2. Remova as tampas protectoras das pontas das válvulas.
3. Alinhe a ponta do tubo alargado com cada válvula e aperte a porca de alargamento ao máximo à mão.
4. Com uma chave inglesa, aperte o corpo da válvula. Não aperte a porca que sela a válvula de serviço.
5. Enquanto aperta o corpo da válvula, utilize uma chave de torque para apertar a porca de alargamento de acordo com os valores de torque correctos.
6. Desaperte ligeiramente a porca de alargamento, e volte a apertá-la.
7. Repita os Passos 3 a 6 para o tubo restante.

### ! UTILIZE A CHAVE INGLESA PARA AGARRAR NO CORPO PRINCIPAL DA VÁLVULA

O torque de aperto da porca de alargamento pode soltar outras partes da válvula.

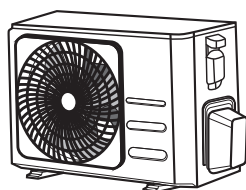

Tampa da válvula

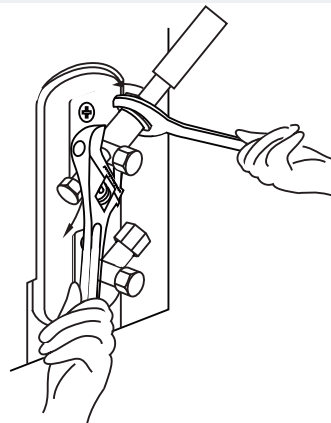

5. Enquanto aperta o corpo da válvula, utilize uma chave de torque para apertar a porca de alargamento de acordo com os valores de torque correctos.

# Evacuação de Ar

## Preparações e Precauções

O ar e matérias estranhas do circuito de refrigeração podem causar aumento de pressão anormais, os quais podem danificar o ar condicionado, reduzir a sua eficácia e causar ferimentos. Utilize uma bomba de vácuo e manómetro para evacuar o circuito de refrigeração, removendo todo o gás não condensável e humidade do sistema.

A evacuação deve ser realizada na instalação inicial e quando a unidade é mudada de sítio.

### ANTES DE REALIZAR A EVACUAÇÃO

- Certifique-se que os tubos de conexão entre as unidades interior e exterior estão bem conectados.
- Certifique-se que toda a fiação está bem conectada.

## Instruções de Evacuação

1. Conecte a mangueira de carregamento do manómetro à porta de serviço da válvula de pressão baixa da unidade exterior.
2. Conecte outra mangueira de carregamento do manómetro à bomba de vácuo.
3. Abra o lado de Pressão Baixa do manómetro. Mantenha o lado da Pressão Alta fechado.
4. Ligue a bomba de vácuo para evacuar o sistema.
5. Deixe o vácuo funcionar durante pelo menos 15 minutos, ou até o Medidor Composto exibir -76cmHG (-10<sup>5</sup>Pa).

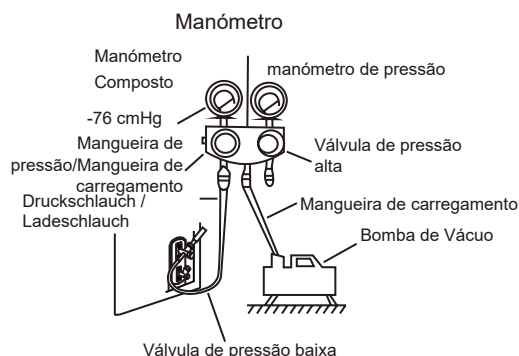

6. Feche o lado da Pressão Baixa do manómetro e desligue a bomba de vácuo.
7. Aguarde 5 minutos, e confirme se não existe alteração na pressão do sistema.
8. Se existir uma alteração na pressão do sistema, consulte a secção de Inspeção de Vazamento de Gás para mais informação sobre como inspeccionar vazamentos. Se não existir nenhuma alteração na pressão do sistema, desaparafuse a tampa
9. da válvula embalada (válvula de pressão alta). Insira uma chave inglesa hexagonal na válvula embalada (válvula de pressão alta) e abra a válvula girando a chave inglesa em 1/4 de voltas na direcção contrária dos ponteiros. Tente ouvir o gás a sair do sistema, e feche a válvula após 5 segundos.
10. Observe o Manómetro de Pressão durante um minuto para se certificar que não existe alteração na pressão. O Manómetro de Pressão deve estar ligeiramente mais alto que a pressão atmosférica.
11. Remova a mangueira de carregamento da porta de serviço.

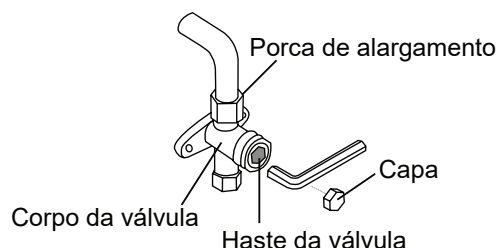

12. Com uma chave inglesa hexagonal, abra completamente as válvulas de pressão alta e baixa.
13. Aperte as capas das três válvulas (porta de serviço, pressão alta, pressão baixa) à mão. Pode apertar mais através de uma chave de aperto se necessário.

### ! ABRA CUIDADOSAMENTE AS HASTES DA VÁLVULA

Quando abrir as hastes da válvula, gire a chave inglesa hexagonal até bater na rolha. Não force a válvula a abrir mais.

## Nota Sobre Adição de Refrigerante

Alguns sistemas necessitam de carregamento adicional dependendo dos comprimentos do tubo. O comprimento do tubo por defeito varia de acordo com os regulamentos locais. Por exemplo, na América do Norte, o comprimento do tubo por defeito é 7.5m (25'). Noutras áreas, o comprimento do tubo por defeito é 5m (16'). O refrigerante deve ser colocado a partir da porta de serviço na válvula de pressão baixa da unidade exterior. O refrigerante adicional a ser colocado pode ser calculado com a seguinte fórmula:

### REFRIGERANTE ADICIONAL POR COMPRIMENTO DE TUBO

Comprimento de Tubo de Conexão (m)	Método de Purga de Ar	Refrigerante Adicional	
< Comprimento de tubo por defeito	Bomba de Vácuo	N/D	
> Comprimento de tubo por defeito	Bomba de Vácuo	Lado Líquido: Ø 6.35 (Ø 0.25") R32: (Comprimento do tubo – comprimento por defeito) x 12g/m (Comprimento do tubo – comprimento por defeito) x 0.13oz/pés	Lado Líquido: Ø 9.52 (Ø 0.375") R32: (Comprimento do tubo – comprimento por defeito) x 24g/m (Comprimento do tubo – comprimento por defeito) x 0.26oz/pés



**CAUIDADO**

NÃO misture tipos de refrigerantes diferentes.



# Inspecções Eléctricas e do Gás

## Antes do Teste

Proceda ao teste somente depois de completar os passos seguintes:

- Inspecções de Segurança Eléctrica – Confirme se o sistema eléctrico da unidade está seguro e funciona correctamente
- Inspecções de Vazamento de Gás – Verifique todas as conexões de porca de alargamento e confirme se o sistema não vaza
- Confirme se as válvulas de gás e líquido (pressão alta e baixa) estão completamente abertas

## Inspecções de Segurança Eléctrica

Após a instalação, confirme se toda a fiação eléctrica está instalada de acordo com os regulamentos locais e nacionais, e de acordo com o Manual de Instalação.

### ANTES DO TESTE

#### Inspecção do Trabalho de Aterramento

Meça a resistência de aterramento por detecção visual e com um verificador de resistência de aterramento. A resistência de aterramento deve ser inferior a  $0.1\Omega$ .

**Nota:** Isto pode não ser necessário para algumas localizações nos EUA.

### DURANTE O TESTE

#### Inspecção de Vazamento Eléctrico

Durante o Teste, utilize uma sonda eléctrica e multímetro para realizar um teste de vazamento eléctrico compreensivo.

Se for detectado vazamento eléctrico, desligue imediatamente a unidade e chame um electricista com licença para encontrar e resolver a causa do vazamento.

**Nota:** Isto pode não ser necessário para algumas localizações nos EUA.



## AVISO - RISCO DE CHOQUE ELÉCTRICO

**TODA A FIAÇÃO DEVE CUMPRIR COM OS CÓDIGOS E REGULAMENTOS ELÉCTRICOS LOCAIS E NACIONAIS E DEVE SER INSTALADA POR UM ELECTRICISTA AUTORIZADO.**

## Inspecções de Fuga de Gás

Existem dois métodos diferentes para inspeccionar vazamentos de gás.

#### Método de Sabão e Água

Com um pincel suave, aplique água ensaboada ou detergente líquido em todos os pontos de conexão dos tubos nas unidades interior e exterior. A presença de bolha indica um vazamento.

#### Método de Detector de Vazamentos

Se utilizar um detector de vazamentos, consulte o manual de operação do dispositivo.

## APÓS REALIZAR AS INSPECÇÕES DE VAZAMENTO DE GÁS

Depois de confirmar que todos os pontos das conexões dos tubos NÃO vazam, volte a colocar a tampa da válvula na unidade exterior.

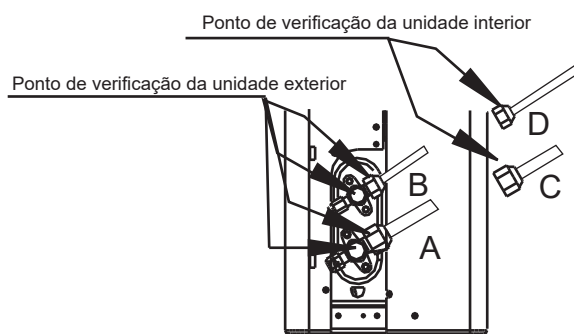

A: Válvula de paragem de pressão baixa  
B: Válvula de paragem de pressão alta  
C e D: Porcas de alargamento da unidade interior

# Teste

## Instruções do Teste

Deve realizar o **Teste** durante pelo menos 30 minutos.

1. Ligue a alimentação à unidade.
2. Pressione o botão **ON/OFF** do controlo remoto para ligar.
3. Pressione o botão **MODE** para alternar entre as funções seguintes, uma de cada vez:
  - **ARREFECIMENTO** – Seleccione a temperatura mais baixa possível
  - **AQUECIMENTO** – Seleccione a temperatura mais alta possível
4. Deixe cada função funcionar durante 5 minutos e realize as inspeções seguintes:

Lista de Inspeções a Realizar	PASSOU/FALHOU	
Sem vazamento eléctrico		
Unidade está correctamente aterrada		
Todos os terminais estão devidamente cobertos		
Unidades interior e exterior estão correctamente instaladas		
Nenhum dos pontos de conexão dos tubos vaza	Exterior (2):	Interior (2):
Água drena correctamente da mangueira de drenagem		
Toda a canalização está correctamente isolada		
Unidade realiza a função de <b>ARREFECIMENTO</b> correctamente		
Unidade realiza a função de <b>AQUECIMENTO</b> correctamente		
As grelhas da unidade interior rodam correctamente		
A unidade interior responde ao controlo remoto		

## VERIFICAÇÃO DAS CONEXÕES DOS TUBOS

Durante a operação, a pressão do circuito de refrigeração aumenta. Isto pode revelar vazamentos que não estavam presentes durante a inspeção de vazamentos inicial. Durante o Teste, verifique mais uma vez se todos os pontos de conexão da canalização do refrigerante não têm vazamentos. Consulte a secção Inspeção de Vazamento de Gás para as instruções detalhadas.

5. Depois de terminar o Teste e confirmar que todos os pontos de verificação da Lista de Inspeções a Realizar **PASSARAM**, siga os passos seguintes:
  - a. Com o controlo remoto, defina a unidade para a temperatura de funcionamento normal.
  - b. Com fita isoladora, envolva as conexões de canalização do refrigerante interiores que deixou descobertas durante o processo de instalação da unidade interior.

## SE A TEMPERATURA AMBIENTE FOR INFERIOR A 17°C (62°F)

Não consegue utilizar o controlo remoto para ligar a função de **ARREFECIMENTO** quando a temperatura ambiente é inferior a 17°C. Nessa situação, pode utilizar o botão **MANUAL CONTROL** para testar a função de **ARREFECIMENTO**.

1. Levante o painel frontal da unidade interior até encaixar e não se mover.
2. O botão **MANUAL CONTROL** está no lado direito da unidade. Pressione 2 vezes para seleccionar a função de **ARREFECIMENTO**.
3. Realize o Teste normalmente.

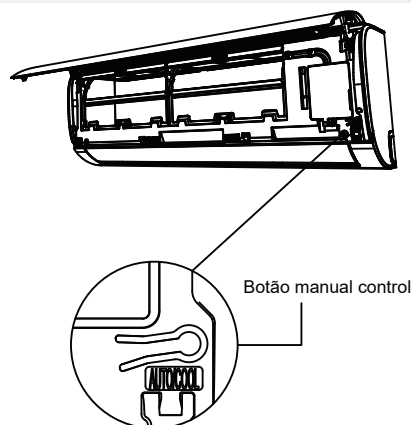

# Airwell

*Just feel well*

## Manual de Operación & Instalación de Unidad Interior

Split-Type Room Air conditioner  
HDLA R32  
Español Manual

HDLA-022N-09M25 / ZDAA range  
HDLA-025N-09M25 / YDAA-025H-09M25  
HDLA-035N-09M25 / YDAA-035H-09M25  
HDLA-050N-09M25 / YDAA-050H-09M25  
HDLA-070N-09M25 / YDAA-070H-09M25



### **NOTA IMPORTANTE :**

Lea este manual atentamente antes de instalar o utilizar su nueva unidad de aire acondicionado.  
Asegúrese de guardar este manual para futuras referencias

22.AW.HDLA.07-24.R32.UM+IM.EN.FR.DE.IT.SP.POR.10.27.V02

# Índice

<b>Precauciones de seguridad.....</b>	<b>03</b>
---------------------------------------	-----------

## Manual del propietario

<b>Especificaciones y características de la unidad .....</b>	<b>07</b>
Pantallas de la unidad interior .....	07
Temperatura de funcionamiento .....	08
Otras características .....	09
Ajuste del ángulo vertical del flujo de aire .....	10
Operación manual (sin control remoto) .....	10
<b>Cuidado y mantenimiento.....</b>	<b>11</b>
<b>Solución de problemas .....</b>	<b>13</b>

# Manual de instalación

<b>Accesorios .....</b>	<b>16</b>
<b>Sumario de instalación - Unidad interior .....</b>	<b>17</b>
<b>Partes de la unidad .....</b>	<b>18</b>
<b>Instalación de la unidad interior .....</b>	<b>19</b>
Paso 1: Seleccione la ubicación de instalación.....	19
Paso 2: Fije la placa de montaje a la pared .....	19
Paso 3: Taladre el agujero de la pared para la conexión de la tubería .....	20
Paso 4: Preparar la tubería de refrigerante .....	21
Paso 5: Conectar la manguera de drenaje.....	21
Paso 6: Conectar el cable de señal.....	22
Paso 7: Envolturas y cables .....	23
Paso 8: Monte la unidad interior.....	24
<b>Instalación de la unidad exterior .....</b>	<b>25</b>
Paso 1: Seleccione la ubicación de instalación.....	25
Paso 2: Instale la junta de drenaje (sólo en la unidad con bomba de calor).....	26
Paso 3: Unidad exterior de anclaje .....	26
Paso 4: Conecte los cables de señal y de alimentación .....	28
<b>Conexión de tubería del refrigerante.....</b>	<b>29</b>
Nota sobre la longitud de la tubería .....	29
Instrucciones de conexión -Tubería de refrigerante .....	29
Paso 1: Cortar tubería .....	29
Paso 2: Eliminar rebabas .....	30
Paso 3: Abocardar los extremos de tubería .....	30
Paso 4: Conecte la tubería .....	30
<b>Evacuación de aire .....</b>	<b>32</b>
Instrucciones de evacuación .....	32
Nota sobre la adición de refrigerante .....	33
<b>Comprobación de fugas eléctricas y de gas .....</b>	<b>34</b>
Prueba de funcionamiento .....	35

# Precauciones de seguridad

**Lea las precauciones de seguridad antes de operar e instalar**

**Una instalación incorrecta debido a hacer caso omiso de las instrucciones puede causar serios problemas.**

La gravedad de los posibles daños o lesiones se clasifica como **ADVERTENCIA** o **PRECAUCIÓN**.



## ADVERTENCIA

Este símbolo indica la posibilidad de lesiones o de muerte del personal.



## PRECAUCIÓN

Este símbolo indica la posibilidad de daños materiales o consecuencias graves.



## ADVERTENCIA

Este aparato puede ser utilizado por niños a partir de los 8 años y por personas con capacidades físicas, sensoriales o mentales reducidas o con falta de experiencia y conocimientos, siempre que cuenten con la supervisión o las instrucciones necesarias para utilizarlo de forma segura y comprendan los peligros que entraña. Los niños no deben jugar con el aparato. Los niños no deben realizar la limpieza y el mantenimiento sin supervisión (Requisitos de la norma EN).

Este aparato no está destinado a ser utilizado por personas (incluidos los niños) con capacidades físicas, sensoriales o mentales reducidas, o con falta de experiencia y conocimientos, a menos que hayan sido supervisados o instruidos en el uso del aparato por una persona responsable de su seguridad. Los niños deben ser supervisados para asegurarse de que no juegan con el aparato (requisitos de la Norma IEC).



## ADVERTENCIAS SOBRE EL USO DEL PRODUCTO

- Si surge una situación anormal (como un olor a quemado), apague inmediatamente la unidad y desconecte la corriente. Llame a su distribuidor para recibir instrucciones para evitar descargas eléctricas, incendios o lesiones.
- **No** introduzca los dedos, varillas u otros objetos en la entrada o salida de aire. Esto puede causar lesiones, ya que el ventilador puede estar girando a altas velocidades.
- **No** utilice aerosoles inflamables como spray de cabello, laca o pintura cerca de la unidad. Esto puede causar un incendio o fuego
- **No** opere el aire acondicionado en lugares cercanos o alrededor de gases combustibles. Los gases emitidos pueden acumularse alrededor de la unidad y provocar una explosión.
- **No** utilice el aire acondicionado en un cuarto húmedo, como un baño o una lavandería. Una exposición excesiva al agua puede provocar un cortocircuito en los componentes eléctricos.
- **No** exponga su cuerpo directamente al aire frío durante un período prolongado de tiempo.
- **No** permita que los niños jueguen con el aire acondicionado. Los niños deben ser supervisados alrededor de la unidad en todo momento.
- Si el aire acondicionado se utiliza junto con quemadores u otros dispositivos de calefacción, ventile bien la habitación para evitar la falta de oxígeno.
- En determinados entornos funcionales, como cocinas, salas de servidores, etc., se recomienda encarecidamente el uso de equipos de aire acondicionado diseñados especialmente para tales usos.

## ADVERTENCIAS DE LIMPIEZA Y MANTENIMIENTO

- Apague el dispositivo y desconecte la corriente antes de limpiarlo. Si no lo hace, puede provocar una descarga eléctrica.
- No limpie el aire acondicionado con cantidades excesivas de agua..
- No limpie el aire acondicionado con agentes de limpieza inflamables.. Los agentes de limpieza inflamables pueden causar incendios o deformaciones.



### PRECAUCIÓN

- Apague el aire acondicionado y desconecte la corriente si no va a utilizarlo durante mucho tiempo.
- Apague y desconecte la unidad durante las tormentas.
- Asegúrese de que el agua del condensador puede drenarse de la unidad sin problemas.
- **No** opere el aire acondicionado con las manos húmedas. Esto puede causar una descarga eléctrica.
- **No** utilice el dispositivo para cualquier propósito distinto del que le fue destinado.
- **No** se suba o ponga objetos encima de la unidad exterior:.
- **No** permita que el aire acondicionado trabaje por períodos largos de tiempo con las puertas o ventanas abiertas, o si la humedad es muy alta.



### ADVERTENCIAS ELÉCTRICAS

- Solo use el cable de alimentación especificado. Si se daña el cable de alimentación se daña, debe ser reemplazado por el fabricante, su agente de servicio o personas igualmente calificadas para evitar riesgos.
- Mantenga limpio el enchufe. Elimine cualquier polvo o suciedad que se acumule en o alrededor de la clavija. Las clavijas sucias pueden provocar incendios o descargas eléctricas.
- **No** jale del cable para desconectar la unidad. Sujete la clavija firmemente y tire de ella para sacarlo de la toma de corriente. Jalar directamente el cable puede dañarlo, lo que puede provocar un incendio o una descarga eléctrica.
- **No** modifique la longitud del cable de alimentación ni utilice una extensión para alimentar la unidad.
- **No** comparta la toma de corriente con otros aparatos. Una fuente de alimentación inadecuada o insuficiente puede provocar un incendio o una descarga eléctrica.
- El producto debe estar debidamente conectado a tierra en el momento de la instalación, ya que de lo contrario podría producirse una descarga eléctrica.
- Para hacer cualquier trabajo eléctrico, siga todas las normas, reglamentos de cableado locales y nacionales y el manual de instalación. Conecte los cables y fíjelos firmemente para evitar que fuerzas externas dañen la terminal. Las conexiones eléctricas inadecuadas pueden sobrecalentarse y provocar incendios, así como descargas eléctricas. Todas las conexiones eléctricas deben realizarse de acuerdo con el esquema que se encuentra en los paneles de las unidades interiores y exteriores.
- Todo el cableado debe estar bien colocado de tal forma que la cubierta del tablero de control pueda cerrarse correctamente. Si la tapa del tablero de control no cierra correctamente, esto puede provocar corrosión y causar que los puntos de conexión en el terminal se calienten, se incendien o causen descargas eléctricas.
- Si la alimentación se conecta a un cableado fijo, se debe incorporar en éste último un dispositivo de desconexión de todos los polos con una distancia mínima de 3 mm hacia todos ellos, con una corriente de fuga que pueda superar los 10 mA, que el dispositivo de corriente residual (RCD) tenga una corriente de funcionamiento residual nominal que no supere los 30 mA, y se debe incorporar a la instalación fija la desconexión de acuerdo a lo estipulado en el reglamento de cableado.

## TOME NOTA DE LAS ESPECIFICACIONES DE LOS FUSIBLES

La placa de circuito impreso (PCB) del aire acondicionado está diseñada con un fusible para protegerla contra sobrecorrientes.

Las especificaciones del fusible están impresas en la placa de circuitos, las cuales pueden ser:

**Unidad interior:** T3.15A/250VCA, T5A/250VAC, T3.15A/250VCA, T5A/250VCA, etc.

**Unidad exterior:** T20A/250VCA(unidades de  $\leq 18000$ Btu/h), T30A/250VCA(unidades de  $> 18000$ Btu/h)

**NOTA:** Para las unidades con refrigerante R32, sólo se puede utilizar el fusible de cerámica a prueba de explosiones.



## ADVERTENCIAS SOBRE LA INSTALACIÓN DEL PRODUCTO

1. La instalación debe ser realizada por un distribuidor o especialista autorizado. Una instalación defectuosa puede causar fugas de agua, descargas eléctricas o incendios.
2. La instalación debe realizarse de acuerdo con las instrucciones de instalación. Una instalación mal hecha puede causar fugas de agua, descargas eléctricas o incendios.  
(En Norteamérica, la instalación debe ser realizada de acuerdo con los requisitos de NEC y CEC por personal autorizado solamente.)
3. Póngase en contacto con un técnico de servicio autorizado para la reparación o el mantenimiento de esta unidad. Este aparato debe ser instalado de acuerdo con las normativas nacionales de cableado.
4. Utilice únicamente los accesorios, partes y piezas especificadas incluidas para la instalación. El uso de piezas no estándar puede provocar fugas de agua, descargas eléctricas, incendios y fallos en la unidad.
5. Instale la unidad en un lugar firme que pueda soportar el peso de la unidad. Si la ubicación elegida no puede soportar el peso de la unidad, o si la instalación no se realiza correctamente, la unidad puede caer y causar lesiones graves y daños.
6. Instale la tubería de drenaje de acuerdo con las instrucciones de este manual. El drenaje inadecuado puede causar daños por agua a su casa y su propiedad.
7. Para las unidades que tienen un calefactor eléctrico auxiliar, **NO** instale la unidad a menos de 1 metro (3 pies) de cualquier material combustible.
8. **No** instale la unidad en donde pueda estar expuesta a fugas de gas combustible. Si se acumula gas combustible alrededor de la unidad, ésta puede causar un incendio.
9. **No** conecte la energía eléctrica hasta que se haya terminado de trabajar.
10. Cuando mueva o reubique el aire acondicionado, consulte con técnicos experimentados de mantenimiento sobre la desconexión y reinstalación de la unidad.
11. Para más detalles sobre cómo instalar el aparato en su soporte, lea la información de las secciones "instalación de la unidad interior" e "instalación de la unidad exterior".

### Nota sobre los gases fluorados

1. Esta unidad de aire acondicionado contiene gases fluorados de efecto invernadero. Para obtener información específica sobre el tipo de gas y la cantidad, consulte la etiqueta correspondiente en la propia unidad o el "Manual del propietario - Ficha del producto" en el empaque de la unidad exterior.  
(Solo productos para la Unión Europea).
2. La instalación, el servicio, el mantenimiento y la reparación de esta unidad deben ser realizados por un técnico certificado.
3. La desinstalación y el reciclaje del producto deben ser realizados por un técnico certificado.
4. En el caso de los aparatos que contengan gases fluorados de efecto invernadero en cantidades iguales o superiores a 5 toneladas de equivalente de CO<sub>2</sub>, pero inferiores a 50 toneladas de equivalente de CO<sub>2</sub>, si el sistema tiene instalado un sistema de detección de fugas, deberá comprobarse su estanqueidad al menos cada 24 meses.
5. Cuando se comprueba la estanqueidad de la unidad, se recomienda encarecidamente llevar un registro adecuado de todas las comprobaciones.



## ADVERTENCIA para el uso de refrigerante R32

- Cuando se utilice refrigerante inflamable, la unidad se deberá ser almacenada en una zona bien ventilada en la que el tamaño de la estancia se corresponda con la superficie requerida según las especificaciones de funcionamiento.

Para los modelos con refrigerante R32:

El aparato debe ser instalado, operado y almacenado en una habitación con un área de piso mayor de 4m<sup>2</sup>. El aparato no debe ser instalado en un espacio no ventilado, si dicho espacio es inferior a 4 m<sup>2</sup>.

- Los conectores mecánicos y las uniones abocardadas reutilizables no están permitidas en interiores. (Requisitos de la norma **EN**).
- Los conectores mecánicos utilizados en interiores deben tener una tasa de no más de 3g/año al 25% de la presión máxima permitida. Cuando los conectores mecánicos se reutilizan en interiores, se deben renovar las piezas de sellado. Cuando las juntas abocardadas se reutilicen en interiores, la parte abocardada deberá ser refabricada. (Requisitos de la norma **UL**)
- Cuando los conectores mecánicos se reutilizan en interiores, se deben renovar las piezas de sellado. Cuando las juntas abocardadas se reutilicen en interiores, la parte abocardada deberá ser refabricada. (Requisitos de la norma IEC)

## Directrices europeas para su desecho

Esta marca que aparece en el producto o en la documentación, indica que los residuos de aparatos eléctricos y electrónicos no deben mezclarse con la basura doméstica general.

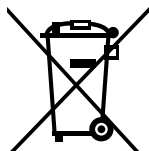

### Desecho correcto de este producto (Residuos de aparatos eléctricos y electrónicos)

Este aparato contiene refrigerante y otros materiales potencialmente peligrosos. Al desechar este aparato, la ley exige su recogida y tratamiento especial. No deseche este producto como basura casera o normal sin clasificar.

Al deshacerse de este aparato, tiene las siguientes opciones:

- Deseche el aparato en una instalación municipal designada para la recolección de desechos electrónicos.
- Al comprar un electrodoméstico nuevo, el minorista se hará cargo de su antiguo electrodoméstico de forma gratuita.
- El fabricante se hará cargo del aparato antiguo de forma gratuita.
- Vender el aparato a comerciantes de chatarra certificados.

### Aviso especial

La eliminación de este aparato en un bosque u otro entorno natural pone en peligro su salud y es perjudicial para el medio ambiente. Las sustancias peligrosas pueden filtrarse en el agua subterránea y entrar en la cadena alimenticia.

# Especificaciones y características de la unidad

## Pantallas de la unidad interior

**NOTA:** Los diferentes modelos tienen diferentes paneles frontales y ventanas. No todos los códigos de pantalla que se describen a continuación están disponibles para el aire acondicionado que compró. Compruebe la ventana interior de la unidad que ha comprado. Las ilustraciones de este manual tienen fines explicativos. La forma real de su unidad interior puede ser ligeramente diferente. Guíese por la forma real.

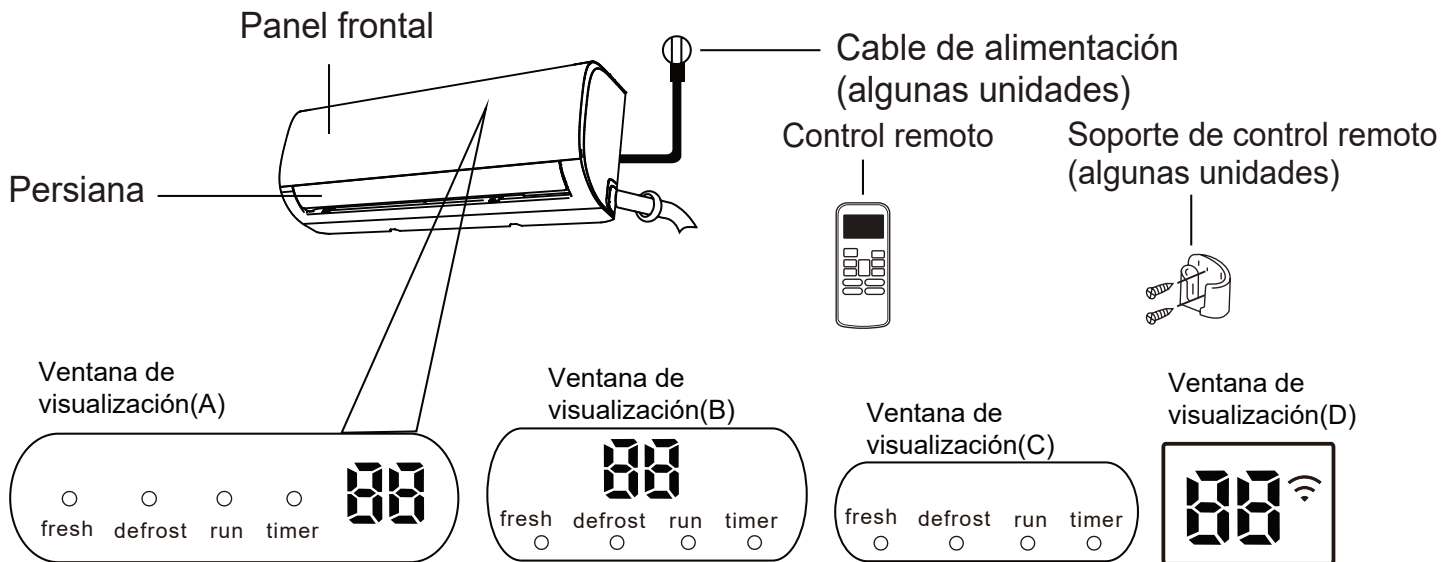





"fresh " cuando la característica Fresco esté activada (algunas unidades)

"defrost" cuando la función desescarchar está activada..

" run " cuando la unidad esté encendida.

" timer " cuando se configuró el temporizador.

"  " when Wireless Control feature is activated(some units)

"  " Cuando la característica Control inalámbrico está activada (algunas unidades)  
 Cuando se activa la función ECO (algunas unidades), el indicador'  ' ilumina gradualmente, uno por uno,  --temperatura establecida ....  .en intervalos de un segundo.

"  " por 3 segundos cuando:

- TIMER ON está activado (si la unidad está OFF, "  " permanece encendido cuando TIMER ON está activado)

- La característica FRESH, SWING, TURBO, ECO, o SILENCE está activa.

"  " por 3 segundos cuando:

- TIMER OFF está activo
- La característica FRESH, SWING, TURBO, ECO, o SILENCE está desactivada.

"  " cuando la función anti-aire frío está activada

"  " al descongelar (unidades de refrigeración y calefacción))

"  " cuando la unidad se autolimpia (algunas unidades)

"  " cuando la función de calefacción de 8 °C está activada (algunas unidades)

Significado de los códigos mostrados

## Temperatura de funcionamiento

Cuando su aire acondicionado se usa fuera de los siguientes rangos de temperatura, ciertas características de seguridad se pueden activar y causar que la unidad se inhabilite.

### Tipo inversor Split

	Modo FRÍO	Modo CALOR	Modo SECO
Temperatura de la habitación	17°C - 32°C	0°C - 30°C	10°C - 32°C
Temperatura exterior	-15°C - 50°C (Para modelos con sistemas de enfriamiento de baja temperatura.)	-15°C - 30°C	0°C - 50°C

**PARA UNIDADES EXTERIORES CON CALENTADOR ELÉCTRICO AUXILIAR**  
 Cuando la temperatura exterior está por debajo de 0°C, recomendamos encarecidamente mantener la unidad conectada para garantizar un funcionamiento continuo y sin problemas.

**NOTA:** Humedad relativa del ambiente inferior al 80%. Si el aire acondicionado funciona por encima de esta cifra, la superficie del aire acondicionado puede atraer la condensación. Ajuste la persiana de flujo de aire vertical a su ángulo máximo (verticalmente con respecto al suelo) y ajuste el modo de ventilador ALTO.

#### Para optimizar aún más el rendimiento de su unidad, haga lo siguiente:

- Mantenga las puertas y ventanas cerradas.
- Limite el uso de energía utilizando las funciones TEMPORIZADOR ENC y TEMPORIZADOR APG
- No bloquee las entradas y salidas de aire.
- Inspeccione y limpie regularmente los filtros de aire.

En este paquete de documentación no se incluye una guía sobre el uso del control remoto infrarrojo. No todas las funciones están disponibles para el aire acondicionado, por favor, compruebe la pantalla interior y el control remoto de la unidad que adquirió.

### Otras características

- Reinicio automático (algunas unidades)**  
 Si la unidad se apaga, se reiniciará automáticamente con los ajustes anteriores una vez que se haya restablecido la energía.
- Anti moho (algunas unidades)**  
 Al apagar la unidad de los modos FRÍO, AUTO (FRÍO) o SECO, el aire acondicionado continuará funcionando a muy baja potencia para secar el agua condensada y evitar el crecimiento de moho.
- Control inalámbrico (algunas unidades)**  
 El control inalámbrico le permite controlar su aire acondicionado usando su teléfono celular y una conexión inalámbrica. Las operaciones de sustitución y mantenimiento deben ser realizadas por personal profesional para acceder al dispositivo USB,
- Memoria de ángulo de persiana (algunas unidades)**  
 Cuando encienda la unidad, la persiana reanudará automáticamente su ángulo anterior.
- Detección de fugas de refrigerante (algunas unidades)**  
 La unidad interior mostrará automáticamente "EC" o "EL0C", o los LEDS parpadearán (dependiendo del modelo) cuando detecte fugas de refrigerante.

- Operación modo Sueño**  
 La función SLEEP se utiliza para reducir el consumo de energía mientras duerme (ya que no necesita los mismos ajustes de temperatura para estar cómodo). Esta función sólo puede activarse a través del control remoto. La función Sueño no está disponible en los modos VENTILADOR o SECO.

Pulse el botón **SLEEP** cuando se vaya a dormir. Cuando está en el modo FRÍO, la unidad aumentará la temperatura en 1°C (2°F) después de 1 hora, y aumentará un 1°C (2°F) después de otra hora. Cuando está en el modo CALOR, la unidad disminuirá la temperatura en 1°C (2°F) después de 1 hora, y disminuirá otro 1°C (2°F) después de otra hora.

La función Sueño se detendrá después de 8 horas y el sistema seguirá funcionando en el último modo anterior configurado.

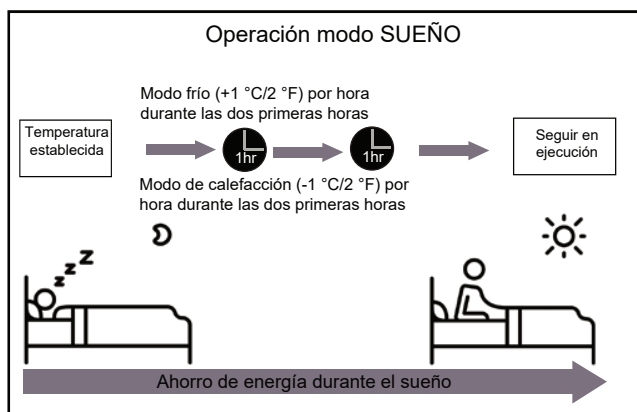

- **Ajuste del ángulo del flujo de aire**

### Ajuste del ángulo vertical del flujo de aire

Mientras la unidad esté encendida, utilice el botón SWING/DIRECT del mando a distancia para ajustar la dirección (ángulo vertical) del flujo de aire. Consulte el manual del control remoto para obtener más detalles.

#### NOTA SOBRE LOS ÁNGULOS DE LA PERSIANA

Cuando utilice el modo FRÍO o SECO, no coloque la persiana en un ángulo demasiado vertical durante largos períodos de tiempo. Esto puede causar que el agua se condense en la hoja de la persiana, la cual caerá sobre el piso o los muebles. Cuando se utiliza el modo FRÍO o CALOR, si se ajusta la persiana en un ángulo demasiado vertical se reduce el rendimiento de la unidad debido al flujo restringido de aire.

### Ajuste del ángulo horizontal del flujo de aire de aire

El ángulo horizontal del flujo de aire debe ajustarse manualmente. Sujete la varilla deflectora (véase la fig. B) y ajústela manualmente en la dirección que prefiera. Para algunas unidades, el ángulo horizontal del flujo de aire se puede ajustar con el control remoto. Consulte el manual del control remoto.

### Operación manual (sin control remoto)

#### ! PRECAUCIÓN

El botón manual se utiliza únicamente para realizar pruebas y para el funcionamiento de emergencia. No utilice esta función a menos que el control remoto se haya perdido y sea absolutamente necesario. Para restablecer el funcionamiento normal, utilice el control remoto para activar la unidad. La unidad debe apagarse antes de su uso manual.

Para operar su unidad manualmente:

1. Abra el panel frontal de la unidad interior.
2. Localice el botón **MANUAL CONTROL** en el lado derecho de la unidad.
3. Pulse el botón **MANUAL CONTROL** una vez para activar el modo AUTO FORZADO.
4. Pulse el botón **MANUAL CONTROL** otra vez para activar el modo AUTO FRÍO.
5. Pulse el botón **MANUAL CONTROL** una tercera vez para apagar la unidad.
6. Cierre el panel frontal.

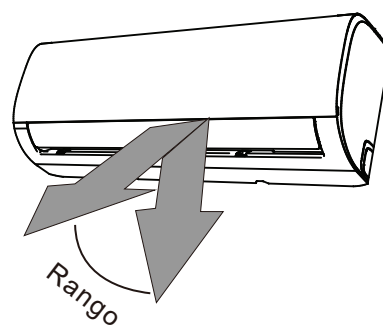

NOTA: No mueva la persiana con la mano. Esto haría que la persiana se desincronice. Si esto ocurre, apague la unidad y desconéctela durante unos segundos, luego reinicie la unidad. Esto reajustará la persiana.

Fig. A

#### ! PRECAUCIÓN

No coloque los dedos dentro o cerca del ventilador o del lado de succión de la unidad. El ventilador de alta velocidad dentro de la unidad puede causar lesiones.

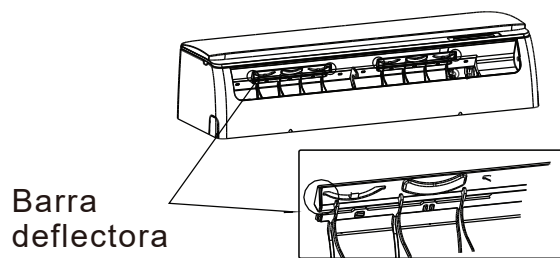
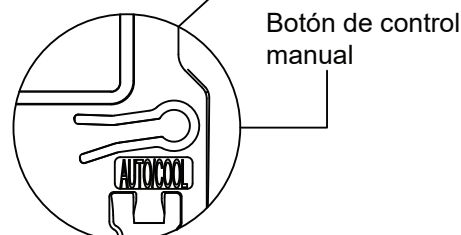
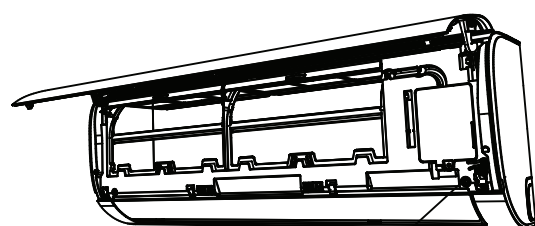

Fig. B



# Cuidado y mantenimiento

## Limpieza de su unidad interior

### ⚠ ANTES DE LA LIMPIEZA O EL MANTENIMIENTO

**SIEMPRE APAGUE SU SISTEMA DE AIRE ACONDICIONADO Y DESCONECTE SU FUENTE DE ALIMENTACIÓN ANTES DE LIMPIARLO O DARLE MANTENIMIENTO.**

### ⚠ PRECAUCIÓN

Limpie la unidad sólo con un trapo suave y seco. Si la unidad está especialmente sucia, puede utilizar un trapo empapado en agua tibia para limpiarla.

- **No utilice** productos químicos ni tela tratada químicamente para limpiar la unidad.
- **No utilice** benceno, diluyente de pintura, polvo para pulir u otros disolventes para limpiar la unidad. Pueden hacer que la superficie plástica se agriete o deforme.
- **No utilice** agua a más de 40 °C (104°F) para limpiar el panel frontal. Esto puede causar que el panel se deforme o se decolore.

## Limpieza del filtro de aire

Un aire acondicionado obstruido puede reducir la eficiencia de enfriamiento de su unidad, y también puede ser malo para su salud. Asegúrese de limpiar el filtro una vez cada dos semanas.

1. Levante el panel frontal de la unidad interior.
2. Primero presione la lengüeta en el extremo del filtro para aflojar la abrazadera, levántela y luego jale hacia usted.
3. Ahora saque el filtro.
4. Si su filtro tiene un pequeño filtro ambientador, desengánchelo del filtro más grande. Limpie este filtro ambientador con una aspiradora manual.
5. Limpie el filtro grande con agua tibia y jabón. Asegúrese de usar un detergente suave.
6. Enjuague el filtro con agua fresca, luego

escurra el exceso de agua.

7. Séquelo en un lugar fresco y seco, y evite exponerlo a la luz directa del sol.
8. Cuando esté seco, vuelva a colocar el filtro ambientador en el filtro más grande y luego insértelo de nuevo en la unidad interior.
9. Cierre el panel frontal de la unidad interior.

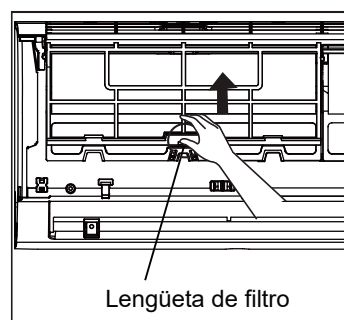

Lengüeta de filtro

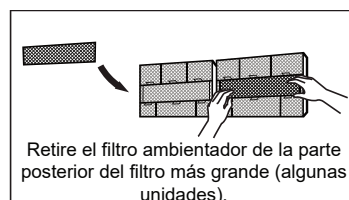
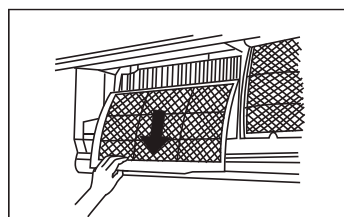

Retire el filtro ambientador de la parte posterior del filtro más grande (algunas unidades).

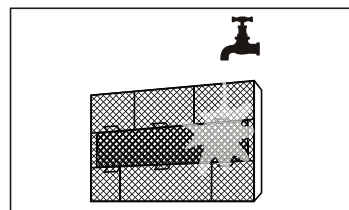

### ⚠ PRECAUCIÓN

No toque el filtro ambientador (Plasma) durante al menos 10 minutos después de apagar la unidad.

## PRECAUCIÓN

- Antes de cambiar el filtro o limpiar, apague la unidad y desconéctela de la red eléctrica.
- Al retirar el filtro, no toque las piezas metálicas de la unidad. Los bordes afilados del metal pueden lastimarlo.
- No utilice agua para limpiar la parte interna de la unidad interior. Esto puede dañar el aislamiento y causar descargas eléctricas.
- No esponga el filtro a la luz directa del sol cuando lo esté secando. Esto podría encoger el filtro.

## Recordatorios sobre el filtro de aire (opcional)

**Recordatorio de limpieza del filtro de aire**  
Después de 240 horas de uso, la pantalla de la unidad interior parpadeará "CL". Este es un recordatorio para limpiar el filtro. Después de 15 segundos, la unidad volverá a su visualización anterior.

Para reiniciar el recordatorio, pulse el botón LED de su control remoto 4 veces, o pulse el botón **MANUAL CONTROL 3** veces. Si no reinicia el recordatorio, el indicador "CL" parpadeará de nuevo cuando reinicie la unidad.

**Recordatorio de reemplazo del filtro de aire**  
Después de 2,880 horas de uso, la pantalla de la unidad interior parpadeará "nF". Este es un recordatorio para reemplazar el filtro. Después de 15 segundos, la unidad volverá a su visualización anterior.

Para reiniciar el recordatorio, pulse el botón LED de su control remoto 4 veces, o pulse el botón **MANUAL CONTROL 3** veces. Si no reinicia el recordatorio, el indicador "nF" parpadeará de nuevo cuando reinicie la unidad.

## PRECAUCIÓN

- Cualquier mantenimiento y limpieza de la unidad exterior debe ser realizado por un distribuidor autorizado o un proveedor de servicios autorizado.
- Cualquier reparación de una unidad debe ser realizado por un distribuidor autorizado o un proveedor de servicios autorizado.

## Mantenimiento - Largos períodos de inactividad

Si planea no usar su aire acondicionado por un período prolongado de tiempo, haga lo siguiente:

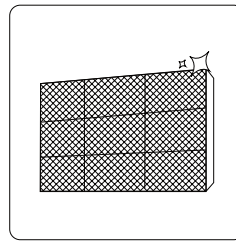

Limpie todos los filtros

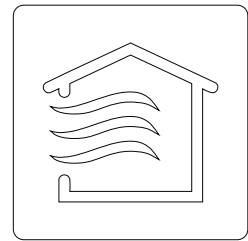

Encienda la función VENTILADOR hasta que la unidad se seque completamente.

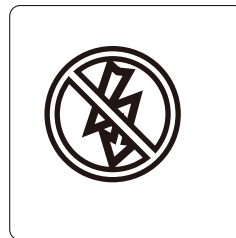

Apague la unidad y desconecte la corriente.

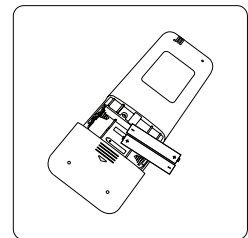

Retire las baterías del control remoto

## Mantenimiento - Inspección previa a temporada

Después de largos períodos de no uso, o antes de períodos de uso frecuente, haga lo siguiente:

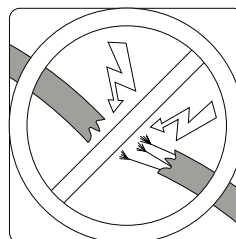

Compruebe si hay cables dañados

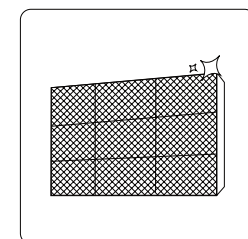

Limpie todos los filtros



Compruebe si hay fugas

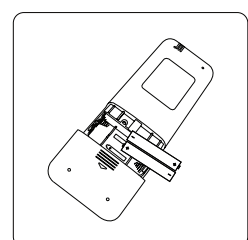

Reemplace las baterías

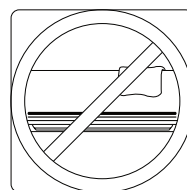

Asegúrese de que nada bloquee las entradas y salidas de aire.

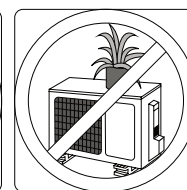

# Solución de problemas



## PRECAUCIONES DE SEGURIDAD

Si ocurre alguna de las siguientes condiciones, ¡apague su unidad inmediatamente!

- El cable de alimentación está dañado o anormalmente caliente.
- Siente un olor a quemado
- La unidad emite sonidos fuertes o anormales
- Se quema un fusible de potencia o el disyuntor se dispara con frecuencia.
- Cayó agua u otros objetos dentro de la unidad o cayeron de ella.

**¡NO INTENTE REPARARLA USTED MISMO! ¡PÓNGASE EN CONTACTO CON UN PROVEEDOR DE SERVICIO AUTORIZADO INMEDIATAMENTE!**

## Problemas comunes

Los siguientes problemas no son un mal funcionamiento y en la mayoría de las situaciones no requerirán reparación.

Problema	Causas posibles
<b>La unidad no se enciende cuando se pulsa el botón ON/OFF</b>	La unidad tiene una característica de protección por 3 minutos que evita que la unidad se sobrecargue. La unidad no se puede reiniciar dentro de los tres minutos siguientes a su apagado.
<b>La unidad cambia del modo FRÍO/CALOR a modo VENTILADOR.</b>	La unidad puede cambiar su configuración para evitar que se forme escarcha en la unidad. Una vez que la temperatura aumenta, la unidad comenzará a funcionar de nuevo en el modo previamente seleccionado.
	Se ha alcanzado la temperatura de ajuste, momento en el que la unidad apaga el compresor. La unidad continuará funcionando cuando la temperatura vuelva a fluctuar.
<b>La unidad interior emite niebla blanca</b>	En regiones húmedas, una gran diferencia de temperatura entre el aire de la habitación y el aire acondicionado puede causar neblina blanca.
<b>Tanto la unidad interior como la exterior emiten niebla blanca</b>	Cuando la unidad vuelve a arrancar en modo CALOR después del desescarche, puede emitirse neblina blanca debido a la humedad generada por el proceso.
<b>La unidad interior hace ruidos</b>	Un sonido de corriente de aire puede ocurrir cuando la persiana reajusta su posición.
	Puede producirse un chirrido después de poner en marcha la unidad en modo CALOR debido a la expansión y contracción de las piezas de plástico de la unidad.
<b>Tanto la unidad interior como la exterior producen ruidos</b>	Sonido sibilante bajo durante el funcionamiento: Es normal y es causado por el gas refrigerante que fluye a través de las unidades interior y exterior.
	Sonido sibilante bajo cuando el sistema arranca, acaba de dejar de trabajar o se está descongelando: Este ruido es normal y es causado por el gas refrigerante que se detiene o cambia de dirección.
	Sonido de chirrido: La dilatación y contracción normal de las piezas de plástico y metal causada por los cambios de temperatura durante el funcionamiento puede provocar ruidos de chirrido.



Problema	Causas posibles
<b>La unidad exterior hace ruidos</b>	La unidad emitirá diferentes sonidos en función de su modo de funcionamiento actual.
<b>La unidad interior o exterior emite polvo</b>	La unidad puede acumular polvo durante períodos prolongados de inactividad, que se emitirá cuando se encienda la unidad. Esto se puede mitigar cubriendo la unidad durante largos períodos de inactividad.
<b>La unidad emite un mal olor</b>	La unidad puede absorber los olores del entorno (por ejemplo, de los muebles, cocina, cigarrillos, etc.) que se emitirán durante la operación.
	Los filtros de la unidad se han enmohecido y deben limpiarse.
<b>El ventilador de la unidad exterior no funciona</b>	Durante el funcionamiento, la velocidad del ventilador se controla para optimizar el funcionamiento del producto.
<b>La operación es errática, impredecible o la unidad no responde.</b>	Las interferencias de las torres de telefonía móvil y de los amplificadores remotos pueden causar un mal funcionamiento de la unidad. En este caso, intente lo siguiente: <ul style="list-style-type: none"> <li>• Desconecte la alimentación y vuelva a conectarla.</li> <li>• Pulse el botón ON/OFF del control remoto para reiniciar la operación.</li> </ul>

**NOTA:** Si el problema persiste, póngase en contacto con un distribuidor local o con el centro de servicio al cliente más cercano. Proporcione una descripción detallada del mal funcionamiento de la unidad, así como su número de modelo.

## Solución de problemas

Cuando se produzca algún problema, compruebe los siguientes puntos antes de ponerse en contacto con una empresa de reparación.











Problema	Causas posibles	Solución
<b>Enfriamiento deficiente</b>	La temperatura establecida puede ser superior a la temperatura ambiente.	Reduzca la temperatura establecida
	El termocambiador de la unidad interior o exterior está sucio	Limpie el termocambiador afectado
	El filtro de aire está sucio	Retire el filtro y límpielo según las instrucciones.
	La entrada o salida de aire de cualquiera de las dos unidades está bloqueada.	Apague la unidad, retire la obstrucción y vuelva a encenderla.
	Están abiertas puertas y ventanas	Asegúrese de que todas las puertas y ventanas estén cerradas mientras funciona la unidad.
	La luz del sol genera calor excesivo	Cierre las ventanas y las cortinas durante los períodos de calor intenso o de sol intenso.
	Demasiadas fuentes de calor en la habitación (personas, ordenadores, aparatos electrónicos, etc.).	Reduzca la cantidad de fuentes de calor
	Bajo nivel de refrigerante debido a una fuga o uso prolongado.	Revise que no haya fugas, vuelva a sellar de ser necesario y vuelva a llenar de refrigerante.
La función SILENCIO está activada (función opcional)	La función SILENCIO puede reducir el rendimiento del producto al reducir la frecuencia de funcionamiento. Desactive la función SILENCIO.	

Problema	Causas posibles	Solución
La unidad no funciona	Fallo de alimentación	Espere a que se restablezca la energía eléctrica
	La alimentación está desconectada	Encienda el equipo
	El fusible está quemado.	Reemplace el fusible
	Las baterías del control remoto están agotadas	Reemplace las baterías
	Se ha activado la protección de 3 minutos de la unidad.	Espere tres minutos después de reiniciar la unidad.
	Temporizador activado	Apague el temporizador
La unidad arranca y se detiene con frecuencia	Hay demasiado o muy poco refrigerante en el sistema	Compruebe si hay fugas y recargue el sistema con refrigerante.
	Gas o humedad incompresible ha entrado en el sistema.	Evacúe y recargue el sistema con refrigerante
	El compresor está roto	Reemplace el compresor
	El voltaje es demasiado alto o demasiado bajo	Instalar un manóstato para regular la tensión
Calefacción deficiente	La temperatura exterior es extremadamente baja	Utilice un dispositivo de calentamiento auxiliar
	Entra aire frío por puertas y ventanas	Asegúrese de que todas las puertas y ventanas estén cerradas durante el uso.
	Bajo nivel de refrigerante debido a una fuga o uso prolongado.	Revise que no haya fugas, vuelva a sellar de ser necesario y vuelva a llenar de refrigerante.
<b>Las luces indicadoras siguen parpadeando</b>	<p>La unidad puede detener su funcionamiento o continuar funcionando con seguridad. Si las luces indicadoras siguen parpadeando o aparecen códigos de error, espere unos 10 minutos. El problema puede resolverse solo. Si no es así, desconecte la alimentación y vuelva a conectarla. Encienda la unidad.</p> <p>Si el problema persiste, desconecte la energía póngase en contacto con el centro de servicio al cliente más cercano.</p>	
<p><b>El código de error aparece y comienza con las siguientes letras en la pantalla de la unidad interior:</b></p> <ul style="list-style-type: none"> <li>•E(x), P(x), F(x)</li> <li>•EH(xx), EL(xx), EC(xx)</li> <li>•PH(xx), PL(xx), PC(xx)</li> </ul>		

**NOTA:** Si el problema persiste después de realizar las comprobaciones y diagnósticos anteriores, apague la unidad inmediatamente y póngase en contacto con un centro de servicio autorizado.

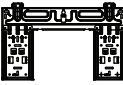
# Accesorios

El sistema de aire acondicionado viene con los siguientes accesorios. Use todas las piezas y accesorios para instalar el aire acondicionado. Una instalación incorrecta puede provocar fugas de agua, descargas eléctricas e incendios, o hacer que el equipo falle. Los artículos no incluidos con el aire acondicionado deben ser comprados por separado.

Nombre de los accesorios	Cant.(pz)	Forma	Nombre de los accesorios	Cant.(pz)	Forma
Manual	2~3		Control remoto	1	
Junta de drenaje (para modelos de refrigeración y calefacción)	1		Battery	2	
Sello (para modelos de refrigeración y calefacción)	1		Soporte de control remoto (opcional)	1	
Placa de montaje	1		Tornillo de fijación para el soporte del control remoto (opcional)	2	
Ancla	5~8 (Dependie ndo del modelo)		Filtro pequeño (Debe ser instalado en la parte posterior del filtro de aire principal por un técnico autorizado mientras se instala la máquina).	1~2 (Dependiendo del modelo)	
Tornillo de fijación de la placa de montaje	5~8 (Dependien do del modelo)				

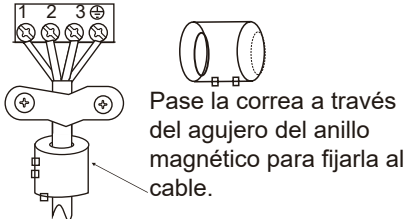
Nombre	Forma	Cantidad (PZ)	
<b>Juego para tubería de conexión</b>	<b>Lado del líquido:</b>	Φ6.35(1/4 pulg)	Las piezas se deben comprar por separado. Consulte al distribuidor sobre el tamaño adecuado de la tubería de la unidad que adquirió.
		Φ9.52(3/8pulg)	
	<b>Lado del gas</b>	Φ9.52(3/8pulg)	
		Φ12.7(1/2 pulg)	
		Φ15.88(5/8 pulg)	
		Φ19(3/4 pulg)	
<b>Anillo y correa magnéticos.</b> (si se suministra, consulte el diagrama de cableado para instalarlo en el cable de conexión. )	 <p>Pase la correa a través del agujero del anillo magnético para fijarla al cable.</p>	Varía según el modelo	

# Sumario de instalación - Unidad interior

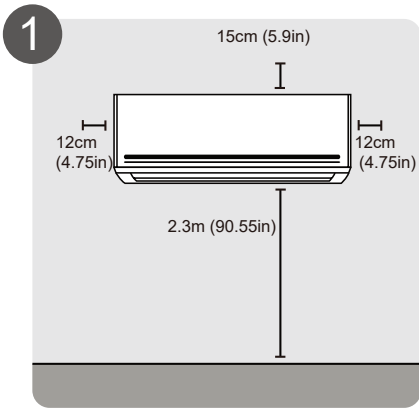

1 Seleccione la ubicación de instalación

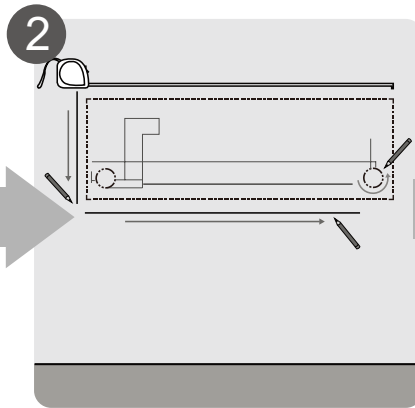

2 Determine la posición del agujero en la pared

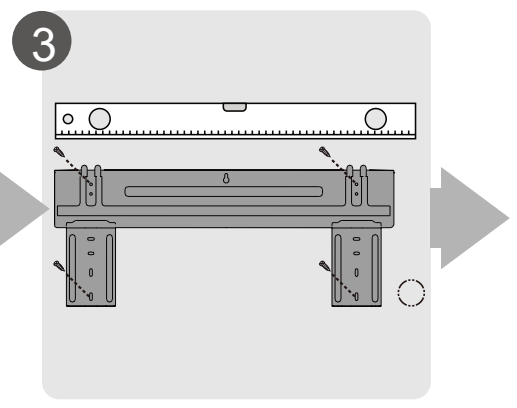

3 Fije la placa de montaje

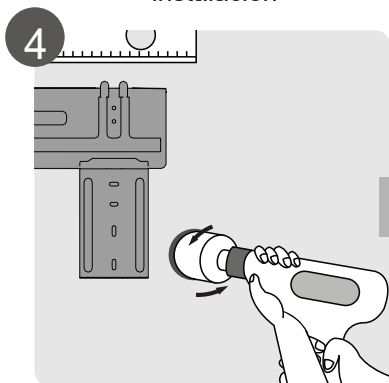

4 Perfore un agujero en la pared

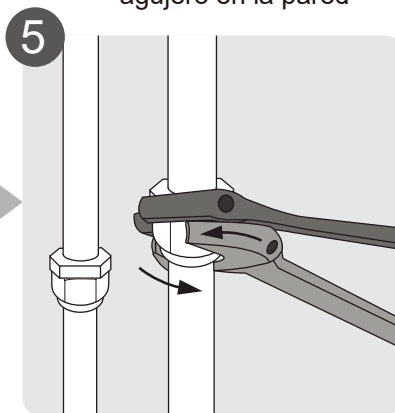

5 Conecte la tubería

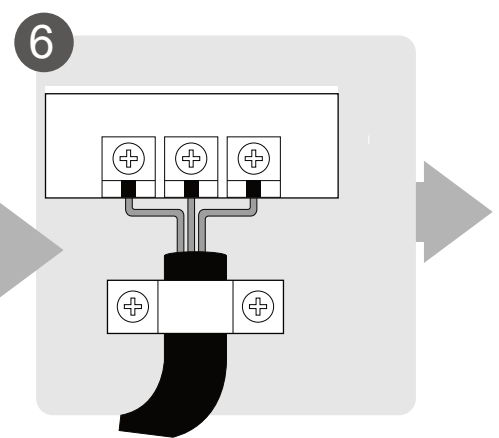

6 Conecte el cableado (no aplicable para algunas ubicaciones en los EE.UU.)

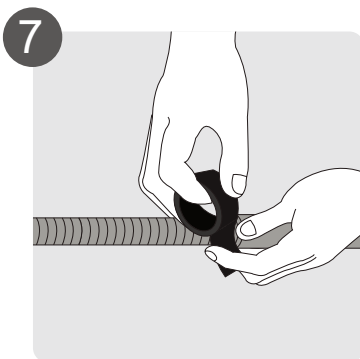

7 Prepare la manguera de drenaje

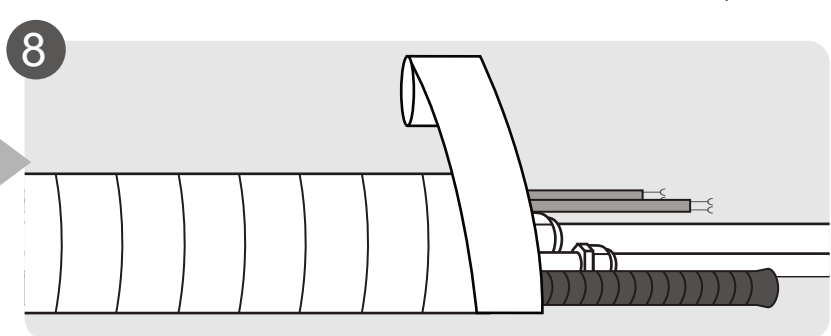

8 Envuelva tuberías y cables (no aplicable para algunas ubicaciones en los EE.UU.)

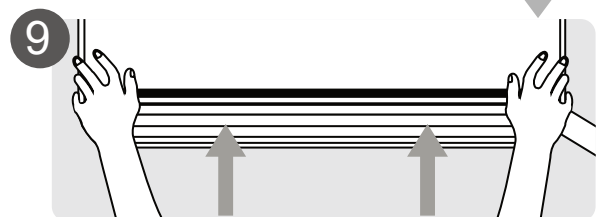

9 Monte la unidad interior

# Partes de la unidad

**NOTA:** La instalación debe realizarse de acuerdo con los requisitos de las normas locales y nacionales. La instalación puede ser ligeramente diferente en diferentes áreas.

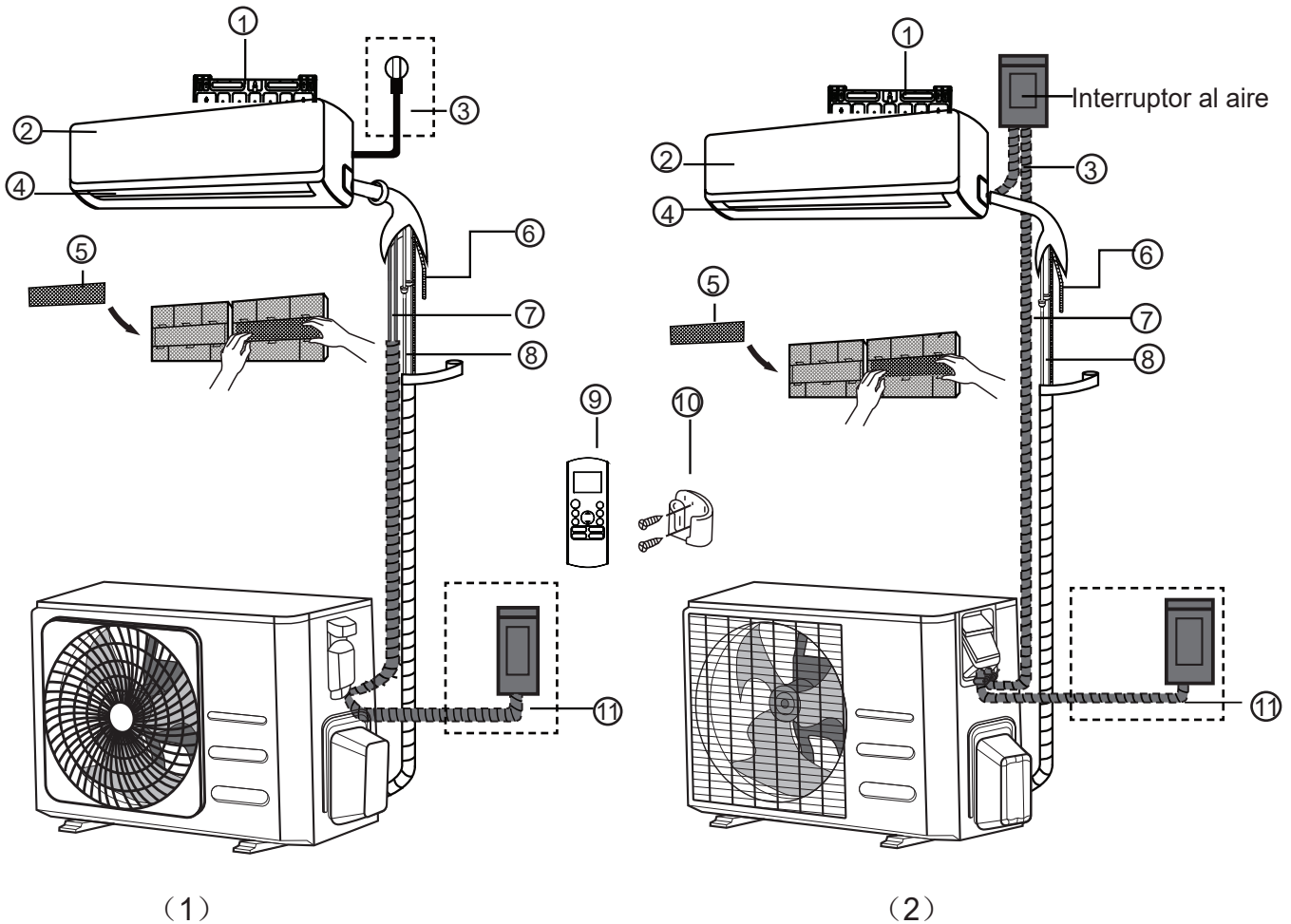

- |  |  |   |
|--|--|---|
| ① Placa de montaje en la pared             | ⑤ Filtro funcional (en la parte posterior del filtro principal - algunas unidades) | ⑨ Control remoto  |
| ② Panel frontal                            | ⑥ Tubo de drenaje  | ⑩ Soporte del control remoto (algunas unidades)                   |
| ③ Cable de alimentación (algunas unidades) | ⑦ Cable de señal   | ⑪ Cable de alimentación de la unidad exterior (algunas unidades). |
| ④ Persiana                                 | ⑧ Tubería de refrigerante  |   |

## NOTA SOBRE LAS ILUSTRACIONES

Las ilustraciones de este manual tienen fines explicativos. La forma real de su unidad interior puede ser ligeramente diferente. Guíese por la forma real.

# Instalación de la unidad interior

## Instrucciones de instalación - Unidad interior

### ANTES DE LA INSTALACIÓN

Antes de instalar la unidad interior, consulte la etiqueta de la caja del producto para asegurarse de que el número de modelo de la unidad interior coincide con el número de modelo de la unidad exterior.

#### Paso 1: Seleccione la ubicación de instalación

Antes de instalar la unidad interior, debe elegir una ubicación adecuada. Los siguientes son requisitos que le ayudarán a elegir la ubicación apropiada para la unidad.

#### Una ubicación apropiada para instalación cuenta con las siguientes características:

- Buena circulación de aire
- Drenaje adecuado
- El ruido de la unidad no molestará a otras personas
- Firme y sólido - la ubicación no vibrará
- Suficientemente fuerte para soportar el peso de la unidad
- Una ubicación a por lo menos un metro de todos los demás dispositivos eléctricos (por ejemplo, TV, radio, computadora).

#### NO instale la unidad en los siguientes lugares:

- Cerca de cualquier fuente de calor, vapor o gas combustible
- Cerca de artículos inflamables como cortinas o ropa
- Cerca de cualquier obstáculo que pueda bloquear la circulación de aire
- Cerca de la puerta
- En un lugar expuesto a la luz solar directa

## NOTA SOBRE EL AGUJERO EN LA PARED:

Si no se dispone de tuberías fijas de refrigerante:

Al elegir una ubicación, tenga en cuenta que debe dejar suficiente espacio para un orificio en la pared (consulte la sección Perforar el orificio de la pared para el paso de la tubería conectiva) para el cable de señal y la tubería del refrigerante que conectan la unidad interior y exterior.

La posición por defecto para todas las tuberías es el lado derecho de la unidad interior (mirando de frente a la unidad). Sin embargo, la unidad puede acomodar tuberías tanto a la izquierda como a la derecha.

Refiérase al siguiente diagrama para asegurar una distancia adecuada de las paredes y el techo:

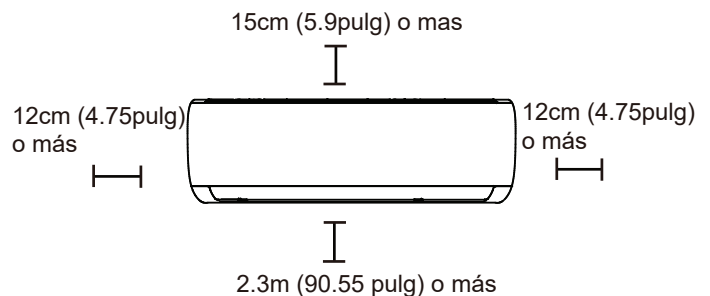

#### Paso 2: Fije la placa de montaje a la pared

La placa de montaje es el dispositivo sobre el que se monta la unidad interior.

- Extraiga la placa de montaje situada en la parte posterior de la unidad interior.

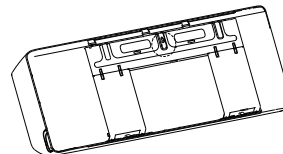

- Fije la placa de montaje a la pared con los tornillos suministrados. Asegúrese de que la placa de montaje esté plana contra la pared.

## NOTA PARA PAREDES DE CONCRETO O LADRILLO:

Si la pared está hecha de ladrillo, concreto o material similar, perforo agujeros de 5 mm de diámetro (0,2 pulgadas de diámetro) en la pared e inserte los pernos de anclaje de casquillo suministrados. A continuación, fije la placa de montaje a la pared apretando los tornillos directamente en los anclajes de clip.

### Paso 3: Taladre el agujero de la pared para la conexión de la tubería

1. Determine la ubicación del orificio de la pared basándose en la posición de la placa de montaje. Consulte las Dimensiones de la placa de montaje.
2. Usando un taladro de 65mm (2.5 pulg) o 90mm (dependiendo de los modelos), taladre un agujero en la pared. Asegúrese de que el orificio se perfora en un ángulo ligeramente hacia abajo, de modo que el extremo exterior del orificio sea más bajo que el interior en aproximadamente 5 mm a 7 mm (0,2-0,275 pulg.). Esto asegurará un drenaje adecuado del agua.
3. Coloque el casquillo protector de pared en el orificio. Esto protege los bordes del agujero y le ayudará a sellarlo cuando termine el proceso de instalación.

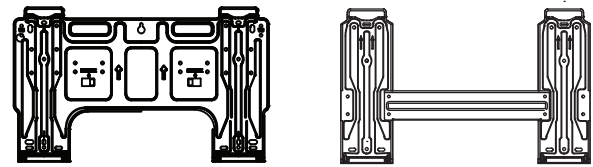

Tipo A

Tipo B

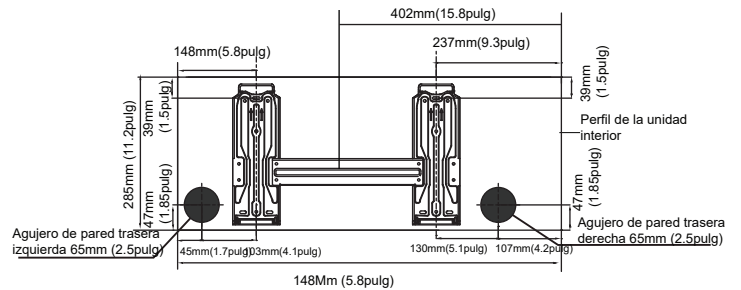

Modelo A

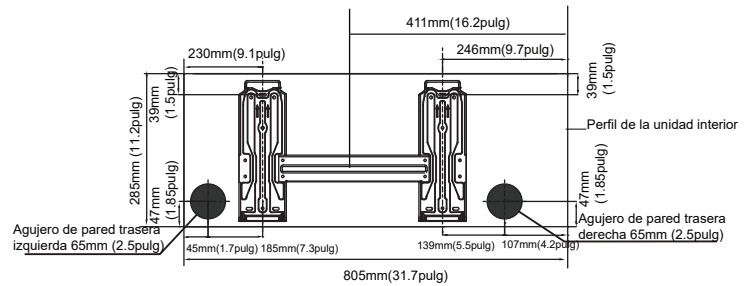

HDLA-022N-09M25  
HDLA-025N-09M25  
HDLA-035N-09M25

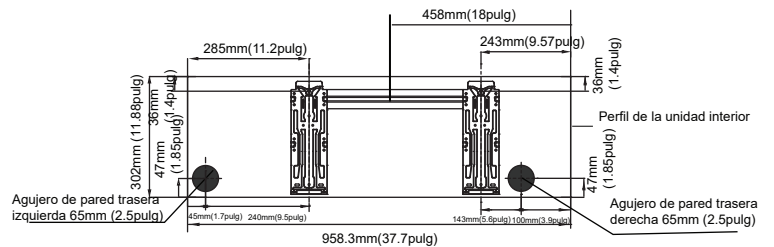

HDLA-050N-09M25

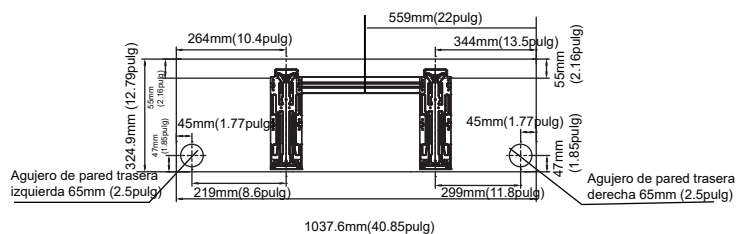

HDLA-070N-09M25

### PRECAUCIÓN

Cuando taladre el agujero de la pared, asegúrese de evitar los cables, la plomería y otros componentes sensibles.

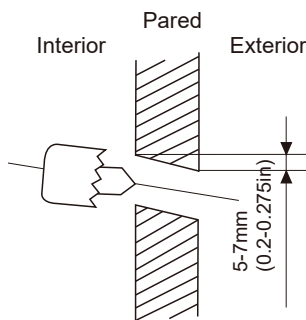

Fig.3.2

### DIMENSIONES DE LA PLACA DE MONTAJE

Diferentes modelos tienen diferentes placas de montaje. Para los diferentes requisitos de personalización, la forma de la placa de montaje puede ser ligeramente diferente. Pero las dimensiones de instalación son las mismas para el mismo tamaño de la unidad interior.

Ver Tipo A y Tipo B, por ejemplo:

Orientación correcta de la placa de montaje

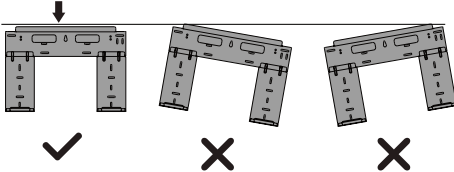

**NOTA:** Cuando el tubo conectivo del lado del gas tiene  $\Phi$  15.88mm (5/8 pulg) o más, el orificio de la pared debe ser de 90mm (3.54 pulg).

Instalación de la unidad interior

#### Paso 4: Preparar la tubería de refrigerante

La tubería del refrigerante se encuentra dentro de una manga aislante fijada a la parte posterior de la unidad. Debe preparar la tubería antes de pasarla por el agujero de la pared.

1. Según la posición del orificio de la pared con respecto a la placa de montaje, elija el lado por el que saldrá la tubería de la unidad.
2. Si el orificio de la pared está detrás de la unidad, mantenga el panel desmontable en su lugar. Si el orificio de la pared está al lado de la unidad interior, retire el panel de plástico de ese lado de la unidad.

Esto creará una ranura a través de la cual su tubería puede salir de la unidad. Utilice alicates de punta de aguja si el panel de plástico es demasiado difícil de quitar a mano.

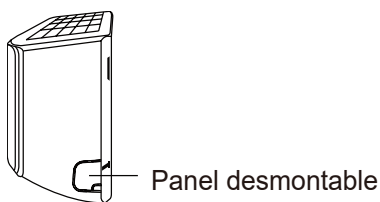

Panel desmontable

3. Si la tubería conectiva existente ya está empotrada en la pared, vaya directamente a la sección Conectar tubería de drenaje. Si no hay tuberías empotradas, conecte las tuberías de refrigerante de la unidad interior a la tubería conectiva que unirá las unidades exterior e interior. Consulte la sección Conexión de la tubería de refrigerante de este manual para obtener instrucciones detalladas.

#### NOTA SOBRE LOS ÁNGULOS DE LA TUBERÍA

La tubería del refrigerante puede salir de la unidad interior desde cuatro ángulos diferentes: izquierda, derecha, izquierda trasera, derecha trasera.

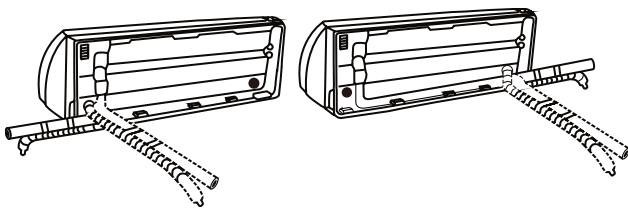

#### PRECAUCIÓN

Tenga mucho cuidado de no abollar o dañar las tuberías mientras las dobla y separa de la unidad. Cualquier abolladura en la tubería afectará el rendimiento de la unidad.

#### Paso 5: Conectar la manguera de drenaje

De forma predeterminada, la manguera de desagüe está conectada al lado izquierdo de la unidad (mirando de frente la parte posterior de la unidad). Sin embargo, también se puede montar en el lado derecho. Para asegurar un drenaje adecuado, fije la manguera de drenaje en el mismo lado en el que la tubería de refrigerante sale de la unidad. Conecte la extensión de la manguera de drenaje (se compra por separado) al extremo de la manguera de drenaje.

- Envuelva firmemente el punto de conexión con cinta de teflón para asegurar un buen sellado y evitar fugas.
- Para la parte de la manguera de desagüe que quedará en el interior, envuélvala con aislamiento de espuma para evitar la condensación.
- Retire el filtro de aire y vierta una pequeña cantidad de agua en la bandeja de drenaje para asegurarse de que el agua fluya suavemente desde la unidad.

#### NOTA SOBRE LA COLOCACIÓN DE LA MANGUERA DE DRENAJE

Asegúrese de colocar la manguera de desagüe de acuerdo con las siguientes figuras.

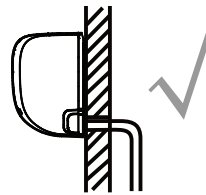

CORRECTO

Asegúrese de que no haya dobleces ni abolladuras en la manguera de drenaje para asegurar un drenaje adecuado.

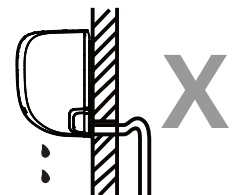

INCORRECTO

Los dobleces en la manguera de desagüe harán embalses de agua.

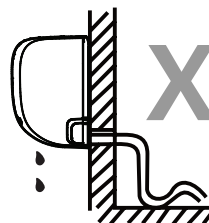

INCORRECTO

Los dobleces en la manguera de desagüe harán embalses de agua.

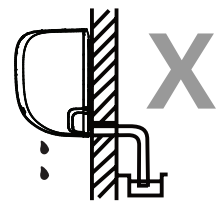

INCORRECTO

No coloque el extremo de la manguera de desagüe en agua o en recipientes que recojan agua. Esto obstaculizaría el drenaje adecuado.

#### TAPE EL ORIFICIO DE DRENAJE NO UTILIZADO

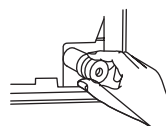

Para evitar fugas no deseadas, debe tapan el orificio de drenaje no utilizado con el tapón de hule suministrado.



## ANTES DE REALIZAR CUALQUIER TRABAJO ELÉCTRICO, LEA ESTAS NORMAS

1. Todo el cableado debe cumplir con los códigos y regulaciones eléctricas locales y nacionales y debe ser instalado por un electricista autorizado.
2. Todas las conexiones eléctricas deben realizarse de acuerdo con el esquema que se encuentra en los paneles de las unidades interiores y exteriores.
3. Si hay un problema grave de seguridad con la fuente de alimentación, interrumpa el trabajo inmediatamente. Explique su razonamiento al cliente y rechace instalar la unidad hasta que el problema de seguridad se resuelva adecuadamente.
4. El voltaje de alimentación debe estar dentro del 90-110% del voltaje nominal. Un suministro de energía insuficiente puede causar un mal funcionamiento, una descarga eléctrica o un incendio.
5. Si está conectando la alimentación al cableado fijo, instale un protector contra sobrevoltaje y un interruptor de alimentación principal con una capacidad de 1.5 veces la corriente máxima de la unidad.
6. Si se conecta la alimentación al cableado fijo, se debe incorporar en el cableado fijo un interruptor o disyuntor que desconecte todos los polos y tenga una separación de contactos de al menos 1/8 pulgada (3 mm). El técnico calificado debe usar un disyuntor o interruptor aprobado.
7. Conecte la unidad únicamente a una toma de corriente de un circuito derivado individual. No conecte otro aparato a esa toma de corriente.
8. Asegúrese de conectar el aire acondicionado a tierra correctamente.
9. Todos los cables deben estar firmemente conectados. Un cableado suelto puede provocar el sobrecalentamiento del terminal, lo que puede provocar un mal funcionamiento del producto y un posible incendio.
10. No permita que los cables se toquen o se apoyen contra el tubo de refrigerante, el compresor o cualquier parte móvil dentro de la unidad.
11. Si la unidad tiene un calentador eléctrico auxiliar, debe instalarse a una distancia mínima de 1 metro (40 pulgadas) de cualquier material combustible.
12. Para evitar recibir una descarga eléctrica, nunca toque los componentes eléctricos poco después de que se haya cortado el suministro de energía. Después de desconectar la alimentación, espere siempre 10 minutos o más antes de tocar los componentes eléctricos.

## ADVERTENCIA

**ANTES DE REALIZAR CUALQUIER TRABAJO ELÉCTRICO O DE CABLEADO, DESCONECTE LA ALIMENTACIÓN PRINCIPAL DEL SISTEMA.**

### **Paso 6: Conectar el cable de señal**

El cable de señal permite la comunicación entre la unidad interior y la exterior. Primero debe elegir el calibre de cable adecuado antes de prepararlo para la conexión.

#### **Tipos de cables**

- **Cable de alimentación para interior (si aplica):** H05VV-F o H05V2V2-F
- **Cable de alimentación para exterior:** H07RN-F
- **Cable de señal:** H07RN-F

**Área mínima de la sección transversal de los cables de energía y de señal (para referencia)**

Corriente nominal del aparato (A)	Área nominal de la sección transversal (mm <sup>2</sup> )
> 3 y ≤ 6	0.75
> 6 y ≤ 10	1
> 10 y ≤ 16	1.5
> 16 y ≤ 25	2.5
> 25 y ≤ 32	4
> 32 y ≤ 40	6

### **ELIJA EL CALIBRE ADECUADO DE CABLE**

El calibre necesario del cable de alimentación, cable de señal, fusible, e interruptor es determinado por la corriente máxima de la unidad. La corriente máxima se indica en la placa de características situada en el panel lateral de la unidad. Consulte esta placa de identificación para elegir el cable, el fusible o el interruptor adecuados.

1. Abra el panel frontal de la unidad interior.
2. Con un destornillador, abra la tapa de la caja de cables en el lado derecho de la unidad. Esto revelará el bloque de terminales.

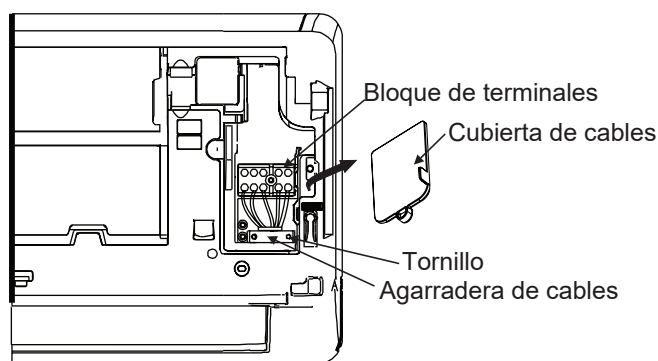

### ! ADVERTENCIA

**TODO EL CABLEADO DEBE REALIZARSE EstrictAMENTE DE ACUERDO CON EL DIAGRAMA DE CABLEADO SITUADO EN LA PARTE POSTERIOR DEL PANEL FRONTAL DE LA UNIDAD DE CONTROL.**

3. Desenrosque la abrazadera del cable debajo de la regleta y colóquelo lateralmente.
4. Mirando hacia la parte posterior de la unidad, retire el panel de plástico de la parte inferior izquierda.
5. Pase el cable de señal a través de esta ranura, desde la parte posterior de la unidad hasta la parte delantera.
6. Enfrente de la parte frontal de la unidad, conecte el cable de acuerdo con el diagrama de cableado de la unidad interior, conecte la clavija en U y atornille firmemente cada cable a su terminal correspondiente.

### ! PRECAUCIÓN

**NO MEZCLE LOS ALAMBRES VIVOS Y LOS NULOS**

Esto es peligroso y puede hacer que la unidad de aire acondicionado funcione mal.

7. Después de comprobar que todas las conexiones son seguras, utilice la abrazadera para fijar el cable de señal a la unidad. Atornille firmemente la abrazadera del cable.
8. Vuelva a colocar la cubierta de alambre en la parte frontal de la unidad y el panel de plástico en la parte posterior.

### ! NOTA SOBRE EL CABLEADO

**EL PROCESO DE CONEXIÓN DEL CABLEADO PUEDE DIFERIR LIGERAMENTE ENTRE UNIDADES Y REGIONES.**

#### Paso 7: Envolturas y cables

Antes de pasar la tubería, la manguera de drenaje y el cable de señal a través del orificio de la pared, debe unirlos para ahorrar espacio, protegerlos y aislarlos (No aplicable en Norteamérica).

1. Empaquete la manguera de drenaje, los tubos de refrigerante y el cable de señal como se muestra a continuación:

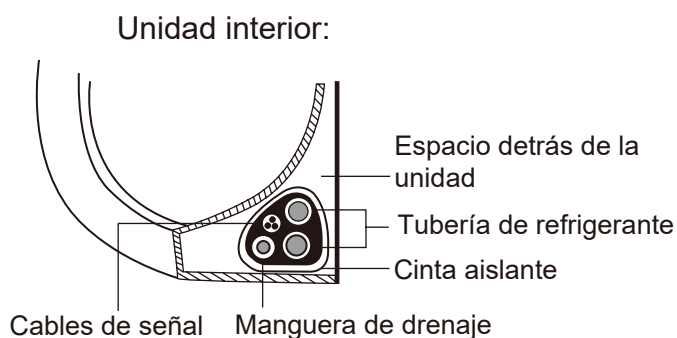

### LA MANGUERA DE DRENAJE DEBE ESTAR EN LA PARTE INFERIOR

Asegúrese de que la manguera de drenaje esté en la parte inferior del haz. Colocar la manguera de drenaje en la parte superior del haz puede causar que la bandeja de drenaje se desborde, lo que puede provocar incendios o daños por agua.

### NO ENTRELACE EL CABLE DE SEÑAL CON OTROS CABLES

Al agrupar estos elementos, no entrecruce ni cruce el cable de señal con ningún otro cable.

2. Usando cinta adhesiva de vinilo, fije la manguera de drenaje a la parte inferior de los tubos de refrigerante.
3. Usando cinta aislante, envuelva el cable de señal, los tubos de refrigerante y la manguera de drenaje firmemente juntos. Compruebe que todos los artículos estén empaquetados.

## NO ENVUELVA LOS EXTREMOS DE LAS TUBERÍAS

Al envolver el haz, mantenga los extremos de la tubería desenvueltos. Necesita acceder a ellos para comprobar si hay fugas al final del proceso de instalación (consulte la sección Comprobaciones eléctricas y comprobaciones de fugas de este manual).

### Paso 8: Monte la unidad interior

Si ha instalado nuevas tuberías de conexión en la unidad exterior, haga lo siguiente:

1. Si ya ha pasado la tubería de refrigerante a través del agujero en la pared, continúe con el paso 4.
2. De lo contrario, verifique que los extremos de los tubos de refrigerante estén sellados para evitar que entre suciedad o materiales extraños en los tubos.
3. Pase lentamente el haz envuelto de tubos de refrigerante, la manguera de drenaje y el cable de señal a través del orificio de la pared.
4. Enganche la parte superior de la unidad interior en el gancho superior de la placa de montaje.
5. Compruebe que la unidad esté firmemente enganchada en el montaje ejerciendo una ligera presión en los lados izquierdo y derecho de la unidad. La unidad no debe sacudirse ni moverse.
6. Usando una presión uniforme, empuje hacia abajo la mitad inferior de la unidad. Siga presionando hacia abajo hasta que la unidad encaje en los ganchos a lo largo de la parte inferior de la placa de montaje.
7. De nuevo, compruebe que la unidad esté firmemente enganchada en el montaje ejerciendo una ligera presión en los lados izquierdo y derecho de la unidad.

### Si la tubería de refrigerante ya está empotrada en la pared, haga lo siguiente:

1. Enganche la parte superior de la unidad interior en el gancho superior de la placa de montaje.
2. Utilice un soporte o una cuña para apuntalar la unidad, lo que le dará suficiente espacio para conectar la tubería del refrigerante, el cable de señal y la manguera de drenaje.

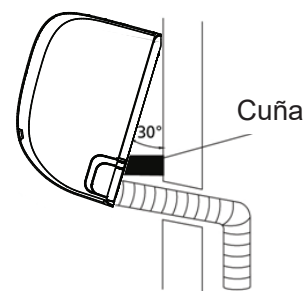

3. Conecte la manguera de drenaje y la tubería de refrigerante (consulte la sección Conexión de la tubería de refrigerante de este manual para obtener instrucciones).
4. Mantenga el punto de conexión de la tubería expuesto para realizar la prueba de fugas (consulte la sección Comprobaciones eléctricas y comprobaciones de fugas de este manual).
5. Después de la prueba de estanqueidad, envuelva el punto de conexión con cinta aislante.
6. Retire el soporte o la cuña que sostiene la unidad.
7. Usando una presión uniforme, empuje hacia abajo la mitad inferior de la unidad. Siga presionando hacia abajo hasta que la unidad encaje en los ganchos a lo largo de la parte inferior de la placa de montaje.

## LA UNIDAD ES AJUSTABLE

Tenga en cuenta que los ganchos de la placa de montaje son más pequeños que los orificios de la parte posterior de la unidad. Si no tiene suficiente espacio para conectar tuberías empotradas a la unidad interior, la unidad se puede ajustar a la izquierda o a la derecha unos 30-50 mm (1.25-1.95 pulgadas), dependiendo del modelo.

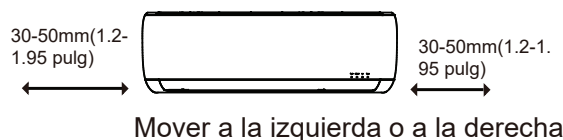

# Instalación de la unidad exterior

Instale la unidad siguiendo los códigos y regulaciones locales, puede haber pequeñas diferencias entre las diferentes regiones.

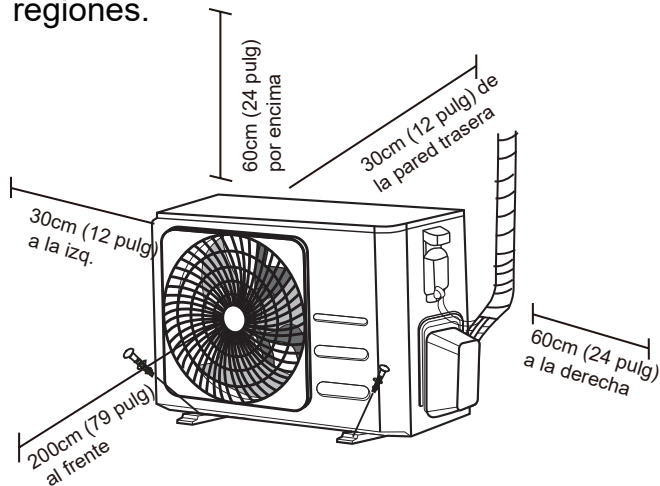

## Instrucciones de instalación - Unidad Exterior

### Paso 1: Seleccione la ubicación de instalación

Antes de instalar la unidad exterior, debe elegir una ubicación adecuada. Los siguientes son requisitos que le ayudarán a elegir la ubicación apropiada para la unidad.

#### Una ubicación apropiada para instalación cuenta con las siguientes características:

- Cumple con todos los requisitos de espacio que se muestran en los requisitos de espacio de instalación anteriores.
- Buena circulación de aire y ventilación
- Firme y sólido - la ubicación puede soportar la unidad y no vibrará
- El ruido de la unidad no molestará a otras personas
- Protegido contra periodos prolongados de luz solar directa o lluvia
- Cuando se prevea que va a nevar, suba la unidad por encima de la plataforma de base para evitar la acumulación de hielo y daños en la bobina. Monte la unidad lo suficientemente alta para que esté por encima del promedio de nieve acumulada en el área. La altura mínima debe ser de 18 pulgadas

### NO instale la unidad en los siguientes lugares;

- ⊘ Cerca de un obstáculo que bloquee las entradas y salidas de aire
- ⊘ Cerca de una calle pública, áreas concurridas o donde el ruido de la unidad pueda molestar a otros.
- ⊘ Cerca de animales o plantas que puedan resultar dañados por la descarga de aire caliente
- ⊘ Cerca de cualquier fuente de gas combustible
- ⊘ En un lugar expuesto a grandes cantidades de polvo
- ⊘ En un lugar expuesto a cantidades excesivas de aire salino

## CONSIDERACIONES ESPECIALES PARA CONDICIONES CLIMÁTICAS EXTREMAS

Si la unidad está expuesta a fuertes vientos: Instale la unidad de manera que el ventilador de salida de aire esté en un ángulo de 90° con respecto a la dirección del viento. Si es necesario, construya una barrera delante de la unidad para protegerla de vientos extremadamente fuertes. Vea las siguientes ilustraciones.

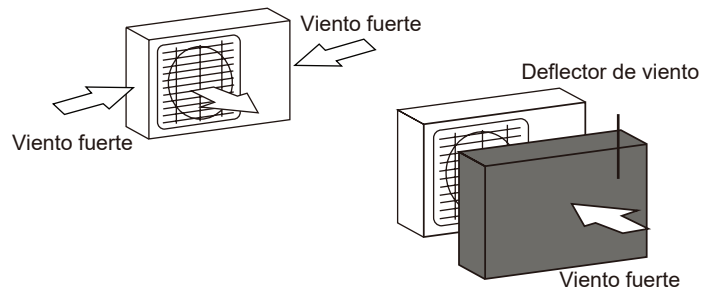

### Si la unidad está expuesta frecuentemente a lluvias o nevadas fuertes:

Construya un refugio sobre la unidad para protegerla de la lluvia o la nieve. Tenga cuidado de no obstruir el flujo de aire alrededor de la unidad.

### Si la unidad está expuesta frecuentemente a aire salino (costa):

Utilice una unidad exterior especialmente diseñada para resistir la corrosión.

## Paso 2: Instale la junta de drenaje (sólo en la unidad con bomba de calor)

Antes de atornillar la unidad exterior en su sitio, debe instalar la junta de drenaje en la parte inferior de la unidad. Tenga en cuenta que hay dos tipos diferentes de juntas de drenaje dependiendo del tipo de unidad exterior.

Si la junta de drenaje viene con una junta de hule (vea la Fig. A), haga lo siguiente:

1. Coloque el sello de hule en el extremo de la junta de drenaje que se conectará a la unidad exterior.
2. Inserte la junta de drenaje en el orificio de la bandeja de la base de la unidad.
3. Gire la junta de drenaje 90° hasta que encaje en su sitio mirando hacia la parte delantera de la unidad.
4. Conecte una extensión de manguera de drenaje (no incluida) a la junta de drenaje para redirigir el agua de la unidad durante el modo de calentamiento.

Si la junta de drenaje no viene con una junta de hule (vea la Fig. B), haga lo siguiente:

1. Inserte la junta de drenaje en el orificio de la bandeja de la base de la unidad. La junta de drenaje encajará en su lugar.
2. Conecte una extensión de manguera de drenaje (no incluida) a la junta de drenaje para redirigir el agua de la unidad durante el modo de calentamiento.

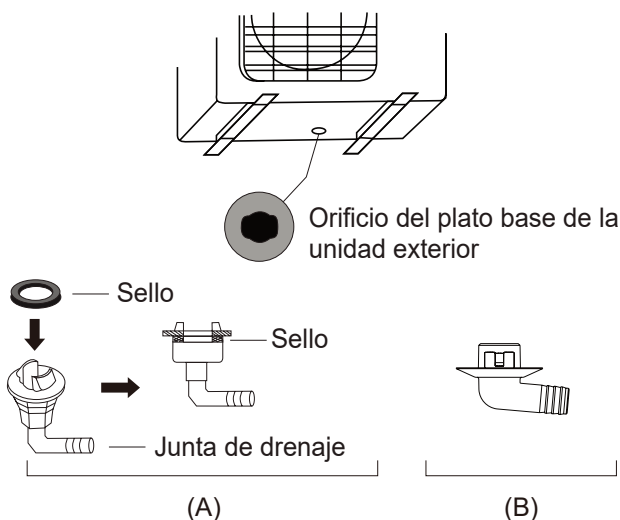

## ! EN CLIMAS FRÍOS

En climas fríos, asegúrese de que la manguera de drenaje esté lo más vertical posible para asegurar un drenaje rápido del agua. Si el agua dreña muy lentamente, puede congelarse en la manguera e inundar la unidad.

## Paso 3: Unidad exterior de anclaje

La unidad exterior se puede anclar al suelo o a un soporte de pared con un perno (M10). Prepare la base de instalación de la unidad de acuerdo con las dimensiones que se indican a continuación.

## DIMENSIONES DE MONTAJE DE LA UNIDAD

La siguiente es una lista de diferentes tamaños de unidades exteriores y la distancia entre sus patas de montaje. Prepare la base de instalación de la unidad de acuerdo con las dimensiones que se indican a continuación.

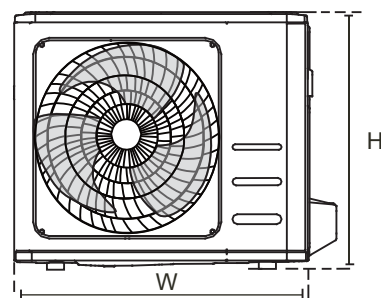
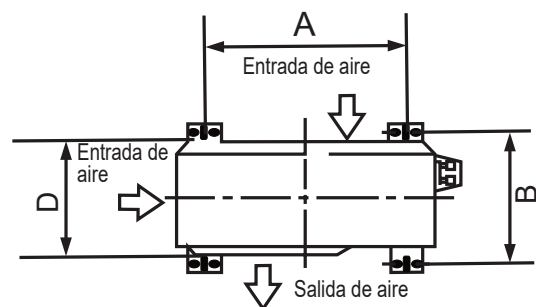

Outdoor Unit Dimensions (mm)		Mounting Dimensions	
W x H x D		Distance A (mm)	Distance B (mm)
YDAA-025H-09M25 YDAA-035H-09M25	720x495x270 (28.3"x 19.5"x 10.6")	452 (17.8")	255 (10.0")
YDAA-050H-09M25	805x554x330 (31.7"x 21.8"x 12.9")	511 (20.1")	317 (12.5")
YDAA-070H-09M25	890x673x342 (35.0"x 26.5"x 13.5")	663 (26.1")	354 (13.9")

**Si va a instalar la unidad en el suelo o en una plataforma de concreto, haga lo siguiente:**

1. Marque las posiciones de los cuatro pernos de expansión según la tabla de dimensiones.
2. Pre-taladre agujeros para los pernos de expansión.
3. Coloque una tuerca en el extremo de cada perno de expansión.
4. Martille los pernos de expansión en los orificios pretaladrados.
5. Retire las tuercas de los pernos de expansión y coloque la unidad exterior sobre los pernos.
6. Ponga una arandela en cada perno de expansión y luego vuelva a colocar las tuercas.
7. Usando una llave, apriete cada tuerca hasta que esté bien ajustada.



### ADVERTENCIA

**AL TALADRAR EN HORMIGÓN, SE RECOMIENDA EN TODO MOMENTO USAR PROTECCIÓN OCULAR.**

Si va a instalar la unidad en un soporte de pared, haga lo siguiente:



### PRECAUCIÓN

**Asegúrese de que la pared esté hecha de ladrillo macizo, concreto, o de un material similarmente fuerte. La pared debe ser capaz de soportar al menos cuatro veces el peso de la unidad.**

1. Marque la posición de los orificios del soporte según la tabla de dimensiones.
2. Pre-taladre los agujeros para los pernos de expansión.
3. Coloque una arandela y una tuerca en el extremo de cada perno de expansión.
4. Enrosque los pernos de expansión a través de los orificios en los soportes de montaje, coloque los soportes de montaje en posición y clave con un martillo los pernos de expansión en la pared.
5. Compruebe que los soportes de montaje estén nivelados.
6. Levante la unidad con cuidado y coloque las patas de montaje en los soportes.
7. Atornille la unidad firmemente a los soportes.
8. Si se permite, instale la unidad con juntas de hule para reducir las vibraciones y el ruido.

#### Paso 4: Conecte los cables de señal y de alimentación

El bloque de terminales de la unidad exterior está protegido por una cubierta de cableado eléctrico en el lateral de la unidad.

En el interior de la tapa del cableado se encuentra su diagrama completo.



#### ADVERTENCIA

#### ANTES DE REALIZAR CUALQUIER TRABAJO ELÉCTRICO O DE CABLEADO, DESCONECTE LA ALIMENTACIÓN PRINCIPAL DEL SISTEMA.

1. Prepare el cable para la conexión.

#### USE EL CABLE CORRECTO

- Cable de alimentación para interior (si aplica): H05VV-F o H05V2V2-F
- Cable de alimentación para exterior: H07RN-F
- Cable de señal: H07RN-F

#### ELIJA EL CALIBRE ADECUADO DE CABLE

El calibre necesario del cable de alimentación, cable de señal, fusible, e interruptor es determinado por la corriente máxima de la unidad. La corriente máxima se indica en la placa de características situada en el panel lateral de la unidad. Consulte esta placa de identificación para elegir el cable, el fusible o el interruptor adecuados.

- Utilizando pelacables, pele la cubierta de hule de ambos extremos del cable para revelar aproximadamente 40 mm (1.57 pulg.) de los cables interiores.
- Pele el aislamiento de los extremos de los cables.
- Usando una crimpadora, inserte los tacos en U en los extremos de los alambres.

#### PRESTE ATENCIÓN AL CABLE VIVO

Al insertar los cables, asegúrese de distinguir claramente el cable en vivo ("L") de otros cables.



#### ADVERTENCIA

**TODOS LOS TRABAJOS DE CABLEADO DEBEN REALIZARSE ESTRICTAMENTE DE ACUERDO CON EL DIAGRAMA DE CABLEADO SITUADO EN EL INTERIOR DE LA CUBIERTA DE CABLES DE LA UNIDAD EXTERIOR.**

2. Desatornille la tapa del cableado eléctrico y retírela.
3. Desenrosque la abrazadera del cable debajo de la regleta y colóquelo lateralmente.
4. Conecte el cable de acuerdo con el diagrama de cableado y atornille firmemente el conector en U de cada cable a su terminal correspondiente.
5. Después de comprobar que todas las conexiones están seguras, enrolle los cables para evitar que el agua de lluvia fluya hacia el terminal.
6. Sujete el cable a la unidad con la abrazadera para cables. Atornille firmemente la abrazadera del cable.
7. Aísle los cables no utilizados con cinta eléctrica de PVC. Colóquelos de forma que no toquen ninguna pieza eléctrica o metálica.
8. Vuelva a colocar la cubierta del cable en el lateral de la unidad y atorníllela en su sitio.

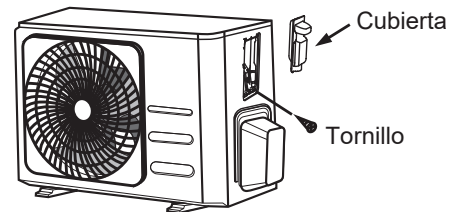

#### En Norteamérica

1. Retire la cubierta de cables de la unidad aflojando los 3 tornillos.
2. Desmonte las tapas del panel de conductores.
3. Monte los tubos para conductores (no incluidos) en el panel de conductores.
4. Conecte correctamente las líneas de alimentación y de baja tensión a los terminales correspondientes en el bloque de terminales.
5. Conecte a tierra la unidad de acuerdo con los códigos locales.
6. Asegúrese de dimensionar cada cable dejando varias pulgadas más de la longitud requerida para el cableado.
7. Use tuercas de bloqueo para asegurar los tubos de conductores.

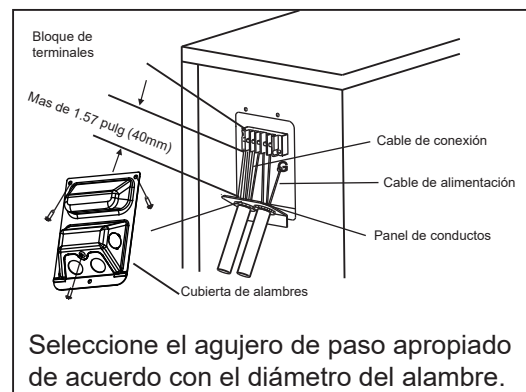

# Conexión de tubería del refrigerante

Cuando conecte tuberías de refrigerante, no permita que entren en la unidad sustancias o gases que no sean el refrigerante especificado. La presencia de otros gases o sustancias reducirá la capacidad de la unidad y puede causar una presión anormalmente alta en el ciclo de refrigeración. Esto puede causar explosiones y lesiones.

## Nota sobre la longitud de la tubería

La longitud de las tuberías de refrigerante afectará el rendimiento y la eficiencia energética de la unidad. La eficiencia nominal se prueba en unidades con una longitud de tubería de 5 metros (16.5 pies) (en Norteamérica, la longitud de tubería estándar es de 7.5 m (25 pies). Se requiere una longitud mínima de tubería de 3 metros para minimizar la vibración y el ruido excesivo. En áreas tropicales especiales, para los modelos de refrigerante R290, no se puede agregar refrigerante y la longitud máxima de la tubería de refrigerante no debe exceder los 10 metros (32.8 pies).

Consulte la siguiente tabla para las especificaciones sobre la longitud máxima y la altura de caída de la tubería.

### Longitud y altura de caída máximas de las tuberías de refrigerante por modelo de unidad

Modelo	Capacidad (BTU/h)	Longitud máx.(m)	Altura de caída máx. (m)
Aire Acondicionado tipo Split R410A,R32	< 15,000	25 (82pies)	10 (33pies)
	≥ 15,000 y < 24,000	30 (98.5pies)	20 (66 pies)
	≥ 24,000 y < 36,000	50 (164 pies)	25 (82pies)

## Instrucciones de conexión -Tubería de refrigerante

### Paso 1: Cortar tubería

Al preparar las tuberías de refrigerante, tenga especial cuidado de cortarlas y abocardarlas adecuadamente. Esto garantizará una operación eficiente y minimizará la necesidad de mantenimiento en el futuro.

1. Mida la distancia entre las unidades interior y exterior.
2. Con un cortador de tubos, corte el tubo un poco más largo que la distancia medida.
3. Asegúrese de que el tubo esté cortado en un ángulo perfecto de 90°.

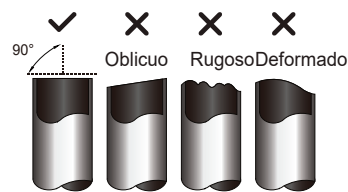

### **NO DEFORME EL TUBO AL CORTARLO**

Tenga mucho cuidado de no dañar, abollar o deformar el tubo durante el corte. Esto reduciría drásticamente la eficiencia de calentamiento de la unidad.



## Paso 2: Eliminar rebabas

Las rebabas pueden afectar el sellado hermético de la conexión de la tubería de refrigerante. Deben ser eliminadas por completo.

1. Sostenga el tubo en un ángulo hacia abajo para evitar que las rebabas caigan en el tubo.
2. Usando una fresa o herramienta de desbarbado, quite todas las rebabas de la sección cortada de la tubería.

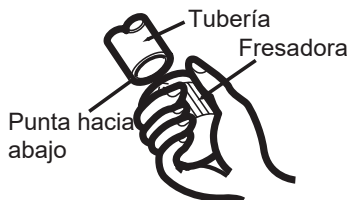

## Paso 3: Abocardar los extremos de tubería

El abocardado adecuado es esencial para lograr un sellado hermético.

1. Después de remover las rebabas de la tubería cortada, selle los extremos con cinta de PVC para evitar que entren materiales ajenos en la tubería.
2. Cubra la tubería con material aislante.
3. Coloque tuercas de abocardado en ambos extremos de la tubería. Asegúrese de que estén orientados en la dirección correcta, ya que no puede colocarlos ni cambiar su dirección después del abocardado.

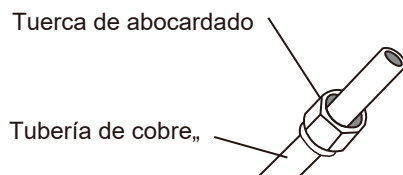

4. Retire la cinta de PVC de los extremos de la tubería cuando esté listo para realizar el abocardado.
5. Forma de abocardado de la abrazadera en el extremo del tubo.

El extremo de la tubería debe extenderse más allá del borde de la forma de abocardado de acuerdo con las dimensiones que se muestran en la siguiente tabla.

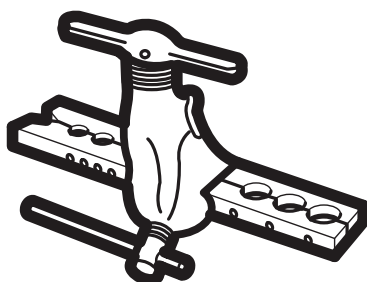

## EXTENSIÓN DE LA TUBERÍA MÁS ALLÁ DE LA FORMA DE ABOCARDADO

Diámetro exterior de tubería (mm)	A (mm)	
	Mín.	Máx.
Ø 6.35 (Ø 0.25")	0.7 (0.0275")	1.3 (0.05")
Ø 9.52 (Ø 0.375")	1.0 (0.04")	1.6 (0.063")
Ø 12.7 (Ø 0.5")	1.0 (0.04")	1.8 (0.07")
Ø 16 (Ø 0.63")	2.0 (0.078")	2.2 (0.086")
Ø 19 (Ø 0.75")	2.0 (0.078")	2.4 (0.094")

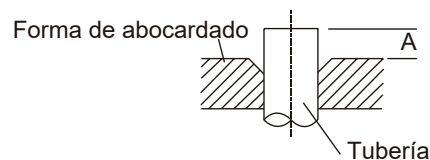

6. Coloque la herramienta de abocardado sobre la forma.
7. Gire el mango de la herramienta de abocardado en el sentido de las agujas del reloj hasta que el tubo esté completamente abocardado.
8. Retire la herramienta de abocardado y la forma de abocardado, luego inspeccione el extremo de la tubería en busca de grietas y checando la uniformidad del abocardado.

## Paso 4: Conecte la tubería

Cuando conecte tuberías de refrigerante, tenga cuidado de no apretar en exceso ni deformar las tuberías de ninguna manera. Primero debe conectar el tubo de baja presión y luego el de alta presión.

## RADIO MÍNIMO DE CURVATURA

Al doblar tuberías de refrigerante conectivas, el radio de curvatura mínimo es de 10 cm.

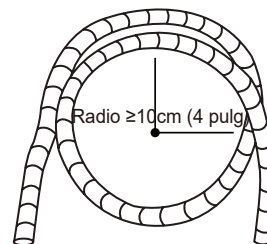

## Instrucciones para la conexión de tuberías a la unidad interior

1. Alinee el centro de los dos tubos que va a conectar.

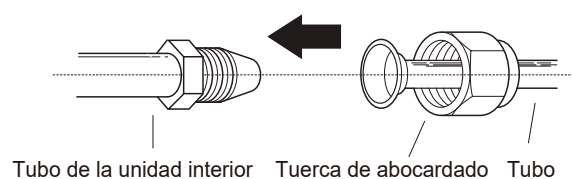

2. Apriete la tuerca de ensanchamiento lo más fuerte posible con la mano.
3. Con una llave inglesa, sujete la tuerca de la manguera de la unidad.
4. Mientras sujeta firmemente la tuerca en el tubo de la unidad, utilice una llave dinamométrica para apretar la tuerca de abocardado de acuerdo con los valores de la tabla de requisitos de par de apriete que aparece a continuación. Afloje ligeramente la tuerca de abocardado y vuelva a apretarla.

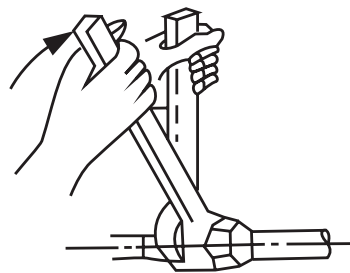

### REQUISITOS DE PAR DE APRIETE

Diámetro exterior de tubería (mm)	Par de apriete(N•m)	Dimensiones de abocardado (B) (mm)	Forma de abocardado
Ø 6.35 (Ø 0.25")	18~20(180~200kgf.cm)	8.4~8.7 (0.33~0.34")	
Ø 9.52 (Ø 0.375")	32~39(320~390kgf.cm)	13.2~13.5 (0.52~0.53")	
Ø 12.7 (Ø 0.5")	49~59(490~590kgf.cm)	16.2~16.5 (0.64~0.65")	
Ø 16 (Ø 0.63")	57~71(570~710kgf.cm)	19.2~19.7 (0.76~0.78")	
Ø 19 (Ø 0.75")	67~101(670~1010kgf.cm)	23.2~23.7 (0.91~0.93")	

### ⊘ NO UTILICE UN PAR DE APRIETE EXCESIVO

Una fuerza excesiva puede romper la tuerca o dañar la tubería del refrigerante. No debe exceder los requisitos de par que se muestran en la tabla anterior.

### Instrucciones para la conexión de tuberías a la unidad exterior

1. Desatornille la tapa de la válvula empaquetada en el lado de la unidad exterior.
2. Retire las tapas protectoras de los extremos de las válvulas.
3. Alinee el extremo abocardado de la tubería con cada válvula y apriete la tuerca de abocardado tan fuerte como sea posible con la mano.
4. Usando una llave inglesa, agarre el cuerpo de la válvula. No agarre la tuerca que sella la válvula de servicio.
5. Mientras sujeta firmemente el cuerpo de la válvula, utilice una llave dinamométrica para apretar la tuerca de abocardado de acuerdo con los valores correctos de par de apriete
6. Afloje ligeramente la tuerca de abocardado y vuelva a apretarla.
7. Repita los pasos 3 a 6 para el resto de la tubería.

### ! USE UNA LLAVE PARA SUJETAR EL CUERPO PRINCIPAL DE LA VÁLVULA

El par de apriete de la tuerca de abocardado puede romper otras partes de la válvula.

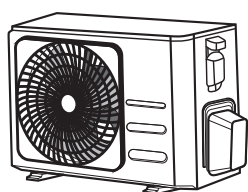

Tapa de válvula

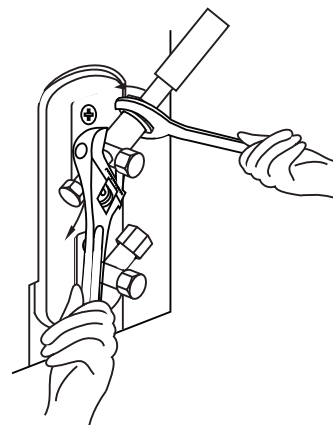

5. Mientras sujeta firmemente el cuerpo de la válvula, utilice una llave dinamométrica para apretar la tuerca de abocardado de acuerdo con los valores correctos de par de apriete

# Evacuación de aire

## Preparativos y precauciones

El aire y las partículas extrañas en el circuito de refrigerante pueden causar aumentos anormales de presión, lo que puede dañar el aire acondicionado, reducir su eficiencia y causar lesiones. Use una bomba de vacío y un manómetro para evacuar el circuito de refrigerante, eliminando cualquier gas no condensable y la humedad del sistema.

La evacuación debe realizarse en el momento de la instalación inicial y cuando la unidad se reubique.

## ANTES DE REALIZAR LA EVACUACIÓN

- ✓ Compruebe que las tuberías de conexión entre la unidad interior y la exterior estén correctamente acopladas.
- ✓ Asegúrese de que todo el cableado esté bien conectado.

## Instrucciones de evacuación

1. Conecte la manguera de carga del manómetro al puerto de servicio de la válvula de baja presión de la unidad exterior.
2. Conecte otra manguera de carga del manómetro a la bomba de vacío.
3. Abra el lado de baja presión del manómetro. Mantenga cerrado el lado de alta presión.
4. Encienda la bomba de vacío para evacuar el sistema.
5. Haga funcionar la bomba de vacío durante al menos 15 minutos, o hasta que el medidor compuesto indique  $-76\text{cmHg}$  ( $-10^5\text{Pa}$ ).

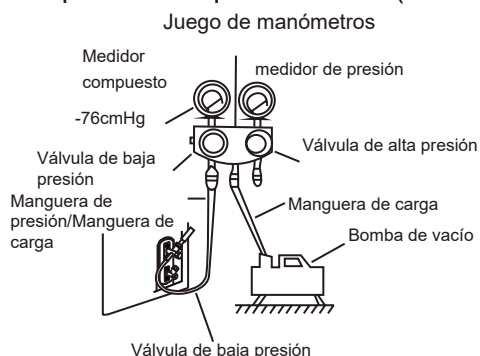

6. Cierre el lado de baja presión del manómetro y apague la bomba de vacío.
7. Espere 5 minutos y compruebe que no haya habido ningún cambio en la presión del sistema.

8. Si hay un cambio en la presión del sistema, consulte la sección Revisión de fugas de gas para obtener información sobre cómo verificar si hay fugas. Si no hay cambios en la presión del sistema, desenrosque la tapa.
9. de la válvula empaquetada (válvula de alta presión). Inserte la llave hexagonal en la válvula empaquetada (válvula de alta presión) y abra la válvula girando la llave 1/4 de vuelta en sentido contrario a las agujas del reloj. Escuche que el gas salga del sistema, luego cierre la válvula después de 5 segundos.
10. Observe el manómetro durante un minuto para asegurarse de que no haya ningún cambio en la presión. El manómetro debe indicar una presión ligeramente superior a la presión atmosférica.
11. Retire la manguera de carga del puerto de servicio.

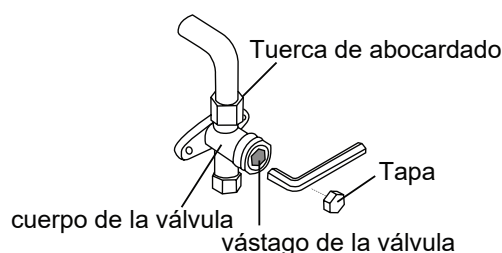

12. Usando una llave hexagonal, abra completamente las válvulas de alta y baja presión.
13. Apriete a mano las tapas de las tres válvulas (conexión de servicio, alta presión, baja presión). Si es necesario, puede apretarlo aún más con una llave dinamométrica.

## ABRA LOS VÁSTAGOS DE LA VÁLVULA SUAVEMENTE

Al abrir los vástagos de la válvula, gire la llave hexagonal hasta que golpee contra el tope. No intente abrir más la válvula a la fuerza.

## Nota sobre la adición de refrigerante

Algunos sistemas requieren una carga adicional dependiendo de la longitud de las tuberías. La longitud estándar de la tubería varía de acuerdo a las regulaciones locales. Por ejemplo, en Norteamérica, la longitud estándar de la tubería es de 7.5 m (25').

En otras áreas, la longitud estándar de la tubería es de 5m (16'). El refrigerante debe cargarse desde el puerto de servicio de la válvula de baja presión de la unidad exterior. El refrigerante adicional a cargar se puede calcular utilizando la siguiente fórmula:

### REFRIGERANTE ADICIONAL POR LONGITUD DE TUBO

Longitud de la tubería de conexión (m)	Método de purga de aire	Refrigerante adicional	
≤ Longitud de tubo estándar	Bomba de vacío	N/A	
> Longitud de tubo estándar	Bomba de vacío	Lado del líquido: Ø 6.35 (0 0.25") R32: (Longitud de tubo - longitud estándar) x 12g/m (Longitud de tubo - longitud estándar) x 0.13oz/ft	Lado del líquido: Ø 9.52 (0 0.375") R32: (Longitud de tubería - longitud estándar) x 24g/m (Longitud de tubería - longitud estándar) x 0.26 oz/pie



**PRECAUCION**

**NO** mezcle tipos de refrigerantes.

# Comprobación de fugas eléctricas y de gas

## Antes de la prueba de funcionamiento

Realice únicamente la prueba de funcionamiento después de haber completado los pasos siguientes:

- Verificaciones de seguridad eléctrica - Confirmar que el sistema eléctrico de la unidad es seguro y funciona correctamente.
- Comprobación de fugas de gas - Compruebe todas las conexiones de las tuercas de abocardado y confirme que el sistema no tiene fugas.
- Confirme que las válvulas de gas y líquido (alta y baja presión) estén completamente abiertas.

## Comprobaciones de seguridad eléctrica

Después de la instalación, confirme que todo el cableado eléctrico se instaló de acuerdo con las normativas locales y nacionales, y de acuerdo con el manual de instalación.

## ANTES DE LA EJECUCIÓN DE LA PRUEBA

### Comprobar el trabajo de puesta a tierra

Mida la resistencia de conexión a tierra mediante detección visual y con el probador de resistencia de conexión a tierra. La resistencia de conexión a tierra debe ser inferior a  $0.1 \Omega$

**Nota:** Esto puede no ser necesario en algunos lugares de los EEUU.

## DURANTE LA EJECUCIÓN DE LA PRUEBA

### Verifique si hay fugas eléctricas

Durante la Prueba de funcionamiento, utilice una sonda eléctrica y un multímetro para realizar una prueba completa de fugas eléctricas

Si se detectan fugas eléctricas, apague la unidad inmediatamente y llame a un electricista autorizado para encontrar y resolver la causa de la fuga.

**Nota:** Esto puede no ser necesario en algunos lugares de los EEUU.



## ADVERTENCIA - RIESGO DE DESCARGA ELÉCTRICA

**TODO EL CABLEADO DEBE CUMPLIR CON LOS CÓDIGOS ELÉCTRICOS LOCALES Y NACIONALES, Y DEBE SER INSTALADO POR UN ELECTRICISTA AUTORIZADO.**

## Comprobación de fugas de gas

Hay dos métodos diferentes para comprobar si hay fugas de gas.

### Método del agua y jabón

Con un cepillo suave, aplique agua jabonosa o detergente líquido en todos los puntos de conexión de las tuberías de la unidad interior y exterior. La presencia de burbujas indica una fuga.

### Método del detector de fugas

Si utiliza un detector de fugas, consulte el manual de instrucciones del dispositivo para obtener instrucciones de uso correspondientes.

## DESPUÉS DE REALIZAR LA COMPROBACIÓN DE FUGAS DE GAS

Después de confirmar que todos los puntos de conexión de la tubería NO tienen fugas, vuelva a colocar la tapa de la válvula en la unidad exterior.

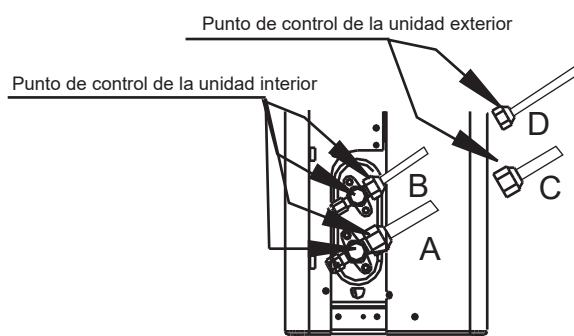

- A: Válvula de cierre de baja presión  
B: Válvula de cierre de alta presión  
C y D: Tuercas de abocardado de la unidad interior

# Prueba de funcionamiento

## Prueba de funcionamiento

La Prueba de funcionamiento debe durar por lo menos 30 minutos.

1. Conecte la alimentación a la unidad.
2. Pulse el botón ON/OFF del control remoto para encenderlo.
3. Pulse el botón MODE para desplazarse por las siguientes funciones, una a la vez:
  - COOL - Seleccione la temperatura más baja posible.
  - HEAT - Seleccione la temperatura más alta posible.
4. Deje que cada función se ejecute durante 5 minutos y realice las siguientes verificaciones:

Lista de verificaciones a realizar	APROBADO/NO APROBADO	
Sin fugas eléctricas		
La unidad está correctamente conectada a tierra		
Todas las terminales eléctricas están debidamente cubiertas		
Las unidades interiores y exteriores están sólidamente instaladas		
No hay fugas en todos los puntos de conexión de tuberías	Exterior (2):	Interior (2):
El agua se drena correctamente por la manguera de drenaje		
Todas las tuberías están debidamente aisladas		
La unidad ejecuta la función FRÍO apropiadamente.		
La unidad realiza correctamente la función CALOR		
Las persianas de la unidad interior giran correctamente		
La unidad interior responde al control remoto		

## DOUBLE-CHECK PIPE CONNECTIONS

Durante el funcionamiento, la presión del circuito de refrigeración aumentará. Esto puede revelar fugas que no estaban presentes durante la revisión inicial de fugas. Durante la prueba de funcionamiento, tómese el tiempo necesario para comprobar que todos los puntos de conexión de la tubería de refrigerante no tengan fugas. Consulte la sección Comprobación de fugas de gas para obtener instrucciones.

5. Una vez que la prueba de funcionamiento se haya completado con éxito y confirme que todos los puntos de la Lista de verificaciones a realizar han sido APROBADOS, haga lo siguiente:
  - a. Usando el control remoto, regrese la unidad a la temperatura normal de funcionamiento.
  - b. Usando cinta aislante, envuelva las conexiones interiores de la tubería de refrigerante que dejó descubiertas durante el proceso de instalación de la unidad interior.

## SI LA TEMPERATURA AMBIENTE ES INFERIOR A 17°C (62°F)

No puede utilizar el control remoto para activar la función COOL cuando la temperatura ambiente es menor de 17°C. En este caso, puede utilizar el botón MANUAL CONTROL para probar la función COOL.

1. Levante el panel frontal de la unidad interior y súbalo hasta que encaje en su sitio.
2. El botón MANUAL CONTROL se encuentra en el lado derecho de la unidad. Púselo 2 veces para seleccionar la función FRÍO.
3. Realice la prueba de funcionamiento como de costumbre.

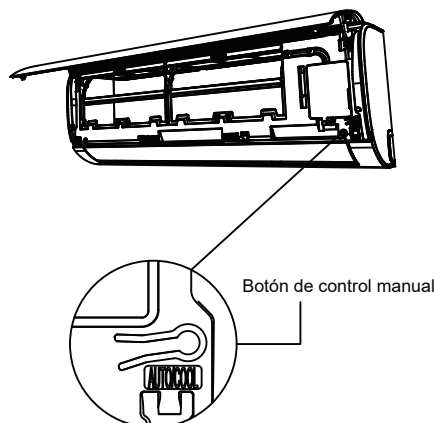



**FR**

**Cette Climatisation,  
et ses accessoires,  
piles et cordons se  
recyclent**

**REPRISE  
À LA LIVRAISON**



OU

**À DÉPOSER  
EN MAGASIN**



OU

**À DÉPOSER  
EN DÉCHÈTERIE**



Points de collecte sur [www.quefairedemesdechets.fr](http://www.quefairedemesdechets.fr)  
Privilégiez la réparation ou le don de votre appareil !

# Airwell

*Just feel well*

**WARNING :**

The design and specifications are subject to change without prior notice for product improvement. Consult with the sales agency or manufacturer for details.

**ATTENTION :**

Le design et les données techniques sont donnés à titre indicatif et peuvent être modifiés sans préavis.



**AIRWELL RESIDENTIAL SAS**

10,Rue du Fort de Saint Cyr,  
78180 Montigny le Bretonneux - France  
[www.airwell.com](http://www.airwell.com)