

# Airwell

*Just feel well*

## User Manual

**XDA**

**R32**

*English, Français, Deutsch, Italian, Espanol,  
Portugues*

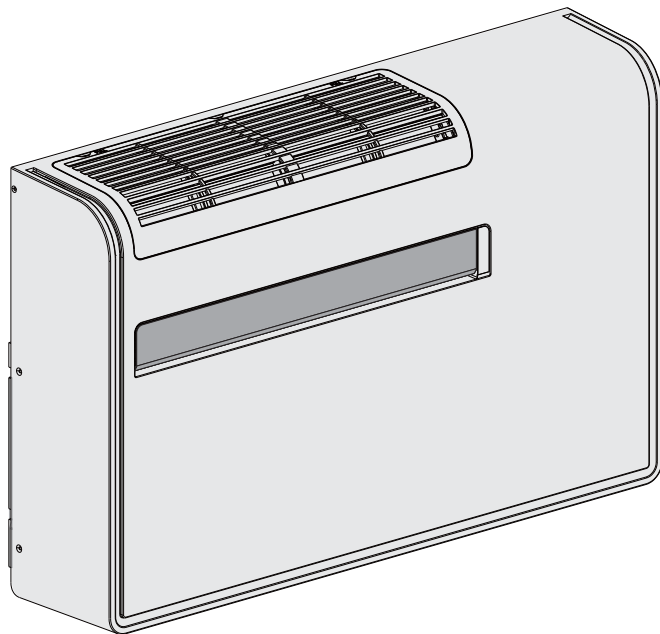

**REMARQUE:**

Lisez attentivement ce manuel avant d'installer ou d'utiliser votre nouveau climatiseur. Assurez-vous de conserver ce manuel.

21.AW.XDA.R32.UM.ML.09.02

SAFETY INSTRUCTIONS	2
SIGNALING LEDs	3
USING THE REMOTE CONTROL UNIT	4
REMOTE CONTROL UNIT	5
COOLING	6
HEATING	6
AUTOMATIC OPERATION	6
DEHUMIDIFYING (DRY)	6
FAN ONLY	6
ADJUSTING THE FAN SPEED	7
SPLEEP MODE	7
TURBO MODE	7
DRYING FUNCTION	7
ENERGY SAVING FUNCTION	7
SETTING THE TIMER	8
ADJUSTING THE AIR FLOW DIRECTION	8
OPERATION WITHOUT THE REMOTE CONTROL UNIT	8
TIPS FOR ENERGY SAVING	9
TROUBLESHOOTING	9
HOW TO DISCHARGE THE CONDENSATE WATER	13
CARE AND CLEANING	13
APP DOWNLOAD AND SETTING UP XDA IN Wi-Fi MODE	14
Wi-Fi GUIDE (English / Italian)	16

## SAFETY INSTRUCTIONS



- Read this booklet carefully before using this air conditioner. If you still have any difficulties or problems, consult your dealer for help.

- This air conditioner is designed to give you comfortable room conditions for domestic use. As far as industrial and professional activities are concerned, Airwell declines all responsibility for any unsuitability of the appliance depending on its characteristics and the purposes it should be responsible for.



### WARNING

- Never use or store gasoline or other flammable vapour or liquid near the air conditioner. It is very dangerous. **Moreover, never install electrical equipment, which is not protected with IPX1 protection (protection against vertical water drop), under the unit.**
- The manufacturer assumes no responsibilities if the safety regulations or local codes are not observed.



### CAUTION

- Never use neither the power main switch or the power plug to start or stop the air conditioner. **Always use the ON/OFF button.**
- Do not stick anything into the air outlet of the air conditioner. This is dangerous because the fan is rotating at high speed.
- Do not let children play with the air conditioner.
- Do not cool the room too much if babies or invalids are present.
- Clean the unit only with neutral detergents and as described in the appropriate paragraph.
- Do not place objects on the unit.
- Do not lean or sit on the unit.
- Do not pour liquids on the unit.
- Clean the air filter regularly as described in the appropriate paragraph.

- This air conditioner can be used by children aged from 8 years and above and persons with reduced physical, sensory or mental capabilities or lack of experience and knowledge if they have been given supervision or instruction concerning use of the air conditioner in a safe way and understand the hazards involved.
- Cleaning and maintenance shall not be made by children without supervision.
- For safety, be sure to turn the air conditioner off and also to disconnect the power before cleaning. In case you should remove it, discharge the eventual condensate water inside the bottom plate.

## SIGNALING LEDs

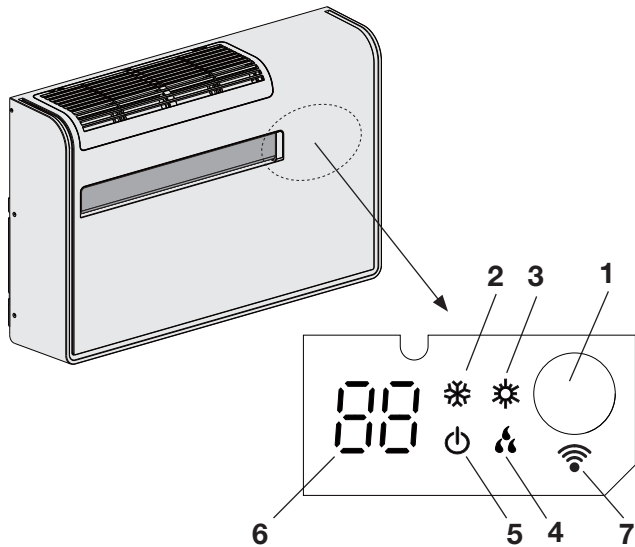

1. **Receiver** : it receives signals transmitted from the remote control.
2. **COOLING LED**: This LED lights up when the air conditioner is operating in cooling mode.
3. **HEATING LED**: This LED lights up when the air conditioner is operating in heating mode.
4. **DEHUMIDIFICATION LED**: This LED lights up when the air conditioner is operating in dehumidification mode.
5. **STANDBY LED**: This LED lights up when you switch off the air conditioner with the remote control and it indicates also the Wi-Fi status during unit's operation.
6. **DIGITAL DISPLAY**: it can display information such as set temperature, ambient temperature, coil temperature, status, fault code, etc.
7. **Wi-Fi**: This LED lights up when the air conditioner is operating in Wi-Fi mode.



### WARNING

The OFF position does not disconnect the power. Use the main power switch to turn off power completely.

## NOTES

- It is possible to set the air conditioner in order to switch OFF all LEDs, even during operation, by pressing the LIGHT button on the remote control unit.  
If the symbol  on remote control display is on, the air conditioner display will be on; if the symbol is off, the air conditioner display will be off.
- In case of troubleshooting the air conditioner diagnostic system activates the lamps accordingly, even if they are set to OFF. See paragraph TROUBLESHOOTING for further details.

## USING THE REMOTE CONTROL UNIT

EN

### HOW TO INSTALL BATTERIES

- Remove the lid in the rear part of the remote control unit: gently press it with your finger, pushing it out in the direction of the arrow.
- Insert two AAA alkaline batteries of 1,5 V-DC making sure that point in the direction marked in the battery compartment.  
Remote controller is now ready for operation.

### HOW TO REMOVE BATTERIES

- Remove the lid.
- Press the battery toward the negative end and lift it out by its positive end.
- Remove the other battery in the same way.

### NOTES

- The batteries last about six months. Depending on how much you use the remote control unit. Remove the batteries if you do not use the remote control unit for more than one month. Replace the batteries when the remote control unit lamp fails to light, or when the air conditioner does not receive the remote control unit signals.
- The batteries of the remote control contain polluted substances, exhausted batteries must be disposed according to the laws in force.

- If there are curtains, doors or other objects that block the signal from the remote control to the air conditioner, the air conditioner will not be controlled by the remote control.
- Beware of any liquid flowing into the remote control, do not expose the remote control to direct sunlight, or place it in extreme heat.
- If other electronic devices affect the remote control, please remove them.
- You should replace the new battery at the same time, do not use the old battery or different types of batteries, otherwise it will cause the remote control malfunction.
- If the reset occurs when the remote control button is pressed, it indicates that the battery is low. Please replace the battery with a new one.

### OPERATION WITH THE REMOTE CONTROL UNIT

When using the remote control unit, always point the remote control unit directly at the air conditioner receiver.

### HOW TO TURN ON OR OFF THE AIR CONDITIONER

Press the ON/OFF button on the remote control unit to turn the air conditioner on or off. The standby LED will switch off, indicating the unit is in operation and vice versa.

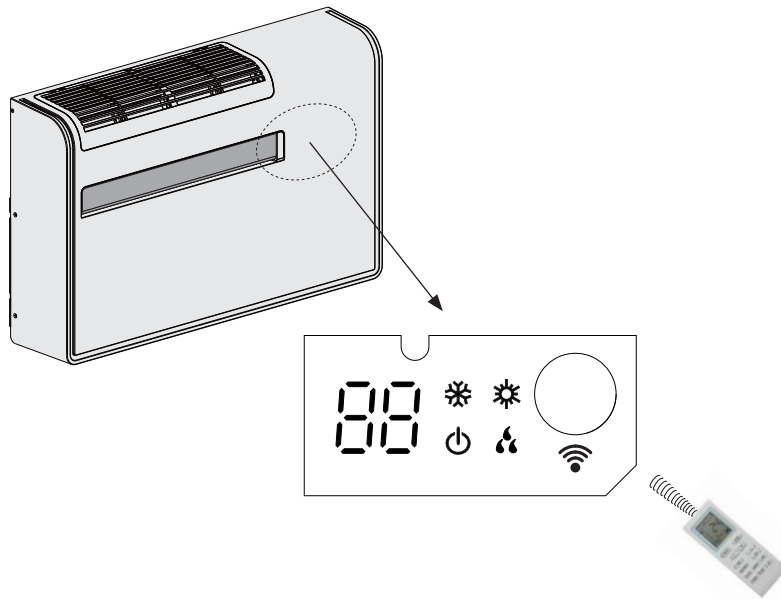

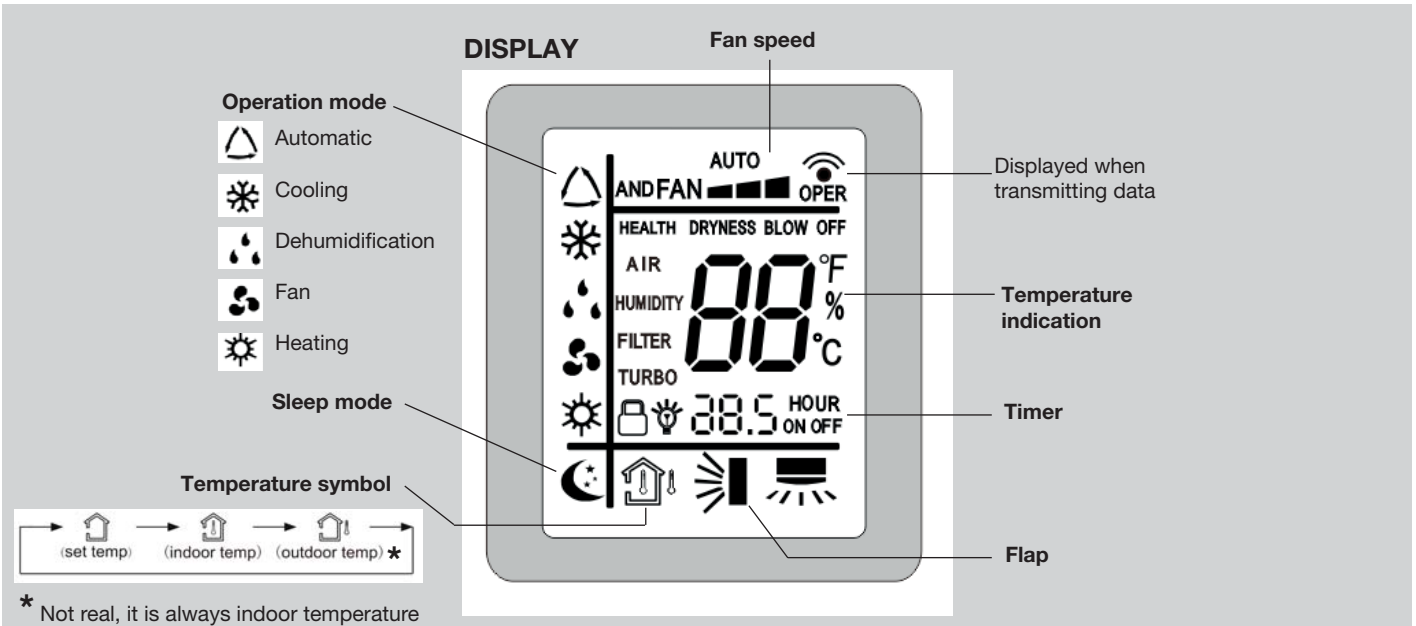

**ON/OFF BUTTON**

Press the ON/OFF button, in standby mode, to turn on the air conditioner. Press the ON/OFF button, when the power is on, to turn off the air conditioner.

**SETTING BUTTONS**

**FOR TEMPERATURE**

**- (cooler)**  
Press this button to decrease the set temperature.

**+ (warmer)**  
Press this button to increase the set temperature.

USE THESE BUTTONS ALSO FOR TIMER SETTING

**FAN BUTTON (fan speed)**

**AUTO** Fan speed is automatically selected by the microcomputer.

**FAN** Low speed.

**FAN** Medium speed.

**FAN** High speed.

**“ENERGY SAVING” BUTTON**

Press this button in order to select the energy saving function during cooling mode.

**“DRYING FUNCTION” BUTTON**

Press this button in order to select the drying function during cooling or dehumidification mode.

**“TURBO” BUTTON**

Press this button in order to select the TURBO function during cooling mode (super cooling operation) or heating mode (super heating operation).

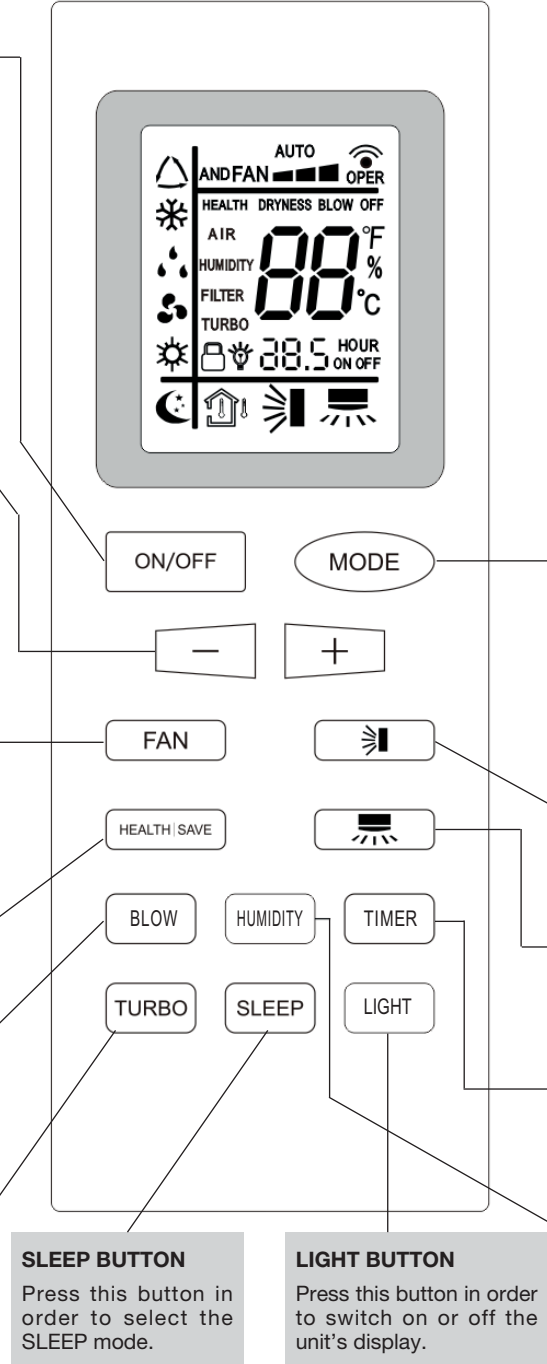

**MODE SELECTOR BUTTON**

Press this button to modify the air conditioner mode.

**(automatic)**

When this setting is selected, the air conditioner calculates the difference between the thermostat setting and the room temperature and automatically switches to the “cool” or “heat” mode.

**(cooling)**

The air conditioner makes the room cooler.

**(dry)**

The air conditioner reduces the humidity in the room.

**(fan)**

The air conditioner works only as a circulation fan.

**(heating)**

The air conditioner makes the room warmer.

**FLAP BUTTON**

Press this button in order to switch on or off the flap swing function.

**NOT USED**

**TIMER BUTTON**

Press this button to select the start or stop control of timer function. Use - or + buttons to adjust the set time value (range 0,5-24)

**SLEEP BUTTON**

Press this button in order to select the SLEEP mode.

**LIGHT BUTTON**

Press this button in order to switch on or off the unit's display.

**DISPLAY TEMPERATURE BUTTON**

Press this button to select the temperature to be displayed (set, indoor).

## COOLING

### NOTE

Verify that the unit is connected to the main power.

1. Set the MODE selector to COOLING mode (symbol on the display ❄️).
2. Press the +/- buttons (temperature selection) to set the desired temperature (the temperature range is between 30 °C max. and 16 °C min.).

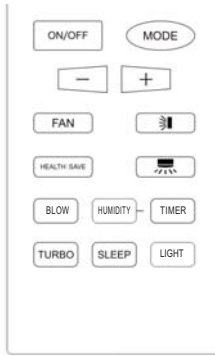

THE DISPLAY SHOWS THE SELECTED TEMPERATURE.

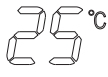

IF YOU WANT TO VISUALISE THE ROOM TEMPERATURE, PRESS THE TEMPERATURE BUTTON (HUMIDITY).

3. Press the FAN button to select the fan speed.

### NOTE

During cooling operation, when the outside temperature is very low, frost will appear on the surface of the indoor heat exchanger. When the indoor heat exchanger temperature drops below 0 °C for a continuous period of time, the unit stops running.

## HEATING

1. Set the MODE selector to HEATING mode (symbol on the display ☀️).
2. Press the +/- buttons (temperature selection) to set the desired temperature (the temperature range is between 30 °C max. and 16 °C min.).



THE DISPLAY SHOWS THE SELECTED TEMPERATURE.



IF YOU WANT TO VISUALISE THE ROOM TEMPERATURE, PRESS THE TEMPERATURE BUTTON (HUMIDITY).

3. Press the FAN button to select the fan speed.

### NOTES

- For a few minutes after the start of heating operation, the indoor fan doesn't start until the indoor heat exchanger coil has warmed up sufficiently. This is because the COLD DRAFT PREVENTION SYSTEM is operating. During this period, the STANDBY lamp remains lit.
- During heating operation, when you switch off the unit the fan goes on running for 10 seconds at low speed in order to blow out residual heat air.

## DEFROSTING OF OUTDOOR HEAT EXCHANGER

When the outdoor temperature is low, frost or ice may appear on the heat exchanger coil, reducing the heating performance. When this happens, a protection function for the heat exchanger defrosting is activated. During this function operation, the indoor fan stops. Heating operation restarts after several minutes. (This interval will vary slightly depending on the room and outdoor temperature).

## AUTOMATIC OPERATION

1. With the unit off, set the MODE selector to AUTO mode (symbol  on the display). The selection of the operation mode (cooling or heating) is carried out automatically by the unit according to the ambient temperature detected when AUTO mode is selected.
2. If the ambient temperature is  $\geq 26^{\circ}\text{C}$ , selecting AUTO, the unit starts to operate in cooling mode until it reaches  $25^{\circ}\text{C}$  ( $\pm 1^{\circ}\text{C}$ ). The default temperature for cooling (and cannot be changed) is in fact  $25^{\circ}\text{C}$ ; it appears on the unit display, while nothing appears on the remote control display.
3. If the ambient temperature is  $\leq 20^{\circ}\text{C}$ , selecting AUTO, the unit starts to operate in heating mode until it reaches  $22^{\circ}\text{C}$  ( $\pm 1^{\circ}\text{C}$ ). The default temperature for heating (and cannot be changed) is in fact  $20^{\circ}\text{C}$ ; it appears on the unit display, while nothing appears on the remote control display.
4. If the ambient temperature is between  $23^{\circ}$  and  $25^{\circ}\text{C}$  ( $\pm 1^{\circ}\text{C}$ ), the unit will operate in fan only mode.

## DEHUMIDIFYING (DRY)

1. Set the MODE selector to DEHUMIDIFYING mode (symbol on the display ).
2. Press the +/- buttons (temperature selection) to set the desired temperature (the temperature range is between 30 °C max. and 16 °C min.).



THE DISPLAY SHOWS THE SELECTED TEMPERATURE.



IF YOU WANT TO VISUALISE THE ROOM TEMPERATURE, PRESS THE TEMPERATURE BUTTON (HUMIDITY).

### NOTES

- Use DRY operation when you want to reduce the humidity in the room.
- Once the room temperature reaches the set level, the unit repeats the cycle of turning on and off automatically.
- Dry operation is not possible if the indoor temperature is  $16^{\circ}\text{C}$  or less.

## FAN ONLY

If you want to make air circulate without any temperature control, press the MODE button until the  fan symbol appears on the display.

## ADJUSTING THE FAN SPEED

### AUTOMATIC

Simply set the FAN selector to the **AUTO** position. A microcomputer automatically controls the fan speed when the AUTO mode is selected. When the air conditioner starts operating, in heating or cooling, the fan speed varies according to the thermal load of the room.

### NOTE

The automatic speed is not available in FAN ONLY mode.

### MANUAL

If you want to manually adjust speed just set the FAN selector as desired.

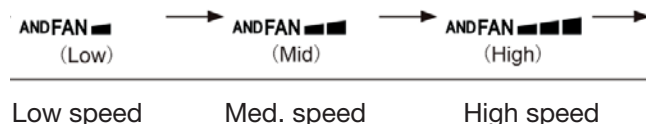

## SLEEP MODE

1. Set the MODE selector to COOLING or HEATING mode.
2. Press the SLEEP button.
3. The  mark appears on the display. Press the button again to release the function.

### What does the SLEEP mode mean?

When you select the SLEEP mode, the air conditioner automatically limits the power supplied to increase comfort during the night.

### How does the SLEEP program work?

#### Cooling + sleep mode:

The fan speed is reduced by 1 step on the basis of the set fan speed.

After 1 hour of operation, the set temperature is increased by 1 degree.

After 3 hours of operation, the set temperature is increased by 1 degree.

After 8 hours of operation, the program will be automatically canceled, the set temperature will return to the original set temperature and the air conditioner continue to run.

#### Heating + sleep mode:

The fan speed is reduced by 1 step on the basis of the set fan speed.

After 1 hour of operation, the set temperature is reduced by 1 degree.

After 3 hours of operation, the set temperature is reduced by 2 degrees.

After 8 hours of operation, the program will be automatically canceled, the set temperature will return to the original set temperature and the air conditioner continue to run.

## TURBO MODE

You can select TURBO only during cooling or heating mode and not during automatic, dehumidifying (dry) and fan mode. TURBO mode allows to obtain the maximum air conditioner's efficiency, either in cooling or heating mode (heat pump). The user can choose to activate the TURBO mode, using the remote control unit, after having selected cooling or heating mode. Under these conditions the air conditioner will reach its maximum thermal power; it is recommended to use the TURBO mode only if the outdoor temperature is extreme and the selected room temperature is difficult to be reached. On the contrary, if you want to obtain the best performance in efficiency and silentness, TURBO mode is not recommended: let the air conditioner run in normal condition (factory default program).

To activate TURBO mode it is necessary (after having selected the cooling or heating mode) to press the TURBO button, so that the word **TURBO** appears on the remote control's display.

Press the button TURBO again to deactivate this function.

## DRYING FUNCTION

You can select DRYING function only during cooling or dehumidifying mode.

Press the DRYING FUNCTION button (BLOW) to activate this function and the word **DRYNESS** appears on the remote control's display.

When this function is activated, after pressing the on/off button to turn off the air conditioner, it will continue to run for a few minutes in the breeze to remove the residual water on the evaporator surface.

Press the DRYING FUNCTION button again to deactivate this function.

## ENERGY SAVING FUNCTION

You can select ENERGY SAVING function only during cooling mode.

Press the ENERGY SAVING button (HEALTH SAVE) to activate this function: the word **HEALTH** appears on the remote control's display and the word **SE** appears instead of the temperature value.



When this function is activated, the temperature is automatically set to 25°C and the fan speed is changed to automatic speed. The temperature setting and the fan speed setting are no more valid.

Press the ENERGY SAVING button again to deactivate this function.

## SETTING THE TIMER

EN



### A) HOW TO SET THE ON TIMER

- In the standby state, press the TIMER button once to enter the timed power-on setting state: the symbol  is blinking.
- Press the + button (or - button) to adjust the set time value (range 0.5-24 hours), each time you press the + button (or -Key), the time value increases (or decreases) by 0.5 hours.  
After adjusting the time value, press the timer button again to confirm and enter the timed state: the symbol  lights. You can see on the display the remaining time of the power on.

HOUR  
ON



### B) HOW TO SET THE OFF TIMER

- In the power-on state, press the timer button once to enter the timer shutdown setting state: the symbol  is blinking.
- Press the + key (or - key) to adjust the set time value (range 0.5-24 hours). Each time you press the + key (or - key), the time value increases (or decreases) by 0.5 hours.  
After adjusting the time value, press the timer button again to confirm and enter the timed shutdown state: the symbol  lights. You can see on the display the remaining time of shutdown.

HOUR  
OFF

## ADJUSTING THE AIR FLOW DIRECTION

Make sure that the remote control unit has been turned on. Press the button  (FLAP) to select the sweep function.



**CAUTION**

Do not move the flap with your hands when the air conditioner is running.



#### Sweep function

The flap starts moving up and down to deliver air over the sweep range.

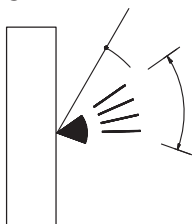

## NOTES

- The flap automatically closes when the unit is off.
- During the heating operation, the fan speed will be very low and the flap will be in the horizontal position until the air being blown out of the unit begins to warm. Once the air warms up, the flap position and fan speed change to the settings specified with the remote control.



**CAUTION**

- Use the FLAP button on the remote control to adjust the position of the flap. If you move the flap by hand, the factual flap position and the flap position on the remote control may no longer match. If this should happen, shut off the unit, wait for the flap to close, and then turn on the unit again; the flap position will now be normal again.

## OPERATION WITHOUT THE REMOTE CONTROL UNIT

If you have lost the remote control unit or it has troubles, follow the steps below.

### 1. WHEN THE AIR CONDITIONER IS STOPPED

If you want to turn on the air conditioner push the ON/OFF BUTTON (with the tip of a pen).

## NOTE

The air conditioner will enter the automatic mode operation: it automatically selects the operating state according to the indoor temperature (cooling, heating, air supply), and cannot change the temperature setting value and fan speed.

### 2. WHEN THE AIR CONDITIONER IS RUNNING

If you want to turn off the air conditioner push the ON/OFF BUTTON (with the tip of a pen).

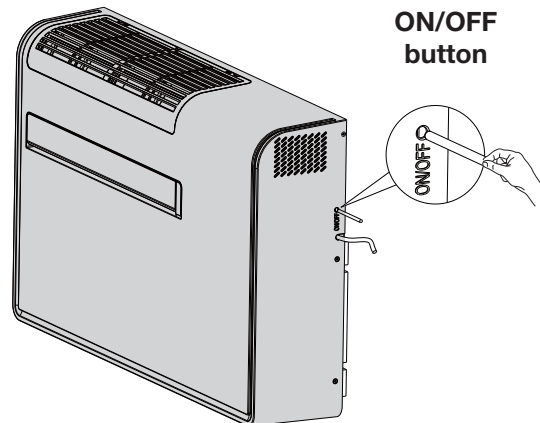

## NOTE

### Power failure during operation.

In the event of power failure, the unit will stop. When the power is resumed, the unit must be restarted manually.



## TIPS FOR ENERGY SAVING

### DO NOT:

- Block the air intake and outlet of the unit. If they are obstructed, the unit will not work well, and may be damaged.
- Let direct sunlight into the room. Use sunshades, blind or curtain.

### DO:

- Always try to keep the air filter clean. A clogged filter will impair the performance of the unit.
- To prevent conditioned air from escaping, keep windows, doors and any other openings closed.

## TROUBLESHOOTING



### WARNING

- In case abnormal operation of the air conditioner is noticed, (operation LED lights, but the air conditioner does not run), try to restore normal operation turning-off electric supply for about 3 minutes, through the main switch or the wall plug, then start again the air conditioner.

If your air conditioner does not work properly, first check the following points before requesting service. If it still does not work properly, contact your dealer or service centre.

**Trouble:** the air conditioner does not run at all.

#### Possible cause:

1. Power failure.
2. Leakage breaker tripped.
3. Operation button is OFF.
4. Batteries in remote control unit have run down.

#### Remedy:

1. Restore power.
2. Contact service centre.
3. Press the button again.
4. Replace batteries.

**Trouble:** Poor cooling or heating performance.

#### Possible cause:

1. Dirty or clogged air filters.
2. Heat source or many people in room.
3. Doors and/or windows are open.
4. Obstacle near air intake or air discharge port.
5. The set temperature on the remote control unit is not right.
6. Outdoor temperature is too low.

#### Remedy:

1. Clean air filters to improve airflow.
2. Eliminate heat source if possible.
3. Shut them to keep the heat or cold out.
4. Remove it to ensure good airflow.
5. Set the right temperature on the remote control unit.
6. Try to use a back-up heater.

**Trouble:** Clicking sound is heard from the air conditioner.

#### Possible cause:

1. During operation, any plastic parts may expand or shrink due to a sudden temperature change. In this event, a clicking sound may occur.

#### Remedy:

1. This is normal, and the sound will disappear when an even temperature is settled.

**Trouble:** "Water flowing" noise.

#### Possible cause:

1. Was the air conditioner just turned on or off?

#### Remedy:

1. Noise is produced by the refrigerant flowing inside the unit (normal phenomenon).

**Trouble:** Air conditioner blows, just after turning on, odor or dust.

#### Possible cause:

1. The air conditioner itself will not smell. If there is an odor, it may be due to the accumulation of odors in the environment.
2. The air conditioner has not been used for a long time, and dust accumulated in the indoor unit is blown out.

#### Remedy:

2. Clean the filter. If you still have problems, please contact your dealer or service centre.

**Trouble:** During cooling operation, sometimes mist is blown out from the air outlet.

#### Possible cause:

1. This phenomenon sometimes occurs when the room temperature and humidity are high. This is because the indoor air is rapidly cooled.

#### Remedy:

1. After running for a while, the room temperature and humidity will decrease and the fog will disappear.

**Trouble:** The air conditioner is leaking.

#### Possible cause:

1. The air humidity is too high.
2. The condensed water overflows.
3. The connection of the unit drain pipe is loose.

#### Remedy:

1. If the air conditioner is operating under high humidity for a long time, moisture may condense on the air outlet grille, air deflector, panel, etc. and drip.

<b>ERROR CODES' LIST</b>				
Fault name	Fault definition	Code	LED display (on 0.5S and off 0.5S when the LED flashes)	
			STANDBY LED	HEATING LED
Jumper cap failure	Hardware failure	C5	stop 3 seconds, Flashing 15 times	
Memory chip read and write failure	Hardware failure	EE		stop 3 seconds, Flashing 15 times
Module current protection limit/ reduced frequency	remote control display	En	/	
Module temperature protection limit / reduced frequency	remote control display	EU		heating and cooling lights stop 3 seconds at the same time, flashes 6 times
System high voltage protection	other faults	E1	stop 3 seconds, Flashing 1 times	
Anti-freeze protection	other faults	E2	stop 3 seconds, Flashing 2 times	
System low voltage protection	other faults	E3	stop 3 seconds, Flashing 3 times	
Exhaust over heat protection	other faults	E4	stop 3 seconds, Flashing 4 times	
External AC current protection	other faults	E5	stop 3 seconds, Flashing 5 times	
Internal and external machine communication failure	Hardware failure	E6	stop 3 seconds, Flashing 6 times	
Mode conflict	Hardware failure	E7	stop 3 seconds, Flashing 7 times	
Overload temperature package failure	Hardware failure	FE (not shown)	/	
Anti-freeze protection limit / down-frequency	remote control display	FH		heating and cooling lights stop 3 seconds at the same time, flashes 2 times
fluorine receiving mode	The operating status immediately displays	Fo ("o" is the lower part of	The cooling and standby LEDs are turned off at the same time and the 3S flashes once	
Fluoride deficiency protection	other faults	F0		stop 3 seconds, Flashing 10 times
Indoor environmental temperature package failure	Hardware failure	F1		stop 3 seconds, Flashing 1 times
Indoor evaporator middle temperature package failure	hardware failure	F2		stop 3 seconds, Flashing 2 times
Outdoor environmental temperature package failure	Hardware failure	F3		stop 3 seconds, Flashing 3 times
Outdoor condenser temperature sensing package failure	Hardware failure	F4		stop 3 seconds, Flashing 4 times
Outdoor exhaust temperature package failure	Hardware failure	F5		stop 3 seconds, Flashing 5 times

## ERROR CODES' LIST

Fault name	Fault definition	Code	LED display (on 0.5S and off 0.5S when the LED flashes)		
			STANDBY LED	COOLING LED	HEATING LED
Overload protection limit / reduced frequency	remote control display	F6		heating and cooling lights stop 3 seconds at the same time, flashes 1 times	
Oil return	30. Operation status (Direct display, other oil return needs remote control)	F7		stop 3 seconds, Flashing 7 times	
External machine AC current protection limit / reduced frequency	remote control display	F8		heating and cooling lights stop 3 seconds at the same time, flashes 4 times	
Exhaust protection limit / reduced frequency	remote control display	F9		heating and cooling lights stop 3 seconds at the same time, flashes 3 times	
PFC over current fault	other faults	HC		stop 3 seconds, Flashing 6 times	
Compressor demagnetization protection	other faults	HE		stop 3 seconds, Flashing 14 times	
Compressor overload protection	other faults	H3		stop 3 seconds, Flashing 3 times	
Overload pressure protection	other faults	H4		stop 3 seconds, Flashing 4 times	
Module current protection	other faults	H5		stop 3 seconds, Flashing 5 times	
Indoor fan failure	Hardware failure	H6	stop 3 seconds, Flashing 11 times		
Compressor out of step	other faults	H7		stop 3 seconds, Flashing 7 times	
Outdoor fan 2 failure	Hardware failure	LA	stop 3 seconds, Flashing 24 times		
Compressor startup failed	other faults	Lc		stop 3 seconds, Flashing 11 times	
Indoor and outdoor models do not match	Hardware failure	LP	stop 3 seconds, Flashing 19 times		
Outdoor fan 1 failure	Hardware failure	L3	stop 3 seconds, Flashing 23 times		
Excessive power protection	other faults	L9	stop 3 seconds, Flashing 20 times		
Internal machine undefined	Hardware failure	OE			

Note: The communication protocol requires the external machine to send the shutdown fault bit as a common bit for all faults.

When the defined faults occur at the same time, only the defined faults are displayed.

**ERROR CODES' LIST**

Fault name	Fault definition	Code	LED display (on 0.5S and off 0.5S when the LED flashes)		
			STANDBY LED	COOLING LED	HEATING LED
DC bus voltage is too high protection (external)	other faults	PH			stop 3 seconds, Flashing 11 times
DC bus voltage low protection (external unit)	other faults	PL			stop 3 seconds, Flashing 21 times
Capacitor charging failure (water level of wall penetrator)	Hardware failure	PU			stop 3 seconds, Flashing 17 times
Minimum cooling and heating (capability test code)	The running status is immediately displayed	P0			
Nominal cooling and heating (capability test code)	The running status is immediately displayed	P1	In the cooling test status: the cooling indicator flashes quickly (on for 0.25 seconds and off for 0.25 seconds)		
Maximum cooling and heating (capability test code)	The running status is immediately displayed	P2	heating test state: the heating indicator flashes quickly (on for 0.25 seconds and off for 0.25 seconds)		
Intermediate cooling and heating (capability test code)	The running status is immediately displayed	P3			
Compressor overcurrent peak current is too high	other faults	P5	/		stop 3 seconds, Flashing 15 times
Module temperature sensing circuit failure	Hardware failure	P7			stop 3 seconds, Flashing 18 times
Module temperature protection	other faults	P8			stop 3 seconds, Flashing 19 times
Compressor phase current detection failure	Hardware failure	U1			stop 3 seconds, Flashing 13 times
Compressor lack / reverse phase protection	other faults	U2			stop 3 seconds, Flashing 12 times
DC bus voltage drop fault	other faults	U3			stop 3 seconds, Flashing 20 times
Current detection failure	Hardware failure	U5		stop 3 seconds, Flashing 13 times	
Four-way valve switch abnormal	Hardware failure	U7		stop 3 seconds, Flashing 20 times	
Zero crossing signal abnormal	Hardware failure	U8	stop 3 seconds, Flashing 17 times		

## HOW TO DISCHARGE THE CONDENSATE WATER

EN

The Humidity removed by the unit is collected and discharged automatically, but in special conditions some condensate water could remain inside the unit.

If you are not going to make use of the air conditioner for a long period, it is necessary to discharge the eventual condensate water through the service cap for condensate discharge placed under the bottom panel of the unit:

- Remove the cap, after having placed a good-sized container underneath it (at least 5-liter capacity) and empty the condensate.
- Replace the cap.



### WARNING

- Always switch off the air conditioner before unplugging it from the power socket.
- Always unplug the air conditioner before discharging the condensate water collected inside.

If the condensate drain system is out of order, the air conditioner display panel will display "PU" and give an alarm signal.

To enable the air conditioner to work temporarily until the service personnel arrive, you can drain the water out by following the same procedure.

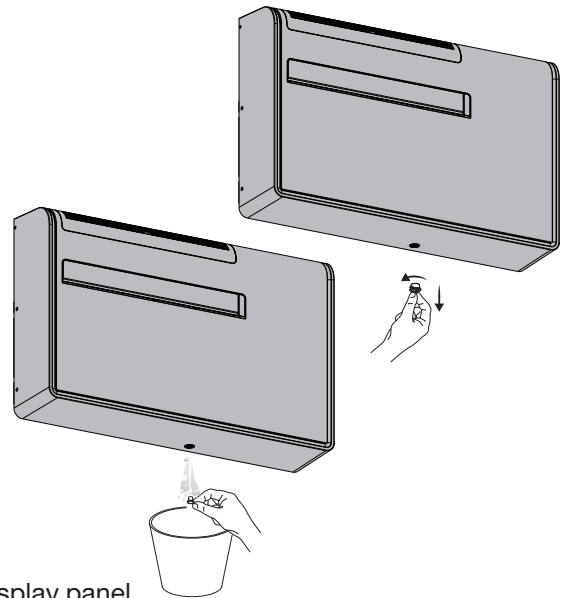

## CARE AND CLEANING

**WARNING!** For safety's sake, be sure to turn the air conditioner OFF and also disconnect it from the power supply before cleaning it.

### 1. Cleaning of the Air Filter

The air filter must be checked at least once every two weeks operation. Operation with a dirty filter always causes a lower efficiency of the air conditioner and severe product damage. The air filter is located on the top of the unit, under the air intake grille:

- Unhook and manually remove the air intake grille, as shown in figure.
- Remove the two filters from the filter frame.
- Use a vacuum cleaner to remove light dust. If there is sticky dust on the filter, wash them with lukewarm soapy water, then rinse in clean, cold water and let them dry.
- Replace the filters in the filter frame and close the grille.

### 2. Cleaning of the unit

To clean the air conditioner, wipe it with a clean soft cloth, lightly moistened. In case it is stained, moisten the cloth with soapy water. Never use solvents or harsh chemicals, nor very hot water. Do not pour water over the air conditioner to clean it: this will damage the internal components and cause an electric shock hazard.

### 3. After use

If you are not going to make use of the air conditioner for a long period, clean the air filter and verify that there is no condensate water inside the bottom of the unit (see paragraph "HOW TO DISCHARGE THE CONDENSATE WATER"). Do not put heavy objects on top of the unit.

### 4. Transport

Keep the air conditioner in the vertical position during transportation.

- 5. For your safety care check periodically the conditions of the electric supply cable; the electrical connection of the unit is Y type with cable prepared in a special way; in case you should notice any damage due to usage, call the nearest After Sale Service to get the cable replaced.

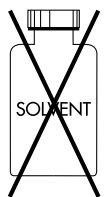
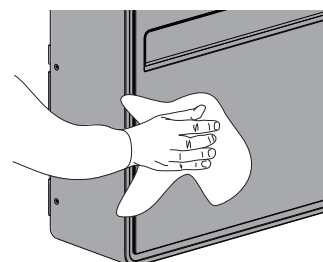
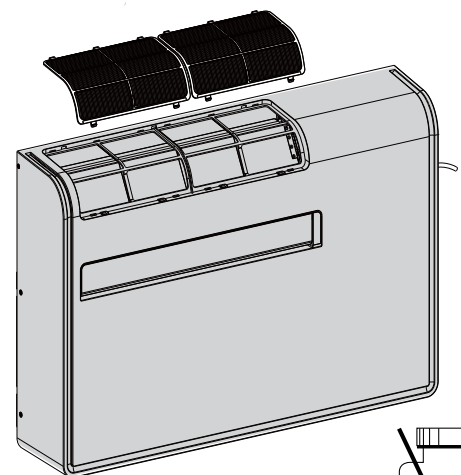
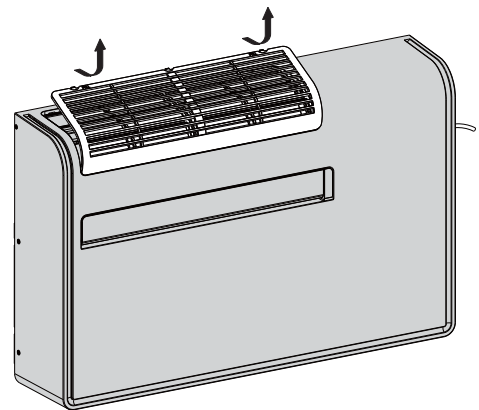

## APP DOWNLOAD AND SETTING UP XDA IN WI-FI MODE

EN

1. Install the Airconnect Smart App on your smartphone or tablet by framing the following QR code using a QR code reader (Alternatively, search and install the Airconnect Smart App in the App store of your smartphone or tablet):
2. Open the Airconnect Smart App.
3. If you don't have an account yet, create one.
4. Accedere all'app con le credenziali del proprio account.



5. Setting up XDA in Wi-Fi mode:
  - a. Turn on the remote control
  - b. Set the dehumidification mode with the MODE key
  - c. Set the temperature to 20° C with the + and - keys
  - d. Set the timer (HOUR OFF) to 20 in the following way:
    - Press the TIME key once to set 20 (HOUR OFF will flash during the setting)
    - Press the + key until you reach 20 (HOUR OFF will flash during the setting)
    - Press the TIME button again to save the setting (HOUR OFF fixed)
  - e. Press the LIGHT button for 5 consecutive times (light bulb symbol)

ATTENTION: the symbol of the light bulb must appear on the remote control and the LEDs of the unit XDA must be visible

- f. At this point the Wi-Fi light on XDA starts flashing (see the figure)

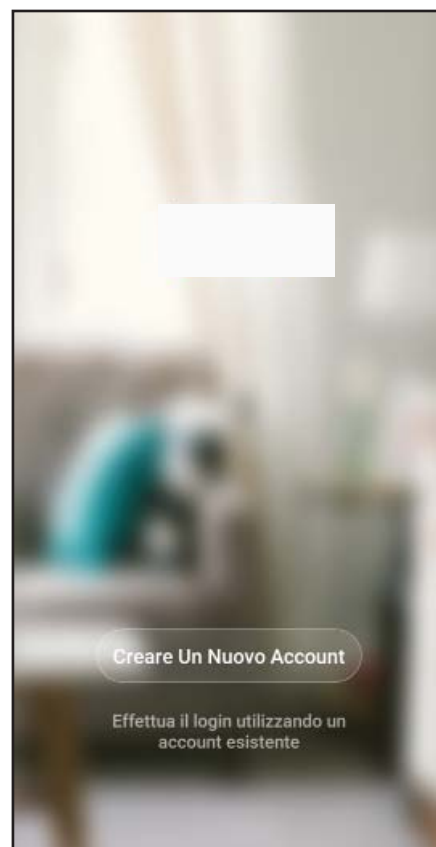
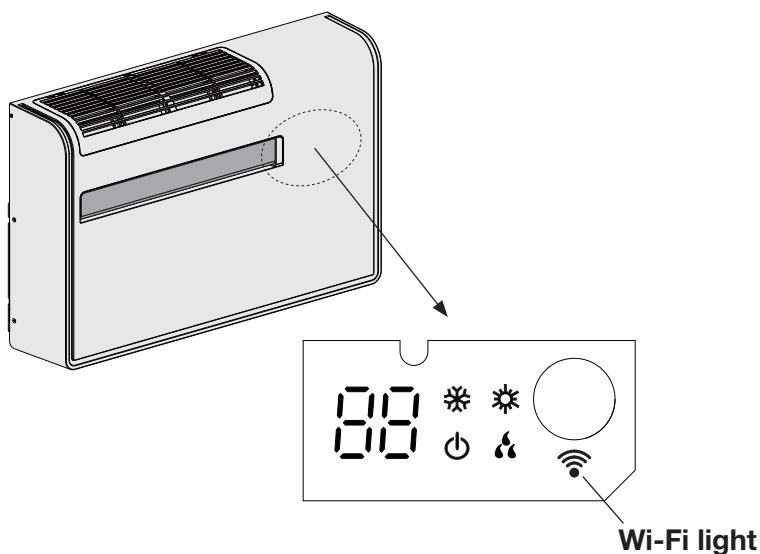

### MINIMUM REQUIREMENTS FOR SMARTPHONE AND TABLET

With Airconnect Smart App it is possible to manage the main functions of your air conditioner via smartphone and tablet.

To download and install the App, make sure that your device (smartphone or tablet) has a minimum standard version of the operating system: version 4.4 or higher for Android, version iOS 9.0 or higher for Apple.

### NOTE

For XDA connection to Airconnect Smart App and use of XDA via Airconnect Smart App, see section at the end of this manual (Wi-Fi GUIDE).



**INFORMATION FOR CORRECT DISPOSAL OF THE PRODUCT IN ACCORDANCE WITH THE EUROPEAN DIRECTIVE 2012/19/EU**

At the end of its working life this equipment must not be disposed of as an household waste. It must be taken to special local community waste collection centres or to a dealer providing this service. Disposing of an electrical and electronic equipment separately avoids possible negative effects on the environment and human health deriving from an inappropriate disposal and enables its components to be recovered and recycled to obtain significant savings in energy and resources. In order to underline the duty to dispose of this equipment separately, the product is marked with a crossed-out dustbin.



**INFORMATION FOR CORRECT DISPOSAL OF THE BATTERY IN ACCORDANCE WITH THE EUROPEAN DIRECTIVE 2006/66/EC**

Please replace battery when its electricity charge is used up: please do not eliminate this battery together with normal household waste. It must be taken to special local community waste collection centres or to a dealer providing this service. Disposing of a battery separately avoids possible negative effects on the environment and human health deriving from an inappropriate disposal and enables its components to be recovered and recycled to obtain significant savings in energy and resources. In order to underline the duty to dispose of this equipment separately, the battery is marked with a crossed-out dustbin.

## SOMMAIRE

INSTRUCTIONS DE SECURITE	2
VOYANTS DE SIGNALISATION	3
UTILISATION DE LA TELECOMMANDE	4
TELECOMMANDE	5
REFROIDISSEMENT	6
CHAUFFAGE	6
FONCTIONNEMENT AUTOMATIQUE	6
DESHUMIDIFICATION	6
VENTILATION	6
REGLAGE DE LA VITESSE DU VENTILATEUR	7
PROGRAMME NOCTURNE	7
PROGRAMME TURBO	7
FONCTION DRYING	7
FONCTION ÉCONOMIE D'ÉNERGIE	7
REGLAGE DU TEMPORISATEUR	8
REGLAGE DU FLUX D'AIR	8
FONCTIONNEMENT SANS LA TELECOMMANDE	8
CONSEILS POUR LE CONFORT ET L'ECONOMIE DE L'ENERGIE	9
GUIDE DE DEPANNAGE	9
COMMENT VIDER LE CONDENSAT	13
ENTRETIEN ET NETTOYAGE	13
TÉLÉCHARGER L'APP ET RÉGLER XDA EN MODE WI-FI	14
GUIDE WI-FI (Anglais / Italien)	16

FR

## INSTRUCTIONS DE SECURITE



- **Avant d'utiliser le climatiseur, consultez avec soin ce manuel d'instructions. En cas de doutes ou de problèmes, adressez-vous au revendeur, ou au Service Après-Vente.**

- **Le climatiseur a été étudié pour créer des conditions climatiques confortables pour usage domestique. En ce qui concerne les activités industrielles et professionnelles, Airwell décline toute responsabilité quant à l'inaptitude de l'appareil, en fonction de ses caractéristiques et des objectifs pour lesquels il devrait être responsable.**



### AVERTISSEMENT

- **Ne jamais utiliser d'essence ou d'autres liquides inflammables près du climatiseur. Cela serait extrêmement dangereux. De plus, ne pas installer sous l'unité des appareillages électriques qui ne sont pas protégés avec la protection IPX1 (protection à l'eau avec chute verticale).**
- **Le constructeur décline toute responsabilité pour le non respect des normes de sécurité et des mesures pour la prévention des accidents.**



### ATTENTION

- **Ne jamais utiliser ni l'interrupteur général ni la fiche pour mettre en marche ou arrêter le climatiseur. Utiliser seulement la touche ON/OFF.**
- **Ne rien introduire dans les entrées et sorties d'air du climatiseur. Cela est très dangereux car le ventilateur tourne à grande vitesse.**
- **Ne pas laisser les enfants jouer avec le climatiseur.**
- **Ne pas refroidir excessivement la pièce en présence des bébés ou des malades.**
- **Nettoyer l'unité uniquement avec des détergents neutres et comme décrit dans le paragraphe approprié.**
- **Ne placez pas d'objets sur l'unité.**
- **Ne vous penchez pas ou ne vous asseyez pas sur l'unité.**
- **Ne verser pas de liquides sur l'unité.**
- **Nettoyez régulièrement le filtre à air comme décrit dans le paragraphe approprié.**



- Ce climatiseur peut être utilisé par les enfants de 8 ans et plus et les personnes dont les capacités physiques, sensorielles ou mentales sont réduites, ou les personnes dénuées d'expérience ou de connaissance, si elles ont pu bénéficier, par l'intermédiaire d'une personne responsable pour leur sûreté, d'une surveillance ou d'instruction préalable concernant l'utilisation du climatiseur et puis ils ont réalisés les risques potentiels.
- Le nettoyage et l'entretien ne doivent pas être réalisés par des enfants sans surveillance.
- Avant d'effectuer les opérations d'entretien et de nettoyage, arrêter le climatiseur et le débrancher de l'alimentation générale. En cas de déplacement, vider l'éventuelle condensât dans la cuve.

## VOYANTS DE SIGNALISATION

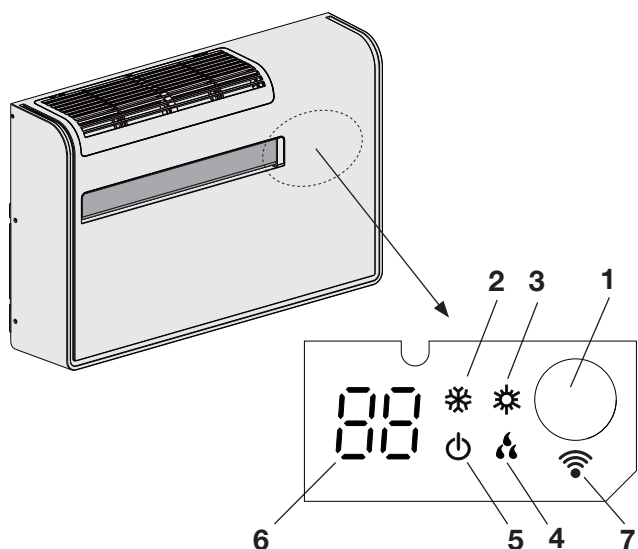

1. **Récepteur** : reçoit les signaux de la télécommande.
2. **Voyant REFROIDISSEMENT**: Ce voyant s'allume lorsque le climatiseur fonctionne en mode refroidissement.
3. **Voyant CHAUFFAGE**: Ce voyant s'allume lorsque le climatiseur fonctionne en mode chauffage.
4. **Voyant DESHUMIDIFICATION**: Ce voyant s'allume lorsque le climatiseur fonctionne en mode déshumidification.
5. **Voyant d'attente (STANDBY)**: Ce voyant s'allume lorsque le climatiseur est éteint avec la télécommande et indique aussi l'état Wi-Fi pendant le fonctionnement de l'unité.
6. **AFFICHAGE NUMERIQUE**: il peut afficher des informations telles que la température définie, la température ambiante, la température de la batterie, l'état, le code d'erreur, etc.
7. **Wi-Fi**: Ce voyant s'allume lorsque le climatiseur fonctionne en mode Wi-Fi.



### AVERTISSEMENT

La position OFF ne coupe pas l'alimentation électrique. Pour éteindre complètement le climatiseur, utiliser l'interrupteur principal d'alimentation.

## REMARQUES

- Il est possible régler le climatiseur de façon à que tous les voyants soient éteints, même pendant le fonctionnement. en appuyant le bouton LIGHT de la télécommande. Si le symbole  sur la télécommande est allumé, l'affichage du climatiseur est allumé; si le symbole est éteint, l'affichage du climatiseur est éteint.
- En cas de panne, le climatiseur active les voyants correspondants, même s'ils sont réglés sur la fonction "éteint". Voir paragraphe DEPANNAGE pour détails additionnels.

## UTILISATION DE LA TELECOMMANDE

### INSTALLATION DES PILES

- Enlever le couvercle des piles de la télécommande: appuyez légèrement avec votre doigt, en le poussant dans le sens de la flèche.
- Placer deux piles alcalines du format AAA de 1,5V-DC. S'assurer que les piles sont bien installées dans le compartiment en respectant les pôles. La télécommande est maintenant prête à fonctionner.

### COMMENT ENLEVER LES PILES

- Enlever le couvercle.
- Pousser la pile vers le pôle négatif et enlever le pôle positif.
- Enlever l'autre pile de la même manière.

### REMARQUE

- Les piles ont une autonomie d'environ six mois, en fonction de la fréquence d'utilisation de la télécommande. Enlever les piles, si vous prévoyez de ne pas utiliser la commande à distance pendant plus d'un mois.  
Remplacez les piles lorsque le voyant de transmission de données sur la télécommande ne clignote pas ou lorsque le climatiseur ne répond pas aux commandes de la télécommande.
- Les piles de la télécommande contiennent des agents polluants. Une fois usées, les jeter en respectant la réglementation locale concernant les déchets.

- S'il y a des rideaux, des portes ou d'autres objets qui bloquent le signal de la télécommande vers le climatiseur, le climatiseur ne peut pas être contrôlé par la télécommande.
- Ne versez aucun liquide sur la télécommande, n'exposez pas la télécommande à la lumière directe du soleil, ne la placez pas à proximité d'une chaleur extrême.
- Si d'autres appareils électroniques interfèrent avec la télécommande, retirez-les.
- Il est nécessaire de remplacer les piles en même temps, ne pas utiliser une vieille pile ou types différents de piles, sinon un dysfonctionnement de la télécommande se produira.
- Si la réinitialisation se produit lorsque vous appuyez sur le bouton de la télécommande, cela signifie que les piles sont vides. Veuillez les remplacer.

### FONCTIONNEMENT AVEC LA TELECOMMANDE

Diriger toujours la commande à distance vers le récepteur placé sur le climatiseur.

### COMMENT METTRE EN MARCHÉ OU ÉTEINDRE LE CLIMATISEUR

Appuyer sur le bouton ON/OFF sur la télécommande pour mettre en marche ou éteindre le climatiseur. Le voyant d'attente (STANDBY) s'éteint, en indiquant que l'unité est en marche et vice versa.

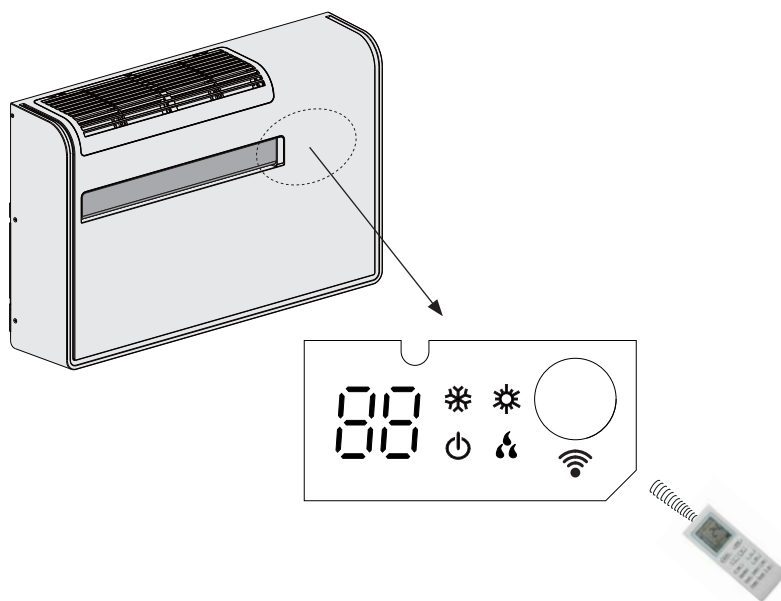

# TELECOMMANDE

FR

**AFFICHAGE**      Velocità ventilatore

**Mode de fonctionnement**

- Auto
- Refroidissement
- Deshumidification
- Ventilation
- Chauffage

**Programme nocturne**

**Symbole de température**

(set temp) (indoor temp) (outdoor temp) \*

Confirme la transmission des données au climatiseur

Indication de température

Temporisateur

Volet

\* Pas réel, c'est toujours la température ambiante

**BOUTON ON/OFF**

Appuyez sur le bouton ON / OFF, lorsque l'unité est en veille, pour l'allumer. Appuyez sur le bouton ON / OFF, lorsque l'unité est allumé, pour l'éteindre.

**BOUTONS DE REGLAGE**

**POUR LA TEMPERATURE**  
**- (plus froid)**  
 Appuyer sur ce bouton pour réduire la température.  
**+ (plus chaud)**  
 Appuyer sur ce bouton pour augmenter la température.

UTILISEZ CES BOUTONS AUSSI POUR LE RÉGLAGE DU TEMPORISATEUR

**BOUTON "FAN" (Vitesse de ventilation)**

**AUTO** Le microprocesseur choisit automatiquement la vitesse de ventilation.

**FAN** Petite vitesse.

**FAN** Moyenne vitesse.

**FAN** Grande vitesse.

**BOUTON ÉCONOMIE D'ÉNERGIE**

Appuyez sur ce bouton pour sélectionner la fonction d'économie d'énergie en mode refroidissement.

**BOUTON "FONCTION DE SÉCHAGE"**

Appuyez sur ce bouton pour sélectionner la fonction de séchage en mode refroidissement ou déshumidification.

**BOUTON "TURBO"**

Appuyez sur ce bouton pour sélectionner la fonction TURBO en mode refroidissement (super froid) ou chauffage (super chaud).

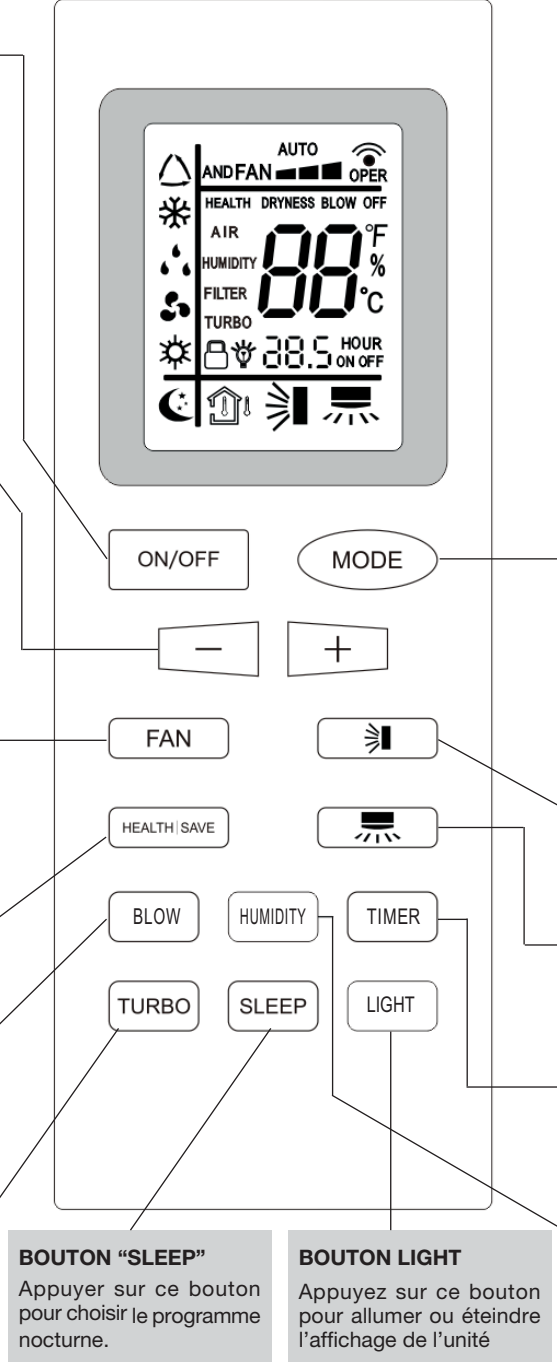

**BOUTON MODE DE FONCTIONNEMENT**

Appuyer sur ce bouton pour choisir le mode de fonctionnement du climatiseur.

**(auto)**

Sur cette position le microprocesseur calcule automatiquement la différence entre le réglage du thermostat et la température de la pièce, puis il commuté automatiquement sur le mode refroidissement ou chauffage.

**(refroidissement)**

Le climatiseur refroidit la pièce.

**(deshumidification)**

Le climatiseur réduit l'humidité de l'air de la pièce.

**(ventilation)**

Le climatiseur fonctionne uniquement en ventilation.

**(chauffage)**

Le climatiseur réchauffe la pièce.

**BOUTON FLAP**

Appuyez sur ce bouton pour activer ou désactiver la fonction d'oscillation du volet.

**PAS UTILISÉ**

**BOUTON SELECTION DU TIMER**

En appuyant sur ce bouton on active sur l'affichage la procédure pour le réglage ON/OFF du temporisateur. Usare i pulsanti - o + per regolare il valore del tempo impostato (intervallo 0,5-24)

**BOUTON TEMPERATURE (AFFICHAGE)**

Appuyez sur ce bouton pour sélectionner la température à afficher (réglage ou ambiante interne).

**BOUTON "SLEEP"**

Appuyer sur ce bouton pour choisir le programme nocturne.

**BOUTON LIGHT**

Appuyez sur ce bouton pour allumer ou éteindre l'affichage de l'unité

## REFROIDISSEMENT

### REMARQUE

Vérifier que l'unité est connecté à l'alimentation électrique.

1. Régler le REFROIDISSEMENT avec le bouton MODE (symbole ❄️ sur l'affichage).

2. Appuyer sur les boutons +/- (sélection de la température) pour choisir la température (la plage de réglage de la température est entre 30 °C max. et 16°C min.).



 LA VALEUR DE LA TEMPERATURE SELECTIONNEE S'AFFICHE.

  POUR AFFICHER LA TEMPÉRATURE AMBIANTE, APPUYEZ SUR LE BOUTON TEMPERATURE (HUMIDITY)

3. Appuyer sur le bouton FAN pour régler la vitesse de ventilation.

### REMARQUE

Pendant le refroidissement, lorsque la température extérieure est très basse, de la glace se forme sur la surface de la batterie interne. Lorsque la température de la batterie interne descend en dessous de 0 °C pendant une période continue, l'unité s'arrête.

## CHAUFFAGE

1. Régler le CHAUFFAGE avec le bouton MODE (symbole ☀️ sur l'affichage).

2. Appuyer sur les boutons +/- (sélection de la température) pour choisir la température (la plage de réglage de la température est entre 30 °C max. et 16°C min.).

 LA VALEUR DE LA TEMPERATURE SELECTIONNEE S'AFFICHE.

  POUR AFFICHER LA TEMPÉRATURE AMBIANTE, APPUYEZ SUR LE BOUTON TEMPERATURE (HUMIDITY)

3. Appuyer sur le bouton FAN pour régler la vitesse de ventilation.

### REMARQUES

- Après la mise en marche en chauffage, le ventilateur de l'unité intérieure ne s'allume pas immédiatement, grâce à une protection "prévention courants air froid" qui permettra le fonctionnement du ventilateur seulement lorsque l'échangeur de chaleur intérieur sera suffisamment chaud. Pendant cette période le voyant STANDBY sera allumé.
- Pendant le chauffage, lorsque l'unité est éteinte, le ventilateur continue de fonctionner pendant 10 secondes à basse vitesse pour expulser l'air de chaleur résiduel.

## DEGIVRAGE DE L'ÉCHANGEUR DE CHALEUR EXTERIEURE

Lorsque la température extérieure descend au-dessous de zéro, de la glace se forme sur l'échangeur extérieure; ceci réduit la puissance en chauffage. Dans ce cas une protection est activée qui permettra le dégivrage du échangeur. Lorsque cette fonction est activée, le ventilateur intérieur s'arrête.

Le fonctionnement en chauffage reprend après quelques minutes en fonction de la température ambiante et de la température extérieure.

## FONCTIONNEMENT AUTOMATIQUE

1. L'unité étant éteinte, réglez le sélecteur MODE sur le mode AUTO (symbole ⚡ sur l'affichage).

La sélection du mode de fonctionnement (refroidissement ou chauffage) est effectuée automatiquement par l'unité selon la température ambiante détectée au moment de la sélection AUTO.

2. Si la température ambiante est  $\geq 26^{\circ}\text{C}$ , en sélectionnant AUTO, l'unité commence à fonctionner en mode refroidissement jusqu'à ce qu'elle atteigne  $25^{\circ}\text{C}$  ( $\pm 1^{\circ}\text{C}$ ). La température par défaut pour le refroidissement (et ne peut pas être modifiée) est en fait de  $25^{\circ}\text{C}$  et elle apparaît sur l'écran de l'unité, tandis que rien apparaît sur l'écran de la télécommande.

3. Si la température ambiante est  $\leq 20^{\circ}\text{C}$ , en sélectionnant AUTO, l'unité commence à fonctionner en mode chauffage jusqu'à ce qu'elle atteigne  $22^{\circ}\text{C}$  ( $\pm 1^{\circ}\text{C}$ ). La température par défaut pour le chauffage (et ne peut pas être modifiée) est en fait de  $20^{\circ}\text{C}$  et elle apparaît sur l'écran de l'unité, tandis que rien apparaît sur l'écran de la télécommande.

4. Si la température ambiante est comprise entre  $23^{\circ}$  et  $25^{\circ}\text{C}$  ( $\pm 1^{\circ}\text{C}$ ), l'unité fonctionnera en ventilation seulement.

## DESHUMIDIFICATION

1. Régler la DESHUMIDIFICATION avec le bouton MODE (symbole 💧 sur l'affichage).

2. Appuyer sur les boutons +/- (sélection de la température) pour choisir la température (la plage de réglage de la température est entre 30 °C max. et 16°C min.).

 LA VALEUR DE LA TEMPERATURE SELECTIONNEE S'AFFICHE.

  POUR AFFICHER LA TEMPÉRATURE AMBIANTE, APPUYEZ SUR LE BOUTON TEMPERATURE (HUMIDITY)

### REMARQUES

- Utilisez la fonction déshumidification quand vous voulez réduire l'humidité de l'air ambiant.
- Lorsque la température ambiante atteint la valeur sélectionnée sur la télécommande (thermostat), le climatiseur répète automatiquement des cycles de marche/arrêt.
- La fonction déshumidification ne peut pas être activée quand la température extérieure est  $16^{\circ}\text{C}$  au-dessous.

## VENTILATION

Si l'on désire que l'air circule dans la pièce sans modifier la température, appuyer sur le bouton MODE jusqu'à l'affichage du signal VENTILATION 🌀.

## REGLAGE DE LA VITESSE DU VENTILATEUR

### AUTOMATIQUE

Mettre le sélecteur FAN SPEED (vitesse du ventilateur) en position **AUTO**. Le microprocesseur du climatiseur règle automatiquement la vitesse du ventilateur. Quand le climatiseur commence à fonctionner, en chauffage ou refroidissement, la vitesse du ventilateur varie en fonction de la charge thermique de la pièce.

### REMARQUE

La vitesse automatique n'est pas active en mode VENTILATION.

### MANUEL

Pour régler la vitesse du ventilateur manuellement, il suffit de mettre le sélecteur FAN (vitesse du ventilateur) sur la position désirée.



Petite vitesse    Moyenne vitesse    Grande vitesse

## PROGRAMME NOCTURNE

1. Régler le REFROIDISSEMENT ou CHAUFFAGE avec le bouton MODE.
2. Appuyer sur le bouton SLEEP.
3. Le symbole  s'affiche. Pour libérer la fonction d'économie nocturne, appuyer à nouveau sur le bouton.

### Définition du programme nocturne

Quand vous sélectionnez le programme nocturne, le climatiseur limite automatiquement la puissance fournie pour augmenter le confort pendant la nuit.

### Comment fonctionne le programme nocturne?

#### Refroidissement + programme nocturne

La vitesse du ventilateur est réduite d'un pas par rapport à la vitesse du ventilateur réglée.

Après 1 heure de fonctionnement, la température réglée augmente de 1 degré.

Après 3 heures de fonctionnement, la température réglée augmente de 1 degré.

Après 8 heures de fonctionnement, le programme est automatiquement annulé, la température réglée reviendra à la température réglée d'origine et le climatiseur continuera de fonctionner.

#### Chauffage + programme nocturne:

La vitesse du ventilateur est réduite d'un pas par rapport à la vitesse du ventilateur réglée.

Après 1 heure de fonctionnement, la température réglée est diminuée de 1 degré.

Après 3 heures de fonctionnement, la température réglée est diminuée de 2 degrés.

Après 8 heures de fonctionnement, le programme est automatiquement annulé, la température réglée reviendra à la température réglée d'origine et le climatiseur continuera de fonctionner.

## PROGRAMME TURBO

Il est possible sélectionner le programme TURBO seulement pendant le mode de refroidissement ou chauffage, mais pas pendant le mode automatique, déshumidification et ventilation. Le programme TURBO permet d'obtenir le rendement maximum du climatiseur en refroidissement ou chauffage (pompe à chaleur). C'est l'utilisateur qui choisit le programme TURBO, après avoir sélectionné le mode refroidissement ou chauffage. Dans ces conditions le climatiseur fournira sa puissance thermique maximum; il est recommandé d'utiliser le programme TURBO seulement si la température extérieure est extrême et s'il est difficile atteindre la température ambiante choisie. Au contraire, pour obtenir les meilleures performances en matière d'efficacité et silence, il n'est pas recommandé d'utiliser le programme TURBO, en laissant le climatiseur dans l'état normal (programme de défaut réglé en usine). Pour activer le programme TURBO il est nécessaire (après avoir choisi le mode refroidissement ou chauffage) appuyer sur le bouton TURBO; le mot **TURBO** s'allume sur l'affichage de la télécommande.

Appuyez à nouveau sur le bouton TURBO pour désactiver la fonction.

## FONCTION DE SÉCHAGE

La fonction SÉCHAGE ne peut être sélectionnée qu'en mode refroidissement ou déshumidification.

Appuyez sur le bouton de fonction SECHAGE (BLOW) pour activer cette fonction et le mot **DRYNESS** s'allume sur l'affichage de la télécommande.

Lorsque cette fonction est active, après avoir appuyé sur le bouton on / off pour éteindre le climatiseur, cela continuera de fonctionner pendant quelques minutes pour sécher l'eau restante sur la surface de l'évaporateur.

Appuyez à nouveau sur le bouton pour désactiver la fonction.

## FONCTION D'ÉCONOMIE D'ÉNERGIE

Vous ne pouvez sélectionner la fonction ÉCONOMIE D'ÉNERGIE qu'en mode refroidissement.



Appuyez sur le bouton ÉCONOMIE D'ÉNERGIE (HEALTH SAVE) pour activer cette fonction: le mot **HEALTH** s'allume sur l'affichage de la télécommande et le mot **SE** s'allume au lieu de la valeur de température.

Lorsque cette fonction est active, la température est automatiquement réglée à 25°C et la vitesse du ventilateur est automatique. Le réglage de la température et le réglage de la vitesse du ventilateur ne sont plus valides.

Appuyez à nouveau sur le bouton pour désactiver la fonction.

## REGLAGE DU TEMPORISATEUR



### A) REGLAGE DE MISE EN MARCHÉ (ON)

1. En mode veille, appuyez une fois sur le bouton TIMER pour accéder au réglage de mise en marche du temp.: le symbole  clignote.
2. Appuyez sur le bouton + (ou -) pour définir une valeur de temps (plage de 0,5 à 24 heures), chaque fois que vous appuyez sur la touche + (ou -), la valeur de temps augmente (ou diminue) de 0,5 heure (une demi-heure).  
Après avoir réglé la valeur, appuyez à nouveau sur le bouton TIMER pour confirmer le réglage: le symbole  s'allume. Vous pouvez voir le temps restant sur l'écran avant de la mise en marche.

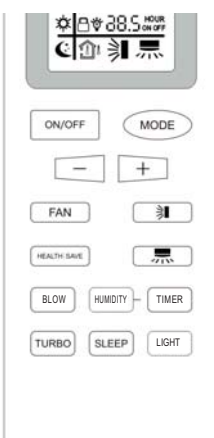
HOUR  
ON



### B) REGLAGE D'ARRÊT (OFF)

1. Pendant le fonctionnement, appuyez une fois sur le bouton TIMER pour accéder au réglage d'arrêt du temp.: le symbole  clignote.
2. Appuyez sur le bouton + (ou -) pour définir une valeur de temps (plage de 0,5 à 24 heures), chaque fois que vous appuyez sur la touche + (ou -), la valeur de temps augmente (ou diminue) de 0,5 heure (une demi-heure).  
Après avoir réglé la valeur, appuyez à nouveau sur le bouton TIMER pour confirmer le réglage: le symbole  s'allume. Vous pouvez voir le temps restant sur l'écran avant de l'arrêt.

HOUR  
OFF

## REGLAGE DU FLUX D'AIR

S'assurer que la télécommande est allumée. Appuyer sur le bouton  (FLAP) pour sélectionner l'oscillation du volet.



ATTENTION

**Ne pas déplacer le volet à la main pendant le fonctionnement**

### Fonction d'oscillation

Le volet commence à se déplacer de haut en bas pour fournir l'air dans la plage de balayage.

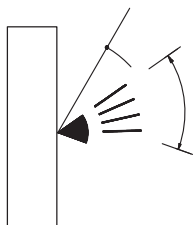

## REMARQUES

- Le volet se referme automatiquement quand l'appareil est mis hors tension.
- Pendant le chauffage, la vitesse du ventilateur est basse et le volet reste en position horizontale jusqu'à ce que l'air soufflé par l'appareil commence à se réchauffer. Une fois que l'air est réchauffé, la position du volet et la vitesse du ventilateur passent aux réglages spécifiés par la télécommande.



ATTENTION

- **Utiliser le bouton FLAP de la télécommande pour ajuster la position du volet. Si l'on déplace à la main, il y aura un décalage entre la position préconisée par la télécommande et la position réelle. Dans ce cas, mettre l'appareil hors tension, attendre que le volet se referme, puis remettre l'appareil sous tension. La position du volet sera à nouveau normale.**

## FONCTIONNEMENT SANS TELECOMMANDE

Si la télécommande a été perdue ou si elle ne fonctionne pas, procéder comme suit.

### 1. CLIMATISEUR ARRETE

Pour mettre le climatiseur en marche, appuyer le sélecteur ON/OFF (avec la pointe d'un stylo).

## REMARQUE

**Le climatiseur passe en mode automatique: il sélectionne automatiquement le fonctionnement en fonction de la température interne (refroidissement, chauffage, ventilation), et il ne peut pas modifier la valeur de réglage de la température et la vitesse du ventilateur.**

### 2. CLIMATISEUR EN MARCHÉ

Pour éteindre le climatiseur, appuyer le sélecteur ON/OFF (avec la pointe d'un stylo).

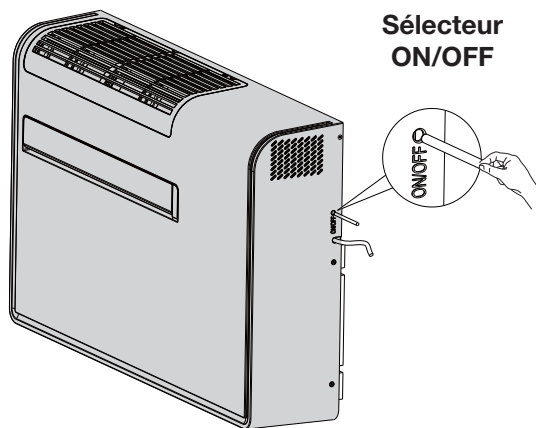

## REMARQUE

**Coupage de courant pendant le fonctionnement.**

En cas de coupure de courant, l'appareil s'arrête. Quand l'alimentation est rétablie, l'appareil doit être redémarré manuellement.

## CONSEILS POUR LE CONFORT ET L'ÉCONOMIE DE L'ÉNERGIE

### ÉVITER:

- D'obstruer les grilles d'arrivée et de sortie d'air de l'appareil. Si elles sont bouchées, l'appareil ne fonctionnera pas de façon satisfaisante et il risque d'être endommagé.
- De laisser le soleil pénétrer pleinement dans la pièce. Utiliser des persiennes ou des rideaux.

### VERIFIER:

- Que le filtre à air soit toujours propre. Un filtre colmaté diminue les performances de l'appareil.
- Que toutes les portes, les fenêtres et autres ouvertures soient fermées pour éviter des infiltrations d'air.

## GUIDE DE DEPANNAGE



### AVERTISSEMENT

- Dans le cas où un fonctionnement anormal du climatiseur est remarqué (le voyant de fonctionnement s'allume, mais l'unité extérieure ne fonctionne pas), essayez de rétablir le fonctionnement normal en coupant l'alimentation électrique pendant à peu près 3 minutes, au moyen du disjoncteur général ou de la fiche, ensuite remettre en marche le climatiseur.

Si le climatiseur ne marche pas correctement, effectuer les vérifications suivantes avant d'appeler le Service Après Vente. Si le problème persiste, prendre contact avec le vendeur ou le Service Après Vente.

**Panne:** Le climatiseur ne fonctionne pas du tout.

#### Cause possible:

1. Coupure de courant.
2. Disjoncteur activé.
3. La touche de marche/arrêt de fonctionnement est positionnée sur OFF.
4. Les piles de la télécommande sont usées.

#### Remède:

1. Rétablir l'alimentation.
2. Prendre contact avec un service après-vente.
3. Appuyer à nouveau sur la touche.
4. Remplacer les piles.

**Panne:** Refroidissement ou chauffage insuffisant.

#### Cause possible:

1. Filtre à air sale ou obstrué.
2. Source de chaleur ou trop de monde dans la pièce.
3. Portes et/ou fenêtres ouvertes.
4. Obstacle devant l'arrivée ou la sortie d'air.
5. Température réglée sur la télécommande trop haute.
6. La température extérieure est insuffisante.

#### Remède:

1. Nettoyer les filtres à air afin d'améliorer la circulation d'air.
2. Si possible, éliminer la source de chaleur.
3. Les fermer pour empêcher la pénétration d'air froid ou chaud.
4. Retirer l'obstacle pour assurer une bonne circulation d'air.
5. Régler de nouveau la température sur la télécommande.
6. Essayer d'utiliser un chauffage d'appoint.

**Panne:** Le climatiseur émet des craquements.

#### Cause possible:

1. Pendant le fonctionnement, à la suite d'un changement de température les pièces en plastique de l'appareil se dilatent ou se rétrécissent, ce qui provoque un léger craquement.

#### Remède:

1. C'est normal et le bruit disparaît quand les températures du climatiseur se sont stabilisées.

**Panne:** Bruit de l'eau qui coule.

#### Cause possible:

1. Le climatiseur était-il juste allumé ou éteint?

#### Remède:

1. Le bruit est produit par le fluide frigorigène qui circule à l'intérieur de l'unité (phénomène normal).

**Panne:** Une odeur ou de la poussière sort du climatiseur immédiatement après l'allumage.

#### Cause possible:

1. Le climatiseur n'émet aucune odeur. S'il y a une odeur, cela pourrait être dû à l'accumulation d'odeurs dans l'environnement.
2. Le climatiseur n'a pas été utilisé depuis longtemps et la poussière accumulée dans l'unité est expulsée.

#### Remède:

2. Nettoyez les filtres. Si le problème persiste, contactez le revendeur ou le Service Après Vente.

**Panne:** Pendant le refroidissement, le brouillard provient parfois de la grille.

#### Cause possible:

1. Ce phénomène se produit parfois lorsque la température et l'humidité de l'environnement sont élevées, car l'air intérieur se refroidit rapidement.

#### Remède:

1. Après avoir fonctionné pendant un certain temps, la température et l'humidité de la pièce diminueront et le brouillard disparaîtra.

**Panne:** Le climatiseur coule.

#### Cause possible:

1. L'humidité de l'air est trop élevée.
2. Débordements d'eau de condensation.
3. La connexion du tuyau de vidange de l'unité est lâche.

#### Remède:

1. Si le climatiseur fonctionne longtemps avec une humidité élevée, cela pourrait se condenser sur la grille de sortie d'air, sur le volet, sur le panneau, etc. et couler.

# TABLEAU AUTODIAGNOSTIC

FR

ERROR CODES' LIST				
Fault name	Fault definition	Code	LED display (on 0.5S and off 0.5S when the LED flashes)	
			STANDBY LED	HEATING LED
Jumper cap failure	Hardware failure	C5	stop 3 seconds, Flashing 15 times	
Memory chip read and write failure	Hardware failure	EE		stop 3 seconds, Flashing 15 times
Module current protection limit/ reduced frequency	remote control display	En	/	
Module temperature protection limit / reduced frequency	remote control display	EU		heating and cooling lights stop 3 seconds at the same time, flashes 6 times
System high voltage protection	other faults	E1	stop 3 seconds, Flashing 1 times	
Anti-freeze protection	other faults	E2	stop 3 seconds, Flashing 2 times	
System low voltage protection	other faults	E3	stop 3 seconds, Flashing 3 times	
Exhaust over heat protection	other faults	E4	stop 3 seconds, Flashing 4 times	
External AC current protection	other faults	E5	stop 3 seconds, Flashing 5 times	
Internal and external machine communication failure	Hardware failure	E6	stop 3 seconds, Flashing 6 times	
Mode conflict	Hardware failure	E7	stop 3 seconds, Flashing 7 times	
Overload temperature package failure	Hardware failure	FE (not shown)	/	
Anti-freeze protection limit / down-frequency	remote control display	FH		heating and cooling lights stop 3 seconds at the same time, flashes 2 times
fluorine receiving mode	The operating status immediately displays	Fo ("o" is the lower part of	The cooling and standby LEDs are turned off at the same time and the 3S flashes once	
Fluoride deficiency protection	other faults	F0		stop 3 seconds, Flashing 10 times
Indoor environmental temperature package failure	Hardware failure	F1		stop 3 seconds, Flashing 1 times
Indoor evaporator middle temperature package failure	hardware failure	F2		stop 3 seconds, Flashing 2 times
Outdoor environmental temperature package failure	Hardware failure	F3		stop 3 seconds, Flashing 3 times
Outdoor condenser temperature sensing package failure	Hardware failure	F4		stop 3 seconds, Flashing 4 times
Outdoor exhaust temperature package failure	Hardware failure	F5		stop 3 seconds, Flashing 5 times



## ERROR CODES' LIST

Fault name	Fault definition	Code	LED display (on 0.5S and off 0.5S when the LED flashes)		
			STANDBY LED	COOLING LED	HEATING LED
Overload protection limit / reduced frequency	remote control display	F6		heating and cooling lights stop 3 seconds at the same time, flashes 1 times	
Oil return	30. Operation status (Direct display, other oil return needs remote control)	F7		stop 3 seconds, Flashing 7 times	
External machine AC current protection limit / reduced frequency	remote control display	F8		heating and cooling lights stop 3 seconds at the same time, flashes 4 times	
Exhaust protection limit / reduced frequency	remote control display	F9		heating and cooling lights stop 3 seconds at the same time, flashes 3 times	
PFC over current fault	other faults	HC		stop 3 seconds, Flashing 6 times	
Compressor demagnetization protection	other faults	HE		stop 3 seconds, Flashing 14 times	
Compressor overload protection	other faults	H3		stop 3 seconds, Flashing 3 times	
Overload pressure protection	other faults	H4		stop 3 seconds, Flashing 4 times	
Module current protection	other faults	H5		stop 3 seconds, Flashing 5 times	
Indoor fan failure	Hardware failure	H6	stop 3 seconds, Flashing 11 times		
Compressor out of step	other faults	H7		stop 3 seconds, Flashing 7 times	
Outdoor fan 2 failure	Hardware failure	LA	stop 3 seconds, Flashing 24 times		
Compressor startup failed	other faults	Lc		stop 3 seconds, Flashing 11 times	
Indoor and outdoor models do not match	Hardware failure	LP	stop 3 seconds, Flashing 19 times		
Outdoor fan 1 failure	Hardware failure	L3	stop 3 seconds, Flashing 23 times		
Excessive power protection	other faults	L9	stop 3 seconds, Flashing 20 times		
Internal machine undefined	Hardware failure	OE			

Note: The communication protocol requires the external machine to send the shutdown fault bit as a common bit for all faults.

When the defined faults occur at the same time, only the defined faults are displayed.

### ERROR CODES' LIST

Fault name	Fault definition	Code	LED display (on 0.5S and off 0.5S when the LED flashes)		
			STANDBY LED	COOLING LED	HEATING LED
DC bus voltage is too high protection (external)	other faults	PH			stop 3 seconds, Flashing 11 times
DC bus voltage low protection (external unit)	other faults	PL			stop 3 seconds, Flashing 21 times
Capacitor charging failure (water level of wall penetrator)	Hardware failure	PU			stop 3 seconds, Flashing 17 times
Minimum cooling and heating (capability test code)	The running status is immediately displayed	P0			
Nominal cooling and heating (capability test code)	The running status is immediately displayed	P1	In the cooling test status: the cooling indicator flashes quickly (on for 0.25 seconds and off for 0.25 seconds)		
Maximum cooling and heating (capability test code)	The running status is immediately displayed	P2	heating test state: the heating indicator flashes quickly (on for 0.25 seconds and off for 0.25 seconds)		
Intermediate cooling and heating (capability test code)	The running status is immediately displayed	P3			
Compressor overcurrent peak current is too high	other faults	P5	/		stop 3 seconds, Flashing 15 times
Module temperature sensing circuit failure	Hardware failure	P7			stop 3 seconds, Flashing 18 times
Module temperature protection	other faults	P8			stop 3 seconds, Flashing 19 times
Compressor phase current detection failure	Hardware failure	U1			stop 3 seconds, Flashing 13 times
Compressor lack / reverse phase protection	other faults	U2			stop 3 seconds, Flashing 12 times
DC bus voltage drop fault	other faults	U3			stop 3 seconds, Flashing 20 times
Current detection failure	Hardware failure	U5		stop 3 seconds, Flashing 13 times	
Four-way valve switch abnormal	Hardware failure	U7		stop 3 seconds, Flashing 20 times	
Zero crossing signal abnormal	Hardware failure	U8	stop 3 seconds, Flashing 17 times		

## COMMENT VIDER LE CONDENSAT

L'humidité absorbée par l'unité est recueillie et vidée automatiquement, mais dans des conditions particulières le condensât pourrait rester dans l'unité.

Si vous prévoyez de ne pas utiliser le climatiseur pendant une longue période, il est nécessaire de vider l'éventuel condensat en utilisant le bouchon de service placé sous le panneau inférieur:

- Retirer le bouchon, après l'avoir placé sous un récipient de bonne taille (capacité d'au moins 5 litres) et vider le condensat.
- Remplacez le bouchon.



**DANGER!**

- Arrêtez toujours le climatiseur avant de débrancher l'appareil.
- Débrancher toujours l'appareil avant de vider l'eau de condensation collectée à l'intérieur du climatiseur.

Si le système de vidange des condensats est hors service, l'affichage du climatiseur affichera "PU" et donnera un signal d'alarme.

Pour permettre au climatiseur de fonctionner temporairement jusqu'à l'arrivée du personnel de service, il est possible de vidanger l'eau en suivant la même procédure.

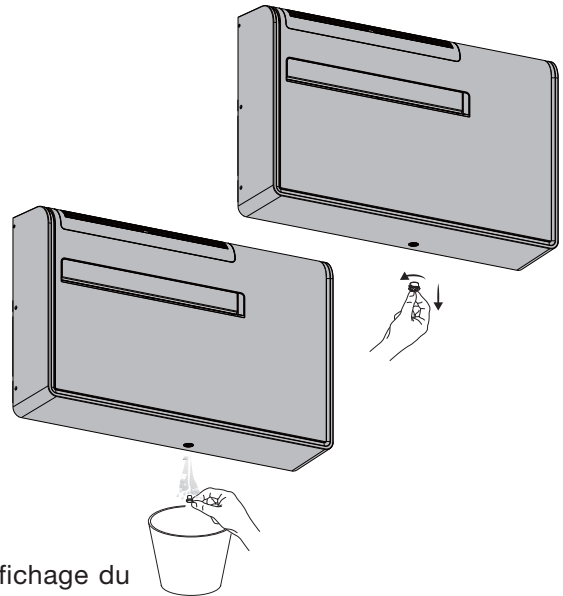

FR

## ENTRETIEN ET NETTOYAGE

**ATTENTION!** Avant de procéder à des opérations de nettoyage et d'entretien, débranchez l'appareil.

### 1. Nettoyage du filtre à air

Le filtre doit être contrôlé au moins une fois toutes les deux semaines (pendant les périodes de fonctionnement). Le fonctionnement avec un filtre sale ou obstrué provoque une diminution de l'efficacité du climatiseur et peut causer de graves problèmes. Le filtre est situé sur le dessus de l'unité:

- Libérez et retirez manuellement la grille d'aspiration, comme indiqué sur la figure.
- Retirez les deux filtres du cadre.
- Utilisez un aspirateur pour éliminer la poussière. Si cela n'est pas suffisant, lavez le filtre à l'eau tiède et savonneuse, rincez-le à l'eau froide et séchez-le.
- Remplacez le filtre et fermez la grille.

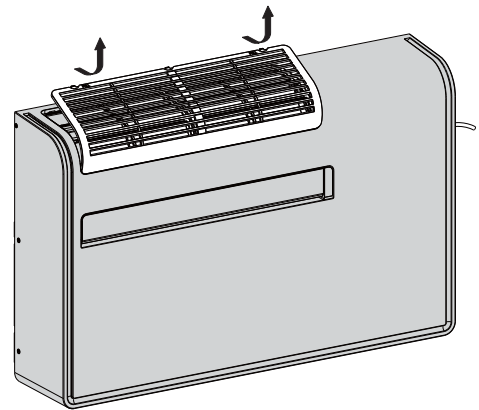

### 2. Nettoyage de l'unité

Pour nettoyer le climatiseur, frottez-le avec un chiffon doux, légèrement humide. Pour enlever les taches éventuelles, utilisez de l'eau savonneuse. N'utilisez jamais de dissolvants, essence ou autres produits chimiques agressifs, ni de l'eau très chaude. Ne versez jamais d'eau sur le climatiseur pour le nettoyer: vous pourriez endommager les composants internes ou provoquer des décharges électriques.

### 3. Après l'utilisation

Si vous prévoyez de ne pas utiliser le climatiseur pendant une longue période, nettoyez le filtre et vérifiez qu'il n'y a pas de condensât dans la cuve (voir paragraphe "COMMENT VIDER LE CONDENSAT").

Ne déposez pas d'objets lourds dessus.

### 4. Transport

Quand vous transportez le climatiseur, maintenez-le autant que possible en position verticale.

**5. Pour votre sécurité, vérifiez périodiquement les conditions du câble d'alimentation électrique; le branchement électrique de l'unité est du type Y avec le câble préparé de façon spécial; dans le cas où il est endommagé par l'usage, adressez-vous au Service Après-Vente pour le remplacement.**

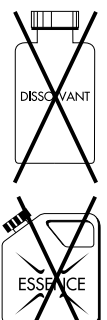
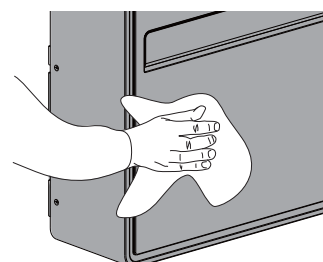

## TÉLÉCHARGER L'APP ET RÉGLER XDA EN MODE Wi-Fi

1. Installez l'application Airconnect Smart sur votre smartphone ou tablette en encadrant le code QR suivant à l'aide d'un lecteur de code QR (Alternativement, recherchez et installez l'application Airconnect Smart dans l'App Store de votre smartphone ou tablette):
2. Ouvrir l'app Airconnect Smart.
3. Si vous n'avez pas encore de compte, créez-en un.
4. Connectez-vous à l'application avec les informations d'identification de votre compte.
5. Réglez XDA en mode Wi-Fi:
  - a. Allumez la télécommande
  - b. Réglez le mode déshumidification avec la touche MODE
  - c. Réglez la température à 20°C avec les touches + et -
  - d. Réglez le temporisateur (HOUR OFF) à 20 de la manière suivante:
    - Appuyez une fois sur la touche TIMER pour régler 20 (HOUR OFF clignotera pendant le réglage)
    - Appuyez sur la touche + jusqu'à 20 (HOUR OFF clignotera pendant le réglage)
    - Appuyez de nouveau sur la touche TIMER pour enregistrer le réglage (HOUR OFF fixe)
  - e. Appuyez sur la touche LIGHT 5 fois de suite (symbole de l'ampoule)



ATTENTION: Le symbole de l'ampoule doit apparaître sur la télécommande et les LEDs de l'unité XDA doivent être visibles

- f. A ce stade le voyant Wi-Fi sur XDA commence à clignoter (voir la figure)

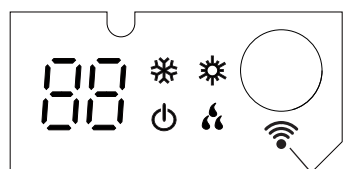
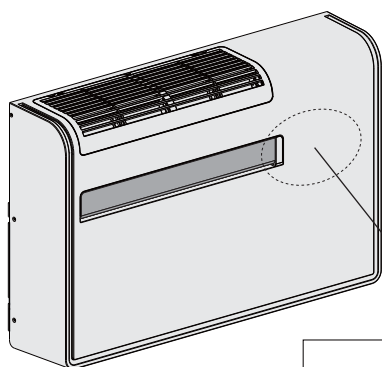

Voyant Wi-Fi

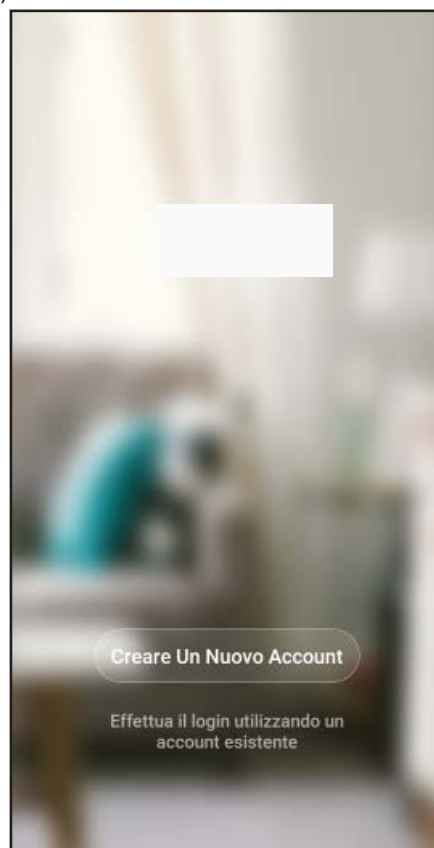

### EXIGENCES MINIMALES POUR LES SMARTPHONES ET LES TABLETTES

Avec l'app Airconnect Smart, il est possible de gérer les principales fonctions de votre climatiseur via smartphone et tablette.

Pour télécharger et installer l'app, assurez-vous que votre appareil (smartphone ou tablette) dispose d'une version standard minimale du système: version 4.4 ou supérieure pour Android, version iOS 9.0 ou supérieure pour Apple.

### REMARQUE

Pour la connexion d'Apollo à l'app Airconnect Smart et l'utilisation d'Apollo avec l'app Airconnect Smart, voir la section à la fin de ce manuel (GUIDE Wi-Fi).



**AVERTISSEMENT POUR L'ELIMINATION CORRECT DU PRODUIT AUX TERMES DE LA DIRECTIVE EUROPEENNE 2012/19/UE**

Au terme de son utilisation cet équipement ne doit pas être éliminé avec les ordures ménagères. Le produit doit être remis à l'un des centres de collecte sélective locaux ou auprès des revendeurs assurant ce service. Eliminer séparément un équipement électrique et électronique permet d'éviter des potentielles retombées négatives pour l'environnement et la santé humaine dérivant d'une élimination incorrect et permet de récupérer les matériaux qui le composent dans le but d'une économie importante en termes d'énergie et de ressources. Pour rappeler l'obligation d'éliminer séparément ces équipements, le produit porte le symbole d'un caisson à ordures barré.

FR



**INFORMATIONS SUR L'ELIMINATION CORRECTE DE LA BATTERIE SELON LA DIRECTIVE EUROPEENNE 2006/66/CE**

Veillez remplacer la batterie quand sa charge électrique est vide. Ne pas éliminez cette batterie avec les déchets ménagers. On doit livrer la batterie aux centres spéciaux pour la récolte des déchets de la communauté locale ou à un marchand qui peut rendre ce service. L'élimination séparée d'une batterie empêche tous les effets négatifs sur l'ambiance et la santé et permet de recycler les composantes pour obtenir une épargne considérable d'énergie et de ressources. Pour souligner l'obligation d'éliminer la batterie séparément, on a marqué la batterie avec le symbole d'un caisson à ordures barré.

## INHALTSVERZEICHNIS

SICHERHEITSANWEISUNGEN	2
WARNUNG LICHTEN	3
BENUTZUNG DER FERNBEDIENUNG	4
FERNBEDIENUNG	5
KÜHLUNG	6
HEIZUNG	6
AUTOMATISCHER BETRIEB	6
ENTFEUCHTUNG	6
VENTILATION	6
WAHL DER VENTILATOR-GESCHWINDIGKEIT	7
NACHT-PROGRAMM	7
TURBO PROGRAMM	7
DRYING FUNKTION	7
ENERGIESPARFUNKTION	7
TIMER-EINSTELLUNG	8
LUFTSTROM-EINSTELLUNG	8
BETRIEBSWEISE OHNE FERNBEDIENUNG	8
RATSCHLÄGE FÜR HÖCHSTEN KOMFORT UND NIEDRIGSTEN VERBRAUCH	9
FESTSTELLUNG UND BEHEBUNG VON BETRIEBSSTÖRUNGEN	9
WIE DIE KONDENSWASSER ZU ENTLEREEN	13
PFLEGE UND WARTUNG	13
APP-DOWNLOAD UND XDA-EINSTELLUNG IM Wi-Fi MODUS	13
LEITFADEN ZU Wi-Fi (Englisch / Italienisch)	16

## SICHERHEITSANWEISUNGEN



- Lesen Sie dieses Handbuch aufmerksam durch, bevor Sie die Klimaanlage anschließen. In Zweifelsfällen wenden Sie sich bitte an den Händler oder an das autorisierte Kundendienstzentrum.

- Diese Klimaanlage wurde entwickelt, um ideale klimatische Bedingungen für den Hausgebrauch zu schaffen. In Bezug auf gewerbliche und berufliche Tätigkeiten lehnt Airwell jede Verantwortung für die Unangemessenheit des Geräts aufgrund seiner Eigenschaften und des Zwecks ab, für den es verantwortlich sein sollte.



### WARNUNG

- Niemals Benzin oder andere entzündbare Flüssigkeiten in der Nähe der Klimaanlage anwenden oder aufbewahren. Dies ist sehr gefährlich. **Dazu keine Schaltgeräte, die keinen Schutz IPX1 (Schutz gegen senkrechten Wasseranfall) haben, unter der Einheit installieren.**
- Der Hersteller übernimmt keinerlei Verantwortung in den Fällen, in denen die Sicherheits- und Unfallverhütungsvorschriften nicht beachtet werden.



### VORSICHT

- Weder dem Stromversorgungs- Hauptschalter noch dem Gerätestecker benutzen, um das Klimagerät ein/ auszuschalten. Immer die ON/OFF-Taste benutzen.
- Niemals Gegenstände in die Klimaanlage hineinstecken. Es ist sehr gefährlich, da sich der Ventilator mit hoher Geschwindigkeit dreht.
- Kinder nicht mit der Klimaanlage spielen lassen.
- Das Zimmer nicht zu stark abkühlen, wenn sich darin kleine Kinder oder Kranke aufhalten.
- Reinigen Sie die Einheit nur mit neutralen Reinigungsmitteln und wie im entsprechenden Abschnitt beschrieben.
- Stellen Sie keine Gegenstände auf die Einheit.
- Lehnen Sie sich nicht oder setzen Sie sich nicht auf die Einheit.
- Gießen Sie keine Flüssigkeiten auf die Einheit.
- Reinigen Sie den Luftfilter regelmäßig, wie im entsprechenden Abschnitt beschrieben.

- Dieses Klimagerät sollte von Kindern ab 8 Jahren und von Personen mit eingeschränkten körperlichen, sensorischen und geistigen Fähigkeiten, Personen mit wenig Erfahrung und Kenntnis über den Umgang mit dem Klimagerät bedient werden. Im Bedarfsfall sind solche Personen von einer verantwortlichen Person entsprechend zu überwachen oder einzuweisen, so dass, sie die auftretenden Gefahren verstehen können.
- Reinigung und Wartung müssen nicht von Kindern ohne Aufsicht durchgeführt werden.
- Vor Beginn der Reinigungs- und Wartungsvorgänge ist die Klimaanlage abzuschalten und der Stecker aus der Steckdose zu ziehen. Auf dem Fall von Bewegung, entleeren Sie das eventuelle Kondenswasser in dem Boden der Einheit.

## 1 - WARNUNG LICHTEN

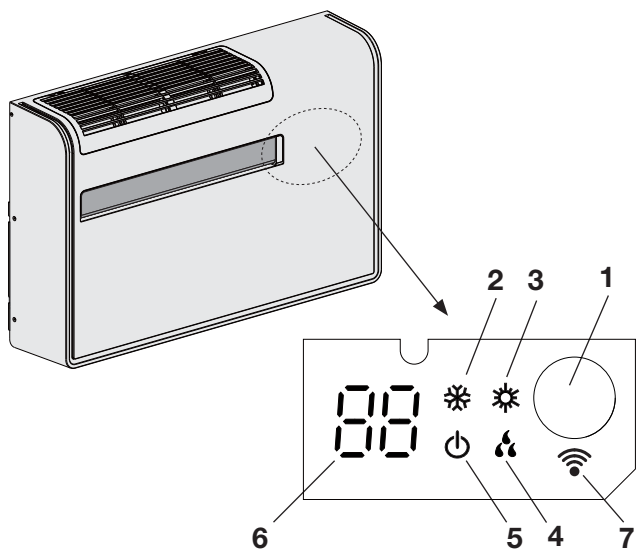

1. **Empfänger:** empfängt die von der Fernbedienung ausgesandten Signale.
2. **KÜHLUNG Licht:** Dieses Licht leuchtet auf, wenn sich das Klimagerät im Kühlungsbetrieb befindet.
3. **HEIZUNG Licht:** Dieses Licht leuchtet auf, wenn sich das Klimagerät im Heizungsbetrieb befindet.
4. **ENTFEUCHTUNG Licht:** Dieses Licht leuchtet auf, wenn sich das Klimagerät im Entfeuchtungsbetrieb befindet.
5. **Warteanzeige Licht (STANDBY):** Dieses Licht leuchtet auf, wenn das Klimagerät mit der Fernbedienung ausgeschaltet wird und zeigt auch den Wi-Fi-Status während des Gerätebetriebs an.
6. **DIGITALE ANZEIGE:** sie kann Informationen wie Solltemperatur, Raumtemperatur, Batterietemperatur, Status, Fehlercode usw. anzeigen.
7. **Wi-Fi:** Dieses Licht leuchtet auf, wenn sich das Klimagerät in Wi-Fi befindet.



### WARNUNG

Die Position OFF unterbricht die Stromversorgung nicht. Den Hauptschalter zum Ausschalten des Klimageräts benutzen.

## ANMERKUNGEN

- Es ist möglich das Klimagerät einzustellen, so daß alle Lichter ausgeschaltet sind, auch während des Betriebs, indem Sie die Taste LIGHT der Fernbedienung drücken.  
Wenn das Symbol  der Fernbedienung leuchtet, ist die Anzeige des Klimageräts eingeschaltet; Wenn das Symbol nicht leuchtet, ist die Anzeige des Klimageräts ausgeschaltet.
- Wenn das System des Klimageräts feststellt Betriebsstörungen, werden die korrekten Anzeigen aufgeleuchtet, auch wenn sie für Ausschaltung eingestellt sind. Sehen Sie für weitere Details das Paragraph FESTSTELLUNG UND BEHEBUNG VON BETRIEBSSTÖRUNGEN.

## BENUTZUNG DER FERNBEDIENUNG

### EINSETZEN DER BATTERIEN

- Die Abdeckung auf der Rückseite der Fernbedienung entfernen: drücken Sie leicht mit Ihrem Finger und schieben Sie sie in Pfeilrichtung heraus.
- Zwei Batterien von 1,5 V-DC Art AAA alkaline einsetzen. Die Pole, wie auf der Fernbedienung angegeben, beachten.  
Die Fernbedienung ist jetzt betriebsbereit.

### WIE DIE BATTERIEN ZU ENTFERNEN

- Die Abdeckung entfernen.
- Drücken Sie die Batterie nach dem negativen Pol und entfernen Sie sie vom positiven Pol.
- Entfernen Sie ebenso die andere Batterie.

### HINWEISEN

- Die mittlere Betriebsdauer der Batterien ist 6 Monate. Sie hängt davon ab, wie oft die Fernbedienung benutzt wird.  
Die Batterien bei längerer Nichtbenutzung der Fernbedienung (mehr als 1 Monat) herausnehmen. Die Batterien auswechseln, wenn die Leuchtanzeige zur Signalübertragung von der Fernbedienung nicht blinkt oder, wenn das Klimagerät auf die Fernbedienungsbefehle nicht reagiert.
- Die Batterien der Fernbedienung enthalten verunreinigen Substanzen. Die erschöpfte Batterien sollen gemäß der örtlichen Vorschriften beseitigt werden.

- Wenn Vorhänge, Türen oder andere Gegenstände das Signal von der Fernbedienung zum Klimagerät blockieren, kann das Klimagerät nicht über die Fernbedienung gesteuert werden.
- Schütten Sie keine Flüssigkeit auf die Fernbedienung, setzen Sie die Fernbedienung keinem direkten Sonnenlicht aus und stellen Sie sie nicht in die Nähe extremer Hitze.
- Wenn andere elektronische Geräte die Fernbedienung stören, entfernen Sie sie.
- Die Batterien müssen gleichzeitig ausgetauscht werden. Verwenden Sie keine alten Batterien oder andere Batterietypen, da sonst eine Fehlfunktion der Fernbedienung auftritt.
- Wenn der Reset beim Drücken der Fernbedienungstaste erfolgt, sind die Batterien leer. Bitte ersetzen Sie sie.

### BETRIEBSWEISE MIT FERNBEDIENUNG

Die Fernbedienung auf den Empfänger auf dem Klimagerät immer richten.

### WIE DAS KLIMAGERÄT EIN ODER AUS-ZUSCHALTEN

Drücken Sie die Taste ON/OFF der Fernbedienung, um das Klimagerät ein oder auszuschalten. Warteanzeige Licht (STANDBY) geht aus und zeigt an, dass das Gerät in Betrieb ist und umgekehrt.

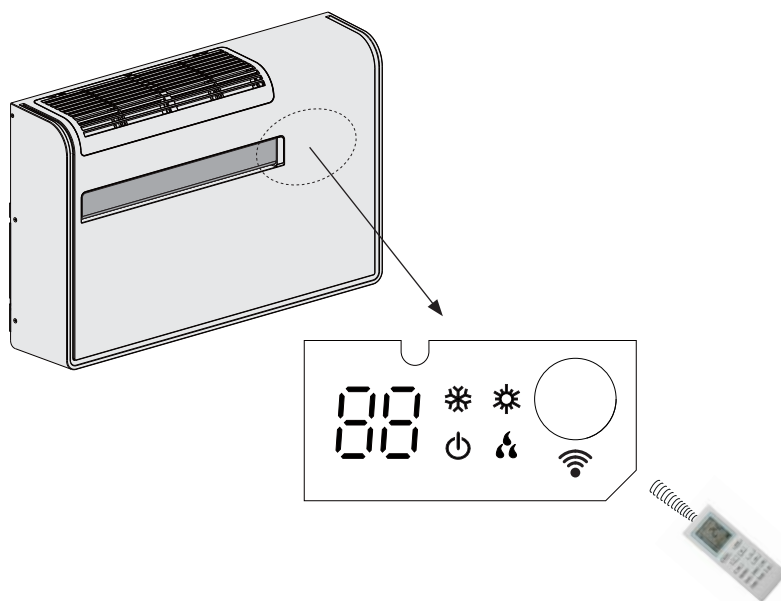



# FERNBEDIENUNG

**ANZEIGE** Velocità ventilatore

**Betriebsweise**

- Automatik
- Kühlung
- Entfeuchtung
- Ventilazione
- Ventilation

**Nacht - Programm**

**Temperatursymbol**

(set temp) (indoor temp) (outdoor temp) \*

\* Non reale, è sempre la temperatura ambiente

**Labels on the right:** Datenverkehrsbestätigung, Temperaturanzeige, Timer, Klappe

**TASTE ON/OFF (ein/aus)**  
Drücken Sie die EIN / AUS-Taste, wenn sich das Gerät im Standby ist, um es einzuschalten.  
Drücken Sie die EIN / AUS-Taste, wenn das Gerät eingeschaltet ist, um es auszuschalten.

**WAHLTASTEN**

**FÜR TEMPERATUR - (kälter)**  
Diese Taste zur Senkung der gewählten Temperatur drücken.

**+ (wärmer)**  
Diese Taste zur Erhöhung der gewählten Temperatur drücken.

**BENUTZEN SIE DIESE TASTEN AUCH FÜR DIE TIMEREINSTELLUNG**

**TASTE "FAN" (Ventilator-Geschwindigkeit)**

**AUTO** Die Ventilator-Geschwindigkeit wird automatisch vom Mikroprozessor gewählt.

**FAN** Niedrige Geschwindigkeit.

**FAN** Mittlere Geschwindigkeit.

**FAN** Hohe Geschwindigkeit.

**ENERGIESPAR-TASTE**  
Drücken Sie diese Taste, um die Energiesparfunktion im Kühlung auszuwählen

**"FUNKTION DRYING" TASTE**  
Drücken Sie diese Taste, um die DRYING Funktion während Kühlung- oder Entfeuchtung auszuwählen

**"TURBO" TASTE**  
Drücken Sie diese Taste, um die TURBO-Funktion im Kühlung (super kalt) oder im Heizung (super heiß) auszuwählen..

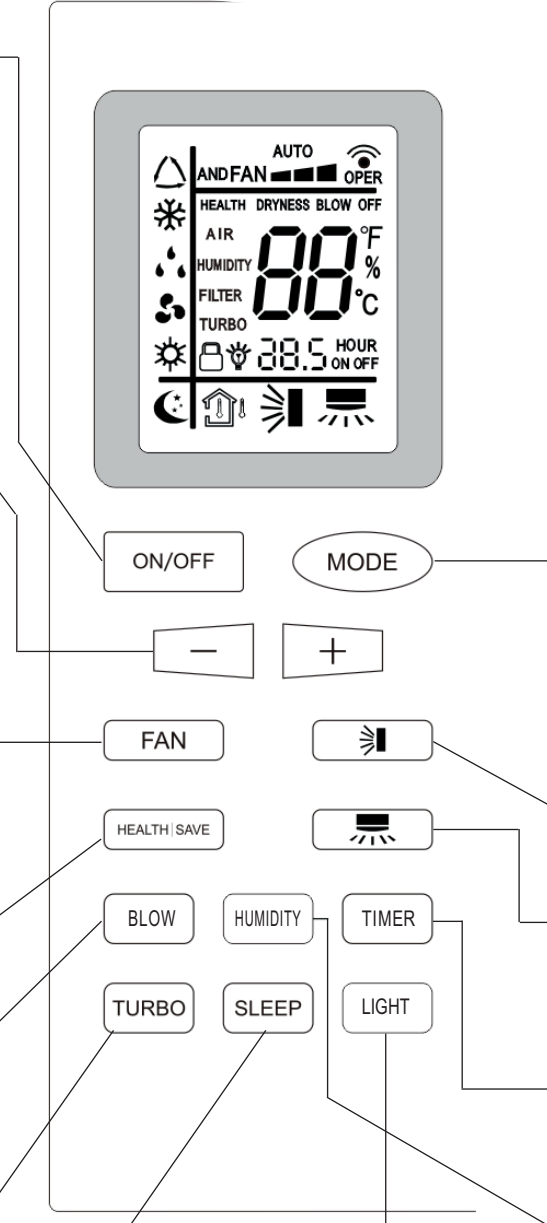

**PULSANTE MODO DI FUNZIONAMENTO**

Diese Taste drücken, um die Betriebsweise des Klimagerätes zu ändern.

**(Automatik)**  
Wird die Position "Automatik" eingestellt, wählt der Mikroprozessor zwischen Kühlung und Heizung aufgrund des Unterschieds zwischen der Raumtemperatur und der auf der Fernbedienung eingestellten Temperatur.

**(Kühlung)**  
Das Klimagerät kühlt die Luft und senkt die Raumtemperatur.

**(Entfeuchtung)**  
Das Klimagerät senkt die Raumfeuchte.

**(fan)**  
Das Klimagerät funktioniert nur als Ventilator.

**(Heizung)**  
Das Klimagerät erwärmt den Raum.

**TASTE FLAP**  
Diese Taste drücken, um die Klappenbewegungsfunktion ein-oder-auszuschalten.

**NICHT VERWENDET**

**TIMER WAHLSCHALTER**  
Indem Sie die Taste TIMER drücken wird auf dem Display das Verfahren aktiviert, um die ON/OFF Timer Einstellung. Verwenden Sie die Tasten - oder +, um den eingestellten Zeitwert anzupassen (Bereich 0,5-24).

**"SLEEP" TASTE**  
Diese Taste drücken, um die Funktion SLEEP zu aktivieren.

**"LIGHT" TASTE**  
Drücken Sie diese Taste, um die Geräteanzeige ein-oder auszuschalten

**TEMPERATUR TASTE (ANZEIGE)**  
Drücken Sie diese Taste, um die anzuzeigende Temperatur auszuwählen (eingestellte oder interne Umgebung).

## KÜHLUNG

### ANMERKUNG

Nachprüfen, daß die Einheit an die Stromversorgung verbunden ist.

1. Stellen Sie die KÜHLUNG mit der MODE-Taste ein (Symbol ❄️ auf dem Display).

2. Die Tasten +/- (Wahl der Temperatur) drücken, um die gewünschte Temperatur einzugeben (Der Einstellungsbereich liegt zwischen 16°C minimum und 30°C maximum).



 DER GEWÄHLTE TEMPERATURWERT WIRD ANGEZEIGT.

  DRÜCKEN SIE DIE TEMPERATUR TASTE (HUMIDITY), UM DIE UMGEBUNGSTEMPERATUR ANZUSEHEN.

3. Die Taste FAN drücken, um die Ventilator-Geschwindigkeit einzugeben.

### ANMERKUNG

Während des Kühlungsbetriebs, wenn die Außentemperatur sehr niedrig ist, bildet sich Eis auf der Oberfläche der internen Batterie. Wenn die interne Batterietemperatur über einen längeren Zeitraum unter 0°C fällt, stoppt das Gerät.

## HEIZUNG

1. Stellen Sie die HEIZUNG mit der MODE-Taste ein (Symbol ☀️ auf dem Display).

2. Die Tasten +/- (Wahl der Temperatur) drücken, um die gewünschte Temperatur einzugeben (Der Einstellungsbereich liegt zwischen 16°C minimum und 30°C maximum).

 DER GEWÄHLTE TEMPERATURWERT WIRD.

  DRÜCKEN SIE DIE TEMPERATUR TASTE (HUMIDITY), UM DIE UMGEBUNGSTEMPERATUR ANZUSEHEN

3. Die Taste FAN drücken, um die Ventilator-Geschwindigkeit einzugeben.

### ANMERKUNGEN

- Wird die Funktion "Heizung" gewählt, schaltet sich der interne Lüfter nicht sofort ein, um einen Kaltluftstrom zu vermeiden. Die Ventilator-Drehzahl nimmt erst zu, wenn der Wärmeaustauscher der Inneneinheit warm genug ist. Während dieses Vorgangs leuchtet die STANBY-Anzeige auf.
- Während Heizungsbetrieb läuft der Lüfter bei ausgeschaltetem Gerät 10 Sekunden lang mit niedriger Drehzahl weiter, um die Restwärmeluft auszutreiben.

## ABTAUUNG DER KONDENSATOREINHEIT

Wenn die Außentemperatur unter 0 °C absinkt, vermindert Eisbildung auf der Kondensatoreinheit die Heizleistung. In diesem Fall wird eine Schutz-Funktion aktiviert, die die Abtauung der Kondensatoreinheit erlaubt. Während dieser Funktion bleibt der Ventilator der Inneneinheit stehen. Je nach Raum- und Außentemperatur arbeitet das Gerät nach einigen Minuten wieder.

## AUTOMATISCHER BETRIEB

1. Stellen Sie bei ausgeschalteter Einheit den MODE-Wahlschalter auf AUTO (Symbol ⚙️ auf dem Display). Die Auswahl der Betriebsart (Kühlung oder Heizung) erfolgt automatisch durch die Einheit gemäß der Raumtemperatur, die zum Zeitpunkt der Auswahl von AUTO erfasst wurde.
2. Wenn die Raumtemperatur ist  $\geq 26^\circ\text{C}$ , beginnt die Einheit, durch Auswahl von AUTO, in Kühlung zu arbeiten, bis sie  $25^\circ\text{C}$  ( $\pm 1^\circ\text{C}$ ) erreicht. Die Standardtemperatur für die Kühlung (und sie kann nicht geändert werden) beträgt tatsächlich  $25^\circ\text{C}$  und sie wird auf dem Einheit Display angezeigt, während auf dem Fernbedienungsanzeige nichts angezeigt wird.
3. Wenn die Raumtemperatur ist  $\leq 20^\circ\text{C}$ , beginnt die Einheit, durch Auswahl von AUTO, in Heizung zu arbeiten, bis sie  $22^\circ\text{C}$  ( $\pm 1^\circ\text{C}$ ) erreicht. Die Standardtemperatur für die Heizung (und sie kann nicht geändert werden) beträgt tatsächlich  $20^\circ\text{C}$  und sie wird auf dem Einheit Display angezeigt, während auf dem Fernbedienungsanzeige nichts angezeigt wird.
4. Wenn die Raumtemperatur liegt zwischen  $23^\circ$  und  $25^\circ\text{C}$  ( $\pm 1^\circ\text{C}$ ), wird die Einheit in nur Ventilation betrieben.

## ENTFEUCHTUNG

1. Stellen Sie die ENTFEUCHTUNG mit der MODE-Taste ein (Symbol 💧 auf dem Display).
2. Die Tasten +/- (Wahl der Temperatur) drücken, um die gewünschte Temperatur einzugeben (Der Einstellungsbereich liegt zwischen 16°C minimum und 30°C maximum).

 DER GEWÄHLTE TEMPERATURWERT WIRD.

  DRÜCKEN SIE DIE TEMPERATUR TASTE (HUMIDITY), UM DIE UMGEBUNGSTEMPERATUR ANZUSEHEN

### NOTA

- Wählen Sie die Funktion "Entfeuchtung", wenn Sie die Raumluftfeuchte senken wollen.
- Wenn die Raumtemperatur erreicht den auf der Fernbedienung eingestellten Wert (Thermostat), wiederholt das Gerät das ON/OFF Programm automatisch.
- Die Funktion "Entfeuchtung" darf bei einer Innentemperatur unter  $16^\circ\text{C}$  nicht gewählt werden!

## VENTILATION

Will man lediglich die Luft im Zimmer umwälzen, ohne die Temperatur zu verändern, drücken Sie die Taste MODE bis nur das Ventilationssymbol 🌀 angezeigt wird.

## WAHL DER VENTILATOR-GESCHWINDIGKEIT

### AUTOMATIK

Mit der Taste FAN die Position "AUTO" <sup>AUTO</sup> eingeben. Der Mikroprozessor wird automatisch die Ventilator-Geschwindigkeit kontrollieren. Beim Anlauf des Klimageräts, in Heizung oder Kühlung, ändert sich die Ventilator-Geschwindigkeit entsprechend der thermischen Belastung des Raumes.

### NOTA

La velocità automatica non è attiva nella modalità VENTILAZIONE.

### ANMERKUNG

Die automatische Geschwindigkeit ist nicht verfügbar im Ventilationsmodus.

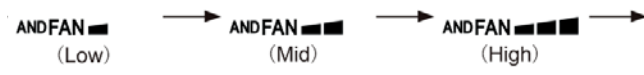

Niedrige Geschw. Mittlere Geschw. Hohe Geschw.

## NACHT-PROGRAMM

1. Stellen Sie mit der MODE-Taste KÜHLUNG oder HEIZUNG ein.
2. Drücken Sie die Taste SLEEP.
3. Das Symbol  erscheint im Display. Zum Löschen desselben nochmals die Taste SLEEP drücken.

### Was ist das Nacht-Programm?

Wenn dieses Programm wird gewählt, begrenzt das Klimagerät automatisch die Leistung, um den Komfort während der Nacht zu erhöhen.

### Wie funktioniert das Nachtprogramm?

#### Kühlung + Nachtprogramm

Die Lüfterdrehzahl verringert sich gegenüber der eingestellten Lüfterdrehzahl um 1 Stufe.

Nach 1 Betriebsstunde wird die eingestellte Temperatur um 1 Grad erhöht.

Nach 3 Betriebsstunden wird die eingestellte Temperatur um 1 Grad erhöht.

Nach 8 Betriebsstunden wird das Programm automatisch abgebrochen, die eingestellte Temperatur wird auf die ursprüngliche eingestellte Temperatur zurückgesetzt und die Klimaanlage läuft weiter.

#### Heizung + Nachtprogramm:

Die Lüfterdrehzahl verringert sich gegenüber der eingestellten Lüfterdrehzahl um 1 Stufe.

Nach 1 Betriebsstunde wird die eingestellte Temperatur um 1 Grad gesenkt.

Nach 3 Betriebsstunden wird die eingestellte Temperatur um 2 Grad gesenkt.

Nach 8 Betriebsstunden wird das Programm automatisch abgebrochen, die eingestellte Temperatur wird auf die ursprüngliche eingestellte Temperatur zurückgesetzt und die Klimaanlage läuft weiter.

## TURBO PROGRAMM

Das TURBO Programm kann nur während Kühlung oder Heizung Betriebsweise und nicht während automatischer, Entfeuchtung und Ventilation Betriebsweise ausgewählt werden. Das TURBO Programm ermöglicht die maximale Kühlung oder Heizung (Wärmepumpe) Leistung des Klimagerätes zu erhalten. Sie können das TURBO Programm mit der Fernbedienung aktivieren, nachdem Sie die Kühlung oder Heizung Betriebsweise ausgewählt haben. Unter diesen Bedingungen wird das Klimagerät seine maximale Heizleistung erreichen; es wird empfohlen, das TURBO Programm nur verwenden, wenn die Außentemperatur extrem ist und die gewünschte Raumtemperatur schwierig zu erreichen ist. Im Gegenteil, um die beste Leistung in Effizienz und Laufruhe zu erzielen, wird es nicht empfohlen das TURBO Programm zu verwenden, indem Sie das Klimagerät im Normalzustand arbeiten lassen (werkseitiges Standard-Programm).

Um das TURBO Programm zu aktivieren, ist es nötig (nachdem Sie die Kühlung oder Heizung Betriebsweise gewählt haben) die Taste TURBO zu drücken; auf dem Display der Fernbedienung erscheint das Wort **TURBO**. Drücken Sie die TURBO-Taste erneut, um die Funktion zu deaktivieren.

## DRYING FUNKTION

Die Funktion DRYING kann nur während Kühlung- oder Entfeuchtungsmodus ausgewählt werden.

Drücken Sie die Funktionstaste DRYING (BLOW), um diese Funktion zu aktivieren. Auf dem Display der Fernbedienung wird **DRYNESS** angezeigt.

Wenn diese Funktion aktiviert ist, wird nach dem Drücken der Ein- / Aus-Taste zum Ausschalten der Klimaanlage einige Minuten lang weitergearbeitet, um das verbleibende Wasser auf der Oberfläche des Verdampfers zu trocknen. Drücken Sie die Taste erneut, um die Funktion zu deaktivieren.

## ENERGIESPARFUNKTION

Sie können die Energiesparfunktion nur im Kühlungsmodus auswählen.



Drücken Sie die ENERGIESPAR-Taste (HEALTH SAVE), um diese Funktion zu aktivieren: Auf dem Display der Fernbedienung erscheint das Wort **HEALTH** und anstelle des Temperaturwerts das Wort **SE**.

Wenn diese Funktion aktiv ist, wird die Temperatur automatisch auf 25°C eingestellt und die Lüftergeschwindigkeit ist automatisch. Die Einstellungen für Temperatur und Lüftergeschwindigkeit sind nicht mehr gültig.

Drücken Sie die Taste erneut, um die Funktion zu deaktivieren.

## TIMER - EINSTELLUNG



### A) WIE DIE EINSCHALT- TIMER EINZUSTELLEN IST (ON)

1. Drücken Sie im Standby-Modus die TIMER-Taste einmal, um auf die Timer-Einschalt-Einstellung zuzugreifen: das Symbol  blinkt.
2. Drücken Sie die Taste + (oder -), um einen Zeitwert (Intervall 0,5 bis 24 Stunden) einzustellen. Bei jedem Drücken der Taste + (oder -) wird der Zeitwert um 0,5 Stunden (eine halbe Stunde) erhöht (oder verringert). Nachdem Sie den Wert eingestellt haben, drücken Sie die TIMER-Taste erneut, um die Einstellung zu bestätigen: das Symbol  leuchtet auf. Sie können die verbleibende Zeit auf dem Display sehen, bevor Sie es einschalten.

HOUR  
ON



### B) WIE DIE AUSSCHALT- TIMER EINZUSTELLEN IST (OFF)

1. Drücken Sie während des Betriebs einmal die TIMER-Taste, um auf die Timer-Aus-Einstellung zuzugreifen: das Symbol  blinkt.
2. Drücken Sie die Taste + (oder -), um einen Zeitwert (Intervall 0,5 bis 24 Stunden) einzustellen. Bei jedem Drücken der Taste + (oder -) wird der Zeitwert um 0,5 Stunden (eine halbe Stunde) erhöht (oder verringert). Nachdem Sie den Wert eingestellt haben, drücken Sie die TIMER-Taste erneut, um die Einstellung zu bestätigen: das Symbol  leuchtet auf. Auf dem Display sehen Sie die verbleibende Zeit bis zum Ausschalten.

HOUR  
OFF

## LUFTSTROM-EINSTELLUNG

Sich vergewissern, daß die Fernbedienung einschaltet ist. Die Taste  drücken (FLAP) um das automatische Schwingen auszuwählen.



VORSICHT

Die Luftleitlamelle nicht mit den Händen bewegen bei Inbetriebnahme der Einheit auf.

### Klappenbewegungsfunktion

Die Klappe bewegt sich automatisch nach oben und unten, um Luft über den gesamten Klappenbewegungsbereich strömen zu lassen.

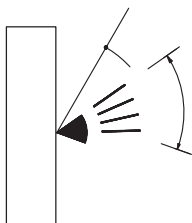

## ANMERKUNGEN

- Beim Ausschalten des Geräts schließt sich die Klappe automatisch.
- Während des Heizbetriebs ist die Gebläsedrehzahl zunächst sehr niedrig, und die Klappe befindet sich in der horizontalen Position, bis Warmluft aus dem Gerät zu strömen beginnt. Sobald sich die Luft erwärmt, ändern sich Klappenposition und Gebläsedrehzahl auf die mit der Fernbedienung angegebenen Einstellungen.



VORSICHT

- Die Klappentaste (FLAP) an der Fernbedienung verwenden, um die Klappe auf die gewünschte Position einzustellen. Wenn die Klappe von Hand verstellt wird, stimmt ihre tatsächliche Position nicht mehr mit der an der Fernbedienung registrierten Stellung überein. In einem solchen Fall das Gerät ausschalten, warten, bis sich die Klappe schließt, und das Gerät dann wieder einschalten. Dadurch wird die normale Klappenposition wiederhergestellt.

## BETRIEBSWEISE OHNE FERNBEDIENUNG

Wenn die Fernbedienung nicht funktioniert oder verloren ging, wie folgt vorgehen.

### 1. KLIMAGERÄT AUSSER BETRIEB

Wenn Sie das Klimagerät in Betrieb setzen wollen, ist die Betriebstaste zu drücken (mit der Spitze eines Stiftes).

### ANMERKUNG

Die Klimaanlage wechselt in den automatischen Modus: Wählt den Betrieb automatisch basierend auf der Innentemperatur (Kühlen, Heizen, Lüften) und kann den Temperatureinstellwert und die Lüftergeschwindigkeit nicht ändern.

### 2. KLIMAGERÄT IN BETRIEB

Wollen Sie das Klimagerät abstellen, ist die Betriebstaste zu drücken (mit der Spitze eines Stiftes).

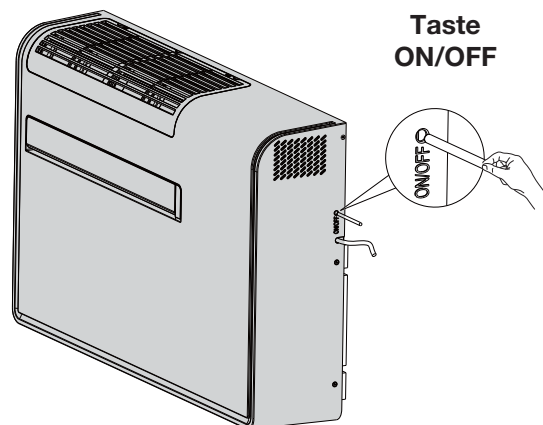

### ANMERKUNG

#### Stromunterbrechung während des Betriebs.

Beim Auftreten einer Stromunterbrechung hält das Klimagerät an. Wird die Versorgung wiederhergestellt, müssen Sie das Klimagerät manuell wiedereinschalten.

## RATSCHLÄGE FÜR HÖCHSTEN KOMFORT UND NIEDRIGSTEN VERBRAUCH

### VERMEIDEN SIE:

- Den Luftzufuhr und Luftansauggrill der Einheit zu versperren. Sind diese nicht frei, arbeitet die Einheit nicht einwandfrei und könnte Schaden erleiden.
- Notfalls Sonnenschutz benutzen oder Vorhänge zuziehen, um Sonnenbestrahlung des Raumes zu verhindern.

### ÜBERPRÜFEN SIE:

- Daß der Luftfilter immer sauber ist. Ein schmutziger Filter vermindert den Luftdurchlauf und setzt die Leistung der Einheit herab.
- Daß Fenster und Türen geschlossen sind, um das Eindringen nicht konditionierter Luft zu vermeiden.

## FESTSTELLUNG UND BEHEBUNG VON BETRIEBSSTÖRUNGEN



### WARNUNG

- Im Falle einer Betriebsstörung vom Klimagerät (die Betriebslampe leuchtet, aber die Außeneinheit läuft nicht) versuchen Sie, die Stromversorgung für etwa 3 Minuten am Hauptschalter oder durch Ziehen des Steckers abzuschalten und dann schalten das Gerät anschließend wieder ein.

Falls das Klimagerät nicht richtig funktioniert, führen Sie bitte die unten aufgeführten Überprüfungen durch, bevor Sie den technischen Kundendienst rufen. Falls die Störung bleibt, wenden Sie sich an den Händler oder den Technischen Kundendienst.

**Störung:** Das Klimagerät läuft überhaupt nicht.

#### Mögliche Ursache:

1. Keine Stromzufuhr.
2. Niederdruckschalter wurde ausgelöst.
3. Betriebstaste ist ausgeschaltet (OFF).
4. Batterien in der Fernbedienung sind erschöpft.

#### Abhilfe:

1. Für erneute Stromzufuhr sorgen.
2. Wenden Sie sich an eine Kundendienststelle.
3. Taste ON/OFF erneut drücken.
4. Batterien auswechseln.

**Störung:** Schlechte Kühl- oder Heizleistung.

#### Mögliche Ursache:

1. Luftfilter ist schmutzig oder zugesetzt.
2. Eine Wärmequelle oder viele Leute befinden sich im Raum.
3. Türen und/oder Fenster sind geöffnet.
4. Ein Hindernis befindet sich in der Nähe des Lufteinlasses oder -auslasses.
5. Die mit der Fernbedienung geregelte Temperatur ist zu hoch.
6. Außentemperatur ist zu niedrig.

#### Abhilfe:

1. Luftfilter reinigen.
2. Die Wärmequelle möglichst abschalten.
3. Diese schließen, damit keine Wärme bzw. Kälte von außen eindringt.
4. Hindernis entfernen, um einen unbehinderten Luftstrom zu gewährleisten.
5. Regeln Sie wieder die Temperatur mit der Fernbedienung.
6. Ein zweites Heizgerät einsetzen.

**Störung:** Knackgeräusche werden vom Klimagerät gehört.

#### Mögliche Ursache:

1. Während dem Betrieb können plötzliche Temperaturwechsel eine Ausdehnung bzw. ein Schrumpfen von Kunststoffteilen verursachen. In einem solchen Fall werden u.U. Knackgeräusche gehört.

#### Abhilfe:

1. Dies ist normal, und die Geräusche wieder aufhören, wenn eine beständige Temperatur erreicht wird.

**Störung:** Geräusch von fließendem Wasser.

#### Mögliche Ursache:

1. Wurde das Klimagerät gerade ein- oder ausgeschaltet?

#### Abhilfe:

1. Das Geräusch wird durch das im Gerät fließende Kältemittel erzeugt (normales Phänomen).

**Störung:** Unmittelbar nach dem Einschalten tritt Geruch oder Staub aus dem Klimagerät aus.

#### Mögliche Ursache:

1. Das Klimagerät stößt keinen Geruch aus. Wenn es einen Geruch gibt, kann dies an der Ansammlung von Gerüchen in der Umwelt liegen.
2. Das Klimagerät wurde längere Zeit nicht benutzt und der im Gerät angesammelte Staub wird entfernt.

#### Abhilfe:

2. Reinigen Sie die Filter. Wenn das Problem weiterhin besteht, wenden Sie sich an den Händler oder den Kundendienst.

**Störung:** Während des Kühlungsbetriebs tritt manchmal Nebel aus dem Gitter aus.

#### Mögliche Ursache:

1. Dieses Phänomen tritt manchmal auf, wenn die Temperatur und Luftfeuchtigkeit der Umgebung hoch sind, da die Innenluft schnell abkühlt.

#### Abhilfe:

1. Nach einer Weile sinken die Temperatur und die Luftfeuchtigkeit im Raum und der Nebel verschwindet.

**Störung:** Das Klimagerät tropft.

#### Mögliche Ursache:

1. Die Luftfeuchtigkeit ist zu hoch.
2. Das Kondenswasser läuft über.
3. Der Anschluss des Kondensatablaufrohres des Geräts ist lose.

#### Abhilfe:

1. Wenn die Klimaanlage längere Zeit mit hoher Luftfeuchtigkeit arbeitet, kann dies zu Kondensation am Luftzufuhr Gitter, an der Klappe, am Frontpanel usw. führen. und tropfen.

# SELBSTDIAGNOSE TABELLE

DE

ERROR CODES' LIST				
Fault name	Fault definition	Code	LED display (on 0.5S and off 0.5S when the LED flashes)	
			STANDBY LED	HEATING LED
Jumper cap failure	Hardware failure	C5	stop 3 seconds, Flashing 15 times	
Memory chip read and write failure	Hardware failure	EE		stop 3 seconds, Flashing 15 times
Module current protection limit/ reduced frequency	remote control display	En	/	
Module temperature protection limit / reduced frequency	remote control display	EU		heating and cooling lights stop 3 seconds at the same time, flashes 6 times
System high voltage protection	other faults	E1	stop 3 seconds, Flashing 1 times	
Anti-freeze protection	other faults	E2	stop 3 seconds, Flashing 2 times	
System low voltage protection	other faults	E3	stop 3 seconds, Flashing 3 times	
Exhaust over heat protection	other faults	E4	stop 3 seconds, Flashing 4 times	
External AC current protection	other faults	E5	stop 3 seconds, Flashing 5 times	
Internal and external machine communication failure	Hardware failure	E6	stop 3 seconds, Flashing 6 times	
Mode conflict	Hardware failure	E7	stop 3 seconds, Flashing 7 times	
Overload temperature package failure	Hardware failure	FE (not shown)	/	
Anti-freeze protection limit / down-frequency	remote control display	FH		heating and cooling lights stop 3 seconds at the same time, flashes 2 times
fluorine receiving mode	The operating status immediately displays	Fo ("o" is the lower part of	The cooling and standby LEDs are turned off at the same time and the 3S flashes once	
Fluoride deficiency protection	other faults	F0		stop 3 seconds, Flashing 10 times
Indoor environmental temperature package failure	Hardware failure	F1		stop 3 seconds, Flashing 1 times
Indoor evaporator middle temperature package failure	hardware failure	F2		stop 3 seconds, Flashing 2 times
Outdoor environmental temperature package failure	Hardware failure	F3		stop 3 seconds, Flashing 3 times
Outdoor condenser temperature sensing package failure	Hardware failure	F4		stop 3 seconds, Flashing 4 times
Outdoor exhaust temperature package failure	Hardware failure	F5		stop 3 seconds, Flashing 5 times

## ERROR CODES' LIST

Fault name	Fault definition	Code	LED display (on 0.5S and off 0.5S when the LED flashes)		
			STANDBY LED	COOLING LED	HEATING LED
Overload protection limit / reduced frequency	remote control display	F6		heating and cooling lights stop 3 seconds at the same time, flashes 1 times	
Oil return	30. Operation status (Direct display, other oil return needs remote control)	F7		stop 3 seconds, Flashing 7 times	
External machine AC current protection limit / reduced frequency	remote control display	F8		heating and cooling lights stop 3 seconds at the same time, flashes 4 times	
Exhaust protection limit / reduced frequency	remote control display	F9		heating and cooling lights stop 3 seconds at the same time, flashes 3 times	
PFC over current fault	other faults	HC		stop 3 seconds, Flashing 6 times	
Compressor demagnetization protection	other faults	HE		stop 3 seconds, Flashing 14 times	
Compressor overload protection	other faults	H3		stop 3 seconds, Flashing 3 times	
Overload pressure protection	other faults	H4		stop 3 seconds, Flashing 4 times	
Module current protection	other faults	H5		stop 3 seconds, Flashing 5 times	
Indoor fan failure	Hardware failure	H6	stop 3 seconds, Flashing 11 times		
Compressor out of step	other faults	H7		stop 3 seconds, Flashing 7 times	
Outdoor fan 2 failure	Hardware failure	LA	stop 3 seconds, Flashing 24 times		
Compressor startup failed	other faults	Lc		stop 3 seconds, Flashing 11 times	
Indoor and outdoor models do not match	Hardware failure	LP	stop 3 seconds, Flashing 19 times		
Outdoor fan 1 failure	Hardware failure	L3	stop 3 seconds, Flashing 23 times		
Excessive power protection	other faults	L9	stop 3 seconds, Flashing 20 times		
Internal machine undefined	Hardware failure	OE			

Note: The communication protocol requires the external machine to send the shutdown fault bit as a common bit for all faults.

When the defined faults occur at the same time, only the defined faults are displayed.

### ERROR CODES' LIST

Fault name	Fault definition	Code	LED display (on 0.5S and off 0.5S when the LED flashes)		
			STANDBY LED	COOLING LED	HEATING LED
DC bus voltage is too high protection (external)	other faults	PH			stop 3 seconds, Flashing 11 times
DC bus voltage low protection (external unit)	other faults	PL			stop 3 seconds, Flashing 21 times
Capacitor charging failure (water level of wall penetrator)	Hardware failure	PU			stop 3 seconds, Flashing 17 times
Minimum cooling and heating (capability test code)	The running status is immediately displayed	P0			
Nominal cooling and heating (capability test code)	The running status is immediately displayed	P1	In the cooling test status: the cooling indicator flashes quickly (on for 0.25 seconds and off for 0.25 seconds)		
Maximum cooling and heating (capability test code)	The running status is immediately displayed	P2	heating test state: the heating indicator flashes quickly (on for 0.25 seconds and off for 0.25 seconds)		
Intermediate cooling and heating (capability test code)	The running status is immediately displayed	P3			
Compressor overcurrent peak current is too high	other faults	P5	/		stop 3 seconds, Flashing 15 times
Module temperature sensing circuit failure	Hardware failure	P7			stop 3 seconds, Flashing 18 times
Module temperature protection	other faults	P8			stop 3 seconds, Flashing 19 times
Compressor phase current detection failure	Hardware failure	U1			stop 3 seconds, Flashing 13 times
Compressor lack / reverse phase protection	other faults	U2			stop 3 seconds, Flashing 12 times
DC bus voltage drop fault	other faults	U3			stop 3 seconds, Flashing 20 times
Current detection failure	Hardware failure	U5		stop 3 seconds, Flashing 13 times	
Four-way valve switch abnormal	Hardware failure	U7		stop 3 seconds, Flashing 20 times	
Zero crossing signal abnormal	Hardware failure	U8	stop 3 seconds, Flashing 17 times		



## WIE DIE KONDENSWASSER ZU ENTLLEEREN

Das Klimagerät beseitigt die Luftfeuchte, die automatisch ablaufen lassen wird, aber auf besonderen Fälle könnte die Kondenswasser in dem Boden der Einheit bleiben. Jedes Mal sollen Sie die Einheit für einen längeren Zeitraum nicht benutzen, entleeren Sie das eventuelle Kondenswasser durch dem Dienstkappe, der sich unter dem Unterpanel der Einheit befindet:

- Entfernen Sie den Deckel, nachdem Sie ihn unter einen ausreichend großen Behälter (Fassungsvermögen von mindestens 5 Litern) gestellt haben, und leeren Sie das Kondensat.
- Setzen Sie die Kappe wieder auf.

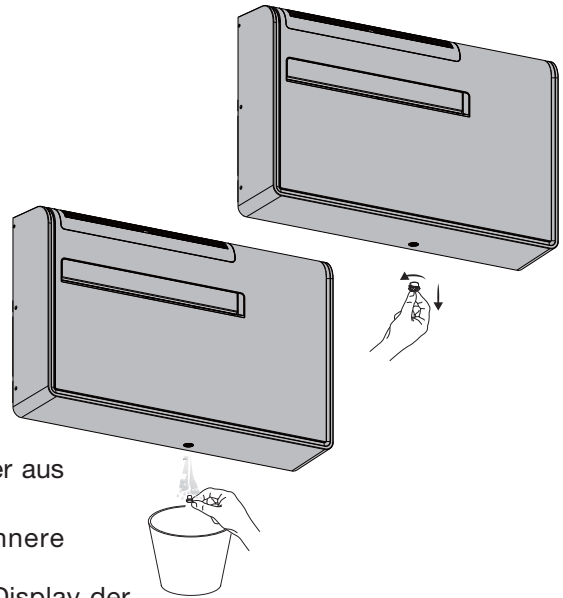

### WARNUNG

- Schalten Sie immer das Klimagerät aus, bevor man den Stecker aus der Steckdose zieht.
- Den Stecker aus der Steckdose ziehen, bevor man das innere Kondenswasser ausläßt.

Wenn das Kondensatablaufsystem außer Betrieb ist, zeigt das Display der Klimaanlage "PU" und gibt ein Alarmsignal aus.

Damit die Klimaanlage vorübergehend arbeiten kann, bis das Servicepersonal eintrifft, kann das Wasser auf die gleiche Weise abgelassen werden.

## WARTUNG UND PFLEGE

**VORSICHT!** Vor Beginn der Reinigungs- und Wartungsvorgänge ist das Klimagerät abzuschalten und der Stecker aus der Steckdose zu ziehen.

### 1. Filterreinigung

Der Luftfilter muß wenigstens einmal alle zwei Betriebswochen überprüft und gereinigt werden. Der Betrieb mit schmutzigen oder verstopften Filter kann die Leistung des Klimagerätes verkleinern. Der Filter befindet sich oben auf dem Gerät:

- Das Ansauggitter wie in der Abbildung gezeigt manuell aushängen und entfernen.
- Entfernen Sie die beiden Filter vom Rahmen.
- Zur Staubentfernung einen Staubsauger benutzen. Sollte dies nicht ausreichen, den Filter mit lauwarmen Seifenwasser waschen, gut mit frischem Wasser abspülen und trocknen lassen.
- Setzen Sie den Filter zurück in seinen Sitz und schließe das Gitter.

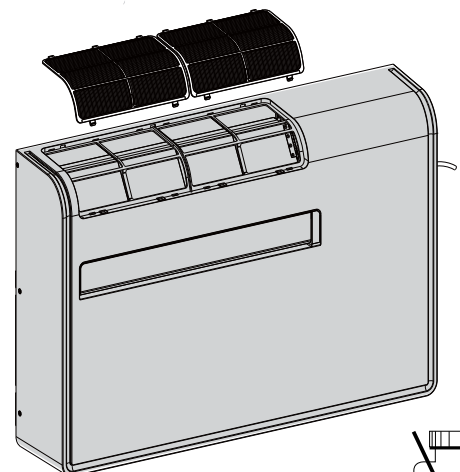
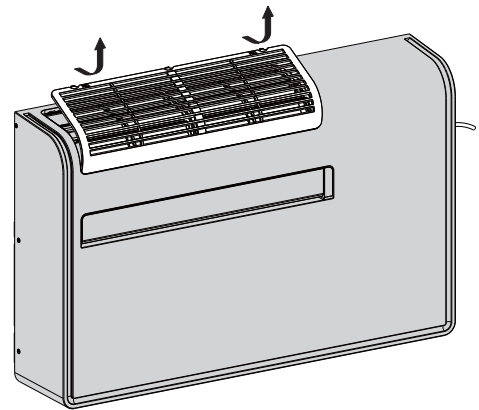

### 2. Reinigung der Einheit

Das Gehäuse nur mit weichem feuchtem Tuch abwischen. Wenn das Gehäuse Flecken aufweist, mit etwas lauwarmen Seifenwasser abwischen. Auf keinem Fall mit heißen Wasser, angreifenden chemischen Mitteln oder Benzin reinigen. Kein Wasser auf die Einheit gießen. Es könnte die inneren Komponenten beschädigen oder einen Kurzschluß verursachen.

### 3. Nach dem Verbraucher

Wenn Sie sollen die Einheit für einen längeren Zeitraum nicht benutzen, reinigen Sie den Filter und vergewissern Sie sich, daß kein Kondenswasser sich in dem Boden der Einheit befindet (Sehen Sie "WIE DAS KONDENSWASSER ZU ENTLLEEREN"). Keine schweren Gegenstände auf das Gerät legen.

### 4. Transport

Das Gerät nur senkrecht transportieren.

5. Aus Sicherheitsgründen das Stromkabel regelmäßig auf Schäden überprüfen; die elektrische Verbindung der Einheit ist Y-Type, mit dem auf spezieller Weise vorbereiteten Kabel; wenn es beschädigt ist, lassen Sie es durch einen Servicefachmann ersetzen.

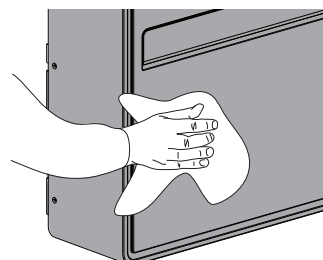

## APP-DOWNLOAD UND XDA-EINSTELLUNG IM WI-FI MODUS

1. Installieren Sie die Airconnect Smart-App auf Ihrem Smartphone oder Tablet, indem Sie den folgenden QR-Code mit einem QR-Code-Leser einrahmen (Alternativ können Sie die Airconnect Smart-App im App Store Ihres Smartphones oder Tablets suchen und installieren):
2. Öffnen Sie Airconnect Smart App.
3. Wenn Sie noch kein Konto haben, herstellen Sie eines.
4. Melden Sie sich mit Ihren Kontoanmeldeinformationen bei der App an.



- DE
5. Stellen Sie XDA im Wi-Fi Modus ein:
    - a. Schalten Sie die Fernbedienung ein
    - b. Stellen Sie den Entfeuchtungsmodus mit der MODE Taste ein
    - c. Stellen Sie die Temperatur mit den Tasten + und – auf 20°C ein
    - d. Stellen Sie den Timer (HOUR OFF) auf 20 ein, wie folgt:
      - Drücken Sie einmal die TIMER Taste, um 20 einzustellen (HOUR OFF blinkt während der Einstellung)
      - Drücken Sie die + Taste, bis Sie 20 erreichen (HOUR OFF blinkt während der Einstellung)
      - Drücken Sie die TIMER Taste erneut, um die Einstellung zu speichern (HOUR OFF fest)
    - e. Drücken Sie die LIGHT Taste 5 Mal hintereinander (Glühbirne Symbol)

WARNUNG Das Glühbirnen-Symbol muss auf der Fernbedienung erscheinen und die LEDs der XDA-Einheit müssen sichtbar sein

- f. Zu diesem Zeitpunkt beginnt die Wi-Fi-Anzeige von XDA zu blinken (Siehe Abbildung)

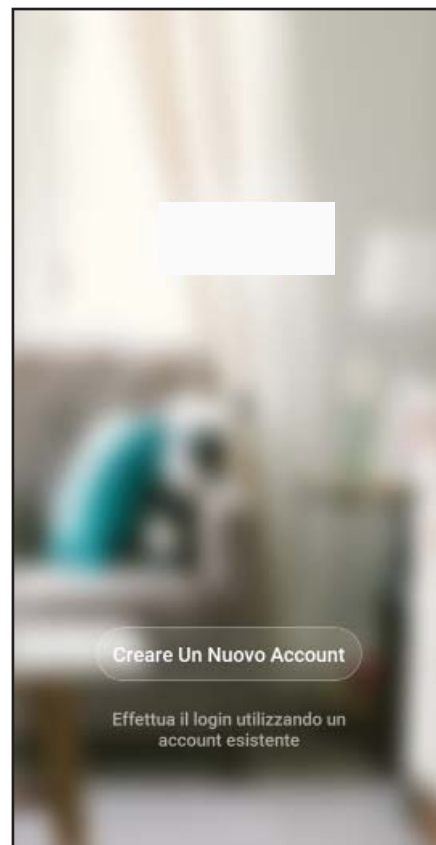
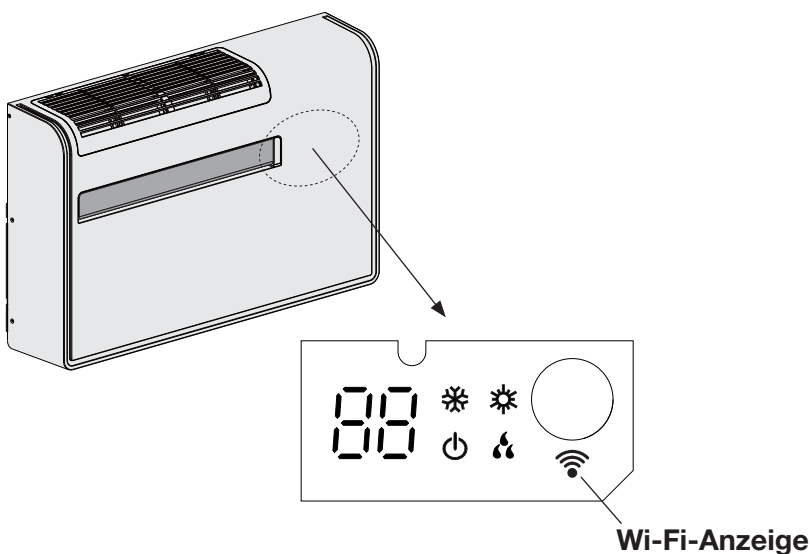

## MINDESTANFORDERUNGEN FÜR SMARTPHONES UND TABLETS

Mit Airconnect Smart App können Sie die Hauptfunktionen Ihrer Klimagerät über Smartphone und Tablet verwalten.

Stellen Sie zum Herunterladen und Installieren der App sicher, dass Ihr Gerät (Smartphone oder Tablet) über eine Mindeststandardversion des Betriebssystems verfügt: Version 4.4 oder höher für Android, Version iOS 9.0 oder höher für Apple.

### ANMERKUNG

Informationen zur Verbindung von XDA an die Airconnect Smart-App und zur Verwendung von XDA über die Airconnect Smart-App, finden Sie im Abschnitt am Ende dieses Handbuchs (LEITFADEN ZU WI-FI).



### **HINWEIS FÜR DIE KORREKTE ENTSORGUNG DES PRODUKTS IN ÜBEREINSTIMMUNG MIT DER EUROPÄISCHEN RICHTLINIE 2012/19/EU**

Am Ende seiner Nutzzeit darf dieses Gerät nicht zusammen mit dem Hausmüll beseitigt werden.

Es darf zu den örtlichen Sammelstellen oder zu den Fachhändlern, die einen Rücknahmeservice anbieten, gebracht werden.

Die getrennte Entsorgung eines elektrischen und elektronischen Gerätes vermeidet mögliche negative Auswirkungen auf die Umwelt und die menschliche Gesundheit, die durch eine nicht vorschriftsmäßige Entsorgung bedingt ist. Zudem ermöglicht wird die Wiederverwertung der Materialien, aus denen sich das Gerät zusammensetzt, was wiederum eine bedeutende Einsparung an Energie und Ressourcen mit sich bringt

Zur Erinnerung an die Verpflichtung, die diese Geräte getrennt zu beseitigen, ist das Produkt mit einer durchgestrichen Mülltonne gekennzeichnet.



### **ENTSORGUNG VON BATTERIEN GEMÄSS EG-RICHTLINIE 2006/66/EG**

Batterien werden ausgewechselt, wenn sie leer sind: bitte entsorgen Sie diese Batterien nicht zusammen mit dem Hausmüll. Bringen Sie die Batterie in die entsprechenden Sammelstellen in Ihrem Wohnort oder zu Geschäften, die diesen Service anbieten. Die getrennte Entsorgung von Batterien verhindert Umwelt- und Gesundheitsschäden, die durch unsachgemäße Entsorgung entstehen. Zudem können die Komponenten ggf. recycelt werden, um Energie und Rohstoffe zu sparen. Diese Batterien sind in jedem Fall getrennt zu entsorgen und das Symbol mit dem durchgestrichen Mülltonne weist Sie genau darauf hin.

ISTRUZIONI DI SICUREZZA	2
SPIE DI SEGNALAZIONE	3
USO DEL TELECOMANDO	4
TELECOMANDO	5
RAFFREDDAMENTO	6
RISCALDAMENTO	6
FUNZIONAMENTO IN AUTOMATICO	6
DEUMIDIFICAZIONE	6
VENTILAZIONE	6
SCELTA VELOCITÀ VENTILATORE	7
PROGRAMMA NOTTURNO	7
PROGRAMMA TURBO	7
FUNZIONE DRYING	7
FUNZIONE RISPARMIO ENERGETICO	7
REGOLAZIONE DEL TIMER	8
REGOLAZIONE DEL FLUSSO D'ARIA	8
FUNZIONAMENTO SENZA TELECOMANDO	8
CONSIGLI PER IL MASSIMO COMFORT E IL MINIMO CONSUMO	9
IDENTIFICAZIONE E SOLUZIONE PROBLEMI DI FUNZIONAMENTO	9
COME SVUOTARE L'ACCUMULO DI CONDENSA	13
MANUTENZIONE E CURA	13
DOWNLOAD DELL'APP E IMPOSTAZIONE XDA IN MODALITÀ Wi-Fi	14
GUIDA Wi-Fi (Inglese / Italiano)	16

## ISTRUZIONI DI SICUREZZA



- Leggete attentamente questo manuale prima di usare il condizionatore d'aria. In caso di dubbi o problemi, rivolgetevi al rivenditore o centro assistenza autorizzato.

- Questo condizionatore d'aria è stato progettato per creare condizioni climatiche ideali ad uso domestico. Per quanto concerne le attività di carattere industriale e professionale Airwell declina ogni responsabilità per l'eventuale inidoneità dell'apparecchio in dipendenza delle sue caratteristiche e delle finalità cui dovrebbe essere preposto.



### AVVERTIMENTO

- Mai usare o conservare benzina o altri liquidi infiammabili vicino al condizionatore. E' molto pericoloso. **Inoltre, non installare sotto l'unità, apparecchiature elettriche non protette con grado di protezione IPX1 (protezione all'acqua a caduta verticale).**
- Il costruttore non si assume responsabilità alcuna nel caso in cui le norme di sicurezza e antinfortunistiche non vengano rispettate.



### PRECAUZIONE

- Non usare mai né l'interruttore generale né la spina come mezzo per arrestare o avviare il climatizzatore. Usate sempre il tasto di accensione/spegnimento (ON/OFF).
- Non inserite oggetti nel condizionatore. E' molto pericoloso perché il ventilatore gira ad alta velocità.
- Non lasciate giocare i bambini con il condizionatore d'aria.
- Non raffreddate eccessivamente la stanza se ci sono bambini molto piccoli o degli invalidi.
- Pulire l'unità solo con detergenti neutri e come descritto nell'apposito paragrafo.
- Non appoggiare oggetti sull'unità.
- Non appoggiarsi, né tantomeno sedersi sull'unità.
- Non versare liquidi sull'unità.
- Pulire regolarmente il filtro dell'aria come descritto nell'apposito paragrafo.

- Questo condizionatore può essere usato da bambini dagli 8 anni in su e da persone con ridotte capacità fisiche, sensoriali o mentali, oppure con mancanza di esperienza o di conoscenza, se hanno potuto beneficiare, attraverso l'intermediazione di una persona responsabile della loro sicurezza, di una sorveglianza o di istruzioni riguardanti l'uso del condizionatore e quindi hanno capito i possibili rischi.
- La pulizia e la manutenzione non devono essere eseguite dai bambini senza supervisione.
- Prima di procedere ad operazioni di pulizia e manutenzione, spegnere il condizionatore, quindi togliere la spina dalla presa di corrente. Nel caso di rimozione, scaricare l'eventuale accumulo di condensa nel basamento.

## SPIE DI SEGNALAZIONE

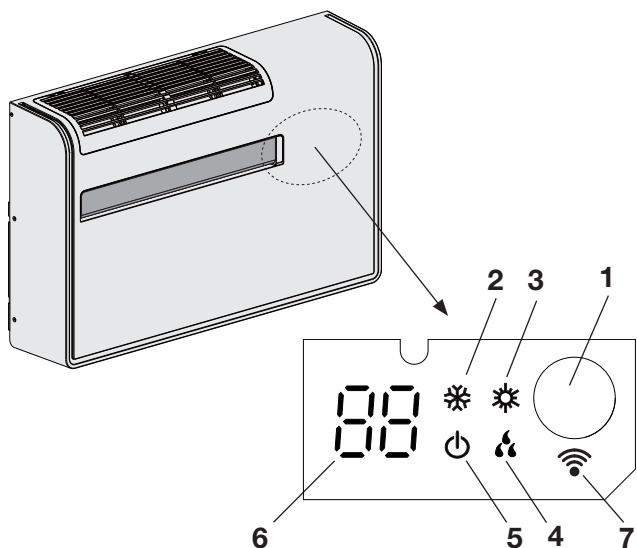

- 1. Ricevitore:** riceve i segnali inviati dal telecomando.
- 2. Spia RAFFREDDAMENTO:** Questa spia si accende quando il climatizzatore sta funzionando in raffreddamento.
- 3. Spia RISCALDAMENTO:** Questa spia si accende quando il climatizzatore sta funzionando in riscaldamento.
- 4. Spia DEUMIDIFICAZIONE:** Questa spia si accende quando il climatizzatore sta funzionando in deumidificazione.
- 5. Spia attesa (STANDBY):** Questa spia si accende quando viene spento il climatizzatore con il telecomando e indica anche lo stato Wi-Fi durante il funzionamento dell'unità.
- 6. DISPLAY DIGITALE:** può mostrare informazioni come temperatura impostata, temperatura ambiente, temperatura batteria, stato, codice errore, ecc.
- 7. Wi-Fi:** Questa spia si accende quando il climatizzatore sta funzionando in Wi-Fi.



### AVVERTIMENTO

La posizione OFF non interrompe l'alimentazione elettrica. Usate l'interruttore principale per isolare il climatizzatore d'aria.

### NOTE

- E' possibile impostare il climatizzatore in modo da mantenere spente tutte le spie, anche durante il funzionamento, premendo il tasto LIGHT del telecomando.  
Se il simbolo  sul telecomando è acceso, il display del climatizzatore è acceso; se il simbolo è spento, il display del climatizzatore è spento.
- In tutte le situazioni di guasto rilevate dal sistema di diagnostica del climatizzatore le spie, anche se impostate per lo spegnimento, vengono attivate in accordo all'anomalia da segnalare. Vedi paragrafo IDENTIFICAZIONE E SOLUZIONE PROBLEMI DI FUNZIONAMENTO per ulteriori informazioni.

## USO DEL TELECOMANDO

### INSERIMENTO DELLE BATTERIE

- Rimuovere il coperchio sul retro del telecomando: premere leggermente con il dito, spingendolo fuori in direzione della freccia.
- Inserire due batterie da 1,5 V-DC tipo AAA alcaline rispettando la polarità indicata sul telecomando. Il telecomando ora è pronto per funzionare.

### COME RIMUOVERE LE BATTERIE

- Rimuovere il coperchio.
- Premere la batteria verso il polo negativo ed estrarla dalla parte del polo positivo.
- Rimuovere l'altra batteria allo stesso modo.

### NOTE

- La durata media delle batterie è di sei mesi e dipende dalla frequenza con cui si usa il telecomando. Rimuovere le batterie nel caso di lungo inutilizzo del telecomando (oltre un mese). Sostituire le batterie quando la spia di trasmissione dati del telecomando non lampeggia oppure quando il condizionatore non risponde ai comandi del telecomando.
- Le batterie del telecomando contengono sostanze inquinanti. Terminata la loro vita utile, devono essere smaltite secondo le vigenti normative.

- Se ci sono tende, porte o altri oggetti che bloccano il segnale dal telecomando al climatizzatore, il climatizzatore non potrà essere controllato dal telecomando.
- Non versare alcun liquido sul telecomando, non esporre il telecomando alla luce solare diretta, non collocarlo vicino a calore estremo.
- Se altri apparecchi elettronici interferiscono con il telecomando, rimuoverli.
- E' necessario sostituire le batterie contemporaneamente, non utilizzare una batteria vecchia o tipi diversi di batterie, altrimenti si verificherà un malfunzionamento del telecomando.
- Se si verifica il reset quando si preme il tasto del telecomando, significa che le batterie sono scariche. Si prega di sostituirle.

### FUNZIONAMENTO CON IL TELECOMANDO

Indirizzare sempre il telecomando verso il ricevitore posto sull'unità.

### COME ACCENDERE O SPEGNERE IL CLIMATIZZATORE

Premere il tasto ON/OFF sul telecomando per accendere o spegnere il climatizzatore. La spia di attesa (STANDBY) si spegnerà, ad indicare che l'unità è in funzione e viceversa.

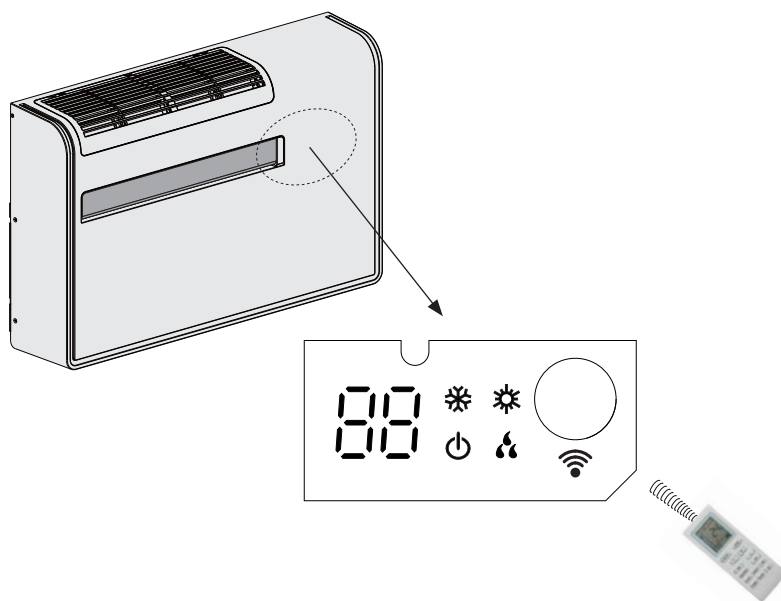

**VISORE**      Velocità ventilatore

**Modo di funzionamento**

- Automatico
- Raffreddamento
- Deumidificazione
- Ventilazione
- Riscaldamento

**Programma notturno**

**Simbolo temperatura**

(set temp) (indoor temp) (outdoor temp) \*

\* Non reale, è sempre la temperatura ambiente

Conferma trasmissione dati al climatizzatore

Indicazione temperatura

Timer

Deflettore

**PULSANTE ON/OFF**

Premere il pulsante ON/OFF, quando l'unità è in standby, per accenderla. Premere il pulsante ON/OFF, quando l'unità è accesa, per spegnerla.

**PULSANTI SELEZIONE**

**PER LA TEMPERATURA - (più freddo)**  
Premere questo pulsante per diminuire la temperatura selezionata.

**+ (più caldo)**  
Premere questo pulsante per aumentare la temperatura selezionata.

USA QUESTI PULSANTI ANCHE PER L'IMPOSTAZIONE DEL TIMER

**PULSANTE "FAN" (velocità ventilatore)**

**AUTO** La velocità del ventilatore viene scelta automaticamente dal microprocessore.

**FAN** Bassa velocità.

**FAN** Media velocità.

**FAN** Alta velocità.

**PULSANTE RISPARMIO ENERGETICO**

Premere questo pulsante per selezionare la funzione risparmio energetico durante la modalità raffreddamento.

**PULSANTE "FUNZIONE DRYING"**

Premere questo pulsante per selezionare la funzione drying durante la modalità raffreddamento o deumidificazione

**PULSANTE "TURBO"**

Premere questo pulsante per selezionare la funzione TURBO durante la modalità raffreddamento (super freddo) o riscaldamento (super caldo).

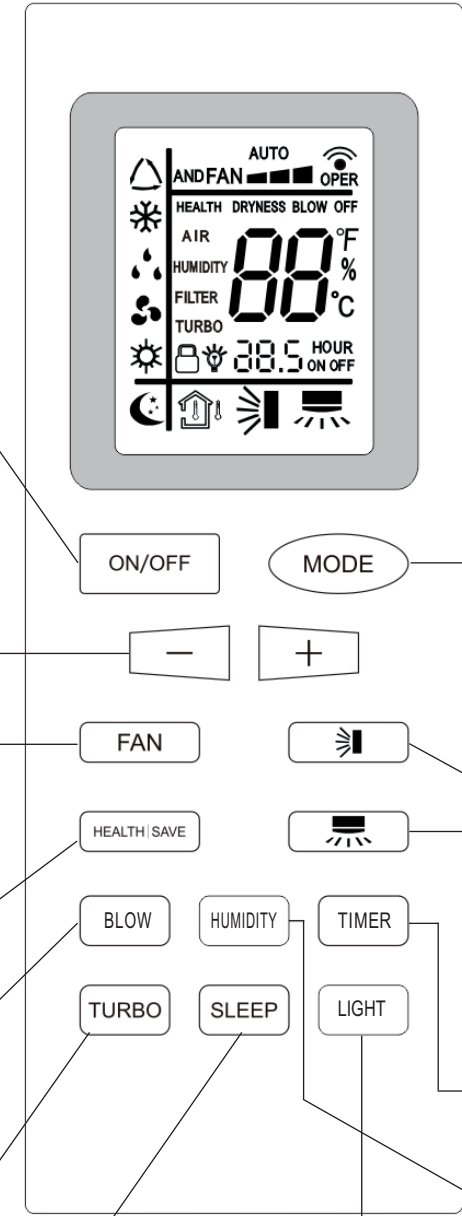

**PULSANTE MODO DI FUNZIONAMENTO**

Premere questo pulsante per modificare il funzionamento del condizionatore.

**(automatico)**

Quando viene scelta la posizione "automatico" il microprocessore sceglie automaticamente tra raffreddamento e riscaldamento in base alla differenza tra la temperatura ambiente e quella impostata sul telecomando.

**(raffreddamento)**

Il condizionatore raffredda l'aria abbassando la temperatura del locale.

**(deumidificazione)**

Il condizionatore riduce l'umidità dell'aria ambiente.

**(ventilazione)**

Il condizionatore funziona solo come ventilatore.

**(riscaldamento)**

Il condizionatore riscalda il locale.

**PULSANTE FLAP**

Premere questo pulsante per accendere o spegnere la funzione di oscillazione del flap.

**NON UTILIZZATO**

**PULSANTE TIMER**

Premere questo pulsante per selezionare la funzione di accensione o spegnimento del timer. Usare i pulsanti - o + per regolare il valore del tempo impostato (intervallo 0,5-24)

**PULSANTE "SLEEP"**

Premere questo pulsante per selezionare il programma notturno.

**PULSANTE LIGHT**

Premere questo pulsante per accendere o spegnere il display dell'unità

**PULSANTE TEMPERATURA (VISORE)**

Premere questo pulsante per selezionare la temperatura da visualizzare (impostata o ambiente interna).

## RAFFREDDAMENTO

### NOTA

Verificare che l'unità sia collegata alla rete elettrica.

1. Impostare il RAFFREDDAMENTO con il pulsante MODE (simbolo ❄️ sul display).

2. Premere i pulsanti +/- (selezione temperatura) per impostare la temperatura desiderata (il campo di regolazione varia tra 30 °C massimo e 16 °C minimo).

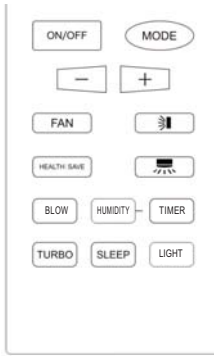

IL VISORE INDICHERÀ LA TEMPERATURA SELEZIONATA.

PER VISUALIZZARE LA TEMPERATURA AMBIENTE, PREMERE IL PULSANTE TEMPERATURA (HUMIDITY)

3. Premere il pulsante FAN per impostare la velocità ventilatore.

### NOTA

Durante il funzionamento in raffreddamento, quando la temperatura esterna è molto bassa, si forma del ghiaccio sulla superficie della batteria interna. Quando la temperatura della batteria interna scende sotto 0 °C per un periodo di tempo continuato, l'unità si ferma.

## RISCALDAMENTO

1. Impostare il RISCALDAMENTO con il pulsante MODE (simbolo ☀️ sul display).

2. Premere i pulsanti +/- (selezione temperatura) per impostare la temperatura desiderata (il campo di regolazione varia tra 30 °C massimo e 16 °C minimo).

IL VISORE INDICHERÀ LA TEMPERATURA SELEZIONATA.

PER VISUALIZZARE LA TEMPERATURA AMBIENTE, PREMERE IL PULSANTE TEMPERATURA (HUMIDITY)

3. Premere il pulsante FAN per impostare la velocità ventilatore.

### NOTE

- Dopo l'attivazione della funzione riscaldamento, il ventilatore interno non si accenderà subito. Questo perché è operativa una protezione "Prevenzione corrente aria fredda" che abiliterà il normale funzionamento del ventilatore solo dopo che lo scambiatore di calore interno sarà sufficientemente caldo. Durante questo periodo la spia STANDBY rimane accesa.
- Durante il riscaldamento, quando si spegne l'unità, la ventola continua a funzionare per 10 secondi a bassa velocità per espellere l'aria di calore residuo.

## SBRINAMENTO DELLO SCAMBIATORE DI CALORE ESTERNO

Quando la temperatura esterna scende sotto lo zero sullo scambiatore di calore esterno si forma del ghiaccio che riduce la potenzialità in riscaldamento. Quando questo accade viene attivata un'opportuna protezione che consente lo sbrinamento dello scambiatore. In queste condizioni operative il ventilatore interno si ferma.

Il funzionamento in riscaldamento riprende dopo alcuni minuti in relazione alle temperature ambiente ed esterna.

## FUNZIONAMENTO IN AUTOMATICO

1. A unità spenta, impostare il selettore MODE sulla modalità AUTO (simbolo ⚙️ sul display).

La selezione della modalità operativa (raffrescamento o riscaldamento) viene effettuata in automatico dall'unità in funzione della temperatura rilevata in ambiente al momento della selezione di AUTO.

2. Se la temperatura ambiente è  $\geq 26^{\circ}\text{C}$ , selezionando AUTO, l'unità inizia a funzionare in modalità raffreddamento fino a raggiungere i  $25^{\circ}\text{C}$  ( $\pm 1^{\circ}\text{C}$ ). La temperatura predefinita per il raffreddamento (e non modificabile) è infatti  $25^{\circ}\text{C}$  e compare sul display dell'unità, mentre sul display del telecomando non compare nulla.

3. Se la temperatura ambiente è  $\leq 20^{\circ}\text{C}$ , selezionando AUTO, l'unità inizia a funzionare in modalità riscaldamento fino a raggiungere i  $22^{\circ}\text{C}$  ( $\pm 1^{\circ}\text{C}$ ). La temperatura predefinita per il riscaldamento (e non modificabile) è infatti  $20^{\circ}\text{C}$  e compare sul display dell'unità, mentre sul display del telecomando non compare nulla.

4. Se la temperatura ambiente è compresa tra  $23^{\circ}$  e  $25^{\circ}\text{C}$  ( $\pm 1^{\circ}\text{C}$ ), l'unità funzionerà in sola ventilazione.

## DEUMIDIFICAZIONE

1. Impostare la DEUMIDIFICAZIONE con il pulsante MODE (simbolo 💧 sul display).

2. Premere i pulsanti +/- (selezione temperatura) per impostare la temperatura desiderata (il campo di regolazione varia tra 30 °C massimo e 16 °C minimo).

IL VISORE INDICHERÀ LA TEMPERATURA SELEZIONATA.

PER VISUALIZZARE LA TEMPERATURA AMBIENTE, PREMERE IL PULSANTE TEMPERATURA (HUMIDITY)

### NOTA

- Usare la funzione deumidificazione quando volete ridurre l'umidità dell'aria ambiente.
- Quando la temperatura ambiente raggiunge il valore impostato sul telecomando (termostato) il condizionatore ripete in automatico dei cicli di acceso o spento.
- La funzione deumidificazione non può essere attivata quando la temperatura interna è  $16^{\circ}\text{C}$  o inferiore.

## VENTILAZIONE

Se si vuole soltanto far circolare aria nel locale senza modificare la temperatura, premere il pulsante MODE fino a far apparire sul visore solo il simbolo ventilazione 🌀.



## SCELTA VELOCITÀ VENTILATORE

### AUTOMATICO

Impostare con il pulsante FAN la posizione "AUTOMATICO" **AUTO**. Il microprocessore controllerà automaticamente la velocità del ventilatore. Quando il climatizzatore comincia a funzionare, in riscaldamento o raffreddamento, la velocità del ventilatore varia in funzione al carico termico della stanza.

### NOTA

La velocità automatica non è attiva nella modalità VENTILAZIONE.

### MANUALE

Per regolare manualmente la velocità del ventilatore agire sul pulsante FAN scegliendo la velocità desiderata.



## PROGRAMMA NOTTURNO

1. Impostare il RAFFREDDAMENTO o RISCALDAMENTO con il pulsante MODE.
2. Premere il pulsante SLEEP.
3. Il simbolo  appare sul visore. Per disabilitare il programma premere nuovamente il pulsante.

### Cos'è il Programma Notturno?

Quando viene selezionato il programma notturno il climatizzatore d'aria limita automaticamente la potenza erogata per aumentare il comfort durante il periodo notturno.

### Come funziona il programma notturno?

#### Raffreddamento + programma notturno

La velocità della ventola viene ridotta di 1 passo rispetto alla velocità della ventola impostata.

Dopo 1 ora di funzionamento, la temperatura impostata viene aumentata di 1 grado.

Dopo 3 ore di funzionamento, la temperatura impostata viene aumentata di 1 grado.

Dopo 8 ore di funzionamento, il programma verrà automaticamente annullato, la temperatura impostata tornerà alla temperatura impostata originale e il climatizzatore continuerà a funzionare.

#### Riscaldamento + programma notturno:

La velocità della ventola viene ridotta di 1 passo rispetto alla velocità della ventola impostata.

Dopo 1 ora di funzionamento, la temperatura impostata viene diminuita di 1 grado.

Dopo 3 ore di funzionamento, la temperatura impostata viene diminuita di 2 gradi.

Dopo 8 ore di funzionamento, il programma verrà automaticamente annullato, la temperatura impostata tornerà alla temperatura impostata originale e il climatizzatore continuerà a funzionare.

## PROGRAMMA TURBO

Il programma TURBO è selezionabile solo all'interno del modo raffreddamento o riscaldamento e non è selezionabile nel modo automatico, deumidificazione e ventilazione. Il programma TURBO consente di ottenere la massima resa del climatizzatore, sia esso in raffreddamento o in riscaldamento tramite pompa di calore. L'attivazione del programma TURBO è una scelta dell'utilizzatore, da effettuarsi con il telecomando dopo aver selezionato il modo raffreddamento o riscaldamento. In queste condizioni il climatizzatore fornirà la sua massima potenza termica; si consiglia di utilizzare il programma TURBO solo qualora le condizioni di temperatura esterna siano estreme e la temperatura desiderata all'interno del locale stenti ad essere raggiunta. Al contrario, per ottenere le migliori prestazioni in efficienza e silenziosità, si consiglia di non utilizzare il programma TURBO lasciando lavorare il climatizzatore in condizione normale (programma di default impostato in fabbrica).

Per attivare il programma TURBO è necessario (dopo aver scelto il modo raffreddamento o riscaldamento) premere il tasto TURBO; apparirà la parola **TURBO** sul display del telecomando.

Premere di nuovo il pulsante TURBO per disattivare la funzione.

## FUNZIONE DRYING

È possibile selezionare la funzione DRYING solo durante la modalità di raffreddamento o deumidificazione.

Premere il pulsante della funzione DRYING (BLOW) per attivare questa funzione e la parola **DRYNESS** apparirà sul display del telecomando.

Quando questa funzione è attiva, dopo aver premuto il pulsante on/off per spegnere il climatizzatore, questo continuerà a funzionare per alcuni minuti per asciugare l'acqua residua sulla superficie dell'evaporatore.

Premere di nuovo il pulsante per disattivare la funzione.

## FUNZIONE RISPARMIO ENERGETICO

È possibile selezionare la funzione RISPARMIO ENERGETICO solo durante la modalità di raffreddamento.



Premere il pulsante RISPARMIO ENERGETICO (HEALTH SAVE) per attivare questa funzione: la parola **HEALTH** apparirà sul display del telecomando e la parola **SE** apparirà al posto del valore della temperatura.

Quando questa funzione è attiva, la temperatura è impostata automaticamente a 25°C e la velocità della ventola è automatica. L'impostazione della temperatura e l'impostazione della velocità della ventola non sono più valide.

Premere di nuovo il pulsante per disattivare la funzione.

## REGOLAZIONE DEL TIMER



### A) COME REGOLARE IL TIMER DI ACCENSIONE (ON)

- In modalità standby, premere una volta il pulsante TIMER per accedere all'impostazione di accensione del timer:  
il simbolo  lampeggia.
- Premere il pulsante + (o -) per impostare un valore di tempo (intervallo 0.5-24 ore), ad ogni pressione del pulsante + (or -), il valore di tempo aumenta (o diminuisce) di 0.5 ore (mezzora). Dopo aver impostato il valore, premere di nuovo il pulsante TIMER per confermare l'impostazione:  
il simbolo  si accende. È possibile vedere sul display il tempo restante prima dell'accensione.

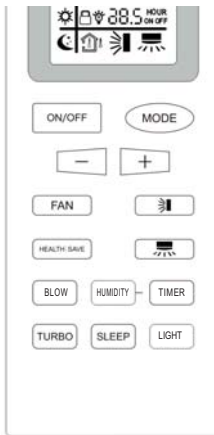
# HOUR ON



### B) COME REGOLARE IL TIMER DI SPEGNIMENTO (OFF)

- Durante il funzionamento, premere una volta il pulsante TIMER per accedere all'impostazione di spegnimento del timer:  
il simbolo  lampeggia.
- Premere il pulsante + (o -) per impostare un valore di tempo (intervallo 0.5-24 ore), ad ogni pressione del pulsante + (or -), il valore di tempo aumenta (o diminuisce) di 0.5 ore (mezzora). Dopo aver impostato il valore, premere di nuovo il pulsante TIMER per confermare l'impostazione:  
il simbolo  si accende. È possibile vedere sul display il tempo restante prima dello spegnimento.

# HOUR OFF

## REGOLAZIONE DEL FLUSSO D'ARIA

Accertarsi che il telecomando sia acceso. Premere il pulsante  (FLAP) per selezionare la funzione di oscillazione.



### PRECAUZIONE

**Non muovete il deflettore con le mani durante il funzionamento**



#### Funzione di oscillazione

Il deflettore comincia il movimento oscillatorio per diffondere l'aria entro la zona di indirizzamento.

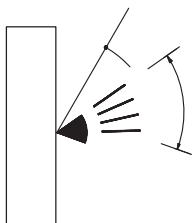

## NOTE

- Il deflettore si chiude automaticamente quando il sistema è spento.
- Durante il funzionamento di riscaldamento, la velocità della ventola è bassa e il deflettore è in posizione orizzontale finché l'aria che è soffiata dal sistema comincia a riscaldarsi. Quando l'aria si è riscaldata, la posizione del deflettore e la velocità della ventola cambiano secondo le regolazioni specificate con il telecomando.



### PRECAUZIONE

- Usate il pulsante FLAP sul telecomando per regolare la posizione del deflettore. Se spostate il deflettore a mano, la posizione del deflettore secondo il telecomando e la posizione reale potrebbero non corrispondere. Se ciò accadesse spegnete il sistema, aspettate che il deflettore si chiuda e poi accendete di nuovo il climatizzatore; ora la posizione del deflettore è di nuovo normale.

## FUNZIONAMENTO SENZA TELECOMANDO

Se il telecomando non funziona o è stato smarrito, operare come segue.

### 1. CLIMATIZZATORE FERMO

Se volete avviare il climatizzatore premere il tasto ON/OFF (con la punta di una penna).

### NOTA

**Il condizionatore d'aria entrerà in modalità automatica: seleziona automaticamente il funzionamento in base alla temperatura interna (raffreddamento, riscaldamento, ventilazione), e non può cambiare il valore di impostazione della temperatura e la velocità della ventola.**

### 2. CLIMATIZZATORE IN FUNZIONE

Se volete fermare il climatizzatore premere il tasto ON/OFF (con la punta di una penna).

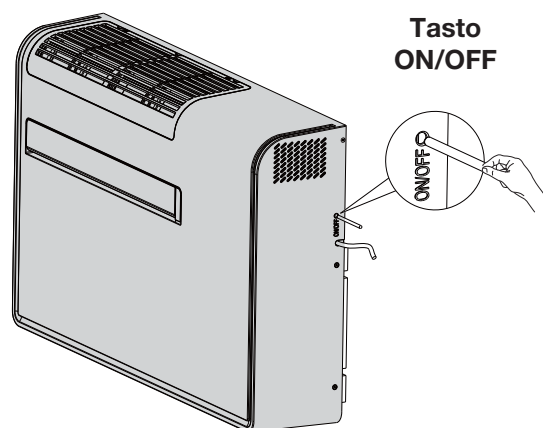

### NOTA

**Interruzione di corrente durante il funzionamento.** Se si verifica un'interruzione di corrente, il climatizzatore d'aria si arresta. Quando l'alimentazione elettrica viene ripristinata il climatizzatore deve essere riavviato manualmente.

## CONSIGLI PER IL MASSIMO COMFORT ED UN MINIMO CONSUMO

### EVITARE:

- Di ostruire le griglie di mandata e aspirazione dell'unità, se queste sono ostruite l'unità non lavora correttamente e potrebbe danneggiarsi.
- L'irraggiamento diretto in ambiente usando tende parasole esterne oppure tirando le tende interne.

### VERIFICARE:

- Che il filtro aria sia sempre pulito. Un filtro sporco diminuisce il passaggio dell'aria e riduce la resa dell'unità.
- Che porte e finestre siano chiuse per evitare infiltrazione di aria non condizionata.

## IDENTIFICAZIONE E SOLUZIONE PROBLEMI DI FUNZIONAMENTO



### AVVERTIMENTO

- Qualora fosse notato un funzionamento anomalo del climatizzatore (la spia di funzionamento si accende, ma il climatizzatore non funziona) provare a ripristinare il normale funzionamento togliendo l'alimentazione elettrica per circa 3 minuti, tramite l'interruttore generale o la spina, quindi rimettete in funzione il climatizzatore.

Se il vostro climatizzatore non funziona regolarmente, prima di chiamare il Servizio Assistenza eseguite i controlli sottoelencati. Se il problema permane, contattare il Rivenditore o il Servizio Assistenza.

**Difetto:** Il climatizzatore è completamente fermo.

#### Possibile causa:

1. Alimentazione interrotta.
2. Interruttore automatico aperto o fusibile interrotto.
3. Il pulsante di avviamento è nella posizione OFF.
4. Batterie del telecomando scariche.

#### Rimedio:

1. Ripristinare l'alimentazione.
2. Contattare il Servizio Assistenza.
3. Premere il pulsante di avviamento ON/OFF.
4. Sostituire le batterie.

**Difetto:** Il condizionatore non raffredda o non riscalda a sufficienza.

#### Possibile causa:

1. Filtri sporchi o ostruiti.
2. Carico termico eccessivo.
3. Porte o finestre aperte.
4. Ostruzione in prossimità della ripresa o della mandata d'aria.
5. Temperatura impostata sul telecomando troppo alta.
6. Temperatura aria esterna molto bassa.

#### Rimedio:

1. Pulire i filtri.
2. Eliminare sorgenti di calore in eccesso.
3. Chiudere porte e finestre.
4. Rimuovere le ostruzioni per ripristinare una corretta circolazione d'aria.
5. Modificare la temperatura impostata sul telecomando.
6. Usare un'altra fonte di calore aggiuntiva.

**Difetto:** Il climatizzatore emette dei leggeri scricchiolii.

#### Possibile causa:

1. Durante il funzionamento con il variare della temperatura le parti in plastica subiscono delle dilatazioni che causano questo inconveniente.

#### Rimedio:

1. Situazione da ritenersi normale; i leggeri scricchiolii percepiti scompariranno allo stabilizzarsi della temperatura.

**Difetto:** Rumore di acqua che scorre.

#### Possibile causa:

1. Il climatizzatore è stato appena acceso o spento?

#### Rimedio:

1. Il rumore è prodotto dal refrigerante che scorre all'interno dell'unità (fenomeno normale).

**Difetto:** Dal condizionatore esce, subito dopo l'accensione, odore o polvere.

#### Possibile causa:

1. Il climatizzatore non emette alcun odore. Se c'è un odore, potrebbe essere dovuto all'accumulo di odori nell'ambiente.
2. Il climatizzatore non viene utilizzato da molto tempo e la polvere accumulata nell'unità viene espulsa.

#### Rimedio:

2. Pulire i filtri. Se il problema permane, contattare il Rivenditore o il Servizio Assistenza.

**Difetto:** Durante il funzionamento in raffreddamento, a volte esce nebbia dalla griglia.

#### Possibile causa:

1. Questo fenomeno a volte si verifica quando la temperatura e l'umidità dell'ambiente sono elevate, perché l'aria interna si raffredda rapidamente.

#### Rimedio:

1. Dopo aver funzionato per un po', la temperatura e l'umidità della stanza diminuiranno e la nebbia scomparirà.

**Difetto:** Il climatizzatore gocciola.

#### Possibile causa:

1. L'umidità dell'aria è troppo alta.
2. L'acqua di condensa trabocca.
3. Il collegamento del tubo di scarico dell'unità è allentato.

#### Rimedio:

1. Se il condizionatore d'aria funziona a lungo con umidità elevata, questa potrebbe condensarsi sulla griglia di uscita dell'aria, sul deflettore, sul pannello, ecc. e gocciolare.

# TABELLA AUTO-DIAGNOSI

IT

ERROR CODES' LIST				
Fault name	Fault definition	Code	LED display (on 0.5S and off 0.5S when the LED flashes)	
			STANDBY LED	HEATING LED
Jumper cap failure	Hardware failure	C5	stop 3 seconds, Flashing 15 times	
Memory chip read and write failure	Hardware failure	EE		stop 3 seconds, Flashing 15 times
Module current protection limit/ reduced frequency	remote control display	En	/	
Module temperature protection limit / reduced frequency	remote control display	EU		heating and cooling lights stop 3 seconds at the same time, flashes 6 times
System high voltage protection	other faults	E1	stop 3 seconds, Flashing 1 times	
Anti-freeze protection	other faults	E2	stop 3 seconds, Flashing 2 times	
System low voltage protection	other faults	E3	stop 3 seconds, Flashing 3 times	
Exhaust over heat protection	other faults	E4	stop 3 seconds, Flashing 4 times	
External AC current protection	other faults	E5	stop 3 seconds, Flashing 5 times	
Internal and external machine communication failure	Hardware failure	E6	stop 3 seconds, Flashing 6 times	
Mode conflict	Hardware failure	E7	stop 3 seconds, Flashing 7 times	
Overload temperature package failure	Hardware failure	FE (not shown)	/	
Anti-freeze protection limit / down-frequency	remote control display	FH		heating and cooling lights stop 3 seconds at the same time, flashes 2 times
fluorine receiving mode	The operating status immediately displays	Fo ("o" is the lower part of	The cooling and standby LEDs are turned off at the same time and the 3S flashes once	
Fluoride deficiency protection	other faults	F0		stop 3 seconds, Flashing 10 times
Indoor environmental temperature package failure	Hardware failure	F1		stop 3 seconds, Flashing 1 times
Indoor evaporator middle temperature package failure	hardware failure	F2		stop 3 seconds, Flashing 2 times
Outdoor environmental temperature package failure	Hardware failure	F3		stop 3 seconds, Flashing 3 times
Outdoor condenser temperature sensing package failure	Hardware failure	F4		stop 3 seconds, Flashing 4 times
Outdoor exhaust temperature package failure	Hardware failure	F5		stop 3 seconds, Flashing 5 times

## ERROR CODES' LIST

Fault name	Fault definition	Code	LED display (on 0.5S and off 0.5S when the LED flashes)		
			STANDBY LED	COOLING LED	HEATING LED
Overload protection limit / reduced frequency	remote control display	F6		heating and cooling lights stop 3 seconds at the same time, flashes 1 times	
Oil return	30. Operation status (Direct display, other oil return needs remote control)	F7		stop 3 seconds, Flashing 7 times	
External machine AC current protection limit / reduced frequency	remote control display	F8		heating and cooling lights stop 3 seconds at the same time, flashes 4 times	
Exhaust protection limit / reduced frequency	remote control display	F9		heating and cooling lights stop 3 seconds at the same time, flashes 3 times	
PFC over current fault	other faults	HC		stop 3 seconds, Flashing 6 times	
Compressor demagnetization protection	other faults	HE		stop 3 seconds, Flashing 14 times	
Compressor overload protection	other faults	H3		stop 3 seconds, Flashing 3 times	
Overload pressure protection	other faults	H4		stop 3 seconds, Flashing 4 times	
Module current protection	other faults	H5		stop 3 seconds, Flashing 5 times	
Indoor fan failure	Hardware failure	H6	stop 3 seconds, Flashing 11 times		
Compressor out of step	other faults	H7		stop 3 seconds, Flashing 7 times	
Outdoor fan 2 failure	Hardware failure	LA	stop 3 seconds, Flashing 24 times		
Compressor startup failed	other faults	Lc		stop 3 seconds, Flashing 11 times	
Indoor and outdoor models do not match	Hardware failure	LP	stop 3 seconds, Flashing 19 times		
Outdoor fan 1 failure	Hardware failure	L3	stop 3 seconds, Flashing 23 times		
Excessive power protection	other faults	L9	stop 3 seconds, Flashing 20 times		
Internal machine undefined	Hardware failure	OE			

Note: The communication protocol requires the external machine to send the shutdown fault bit as a common bit for all faults.

When the defined faults occur at the same time, only the defined faults are displayed.

### ERROR CODES' LIST

Fault name	Fault definition	Code	LED display (on 0.5S and off 0.5S when the LED flashes)		
			STANDBY LED	COOLING LED	HEATING LED
DC bus voltage is too high protection (external)	other faults	PH			stop 3 seconds, Flashing 11 times
DC bus voltage low protection (external unit)	other faults	PL			stop 3 seconds, Flashing 21 times
Capacitor charging failure (water level of wall penetrator)	Hardware failure	PU			stop 3 seconds, Flashing 17 times
Minimum cooling and heating (capability test code)	The running status is immediately displayed	P0			
Nominal cooling and heating (capability test code)	The running status is immediately displayed	P1	In the cooling test status: the cooling indicator flashes quickly (on for 0.25 seconds and off for 0.25 seconds)		
Maximum cooling and heating (capability test code)	The running status is immediately displayed	P2	heating test state: the heating indicator flashes quickly (on for 0.25 seconds and off for 0.25 seconds)		
Intermediate cooling and heating (capability test code)	The running status is immediately displayed	P3			
Compressor overcurrent peak current is too high	other faults	P5	/		stop 3 seconds, Flashing 15 times
Module temperature sensing circuit failure	Hardware failure	P7			stop 3 seconds, Flashing 18 times
Module temperature protection	other faults	P8			stop 3 seconds, Flashing 19 times
Compressor phase current detection failure	Hardware failure	U1			stop 3 seconds, Flashing 13 times
Compressor lack / reverse phase protection	other faults	U2			stop 3 seconds, Flashing 12 times
DC bus voltage drop fault	other faults	U3			stop 3 seconds, Flashing 20 times
Current detection failure	Hardware failure	U5		stop 3 seconds, Flashing 13 times	
Four-way valve switch abnormal	Hardware failure	U7		stop 3 seconds, Flashing 20 times	
Zero crossing signal abnormal	Hardware failure	U8	stop 3 seconds, Flashing 17 times		

## COME SVUOTARE L'ACCUMULO DI CONDENZA

L'umidità asportata dall'unità viene raccolta e smaltita autonomamente, ma in particolari condizioni potrebbe verificarsi un accumulo. Ogni volta si preveda un lungo periodo d'inattività è necessario svuotare l'eventuale condensa accumulata tramite l'apposito tappo di servizio posto sotto il pannello inferiore:

- Rimuovere il tappo, dopo aver posizionato sotto un contenitore di buone dimensioni (capacità di almeno 5 litri) e svuotare la condensa.
- Rimettere il tappo.



### AVVERTIMENTO

- Arrestate sempre il climatizzatore prima di togliere la spina dalla presa.
- Staccate sempre la spina prima di scaricare la condensa raccolta all'interno dell'apparecchio.

Se il sistema di scarico della condensa è fuori servizio, il display del climatizzatore visualizzerà "PU" e darà un segnale di allarme.

Per consentire al climatizzatore di funzionare temporaneamente fino all'arrivo del personale di servizio, è possibile scaricare l'acqua seguendo la stessa procedura.

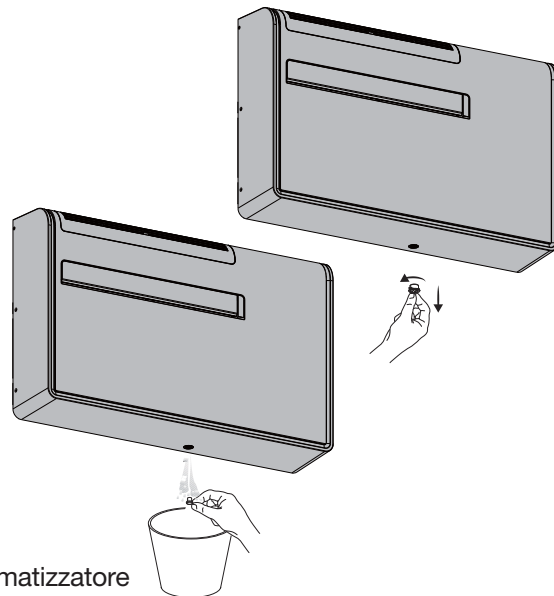

IT

## MANUTENZIONE E CURA

**ATTENZIONE!** Prima di procedere a operazioni di pulizia e manutenzione togliere la spina dalla presa di corrente.

### 1. Pulizia del filtro d'aria

Il filtro deve essere controllato almeno una volta ogni due settimane di funzionamento. Il funzionamento con filtro sporco o intasato causa sempre una diminuzione dell'efficienza del climatizzatore e può provocare inconvenienti gravi. Il filtro è collocato sulla parte superiore dell'unità:

- Sganciare e rimuovere manualmente la griglia di aspirazione, come mostrato in figura.
- Togliere i due filtri dal telaio.
- Usate un aspirapolvere per asportare la polvere. Se ciò non fosse sufficiente lavate i filtri con acqua tiepida leggermente saponata, sciacquateli con acqua fredda e lasciateli asciugare.
- Ricollocare i filtri nel telaio e chiudere la griglia.

### 2. Pulizia unità

Per pulire il climatizzatore strofinatelo con un panno soffice, leggermente inumidito. Per togliere eventuali macchie usate acqua saponata. Non usate solventi, alcool, benzina o altri composti chimici aggressivi, né acqua molto calda. Non versate acqua sul climatizzatore per pulirlo: potreste danneggiare i componenti interni o provocare un corto circuito.

### 3. Dopo l'utilizzo

Quando prevedete di non utilizzare il climatizzatore per un lungo periodo, pulite il filtro e controllate che non vi sia accumulo di condensa nel basamento. (v. paragrafo "COME SVUOTARE L'ACCUMULO DI CONDENZA"). Non appoggiate oggetti pesanti sul piano superiore.

### 4. Trasporto

Quando trasportate il climatizzatore, mantenete in posizione verticale.

5. Per la vostra sicurezza abbiate cura di verificare periodicamente lo stato del cavo di alimentazione; il collegamento elettrico dell'unità è di tipo Y con cavo preparato in modo speciale; qualora fosse danneggiato dall'uso, per la sostituzione, rivolgersi al Centro Assistenza.

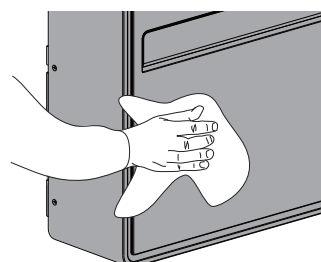
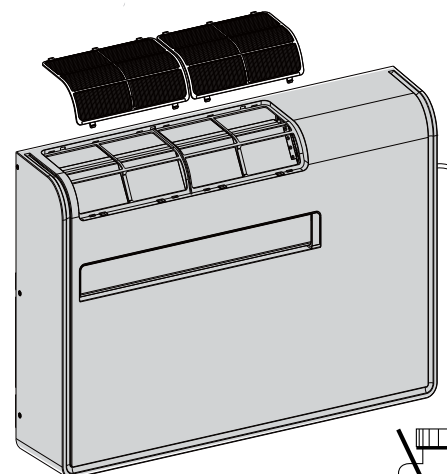
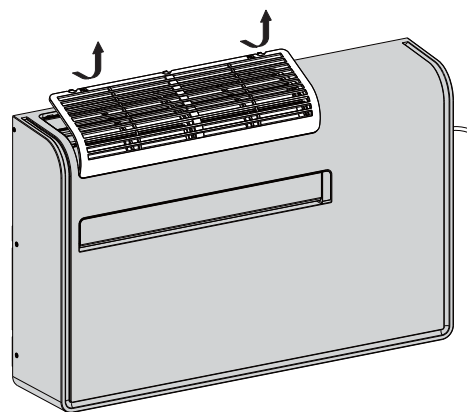

## DOWNLOAD DELL'APP E IMPOSTAZIONE XDA IN MODALITÀ Wi-Fi

IT

1. Installare l'App Airconnect Smart sul proprio smartphone o tablet inquadrando il QR code seguente utilizzando un QR code reader (In alternativa cercare e installare l'app Airconnect Smart nell'app store del proprio smartphone o tablet):
2. Aprire l'App Airconnect Smart.
3. Se non si ha ancora un account, crearne uno.
4. Accedere all'app con le credenziali del proprio account.



5. Impostazione XDA in modalità Wi-Fi:
  - a. Accendere il telecomando
  - b. Impostare la modalità deumidificazione con il tasto MODE
  - c. Impostare la temperatura a 20°C con i tasti + e -
  - d. Impostare il timer (HOUR OFF) a 20 nel seguente modo:
    - Premere una volta il tasto TIMER per impostare 20 (HOUR OFF lampeggerà durante l'impostazione)
    - Premere il tasto + fino ad arrivare a 20 (HOUR OFF lampeggerà durante l'impostazione)
    - Premere nuovamente il tasto TIMER per salvare l'impostazione (HOUR OFF fisso)
  - e. Premere per 5 volte consecutive il tasto LIGHT (simbolo della lampadina)

N.B. Il simbolo della lampadina deve comparire sul telecomando e i leds dell'unità XDA devono essere visibili f.

A questo punto la spia Wi-Fi su XDA comincia a lampeggiare (v. figura)

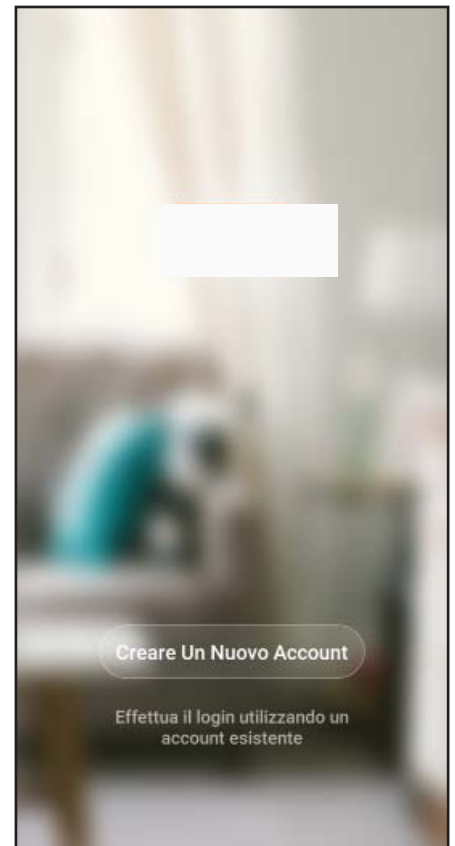
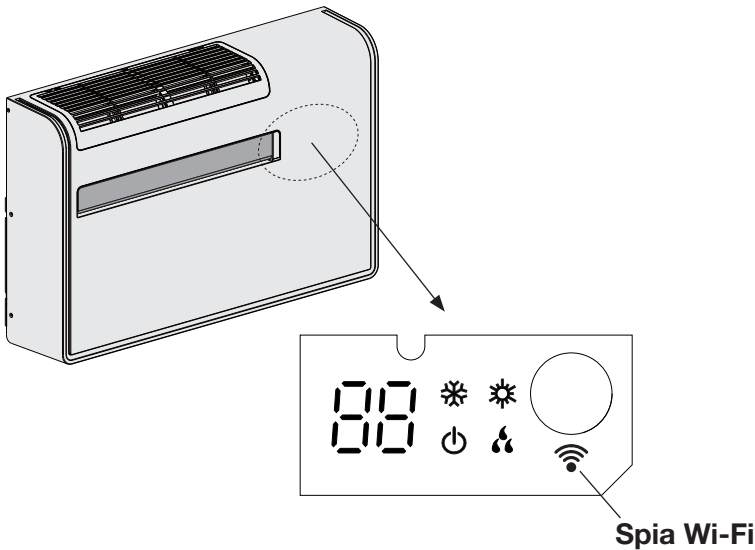

### REQUISITI MINIMI SMARTPHONE E TABLET

Con l'App Airconnect Smart é possibile gestire le principali funzioni del vostro climatizzatore tramite smartphone e tablet.

Per il download e l'installazione dell'App assicurarsi che il vostro dispositivo (smartphone o tablet) sia dotato di una versione minima standard del sistema operativo: versione 4.4 o superiori per Android, versione iOS 9.0 o superiori per Apple.

### NOTA

Per collegamento XDA all'App Airconnect Smart e utilizzo di XDA tramite l'App Airconnect Smart, vedi sezione alla fine di questo manuale (Wi-Fi GUIDE).





**INFORMAZIONE PER IL CORRETTO SMALTIMENTO DEL PRODOTTO ai sensi dell'art.26 D.Lgs. 14/03/14, no.49 "ATTUAZIONE DELLA DIRETTIVA EUROPEA 2012/19/UE SUI RIFIUTI DA APPARECCHIATURE ELETTRICHE ED ELETTRONICHE**

Alla fine della sua vita utile questo apparecchio non deve essere smaltito insieme ai rifiuti domestici. Richiamiamo l'importante ruolo del consumatore nel contribuire al riutilizzo, al riciclaggio e ad altre forme di recupero di tali rifiuti. L'apparecchio deve essere consegnato in modo differenziato presso appositi centri di raccolta comunali oppure gratuitamente presso i rivenditori, all'atto dell'acquisto di una nuova apparecchiatura di tipo equivalente. Per prodotti di dimensione esterna inferiore a 25 cm tale servizio di ritiro gratuito del rifiuto deve essere obbligatoriamente fornito gratuitamente dai rivenditori di grandi dimensioni (superficie di vendita di almeno 400 m<sup>2</sup>) anche nel caso in cui non venga acquistata alcuna apparecchiatura equivalente. Smaltire separatamente un apparecchio elettrico ed elettronico consente di evitare possibili effetti negativi sull'ambiente e sulla salute umana derivanti da uno smaltimento inadeguato e permette di recuperare e riciclare i materiali di cui è composto, con importanti risparmi di energia e risorse. Per sottolineare l'obbligo di smaltire separatamente queste apparecchiature, sul prodotto è riportato il simbolo del cassonetto barrato.



**INFORMAZIONE PER IL CORRETTO SMALTIMENTO DELLE BATTERIE AI SENSI DELLA DIRETTIVA EUROPEA 2006/66/CE**

Prego sostituire la batteria quando la sua carica elettrica è esaurita: alla fine della sua vita utile questa pila non deve essere smaltita insieme ai rifiuti indifferenziati. Deve essere consegnata presso appositi centri di raccolta differenziata oppure presso i rivenditori che forniscono questo servizio. Smaltire separatamente una batteria consente di evitare possibili effetti negativi sull'ambiente e sulla salute umana derivanti da uno smaltimento inadeguato e permette di recuperare e riciclare i materiali di cui è composta, con importanti risparmi di energia e risorse. Per sottolineare l'obbligo di smaltire separatamente le batterie, sulla pila è riportato il simbolo del cassonetto barrato. Lo smaltimento abusivo del prodotto da parte dell'utente comporta l'applicazione delle sanzioni amministrative previste dalla normativa vigente.

## INDICE

NORMAS DE SEGURIDAD	2
LUZES DE SEÑALIZACIONES	3
USO DEL MANDO A DISTANCIA	4
MANDO A DISTANCIA	5
REFRIGERACION	6
CALEFACCION	6
FUNCIONAMIENTO EN AUTOMATICO	6
DESHUMIDIFICACION	6
VENTILACION	6
SELECCION DE LA VELOCIDAD DEL VENTILADOR	7
PROGRAMA NOCTURNO	7
PROGRAMA TURBO	7
FUNCIÓN DE SECADO	7
FUNCIÓN DE AHORRO DE ENERGÍA	7
REGULACION DEL TEMPORIZADOR	8
AJUSTE DEL FLUJO DE AIRE	8
FUNCIONAMIENTO SIN MANDO A DISTANCIA	8
CONSEJOS PARA OBTENER MAXIMO CONFORT CON MINIMO CONSUMO	9
PROBLEMAS DE FUNCIONAMIENTO, IDENTIFICACION Y SOLUCIONES	9
COMO DESCARGAR EL AGUA DE CONDENSACION	13
MANTENIMIENTO Y CUIDADO	13
DESCARGA DE LA APP Y CONFIGURACIÓN DE XDA EN MODO Wi-Fi	14
GUÍA Wi-Fi (Inglés / Italiano)	16

ES

## NORMAS DE SEGURIDAD



- **Leer atentamente este manual antes de usar el acondicionador de aire. En caso de dudas o problemas, dirigirse al distribuidor o centro de asistencia autorizado.**

- **Este acondicionador de aire ha sido proyectado para crear condiciones climáticas ideales en su habitación, para uso doméstico. En lo que se refiere a las actividades industriales y profesionales, Airwell declina toda responsabilidad por la inadecuación del aparato en función de sus características y los fines de los que debería ser responsable.**



### ADVERTENCIA

- Es muy peligroso utilizar o tener gasolina, o cualquier líquido inflamable cerca del acondicionador.  
**No instalar aparatos eléctricos debajo del acondicionador que no tengan grado de protección IPX1 (protección contra el agua en caída vertical).**
- El fabricante no se asume ninguna responsabilidad en el caso de que las normas de seguridad antiaccidentes no sean respetadas.



### PRECAUCION

- **No usar nunca ni el interruptor general de corriente ni el enchufe para parar o poner en marcha el aparato. Usar siempre el pulsador ON/OFF.**
- **No introducir objetos en el acondicionador. Es muy peligroso porque el ventilador gira a alta velocidad.**
- **No dejar que los niños jueguen con el acondicionador de aire.**
- **No enfriar excesivamente la habitación si hay niños muy pequeños o inválidos.**
- **Limpiar la unidad solo con detergentes neutros y como se describe en el párrafo específico.**
- **No coloque objetos en la unidad.**
- **No se apoye ni se siente en la unidad.**
- **No vierta líquidos sobre la unidad.**
- **Limpiar el filtro de aire regularmente como se describe en el párrafo específico.**

- Este acondicionador está diseñado para ser utilizado por los niños de 8 años o más y personas con discapacidades físicas, sensoriales o mentales o que carezcan de la experiencia y el conocimiento necesarios, si han recibido la debida supervisión o capacitación para el uso del acondicionador por parte de una persona responsable de su seguridad y han entendido los posibles riesgos.
- Limpieza y mantenimiento no deben ser realizado por los niños sin supervisión.
- Antes de realizar operaciones de limpieza y mantenimiento, apagar el acondicionador, luego desenchufar el aparato. En caso de desplazamiento, descargar la condensación eventual en el basamento de la unidad.

## 1 - LUZES DE SEÑALIZACIONES

ES

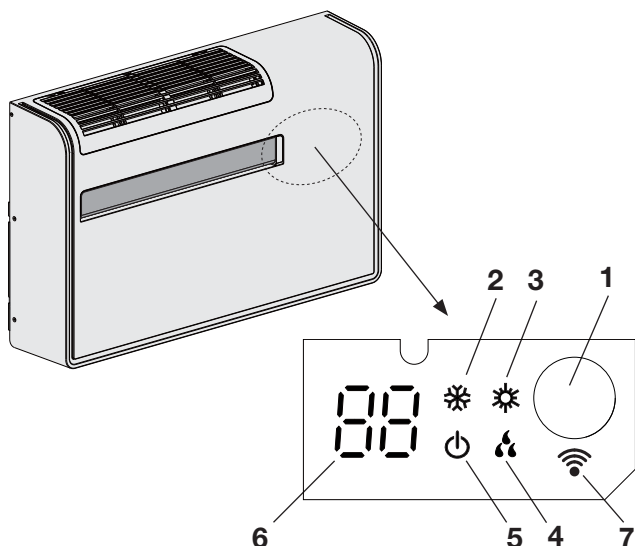

1. **Receptor:** recibe las señales enviadas por el mando a distancia.
2. **Luz REFRIGERACIÓN:** Se enciende cuando el acondicionador está funcionando en modo de refrigeración.
3. **Luz CALEFACCIÓN:** Se enciende cuando el acondicionador está funcionando en modo de calefacción.
4. **Luz DESHUMIDIFICACIÓN:** Se enciende cuando el acondicionador está funcionando en modo de deshumidificación.
5. **Luz de espera (STANDBY):** Esta luz se enciende cuando el acondicionador se apaga con el mando a distancia y también indica el estado de Wi-Fi durante el funcionamiento de la unidad.
6. **VISOR DIGITALE:** puede mostrar información como temperatura establecida, temperatura ambiente, temperatura de la batería, estado, código de error, etc..
7. **Wi-Fi:** Esta luz se enciende cuando el acondicionador está funcionando en Wi-Fi.



**PELIGRO**

La posición OFF no interrumpe la alimentación eléctrica. Para cortar la corriente es preciso usar el interruptor principal.

### NOTAS

- Es posible regular el acondicionador de modo que todas las luces sean siempre apagadas, también durante el funcionamiento. presionando el botón LIGHT del mando a distancia. Si el símbolo  en el mando a distancia está encendido, el visor del acondicionador está encendido; si el símbolo está apagado, el visor del acondicionador está apagado.
- En todos casos de problemas de funcionamiento el acondicionador activa las luces correspondientes, también si están regulados para apagarse. Ver párrafo PROBLEMAS DE FUNCIONAMIENTO - IDENTIFICACIÓN Y SOLUCIONES para informaciones adicionales.

## USO DEL MANDO A DISTANCIA

### COMO COLOCAR LAS PILAS

- Remover la tapa detrás del mando a distancia: presione ligeramente con el dedo, empujándolo hacia afuera en la dirección de la flecha.
- Colocar dos pilas alcalinas tipo AAA de 1,5 V-DC. Respetar la polaridad indicada en el mando a distancia. El mando a distancia ahora está listo para funcionar.

ES

### COMO REMOVER LAS PILAS

- Remover la tapa.
- Apretar la pila hacia el polo negativo y remover el polo positivo (como en figura).
- Remover así también la otra pila.

### NOTAS

- La duración media de las pilas es de seis meses y varía según la frecuencia de uso del mando a distancia. Quitar las pilas si el mando a distancia no va a ser utilizado durante un período de tiempo prolongado (más de un mes). Sustituir las pilas cuando el testigo de transmisión de datos no parpadea o cuando el acondicionador de aire no responde al mando a distancia.
- Las pilas del control contienen elementos contaminantes. Cuando se descarguen deben tirarse según los requisitos locales.

- Si hay cortinas, puertas u otros objetos que bloquean la señal del mando a distancia al acondicionador, el mando a distancia no puede controlar el acondicionador.
- No derrame ningún líquido sobre el mando a distancia, no exponga el mando a distancia a la luz solar directa, no lo coloque cerca de calor extremo.
- Si otros dispositivos electrónicos interfieren con el mando a distancia, retírelos.
- Es necesario reemplazar las baterías al mismo tiempo, no use una batería vieja o diferentes tipos de baterías, de lo contrario se producirá un mal funcionamiento del mando a distancia.
- Si el restablecimiento ocurre cuando presiona el botón del mando a distancia, significa que las baterías están agotadas. Por favor reemplácelos.

### FUNCIONAMIENTO CON EL MANDO A DISTANCIA

Dirija el mando a distancia directamente al receptor del acondicionador.

### CÓMO ENCENDER O APAGAR EL ACONDICIONADOR

Presione el botón ON/OFF en el mando a distancia para encender o apagar el acondicionador. La luz de espera (STANDBY) se apagará, lo que indica que la unidad está funcionando y viceversa.

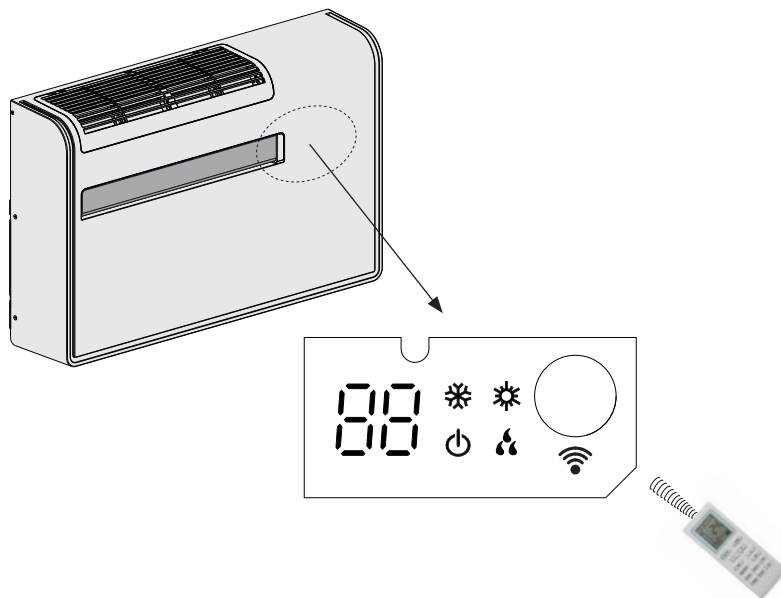

# MANDO A DISTANCIA

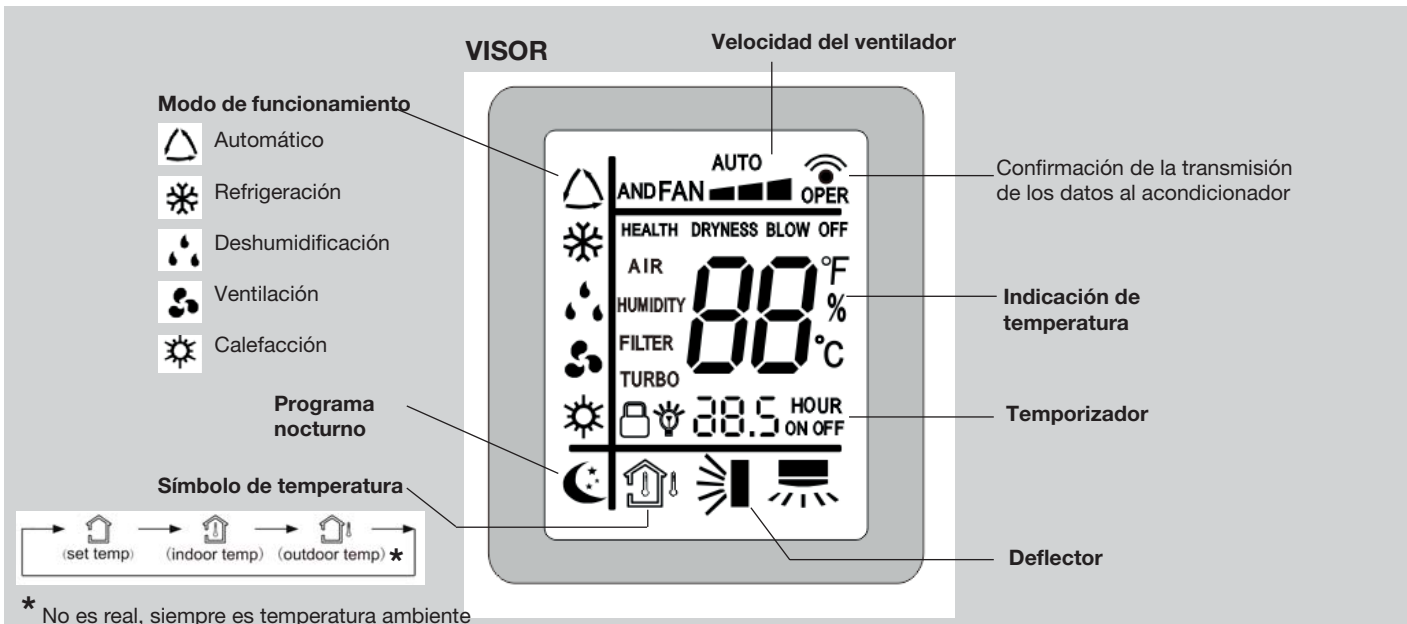

ES

**PULSADOR ON/OFF**

Presione el botón ON/OFF, cuando la unidad está en espera, para encenderla. Presione el botón ON/OFF, cuando la unidad está encendida, para apagarla.

**PULSADORES DE SELECCION**

**PARA LA TEMPERATURA (más frío)**  
Presionar este pulsador para disminuir la temperatura seleccionada.

**+ (más calor)**  
Presionar este pulsador para aumentar la temperatura seleccionada.

USA ESTOS PULSADORES TAMBIÉN PARA LA REGULACIÓN DEL TEMPORIZADOR

**PULSADOR "FAN" (velocidad del ventilador)**

**AUTO** La velocidad del ventilador es seleccionada automáticamente por el microprocesador

**FAN** Velocidad baja.

**FAN** Velocidad media.

**FAN** Velocidad alta.

**PULSADOR DE AHORRO DE ENERGÍA**

Presione este pulsador para seleccionar la función de ahorro de energía durante el modo de refrigeración.

**PULSADOR "FUNCIÓN DE SECADO"**

Presione este pulsador para seleccionar la función de secado durante el modo de refrigeración o deshumidificación.

**PULSANTE "TURBO"**

Presione este pulsador para seleccionar la función TURBO durante el modo de refrigeración (súper frío) o calefacción (super caliente).

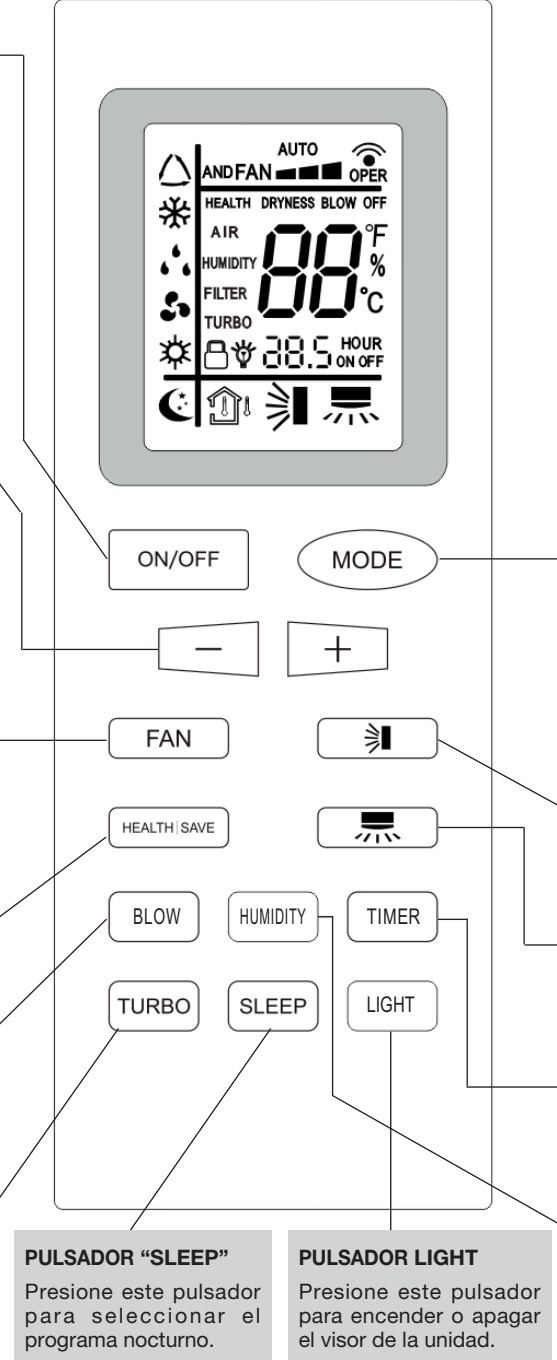

**PULSADOR MODO DE FUNCIONAMIENTO**

Presionar este pulsador para modificar el funcionamiento del acondicionador.

**(automático)**

Al seleccionar la posición "automático" el microprocesador selecciona automáticamente entre refrigeración y calefacción en base a la diferencia entre la temperatura ambiente y la temperatura introducida en el mando a distancia.

**(refrigeración)**

El acondicionador refrigera el aire haciendo disminuir la temperatura del local.

**(deshumidificación)**

El aire acondicionado reduce la humedad ambiente.

**(ventilación)**

Sólo se activa la función de ventilación.

**(calefacción)**

El aire acondicionado calienta el local.

**PULSADOR FLAP**

Presione este pulsador para activar o desactivar la función de oscilación del deflector.

**NO UTILIZADO**

**PULSADOR DEL TIMER**

Presione este pulsador para seleccionar la función de encendido o apagado del temporizador. Use los botones - o + para ajustar el valor del tiempo establecido (rango 0,5-24)

**PULSADOR "SLEEP"**

Presione este pulsador para seleccionar el programa nocturno.

**PULSADOR LIGHT**

Presione este pulsador para encender o apagar el visor de la unidad.

**PULSADOR TEMPERATURA (VISOR)**

Presione este pulsador para seleccionar la temperatura a mostrar (configuración o ambiente interior).

## REFRIGERACIÓN

### NOTA

Verificar que la unidad está conectada a la alimentación eléctrica.

1. Configure la REFRIGERACIÓN con el pulsador MODE (símbolo ❄️ en el visor).
2. Presionar los pulsadores +/- (selección de la temperatura) para introducir la temperatura deseada (el campo de regulación varía entre 30 °C máximo y 16 °C mínimo).



EL VISOR INDICARÁ EL VALOR DE LA TEMPERATURA SELECCIONADA.

PARA VISUALIZAR LA TEMPERATURA AMBIENTE, PRESIONE EL BOTÓN DE TEMPERATURA (HUMIDITY)

3. Presionar el pulsador FAN para introducir la velocidad del ventilador.

### NOTA

Durante la operación de refrigeración, cuando la temperatura externa es muy baja, se forma hielo en la superficie del intercambiador interno. Cuando la temperatura del intercambiador interno cae por debajo de 0°C durante un período continuo de tiempo, la unidad se para.

## CALEFACCIÓN

1. Configure la CALEFACCIÓN con el pulsador MODE (símbolo ☀️ en el visor).
2. Presionar los pulsadores +/- (selección de la temperatura) para introducir la temperatura deseada (el campo de regulación varía entre 30 °C máximo y 16 °C mínimo).

EL VISOR INDICARÁ EL VALOR DE LA TEMPERATURA SELECCIONADA.

PARA VISUALIZAR LA TEMPERATURA AMBIENTE, PRESIONE EL BOTÓN DE TEMPERATURA (HUMIDITY)

3. Presionar el pulsador FAN para introducir la velocidad del ventilador.

### NOTAS

- Una vez activada la función de calefacción el ventilador interno no se encenderá inmediatamente. Prevención corriente aire frío, que habilita el funcionamiento del ventilador cuando el intercambiador de calor interno se ha calentado lo suficiente. Durante éste período la luz STANDBY está encendida.
- Durante la calefacción, cuando la unidad se apaga, el ventilador continúa funcionando durante 10 segundos a baja velocidad para expulsar el calor residual..

## DESCONGELACIÓN DEL INTERCAMBIADOR DE CALOR EXTERNO

Si la temperatura externa desciende por debajo de 0 °C la formación de hielo en el intercambiador externo reduce la capacidad de calefacción.

Cuando esto sucede una función de protección es activada que habilita la descongelación del intercambiador. Con esta función activada el ventilador interno se para.

Después de unos minutos, el funcionamiento en modo calefacción inicia de nuevo en relación con la temperatura ambiente y la temperatura externa

## FUNCIONAMIENTO EN AUTOMATICO

1. Con la unidad apagada, coloque el selector MODE en modo AUTO (símbolo ⚙️ en el visor).  
La selección del modo de funcionamiento (refrigeración o calefacción) la realiza automáticamente la unidad según la temperatura ambiente detectada en el momento de seleccionar AUTO.
2. Si la temperatura ambiente es  $\geq 26^{\circ}\text{C}$ , al seleccionar AUTO, la unidad comienza a funcionar en modo de refrigeración hasta que alcanza los  $25^{\circ}\text{C}$  ( $\pm 1^{\circ}\text{C}$ ). La temperatura predeterminada de enfriamiento (y no se puede cambiar) es en efecto  $25^{\circ}\text{C}$  y aparece en la pantalla de la unidad, mientras que no aparece nada en el visor del mando a distancia.
3. Si la temperatura ambiente es  $\leq 20^{\circ}\text{C}$ , al seleccionar AUTO, la unidad comienza a funcionar en modo de calefacción hasta que alcanza los  $22^{\circ}\text{C}$  ( $\pm 1^{\circ}\text{C}$ ). La temperatura predeterminada de calefacción (y no se puede cambiar) es en efecto  $20^{\circ}\text{C}$  y aparece en la pantalla de la unidad, mientras que no aparece nada en el visor del mando a distancia.
4. Si la temperatura ambiente está entre  $23^{\circ}$  y  $25^{\circ}\text{C}$  ( $\pm 1^{\circ}\text{C}$ ), la unidad funcionará solo con ventilación.

## DESHUMIDIFICACIÓN

1. Configure la DESHUMIDIFICACIÓN con el pulsador MODE (símbolo 💧 en el visor).
2. Premere i pulsanti +/- (selezione temperatura) per impostare la temperatura desiderata (il campo di regolazione varia tra 30 °C massimo e 16 °C minimo).

EL VISOR INDICARÁ EL VALOR DE LA TEMPERATURA SELECCIONADA.

PARA VISUALIZAR LA TEMPERATURA AMBIENTE, PRESIONE EL BOTÓN DE TEMPERATURA (HUMIDITY)

### NOTA

- Usar la función de deshumidificación para reducir la humedad ambiente del aire.
- Cuando la temperatura ambiente alcanza el valor establecido en el mando a distancia (termostato), el acondicionador repite automáticamente los ciclos de encendido o apagado.
- La función de deshumidificación no puede ser activada si la temperatura interna no supera los 16°C.

## VENTILACION

Si desea hacer circular el aire sin modificar la temperatura, presionar el pulsador MODE hasta que aparezca en el visor solamente el símbolo 🌀.

## SELECCION DE LA VELOCIDAD DEL VENTILADOR

### AUTOMÁTICO

Activar con el pulsador FAN la posición **AUTO**. El microprocesador controlará automáticamente la velocidad del ventilador. Cuando el acondicionador comienza a funcionar, en calefacción o refrigeración, la velocidad del ventilador varía en función de la carga térmica de la habitación.

### NOTA

La velocidad automática no está activa en la modalidad de VENTILACION.

### MANUAL

Para regular manualmente la velocidad del ventilador utilizar el pulsador FAN y seleccionar la velocidad deseada.

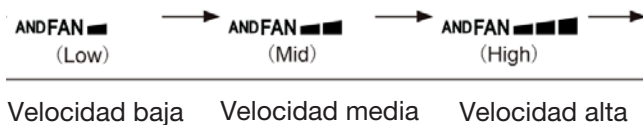

## PROGRAMA NOCTURNO

1. Configure la REFRIGERACIÓN o CALEFACCIÓN con el pulsador MODE.
2. Presione el pulsador SLEEP.
3. El símbolo  aparece en el visor. Para abandonar el programa presionar nuevamente el pulsador.

### ¿Qué es el Programa Nocturno?

Cuando se selecciona el programa nocturno el acondicionador de aire limita automáticamente la potencia suministrada para aumentar la comodidad durante la noche.

### ¿Cómo funciona el programa nocturno?

#### Refrigeración + programa nocturno:

La velocidad del ventilador se reduce en 1 paso en comparación con la velocidad del ventilador establecida. Después de 1 hora de funcionamiento, la temperatura establecida aumenta en 1 grado. Después de 3 horas de funcionamiento, la temperatura establecida aumenta en 1 grado. Después de 8 horas de funcionamiento, el programa se cancelará automáticamente, la temperatura establecida volverá a la temperatura establecida original y el acondicionador continuará funcionando.

#### Calefacción + programa nocturno:

La velocidad del ventilador se reduce en 1 paso en comparación con la velocidad del ventilador establecida. Después de 1 hora de funcionamiento, la temperatura establecida disminuye 1 grado. Después de 3 horas de funcionamiento, la temperatura establecida disminuye 2 grados. Después de 8 horas de funcionamiento, el programa se cancelará automáticamente, la temperatura establecida volverá a la temperatura establecida original y el acondicionador continuará funcionando.

## PROGRAMA TURBO

El programa TURBO puede ser seleccionado sólo durante el funcionamiento en refrigeración o calefacción y no durante el funcionamiento automático, en deshumidificación y ventilación. El programa TURBO permite de obtener el máximo rendimiento del acondicionador en refrigeración y calefacción (bomba de calor). Ustedes pueden activar el programa TURBO con el mando a distancia, después haber seleccionado el modo refrigeración o calefacción. En estas condiciones el acondicionador ofrecerá su potencia calorífica máxima; se aconseja de utilizar el programa TURBO sólo si la temperatura exterior es extrema y la temperatura ambiente deseada se alcanza con dificultad. Por el contrario, para obtener el mejor rendimiento en la eficiencia y tranquilidad, se aconseja de no utilizar el programa TURBO dejando el acondicionador de aire en condiciones normales (programa de fábrica).

Para activar el programa TURBO es necesario (después haber seleccionado el modo refrigeración o calefacción) presionar el pulsador TURBO; la palabra TURBO aparecerá en el visor del mando a distancia.

Presione el pulsador TURBO nuevamente para desactivar la función.

ES

## FUNCIÓN DE SECADO

La función de secado solo se puede seleccionar durante el modo de refrigeración o deshumidificación.

Presione el pulsador de la función secado (BLOW) para activar esta función y la palabra **DRYNESS** aparecerá en el visor del mando a distancia.

Cuando esta función está activa, después de presionar el botón on/off para apagar el acondicionador, seguirá funcionando durante unos minutos para secar el agua residual en la superficie del evaporador.

Presione el pulsador nuevamente para desactivar la función.

## FUNCIÓN DE AHORRO DE ENERGÍA

La función AHORRO DE ENERGÍA solo se puede seleccionar durante el modo de refrigeración.

Presione el pulsador AHORRO DE ENERGÍA (HEALTH SAVE) para activar esta función: la palabra **HEALTH SE** aparecerá en el visor del mando a distancia y la palabra **SE** aparecerá en lugar del valor de temperatura.

Cuando esta función está activa, la temperatura se ajusta automáticamente a 25°C y la velocidad del ventilador es automática. La configuración de temperatura y la velocidad del ventilador ya no son válidas.

Presione el pulsador nuevamente para desactivar la función.

## REGULACION DEL TEMPORIZADOR

### A) CÓMO REGULAR EL TEMPORIZADOR DE ENCENDIDO (ON)

1. En el modo de espera (STANDBY), presione el pulsador TIMER una vez para acceder a la configuración de encendido del temporizador: el símbolo <sup>HOUR</sup> ON parpadea.

2. Presione el pulsador + (o -) para establecer un valor de tiempo (intervalo de 0.5-24 horas), cada vez que se presiona el pulsador + (o -), el valor de tiempo aumenta (o disminuye) en 0.5 horas (media hora).

Después de configurar el valor, presione nuevamente el botón TIMER para confirmar la configuración: el símbolo <sup>HOUR</sup> ON se enciende. Se puede ver en el visor el tiempo restante antes que se enciende.

# HOUR ON

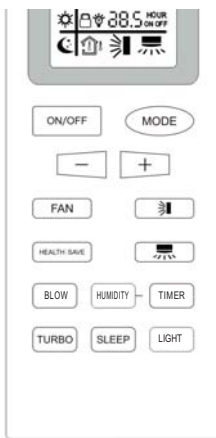

### B) CÓMO REGULAR EL TEMPORIZADOR DE APAGADO (OFF)

1. Durante el funcionamiento, presione el pulsador TIMER una vez para acceder a la configuración de apagado del temporizador: el símbolo <sup>HOUR</sup> OFF parpadea.

2. Presione el pulsador + (o -) para establecer un valor de tiempo (intervalo de 0.5-24 horas), cada vez que se presiona el pulsador + (o -), el valor de tiempo aumenta (o disminuye) en 0.5 horas (media hora).

Después de configurar el valor, presione nuevamente el botón TIMER para confirmar la configuración: el símbolo <sup>HOUR</sup> OFF se enciende. Se puede ver en el visor el tiempo restante antes que se apaga.

# HOUR OFF

## AJUSTE DEL FLUJO DE AIRE

Comprobar que el mando a distancia está encendido. Presionar el pulsador  (FLAP) para seleccionar la función de oscilación.



### PRECAUCION

**No quitar el deflector con las manos mientras funciona el aparato.**



#### Función de oscilación

El deflector inicia el movimiento de oscilación para difundir el aire dentro del área de direccionamiento.

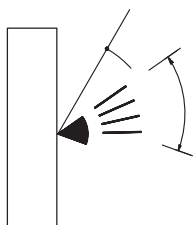

## NOTAS

- El deflector se cierra automáticamente cuando el sistema se apaga.
- Durante la función de calefacción, el ventilador funciona a baja velocidad y el deflector está en posición horizontal hasta que el aire que sale del sistema empieza a calentarse. Cuando el aire se calienta, la posición del deflector y la velocidad del ventilador cambian dependiendo de los datos introducidos con el mando a distancia.



### PRECAUCION

- Usar el pulsador FLAP del mando a distancia para regular la posición del deflector. Si se regula a mano, la posición en el mando a distancia podría no corresponder con la posición real. Cuando esto ocurre, apagar el sistema, esperar a que el deflector se cierre y volver a encender el acondicionador de aire; el deflector vuelve a su posición normal.

## FUNCIONAMIENTO SIN MANDO A DISTANCIA

Si el mando a distancia no funciona o se ha perdido, actuar como se indica a continuación.

### 1. ACONDICIONADOR DE AIRE PARADO

Para poner en marcha el acondicionador de aire presionar el selector ON/OFF (con la punta de un bolígrafo).

### NOTA

**El acondicionador de aire entrará en modo automático: selecciona automáticamente el modo de funcionamiento en función de la temperatura interna (refrigeración, calefacción, ventilación), y no puede cambiar el valor de ajuste de temperatura y la velocidad del ventilador.**

### 2. ACONDICIONADOR DE AIRE EN MARCHA

Para parar el acondicionador de aire el selector ON/OFF (con la punta de un bolígrafo).

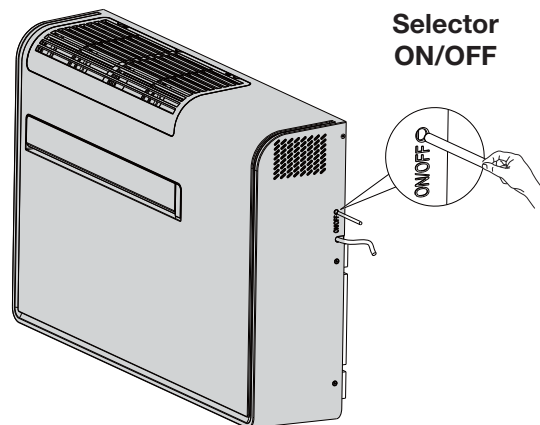

### NOTA

**Corte de corriente durante el funcionamiento.**

Si se produce un corte de corriente el acondicionador de aire se para. Cuando se restablece la alimentación eléctrica el acondicionador debe reiniciarse manualmente.



## CONSEJOS PARA OBTENER MAXIMO CONFORT CON MINIMO CONSUMO

### EVITAR:

- Obstruir las rejillas de envío y de aspiración de la unidad; en caso contrario la unidad no trabaja correctamente y podría llegar a dañarse.
- La radiación solar directa usando toldos o cerrando las cortinas.

### VERIFICAR:

- Que el filtro de aire esté siempre limpio. Un filtro sucio disminuye el paso del aire y reduce el rendimiento de la unidad.
- Que las puertas y ventanas están cerradas para evitar infiltraciones de aire no acondicionado.

## PROBLEMAS DE FUNCIONAMIENTO, IDENTIFICACION Y SOLUCIONES



### AVVERTIMENTO

- Si se detectase un funcionamiento anómalo del acondicionador (el testigo de funcionamiento se enciende, pero la unidad no funciona) intenta restablecer el funcionamiento normal desactivando la alimentación eléctrica del mismo durante aprox. 3 minutos y después volver a poner en marcha el acondicionador.

Si su acondicionador de aire no funciona correctamente, compruebe los siguientes aspectos antes de llamar al servicio de reparación. Si el problema no puede ser solucionado, contacte con el Servicio de Asistencia.

**Problema:** El acondicionador de aire no arranca.

**Posible causa:**

1. Fallo en la corriente.
2. Rotura del fusible.
3. Botón ON/OFF en posición OFF.
4. Las pilas del mando a distancia están gastadas.

**Solución:**

1. Restablecer la corriente.
2. Contactar Servicio de Asistencia.
3. Pulsar el botón ON/OFF.
4. Colocar pilas nuevas.

**Problema:** La refrigeración o la calefacción son insuficiente.

**Posible causa:**

1. Filtros del aire sucios o obstruidos.
2. Fuente de calor cercana o habitación demasiado concurrida
3. Puertas y/o ventanas abiertas.
4. Obstrucción cerca de la entrada o salida del aire.
5. Temperatura reglada con el mando a distancia demasiado alta.
6. Temperatura del aire externo muy baja.

**Solución:**

1. Limpiar los filtros de aire.
2. Eliminar la fuente de calor.
3. Cerrarlas para evitar corriente.
4. Eliminar para asegurar un buen flujo de aire.
5. Ajuste de la Temperatura reglada con el mando a distancia.
6. Añadir otra fuente de calor.

**Problema:** El acondicionador produce ligeros crujidos.

**Posible causa:**

1. En fase de calefacción o refrigeración las partes de plástico sufren dilataciones/contracciones que causan este fenómeno.

**Solución:**

1. Situación totalmente normal; los ligeros crujidos desaparecerán cuando se alcanzara una temperatura regular.

**Problema:** Ruido de agua corriente.

**Posible causa:**

1. ¿Se acaba de encender o apagar el acondicionador?

**Solución:**

1. El refrigerante que fluye dentro de la unidad produce ruido (fenómeno normal).

**Problema:** Olor o polvo sale del acondicionador inmediatamente después de encenderlo.

**Posible causa:**

1. El acondicionador no emite ningún olor. Si hay un olor, podría deberse a la acumulación de olores en la habitación.
2. El acondicionador no se ha utilizado durante mucho tiempo y se expulsa el polvo acumulado en la unidad.

**Solución:**

2. Limpiar los filtros. Si el problema no puede ser solucionado, contacte con el Servicio de Asistencia.

**Problema:** Durante el funcionamiento de enfriamiento, a veces sale niebla de la rejilla.

**Posible causa:**

1. Este fenómeno a veces ocurre cuando la temperatura y la humedad del ambiente son altas, porque el aire interno se enfría rápidamente.

**Solución:**

1. Después de funcionar durante un tiempo, la temperatura y la humedad de la habitación disminuirán y la niebla desaparecerá.

**Problema:** El acondicionador gotea.

**Posible causa:**

1. La humedad del aire es demasiado alta.
2. El agua de condensación se desborda.
3. La conexión del tubo de drenaje de la unidad está floja.

**Solución:**

1. Si el acondicionador de aire funciona durante mucho tiempo con alta humedad, esto podría condensarse en la rejilla de salida de aire, en el deflector, en el panel, etc. y gotear.

# TABLA AUTODIAGNÓSTICO

ES

## ERROR CODES' LIST

Fault name	Fault definition	Code	LED display (on 0.5S and off 0.5S when the LED flashes)		
			STANDBY LED	COOLING LED	HEATING LED
Jumper cap failure	Hardware failure	C5	stop 3 seconds, Flashing 15 times		
Memory chip read and write failure	Hardware failure	EE			stop 3 seconds, Flashing 15 times
Module current protection limit/ reduced frequency	remote control display	En	/		
Module temperature protection limit / reduced frequency	remote control display	EU			heating and cooling lights stop 3 seconds at the same time, flashes 6 times
System high voltage protection	other faults	E1	stop 3 seconds, Flashing 1 times		
Anti-freeze protection	other faults	E2	stop 3 seconds, Flashing 2 times		
System low voltage protection	other faults	E3	stop 3 seconds, Flashing 3 times		
Exhaust over heat protection	other faults	E4	stop 3 seconds, Flashing 4 times		
External AC current protection	other faults	E5	stop 3 seconds, Flashing 5 times		
Internal and external machine communication failure	Hardware failure	E6	stop 3 seconds, Flashing 6 times		
Mode conflict	Hardware failure	E7	stop 3 seconds, Flashing 7 times		
Overload temperature package failure	Hardware failure	FE (not shown)	/		
Anti-freeze protection limit / down-frequency	remote control display	FH			heating and cooling lights stop 3 seconds at the same time, flashes 2 times
fluorine receiving mode	The operating status immediately displays	Fo ("o" is the lower part of	The cooling and standby LEDs are turned off at the same time and the 3S flashes once		
Fluoride deficiency protection	other faults	F0			stop 3 seconds, Flashing 10 times
Indoor environmental temperature package failure	Hardware failure	F1			stop 3 seconds, Flashing 1 times
Indoor evaporator middle temperature package failure	hardware failure	F2			stop 3 seconds, Flashing 2 times
Outdoor environmental temperature package failure	Hardware failure	F3			stop 3 seconds, Flashing 3 times
Outdoor condenser temperature sensing package failure	Hardware failure	F4			stop 3 seconds, Flashing 4 times
Outdoor exhaust temperature package failure	Hardware failure	F5			stop 3 seconds, Flashing 5 times

## ERROR CODES' LIST

Fault name	Fault definition	Code	LED display (on 0.5S and off 0.5S when the LED flashes)		
			STANDBY LED	COOLING LED	HEATING LED
Overload protection limit / reduced frequency	remote control display	F6		heating and cooling lights stop 3 seconds at the same time, flashes 1 times	
Oil return	30. Operation status (Direct display, other oil return needs remote control)	F7		stop 3 seconds, Flashing 7 times	
External machine AC current protection limit / reduced frequency	remote control display	F8		heating and cooling lights stop 3 seconds at the same time, flashes 4 times	
Exhaust protection limit / reduced frequency	remote control display	F9		heating and cooling lights stop 3 seconds at the same time, flashes 3 times	
PFC over current fault	other faults	HC		stop 3 seconds, Flashing 6 times	
Compressor demagnetization protection	other faults	HE		stop 3 seconds, Flashing 14 times	
Compressor overload protection	other faults	H3		stop 3 seconds, Flashing 3 times	
Overload pressure protection	other faults	H4		stop 3 seconds, Flashing 4 times	
Module current protection	other faults	H5		stop 3 seconds, Flashing 5 times	
Indoor fan failure	Hardware failure	H6	stop 3 seconds, Flashing 11 times		
Compressor out of step	other faults	H7		stop 3 seconds, Flashing 7 times	
Outdoor fan 2 failure	Hardware failure	LA	stop 3 seconds, Flashing 24 times		
Compressor startup failed	other faults	Lc		stop 3 seconds, Flashing 11 times	
Indoor and outdoor models do not match	Hardware failure	LP	stop 3 seconds, Flashing 19 times		
Outdoor fan 1 failure	Hardware failure	L3	stop 3 seconds, Flashing 23 times		
Excessive power protection	other faults	L9	stop 3 seconds, Flashing 20 times		
Internal machine undefined	Hardware failure	OE			

Note: The communication protocol requires the external machine to send the shutdown fault bit as a common bit for all faults.

When the defined faults occur at the same time, only the defined faults are displayed.

**ERROR CODES' LIST**

Fault name	Fault definition	Code	LED display (on 0.5S and off 0.5S when the LED flashes)		
			STANDBY LED	COOLING LED	HEATING LED
DC bus voltage is too high protection (external)	other faults	PH			stop 3 seconds, Flashing 11 times
DC bus voltage low protection (external unit)	other faults	PL			stop 3 seconds, Flashing 21 times
Capacitor charging failure (water level of wall penetrator)	Hardware failure	PU			stop 3 seconds, Flashing 17 times
Minimum cooling and heating (capability test code)	The running status is immediately displayed	P0			
Nominal cooling and heating (capability test code)	The running status is immediately displayed	P1	In the cooling test status: the cooling indicator flashes quickly (on for 0.25 seconds and off for 0.25 seconds)		
Maximum cooling and heating (capability test code)	The running status is immediately displayed	P2	heating test state: the heating indicator flashes quickly (on for 0.25 seconds and off for 0.25 seconds)		
Intermediate cooling and heating (capability test code)	The running status is immediately displayed	P3			
Compressor overcurrent peak current is too high	other faults	P5	/		stop 3 seconds, Flashing 15 times
Module temperature sensing circuit failure	Hardware failure	P7			stop 3 seconds, Flashing 18 times
Module temperature protection	other faults	P8			stop 3 seconds, Flashing 19 times
Compressor phase current detection failure	Hardware failure	U1			stop 3 seconds, Flashing 13 times
Compressor lack / reverse phase protection	other faults	U2			stop 3 seconds, Flashing 12 times
DC bus voltage drop fault	other faults	U3			stop 3 seconds, Flashing 20 times
Current detection failure	Hardware failure	U5		stop 3 seconds, Flashing 13 times	
Four-way valve switch abnormal	Hardware failure	U7		stop 3 seconds, Flashing 20 times	
Zero crossing signal abnormal	Hardware failure	U8	stop 3 seconds, Flashing 17 times		

## COMO DESCARGAR EL AGUA DE CONDENSACION

El acondicionador absorbe la humedad del aire y la descarga autónomamente, pero en condiciones particulares la condensación podría quedarse dentro de la unidad. Cuando se decide no utilizar el acondicionador por un largo período de tiempo, descargar la condensación eventual a través de la tapa de servicio situada debajo del panel inferior de la unidad:

- Retire la tapa, después de colocar debajo un recipiente de buen tamaño (al menos 5 litros de capacidad) y vacíe la condensación.
- Reemplace la tapa.

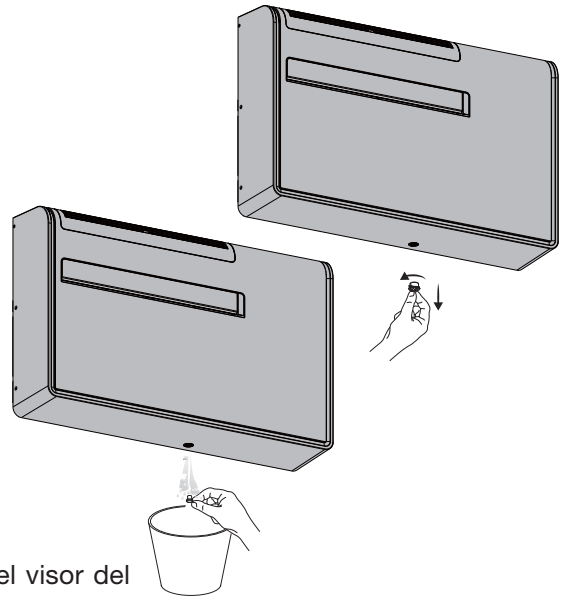

### PELIGRO!

- Apagar siempre el acondicionador antes de desconectar el enchufe eléctrico
- Desconectar siempre el enchufe eléctrico antes de vaciar la condensación dentro de la unidad.

Si el sistema de drenaje de condensado está fuera de servicio, el visor del acondicionador mostrará "PU" y emitirá una señal de alarma.

Para permitir que el acondicionador funcione temporalmente hasta que llegue el personal de servicio, es posible drenar el agua siguiendo el mismo procedimiento.

## MANUTENZIONE E CURA

**ATENCIÓN!** Antes de realizar cualquier operación de limpieza y/o de mantenimiento desconectar la clavija de su enchufe.

### 1. Limpieza del filtro del aire

El filtro debe ser controlado al menos una vez cada dos semanas de funcionamiento. El filtro sucio o obstruido causa una disminución de la eficacia del acondicionador y puede provocar graves inconvenientes. El filtro está situado en la parte superior de la unidad:

- Suelte y retire manualmente la rejilla de aspiración, como se muestra en la figura.
- Retire los dos filtros del marco.
- Utilizar una aspiradora para eliminar el polvo almacenado. Si no fuese suficiente, lavar los filtros con agua templada ligeramente jabonosa, enjuagarlos con agua fría y secarlos.
- Vuelva a colocar los filtros en el marco y cierre la rejilla.

### 2. Limpieza de la unidad

Para limpiar el acondicionador basta frotarlo con un paño suave ligeramente humedecido. Para eliminar manchas usar agua jabonosa. No usar disolventes, gasolina o otros compuestos químicos agresivos ni agua demasiado caliente. No volcar agua sobre el aparato para limpiarlo; se pueden dañar los componentes internos o provocar un corto circuito.

### 3. Después el uso

Cuando se decide no utilizar el acondicionador por un largo período de tiempo, limpiar el filtro y verificar que no haya agua de condensación en el basamento (ver "COMO DESCARGAR EL AGUA DE CONDENSACION"). No apoyar objetos pesados en la parte superior del aparato.

### 4. Transporte

Si desea transportar el acondicionador, mantenerlo en posición vertical.

**5. Para una mayor seguridad aconsejamos verificar periódicamente el cable de alimentación; la conexión eléctrica de la unidad es del tipo Y con el cable preparado en modo especial; si éste presenta síntomas de deterioro háganlo sustituir para el distribuidor o el Servicio Asistencia.**

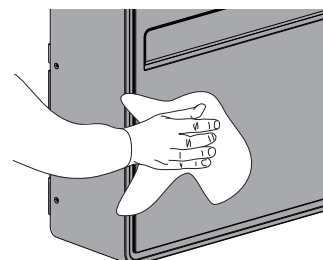
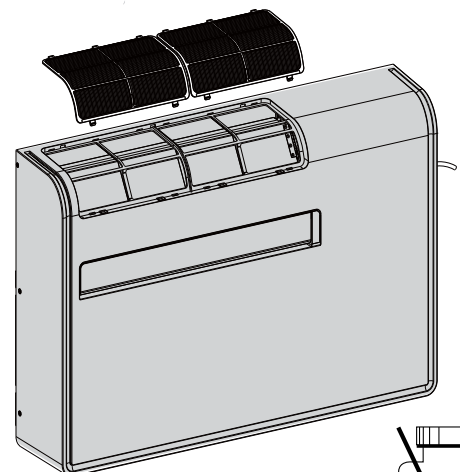
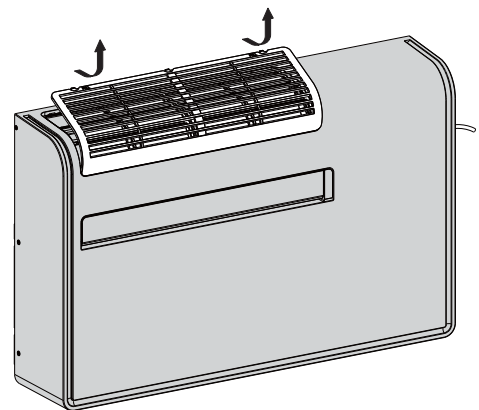

## DESCARGA DE LA APP Y CONFIGURACIÓN DE XDA EN MODO Wi-Fi

1. Instale la aplicación Airconnect Smart en su smartphone o tableta enmarcando el siguiente código QR con un lector de códigos QR (Alternativamente, busque e instale la aplicación Airconnect Smart en la tienda de aplicaciones de su smartphone o tableta):

- Abra la App Airconnect Smart.
- 2. Si aún no tiene una cuenta, cree una.
- 3. Inicie sesión en la aplicación con las credenciales de su cuenta.



4. Configuración de XDA en modo Wi-Fi:

- a. Encender el mando a distancia
- b. Configure el modo deshumidificación con el pulsador MODE
- c. Ajuste la temperatura a 20°C con los pulsadores + y -
- d. Ajuste el temporizador (HOUR OFF) a 20 de la siguiente manera:
  - Presionar una vez el pulsador TIMER (HOUR OFF parpadeará durante la configuración)
  - Presionar el pulsador + hasta llegar a 20 (HOUR OFF parpadeará durante la configuración)
  - Presionar el pulsador TIMER nuevamente para guardar la configuración (HOUR OFF fijo)
- e. Presionar el pulsador LIGHT por 5 veces consecutivas (símbolo de bombilla)

ATENCIÓN: el símbolo de la bombilla debe aparecer en el mando a distancia y los LEDs de la unidad XDA deben estar visibles

- f. En este punto la luz Wi-Fi de XDA comienza a parpadear (ver figura)

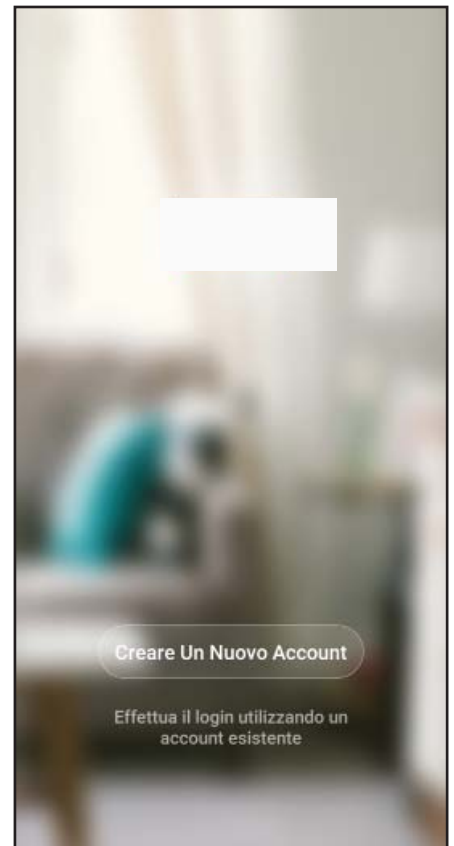
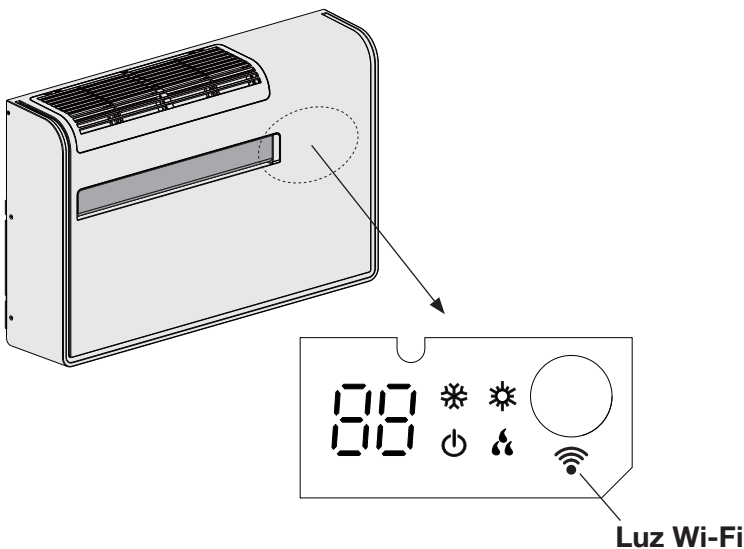

### REQUISITOS MÍNIMOS PARA SMARTPHONES Y TABLETAS

Con la App Airconnect Smart es posible administrar las funciones principales de su acondicionador de aire a través de smartphone y tableta.

Para descargar e instalar la App, asegúrese de que su dispositivo (smartphone o tableta) tenga una versión estándar mínima del sistema operativo: versión 4.4 o superior para Android, versión iOS 9.0 o superior para Apple.

### NOTA

Para la conexión de XDA a la App Airconnect Smart y el uso de XDA a través de la aplicación Airconnect Smart, consulte la sección al final de este manual (GUÍA Wi-Fi).



**ADVERTENCIA PARA LA ELIMINACIÓN CORRECTA DEL PRODUCTO SEGÚN LA DIRECTIVA EUROPEA 2012/19/UE**

Al final de su vida útil, este equipo no debe eliminarse junto a los desechos domésticos. Debe entregarse a centros específicos de recogida diferenciada locales o a distribuidores que facilitan este servicio. Eliminar por separado un equipo eléctrico y electrónico significa evitar posibles consecuencias negativas para el medio ambiente y la salud derivadas de una eliminación inadecuada y permite reciclar los materiales que lo componen, obteniendo así un ahorro importante de energía y recursos. Para subrayar la obligación de eliminar por separado estos equipos, en el producto aparece un contenedor de basura tachado.



**INFORMACIÓN PARA EL CORRECTO DESECHO DE LAS PILAS DE CONFORMIDAD CON LA DIRECTIVA 2006/66/CE**

Cambie las pilas una vez que se hayan agotado, pero no las deseche junto con los normales residuos domésticos. Las pilas deben entregarse a los centros especiales de recogida selectiva municipales o privados encargados del servicio. La recogida selectiva de las pilas contribuye a evitar efectos perjudiciales al medio ambiente y a la salud y permite recuperar y reciclar sus componentes a fin de obtener un ahorro significativo en materia de energía y recursos. A fin de recordar el deber de desecharla separadamente, la pila presenta el símbolo del contenedor de basura tachado.

INSTRUÇÕES DE SEGURANÇA	2
LUZES DE SINALIZAÇÃO	3
UTILIZAÇÃO DA UNIDADE DE CONTROLE REMOTO	4
UNIDADE DE CONTROLE REMOTO	5
ARREFECIMENTO	6
AQUECIMENTO	6
OPERAÇÃO AUTOMÁTICA	6
DESUMIDIFICAÇÃO	6
VENTILAÇÃO	6
AJUSTE DA VELOCIDADE DO VENTILADOR	7
PROGRAMA NOTURNO	7
PROGRAMA TURBO	7
FUNÇÃO DE SECAGEM	7
FUNÇÃO DE ECONOMIA DE ENERGIA	7
AJUSTE DO TIMER	8
AJUSTE DA DIREÇÃO DO FLUXO DE AR	8
OPERAÇÃO SEM CONTROLE REMOTO	8
SUGESTÕES PARA GARANTIR O MÁXIMO CONFORTO E O MÍNIMO CONSUMO	9
POSSÍVEIS CAUSAS E REPARAÇÃO DE AVARIAS	9
COMO ESVAZIAR A CONDENSAÇÃO ACUMULADA	13
MANUTENÇÃO E CUIDADO	13
DOWNLOAD DO APLICATIVO E CONFIGURAÇÃO XDA NO MODO Wi-Fi	14
GUIA DE WI-FI (Inglês / Italiano)	16

## INSTRUÇÕES DE SEGURANÇA



- **Leia este manual de instruções com muita atenção antes de usar este aparelho de ar condicionado. Se ainda tiver algumas dúvidas ou dificuldades, consulte o seu representante.**

- **Este aparelho tem por finalidade oferecer-lhe condições climáticas ideais no seu aposento, para uso doméstico. No que diz respeito às actividades industriais e profissionais, a Airwell declina toda a responsabilidade por qualquer inadequação do aparelho, dependendo das suas características e dos propósitos pelos quais deve ser responsável.**



### ADVERTÊNCIA

- **Nunca armazene ou utilize gasolina ou outros líquidos inflamáveis perto do aparelho de ar condicionado. É muito perigoso. Não instale outros aparelhos eléctricos (não protegidos com grau de protecção IPX1 - contra água em caída vertical) nas proximidades deste aparelho.**
- **O construtor não assume nenhuma responsabilidade se as leis vigentes de Segurança do Trabalho não forem respeitadas.**



### PRECAUÇÃO

- **Não ligue e desligue o aparelho de ar condicionado nem utilizando o interruptor principal nem a ficha eléctrica. Utilizar somente o botão ON/OFF.**
- **Não coloque nada no aparelho (objetos, ...). É muito perigoso visto que o ventilador gira a uma velocidade muito alta.**
- **Não deixe que crianças brinquem com o aparelho.**
- **Não resfriar excessivamente o ambiente em presença de recém-nascidos e/ou pessoas deficientes.**
- **Limpe a unidade apenas com detergentes neutros e conforme descrito no parágrafo específico.**
- **Não coloque objetos em cima da unidade.**
- **Não se incline nem sente na unidade.**
- **Não despeje líquidos em cima da unidade.**
- **Limpe o filtro de ar regularmente conforme descrito no parágrafo específico.**



- Este climatizador pode ser usado por meninos maiores de 8 anos e por pessoas com reduzidas capacidades físicas, sensoriais ou mentais, ou sem a necessária experiência e conhecimento, se há formação para a utilização do climatizador por uma pessoa responsável para suas segurança e se entendessem os possíveis riscos.
- Limpeza e manutenção del usuário não deve ser executado por meninos sem supervisão.
- Por motivos de segurança, desligue o aparelho de ar condicionado e desligue-o também da rede antes de proceder à sua limpeza. Em caso de eventual remoção do aparelho, despeje a água de condensação eventualmente presente na base de apoio do aparelho.

## 1 - LUZES DE SINALIZAÇÃO

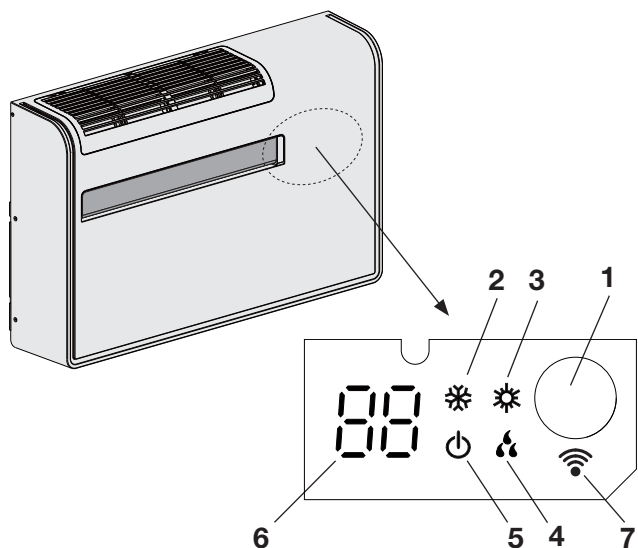

1. **Receptor** : recebe os sinais enviados pelo controle remoto.
2. **Luz ARREFECIMENTO**: Esta luz acende-se quando o ar condicionado está operando no modo de arrefecimento.
3. **Luz AQUECIMENTO**: Esta luz acende-se quando o ar condicionado está operando no modo de aquecimento.
4. **Luz DESUMIDIFICAÇÃO**: Esta luz acende-se quando o ar condicionado está operando no modo de desumidificação.
5. **Luz de espera (STANDBY)**: Esta luz acende-se quando o ar condicionado é desligado com o controle remoto e também indica o status Wi-Fi durante a operação da unidade.
6. **VISOR DIGITAL**: pode mostrar informações como temperatura definida, temperatura ambiente, temperatura da bateria, status, código de erro, etc.
7. **Wi-Fi**: Esta luz acende-se quando o ar condicionado está operando no modo Wi-Fi.



### ADVERTÊNCIA

A posição OFF não desliga o aparelho da alimentação motriz. Para desligar o aparelho completamente, utilize o interruptor da alimentação motriz.

### N.B.

- É possível programar o condicionador de maneira a manter sempre apagadas, mesmo durante o funcionamento, todas as luzes, pressionando o botão LIGHT no controle remoto.

Se houver o símbolo  no visor do controle remoto, o visor do ar condicionado estará ligado; se não houver o símbolo, o visor do ar condicionado está desligado.

- Em todas as situações de mau funcionamento ou estrago, mesmo se programadas na modalidade desligado, as lâmpadas serão acesas de acordo ao desgaste porque o problema será relevado pelo sistema de diagnóstica do condicionador. Veja o paragrafo POSSÍVEIS CAUSAS E REPARAÇÃO DE AVARIAS.

## UTILIZAÇÃO DA UNIDADE DE CONTROLE REMOTO

### COLOCAÇÃO DAS PILHAS

- Remover a tampa que está atrás do telecomando: pressione levemente com o dedo, empurrando-o na direção da seta.
- Insira duas pilhas alcalinas AAA de 1,5 V-DC, observando a polaridade indicada no controle remoto. O controle remoto está pronto para funcionar.

### COMO REMOVER AS PILHAS

- Remover a tampa.
- Premir a pilha para o polo negativo e remover a parte do polo positivo.
- Remover a outra pilha ao mesmo modo.

### NOTAS

- As pilhas duram cerca 6 meses dependendo do uso da unidade de controle remoto. Retire as pilhas se a unidade não for utilizada por mais de um mês. Substituir as pilhas quando o visor na unidade de controle remoto deixar de acender ou quando não for possível utilizar o controle remoto para mudar os ajustes no aparelho de ar condicionado.
- As pilhas do comando contém elementos poluentes. Quando ficarem descarregadas devem destruir-se em locais próprios e segundo as normas locais em vigor.

- Se houver cortinas, portas ou outros objetos que bloqueiem o sinal do controle remoto para o ar condicionado, o ar condicionado não poderá ser controlado pelo controle remoto.
- Não derrame nenhum líquido no controle remoto, não exponha o controle remoto à luz solar direta, não o coloque próximo a calor extremo.
- Se outros dispositivos eletrônicos interferirem no controle remoto, remova-os.
- É necessário substituir as pilhas ao mesmo tempo, não use pilhas velhas ou tipos diferentes de pilhas, caso contrário, ocorrerá um mau funcionamento do controle remoto.
- Se a redefinição ocorrer quando você pressionar o botão do controle remoto, isso significa que as pilhas estão gastas. Substitua-os.

### OPERAÇÃO COM A UNIDADE DE CONTROLE REMOTO

Aponte sempre a unidade de controle remoto diretamente para o receptor no ar condicionado.

### COMO LIGAR OU DESLIGAR O APARELHO DE AR CONDICIONADO

Pressione o botão ON/OFF do controle remoto para ligar ou desligar o aparelho de ar condicionado.

A luz de espera (STANDBY) se apaga, indicando que a unidade está operando e vice-versa.

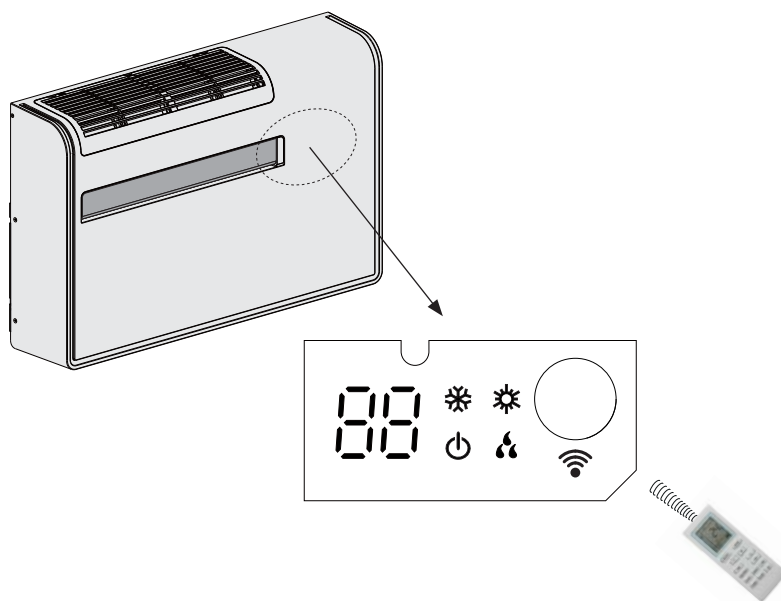

# UNIDADE DE CONTROLE REMOTO

**VISOR** **Velocidad del ventilador**

**Modos de operação**

- Automatico
- Arrefecimento
- Desumificação
- Ventilação
- Aquecimento

**Programa noturno**

**Símbolo de temperatura**

(set temp) → (indoor temp) → (outdoor temp) \*

\* Não é real, é sempre a temperatura ambiente

Confirma transmissão de dados para o ar condicionado

Indicação de temperatura

Temporizador

Defletor

PT

**BOTÃO ON/OFF**

Pressione o botão ON/OFF, quando a unidade estiver em espera, para ligá-la. Pressione o botão ON/OFF, quando a unidade estiver ligada, para desligá-la.

**BOTÕES DE AJUSTE**

**PERA TEMPERATURA - (mais frio)**  
Pressione este botão para diminuir a temperatura selecionada.

**+ (mais quente)**  
Pressione este botão para aumentar a temperatura selecionada.

USE ESTES BOTÕES TAMBÉM PARA A CONFIGURAÇÃO DO TEMPORIZADOR

**BOTÃO "FAN" (Velocidade do ventilador)**

**AUTO** A velocidade do ventilador é selecionada automaticamente pelo micro processore.

**FAN** Velocidade baixa.

**FAN** Velocidade média.

**FAN** Alta velocidade.

**BOTÃO ECONOMIA DE ENERGIA**

Pressione este botão para selecionar a função de economia de energia durante o modo de arrefecimento.

**BOTÃO "FUNÇÃO DE SECAGEM"**

Pressione este botão para selecionar a função de secagem durante o modo de arrefecimento ou desumificação

**BOTÃO "TURBO"**

Pressione este botão para selecionar a função TURBO durante o modo de arrefecimento (super frio) ou aquecimento (super quente).

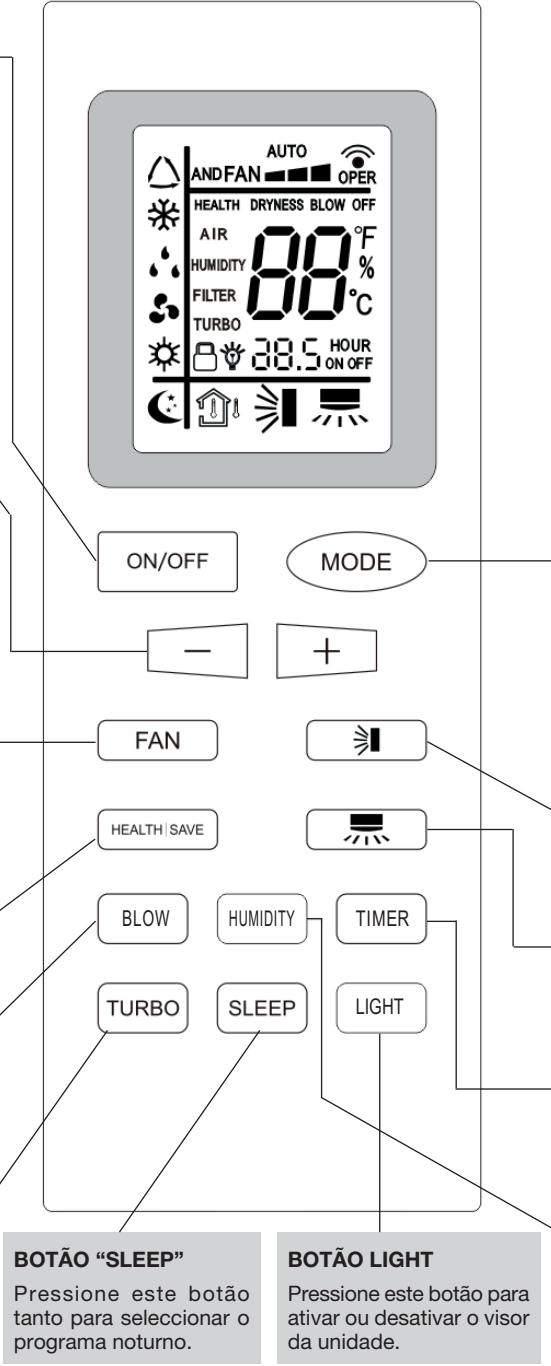

**BOTÃO SELECTOR DO MODO DE OPERAÇÃO**

Pressionar este botão para mudar o modo de funcionamento do aparelho de ar condicionado.

- (automatico)**  
Quando esta função é selecionada, o microprocessor escolhe automaticamente entre aquecimento e arrefecimento segundo a diferença de temperatura entre o ambiente e a temperatura desejada.
- (Arrefecimento)**  
Nesta função, o aparelho esfria o ar e abaixa a temperatura do ambiente.
- (Desumificação)**  
Nesta função, o aparelho reduz a humidade existente no ambiente.
- (Ventilação)**  
Nesta função, o aparelho funciona somente como ventilador.
- (riscaldamento)**  
Nesta função, o aparelho aquece o ambiente.

**BOTÃO FLAP**

Pressione este botão para ativar ou desativar a função de oscilação do defletor.

**NÃO USADO**

**BOTÃO SELECTOR DO TIMER**

Pressionado este botão no display é ativado o procedimento para a programação ON/OFF do temporizador. Use os botões - ou + para ajustar o valor do tempo definido (intervalo de 0,5 a 24)

**BOTÃO "SLEEP"**

Pressione este botão tanto para seleccionar o programa noturno.

**BOTÃO LIGHT**

Pressione este botão para ativar ou desativar o visor da unidade.

**BOTÃO TEMPERATURA (VISOR)**

Pressione este botão para selecionar a temperatura a ser exibida (configuração ou ambiente interno).

## ARREFECIMENTO

### NOTA

Verifique se a unidade está ligada à rede da corrente elétrica.

1. Defina ARREFECIMENTO com o botão MODE (símbolo ❄️ no visor).
2. Pressione os botões de ajuste da temperatura +/- para selecionar a temperatura desejada. Gama de temperatura ajustável: 30 °C Max. e 16 °C Min.



O VISOR INDICARÁ O VALOR DA TEMPERATURA DESEJADA.

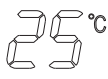

PARA EXIBIR A TEMPERATURA AMBIENTE, PRESSIONE O BOTÃO DE TEMPERATURA (HUMIDITY)

3. Pressione o botão FAN para o ajuste da velocidade do ventilador.

### NOTA

Durante a operação de arrefecimento, quando a temperatura externa é muito baixa, forma-se gelo na superfície da bobina interna. Quando a temperatura da bateria interna cai abaixo de 0°C por um período contínuo, a unidade para.

## AQUECIMENTO

1. Defina AQUECIMENTO com o botão MODE (símbolo ☀️ no visor).
2. Pressione os botões de ajuste da temperatura +/- para selecionar a temperatura desejada. Gama de temperatura ajustável: 30 °C Max. e 16 °C Min.



O VISOR INDICARÁ O VALOR DA TEMPERATURA DESEJADA.



PARA EXIBIR A TEMPERATURA AMBIENTE, PRESSIONE O BOTÃO DE TEMPERATURA (HUMIDITY)

3. Pressione o botão FAN para o ajuste da velocidade do ventilador.

### NOTAS

- Depois de ativar a função de aquecimento, o ventilador interno não liga imediatamente. Isto porque estará ativada uma proteção de prevenção de corrente de ar frio que permitirá o funcionamento do ventilador somente depois que o dispositivo de troca térmica se esquentar. Durante este período o teste STANDBY está encendido.
- Durante o aquecimento, quando a unidade é desligada, o ventilador continua a funcionar por 10 segundos em baixa velocidade para expelir o ar residual de calor.

## DESCONGELAÇÃO DO TROCADOR DE CALOR EXTERNO

Quando a temperatura externa for muito baixa, pode formar-se gelo ou geada na serpentina do trocador de calor, reduzindo o rendimento do aquecimento.

Quando isto acontece, uma adequada proteção vem ativada e consente o descongelamento do trocador.

Nestas situações, o ventilador na unidade interior para. A operação de aquecimento recomeça passados alguns minutos. Este intervalo varia ligeiramente dependendo da temperatura exterior e do modo como a formação do gelo ocorreu.

## OPERAÇÃO AUTOMÁTICA

1. Com a unidade desligada, defina o seletor MODE para o modo AUTO (símbolo ⚙️ no visor).  
A seleção do modo de operação (arrefecimento ou aquecimento) é realizada automaticamente pela unidade de acordo com a temperatura ambiente detectada no momento da seleção de AUTO.
2. Se a temperatura ambiente for  $\geq 26^\circ\text{C}$ , selecionando AUTO, a unidade começa a funcionar no modo de arrefecimento até atingir  $25^\circ\text{C}$  ( $\pm 1^\circ\text{C}$ ). A temperatura padrão para arrefecimento (e não pode ser alterada) é de fato  $25^\circ\text{C}$  e aparece no visor da unidade, enquanto nada aparece no visor do controle remoto.
3. Se a temperatura ambiente for  $\leq 20^\circ\text{C}$ , selecionando AUTO, a unidade começa a funcionar no modo de aquecimento até atingir  $22^\circ\text{C}$  ( $\pm 1^\circ\text{C}$ ). A temperatura padrão para aquecimento (e não pode ser alterada) é de fato  $20^\circ\text{C}$  e aparece no visor da unidade, enquanto nada aparece no visor do controle remoto.
4. Se a temperatura ambiente estiver entre  $23^\circ\text{C}$  e  $25^\circ\text{C}$  ( $\pm 1^\circ\text{C}$ ), a unidade funcionará apenas com ventilação.

## DESUMIFICAÇÃO

1. Defina DESUMIFICAÇÃO com o botão MODE (símbolo 💧 no visor).
2. Pressione os botões de ajuste da temperatura +/- para selecionar a temperatura desejada. Gama de temperatura ajustável: 30 °C Max. e 16 °C Min.



O VISOR INDICARÁ O VALOR DA TEMPERATURA DESEJADA.

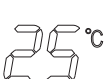

PARA EXIBIR A TEMPERATURA AMBIENTE, PRESSIONE O BOTÃO DE TEMPERATURA (HUMIDITY)

### NOTAS

- Use esta função quando quiser reduzir a humidade do ambiente.
- Quando a temperatura ambiente atinge a mesma do termostato, o aparelho repete a ciclo de ativação/desativação automaticamente.
- A operação DESUMIFICAÇÃO não pode ser ativada quando a temperatura interior é de 16 °C ou menos.

## VENTILAÇÃO

No caso quiser somente arejar o ambiente sem modificar a temperatura, pressione o botão MODE até que apenas o símbolo de ventilação 🌀 apareça no visor.

## AJUSTE DA VELOCIDADE DO VENTILADOR

### AUTOMÁTICO

Use o botão FAN para definir a posição “AUTOMÁTICO” **AUTO**. Um microcomputador, no aparelho de ar condicionado, controla a velocidade de ventilação quando o modo AUTOMÁTICO é selecionado. Quando o aparelho de ar condicionado começa a funcionar, em aquecimento ou arrefecimento, a velocidade do ventilador varia de acordo com a carga térmica da sala.

### NOTA

A velocidade automática não está activa na modalidade de VENTILAÇÃO.

### MANUAL

Para ajustar manualmente a velocidade do ventilador, use o botão FAN para escolher a velocidade desejada.



Baixa velocidade Média velocidade Alta velocidade

## PROGRAMA NOTURNO

1. Defina ARREFECIMENTO ou AQUECIMENTO com o botão MODE.
2. Pressione o botão SLEEP.
3. O símbolo  aparecerá no visor. Para desativar o programa, pressione novamente o botão.

### O que é o Programa Noturno?

Durante o programa noturno, o ventilador interior reduz automaticamente a velocidade melhorando o funcionamento silencioso da unidade.

### Como funciona o programa noturno?

#### Arrefecimento + programa noturno

A velocidade do ventilador é reduzida em 1 passo em comparação com a velocidade do ventilador definida. Após 1 hora de operação, a temperatura definida é aumentada em 1 grau.

Após 3 horas de operação, a temperatura definida é aumentada em 1 grau.

Após 8 horas de operação, o programa será cancelado automaticamente, a temperatura definida retornará à temperatura original e o ar condicionado continuará operando.

#### Aquecimento + programa noturno:

A velocidade do ventilador é reduzida em 1 passo em comparação com a velocidade do ventilador definida. Após 1 hora de operação, a temperatura definida é reduzida em 1 grau.

Após 3 horas de operação, a temperatura definida é reduzida em 2 graus.

Após 8 horas de operação, o programa será cancelado automaticamente, a temperatura definida retornará à temperatura original e o ar condicionado continuará operando.

## PROGRAMA TURBO

O programa TURBO só pode ser selecionado durante o modo de arrefecimento ou aquecimento e não pode ser selecionado no modo automático, desumidificação e ventilação. O programa TURBO permite de obter o máximo rendimento do ar condicionado em arrefecimento e aquecimento (bomba de calor). Você pode optar para ativar o programa TURBO com a unidade de controle remoto, depois de selecionar o modo arrefecimento ou aquecimento. Sob essas condições o ar condicionado irá fornecer sua produção máxima de calor; recomenda-se usar o programa TURBO apenas se a temperatura exterior é extrema e a temperatura ambiente desejada é alcançada com dificuldade. Pelo contrário, para obter o melhor desempenho em termos de eficiência e tranquilidade, é recomendável não utilizar o programa TURBO deixando trabalhar o ar condicionado em condições normais (programa de fabrica).

Para ativar o programa High Power é necessário (depois de selecionar o modo arrefecimento ou aquecimento) pressionar o botão TURBO; a palavra **TURBO** aparecerá no visor do controle remoto.

Pressione o botão TURBO novamente para desativar a função.

## FUNÇÃO DE SECAGEM

A função SECAGEM só pode ser selecionada durante o modo de arrefecimento ou desumidificação.

Pressione o botão da função SECAGEM (BLOW) para ativar esta função e a palavra **DRYNESS** aparecerá no visor do controle remoto.

Quando esta função está ativa, depois de pressionar o botão on/off para desligar o ar condicionado, isso continuará funcionando por alguns minutos para secar a água residual na superfície do evaporador.

Pressione o botão novamente para desativar a função.

## FUNÇÃO DE ECONOMIA DE ENERGIA

A função ECONOMIA DE ENERGIA somente pode ser selecionada durante o modo de arrefecimento.



Pressione o botão ECONOMIA DE ENERGIA (HEALTH SAVE) para ativar esta função: a palavra **HEALTH** aparecerá no visor do controle remoto e a palavra **SE** aparecerá no lugar do valor da temperatura.

Quando esta função está ativa, a temperatura é ajustada automaticamente para 25°C e a velocidade do ventilador é automática. O ajuste da temperatura e o ajuste da velocidade do ventilador não são mais válidos.

Pressione o botão novamente para desativar a função.

## AJUSTE DO TIMER



### A) COMO AJUSTAR O TEMPORIZADOR DE IGNIÇÃO (ON)

1. No modo de espera, pressione o botão TIMER uma vez para acessar a configuração de ignição do timer: o símbolo  pisca.
2. Pressione o botão + (ou -) para definir um valor de tempo (intervalo de 0,5 a 24 horas), cada vez que o botão + (ou -) é pressionado, o valor do tempo aumenta (ou diminui) em 0,5 horas (meia hora). Depois de definir o valor, pressione o botão TIMER novamente para confirmar a configuração: o símbolo  acende. Você pode ver o tempo restante antes da ignição.

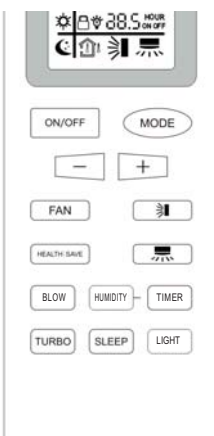
**HOUR  
ON**



### B) COMO AJUSTAR O TEMPORIZADOR DE DESLIGAMENTO (OFF)

1. Durante a operação, pressione o botão TIMER uma vez para acessar a configuração de desligamento do timer: o símbolo  pisca.
2. Pressione o botão + (ou -) para definir um valor de tempo (intervalo de 0,5 a 24 horas), cada vez que o botão + (ou -) é pressionado, o valor do tempo aumenta (ou diminui) em 0,5 horas (meia hora). Depois de definir o valor, pressione o botão TIMER novamente para confirmar a configuração: o símbolo  acende. Você pode ver o tempo restante antes do desligamento.

**HOUR  
OFF**

## AJUSTE DA DIREÇÃO DO FLUXO DE AR

Certifique-se que o controle remoto esteja aceso. Pressionar o botão  (FLAP) para seleccionar a oscilação.



**PRECAUZIONE**

**Não mova o defletor com as mãos durante a operação.**

### Função de oscilação

O defletor inicia o movimento oscilatório para difundir o ar dentro da área de endereçamento.

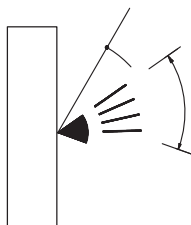

## NOTAS

- O defletor fecha-se automaticamente quando o aparelho está desligado.
- Durante a operação de aquecimento, a velocidade do ventilador pode ser muito baixa e o defletor estará na posição horizontal até que o ar expelido pelo aparelho começa a aquecer. Quando o ar está quente, a posição do defletor e a velocidade do ventilador muda para os ajustes especificados com a unidade de controle remoto.



**PRECAUÇÃO**

- Utilize o botão FLAP na unidade de controle remoto para ajustar a posição do defletor. Se você mover o defletor manualmente, a posição do defletor de acordo com o controle remoto e a posição real podem não corresponder. Se isto acontecer, desligue o aparelho, espere que o defletor feche e em seguida ligue o aparelho outra vez; a posição do defletor será normal outra vez.

## OPERAÇÃO SEM CONTROLE REMOTO

Em caso de perda, dano do controle remoto, siga os seguintes conselhos.

### 1. APARELHO DE AR CONDICIONADO DESLIGADO

Se quiser ligar o aparelho, pressione o selector ON/OFF (com a ponta de uma caneta).

### NOTA

**O ar condicionado entra no modo automático: seleciona automaticamente a operação com base na temperatura interna (arrefecimento, aquecimento, ventilação) e não pode alterar o valor da temperatura e a velocidade do ventilador.**

### 2. APARELHO DE AR CONDICIONADO LIGADO

Se quiser desligar o aparelho, pressione o selector ON/OFF (com a ponta de uma caneta).

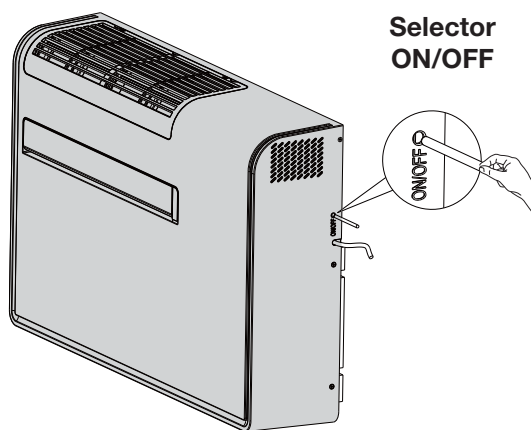

### NOTA

**Se houver uma perda de corrente elétrica durante o funcionamento do aparelho, este se desliga.**

Uma vez restabelecida a condição original, o aparelho deve ser reiniciado manualmente.

## SUGESTÕES PARA GARANTIR O MÁXIMO CONFORTO E O MÍNIMO CONSUMO

### NÃO faça:

- Bloquear a entrada e saída de ar do aparelho. Se estiverem obstruídas, o aparelho não funcionará adequadamente e poderá estragar-se.
- Deixar luz solar direta na habitação. Use cortinas, venezianas, etc.

### Faça:

- Procure manter o filtro de ar sempre limpos. Um filtro sujo diminui a passagem de ar e reduz o rendimento da unidade.
- Para evitar a saída do ar condicionado, mantenha janelas, portas e outras aberturas fechadas.

## POSSÍVEIS CAUSAS E REPARAÇÃO DE AVARIAS



### ADVERTÊNCIA

- Quando um mal funcionamento do aparelho acontecer (a luz de funcionamento acende-se mas a unidade exterior não funciona), recomece o procedimento de operação após ter eliminado a corrente do aparelho por cerca de 3 minutos através do interruptor principal.

Se o seu aparelho não funciona corretamente, verifique primeiro os seguintes pontos antes de solicitar assistência. Se não conseguir solucionar o problema, contate o seu concessionário ou o serviço de assistência.

**Defeito:** O aparelho não funciona de maneira nenhuma.

#### Possível causa:

1. Falha de alimentação.
2. Disjuntor ativado.
3. O botão de operações está posicionado em "OFF".
4. As pilhas do controle remoto estão gastas.

#### Possível solução:

1. Reponha a alimentação.
2. Contate o serviço de assistência.
3. Pressione o botão outra vez.
4. Substitua as pilhas.

**Defeito:** Rendimento de arrefecimento (ou aquecimento) deficiente.

#### Possível causa:

1. Filtros de ar sujos ou obstruídos.
2. Fonte de calor ou demasiadas pessoas na habitação.
3. Portas e janelas abertas.
4. Obstáculos perto da entrada ou saída de ar.
5. Temperatura ajustada com a unidade de controle remoto demasiado alta.
6. Temperatura exterior muito baixa.

#### Possível solução:

1. Limpe os filtros de ar.
2. Elimine a fonte de calor.
3. Feche as janelas.
4. Retire os obstáculos para assegurar uma boa circulação de ar.
5. Ajustar novamente a temperatura com a unidade de controle remoto.
6. Tente utilizar outra unidade de aquecimento.

**Defeito:** Ouve-se estalido no aparelho de ar condicionado.

#### Possível causa:

1. Durante a operação as partes plásticas podem expandir ou encolher devido à uma mudança súbita de temperatura. Neste caso, pode-se ouvir um estalido.

#### Possível solução:

1. Os chios leves percebidos irão desaparecer com a estabilização da temperatura.

**Defeito:** Ruído de água corrente.

#### Possível causa:

1. O ar condicionado foi ligado ou desligado agora?

#### Possível solução:

1. O ruído é produzido pelo refrigerante que flui dentro da unidade (fenômeno normal).

**Defeito:** Odor ou poeira sai do ar condicionado imediatamente após ligar.

#### Possível causa:

1. O ar condicionado não emite odores. Se houver odor, pode ser devido ao acúmulo de odores no ambiente.
2. O ar condicionado não é utilizado há muito tempo e a poeira acumulada na unidade é expelida.

#### Possível solução:

2. Limpe os filtros. Se não conseguir solucionar o problema, contate o seu concessionário ou o serviço de assistência.

**Defeito:** Durante a operação de arrefecimento, às vezes sai névoa da grelha.

#### Possível causa:

1. Às vezes, esse fenômeno ocorre quando a temperatura e a umidade do ambiente são altas, porque o ar interno esfria rapidamente.

#### Possível solução:

1. Depois de trabalhar por um tempo, a temperatura e a umidade da sala diminuirão e o nevoeiro desaparecerá.

**Defeito:** O ar condicionado pinga.

#### Possível causa:

1. A umidade do ar é muito alta.
2. A água de condensação transborda.
3. A conexão do tubo de drenagem da unidade está solta.

#### Possível solução:

1. Se o ar condicionado funcionar por muito tempo com alta umidade, isso poderá condensar na grelha de saída de ar, no defletor, no painel etc. e pingar.

# TABELA AUTO-DIAGNÓSTICO

PT

ERROR CODES' LIST				
Fault name	Fault definition	Code	LED display (on 0.5S and off 0.5S when the LED flashes)	
			STANDBY LED	HEATING LED
Jumper cap failure	Hardware failure	C5	stop 3 seconds, Flashing 15 times	
Memory chip read and write failure	Hardware failure	EE		stop 3 seconds, Flashing 15 times
Module current protection limit/ reduced frequency	remote control display	En	/	
Module temperature protection limit / reduced frequency	remote control display	EU		heating and cooling lights stop 3 seconds at the same time, flashes 6 times
System high voltage protection	other faults	E1	stop 3 seconds, Flashing 1 times	
Anti-freeze protection	other faults	E2	stop 3 seconds, Flashing 2 times	
System low voltage protection	other faults	E3	stop 3 seconds, Flashing 3 times	
Exhaust over heat protection	other faults	E4	stop 3 seconds, Flashing 4 times	
External AC current protection	other faults	E5	stop 3 seconds, Flashing 5 times	
Internal and external machine communication failure	Hardware failure	E6	stop 3 seconds, Flashing 6 times	
Mode conflict	Hardware failure	E7	stop 3 seconds, Flashing 7 times	
Overload temperature package failure	Hardware failure	FE (not shown)	/	
Anti-freeze protection limit / down-frequency	remote control display	FH		heating and cooling lights stop 3 seconds at the same time, flashes 2 times
fluorine receiving mode	The operating status immediately displays	Fo ("o" is the lower part of	The cooling and standby LEDs are turned off at the same time and the 3S flashes once	
Fluoride deficiency protection	other faults	F0		stop 3 seconds, Flashing 10 times
Indoor environmental temperature package failure	Hardware failure	F1		stop 3 seconds, Flashing 1 times
Indoor evaporator middle temperature package failure	hardware failure	F2		stop 3 seconds, Flashing 2 times
Outdoor environmental temperature package failure	Hardware failure	F3		stop 3 seconds, Flashing 3 times
Outdoor condenser temperature sensing package failure	Hardware failure	F4		stop 3 seconds, Flashing 4 times
Outdoor exhaust temperature package failure	Hardware failure	F5		stop 3 seconds, Flashing 5 times



## ERROR CODES' LIST

Fault name	Fault definition	Code	LED display (on 0.5S and off 0.5S when the LED flashes)		
			STANDBY LED	COOLING LED	HEATING LED
Overload protection limit / reduced frequency	remote control display	F6		heating and cooling lights stop 3 seconds at the same time, flashes 1 times	
Oil return	30. Operation status (Direct display, other oil return needs remote control)	F7		stop 3 seconds, Flashing 7 times	
External machine AC current protection limit / reduced frequency	remote control display	F8		heating and cooling lights stop 3 seconds at the same time, flashes 4 times	
Exhaust protection limit / reduced frequency	remote control display	F9		heating and cooling lights stop 3 seconds at the same time, flashes 3 times	
PFC over current fault	other faults	HC		stop 3 seconds, Flashing 6 times	
Compressor demagnetization protection	other faults	HE		stop 3 seconds, Flashing 14 times	
Compressor overload protection	other faults	H3		stop 3 seconds, Flashing 3 times	
Overload pressure protection	other faults	H4		stop 3 seconds, Flashing 4 times	
Module current protection	other faults	H5		stop 3 seconds, Flashing 5 times	
Indoor fan failure	Hardware failure	H6	stop 3 seconds, Flashing 11 times		
Compressor out of step	other faults	H7		stop 3 seconds, Flashing 7 times	
Outdoor fan 2 failure	Hardware failure	LA	stop 3 seconds, Flashing 24 times		
Compressor startup failed	other faults	Lc		stop 3 seconds, Flashing 11 times	
Indoor and outdoor models do not match	Hardware failure	LP	stop 3 seconds, Flashing 19 times		
Outdoor fan 1 failure	Hardware failure	L3	stop 3 seconds, Flashing 23 times		
Excessive power protection	other faults	L9	stop 3 seconds, Flashing 20 times		
Internal machine undefined	Hardware failure	OE			When the defined faults occur at the same time, only the defined faults are displayed.

Note: The communication protocol requires the external machine to send the shutdown fault bit as a common bit for all faults.

When the defined faults occur at the same time, only the defined faults are displayed.

**ERROR CODES' LIST**

Fault name	Fault definition	Code	LED display (on 0.5S and off 0.5S when the LED flashes)		
			STANDBY LED	COOLING LED	HEATING LED
DC bus voltage is too high protection (external)	other faults	PH			stop 3 seconds, Flashing 11 times
DC bus voltage low protection (external unit)	other faults	PL			stop 3 seconds, Flashing 21 times
Capacitor charging failure (water level of wall penetrator)	Hardware failure	PU			stop 3 seconds, Flashing 17 times
Minimum cooling and heating (capability test code)	The running status is immediately displayed	P0			
Nominal cooling and heating (capability test code)	The running status is immediately displayed	P1	In the cooling test status: the cooling indicator flashes quickly (on for 0.25 seconds and off for 0.25 seconds)		
Maximum cooling and heating (capability test code)	The running status is immediately displayed	P2	heating test state: the heating indicator flashes quickly (on for 0.25 seconds and off for 0.25 seconds)		
Intermediate cooling and heating (capability test code)	The running status is immediately displayed	P3			
Compressor overcurrent peak current is too high	other faults	P5	/		stop 3 seconds, Flashing 15 times
Module temperature sensing circuit failure	Hardware failure	P7			stop 3 seconds, Flashing 18 times
Module temperature protection	other faults	P8			stop 3 seconds, Flashing 19 times
Compressor phase current detection failure	Hardware failure	U1			stop 3 seconds, Flashing 13 times
Compressor lack / reverse phase protection	other faults	U2			stop 3 seconds, Flashing 12 times
DC bus voltage drop fault	other faults	U3			stop 3 seconds, Flashing 20 times
Current detection failure	Hardware failure	U5		stop 3 seconds, Flashing 13 times	
Four-way valve switch abnormal	Hardware failure	U7		stop 3 seconds, Flashing 20 times	
Zero crossing signal abnormal	Hardware failure	U8	stop 3 seconds, Flashing 17 times		

## COMO Esvaziar a Condensação Acumulada

A humidade extraída da unidade é recolhida e eliminada autonomamente embora, em determinadas situações, possa haver de qualquer modo alguma acumulação. Sempre que houver previsão de um período extenso de não funcionamento do aparelho, é necessário esvaziar a eventual condensação acumulada através da tampa de serviço próprio, sob o painel inferior da unidade:

- Retire a tampa, depois de colocar abaixo um recipiente de bom tamanho (capacidade mínima de 5 litros) e esvazie a condensação.
- Recoloque a tampa.



### AVISO

- Desligue sempre o ar condicionado no interruptor antes de desligar na ficha.
- Desconecte sempre o aparelho antes de descarregar a água que ele tem na unidade.

Se o sistema de drenagem de condensado estiver fora de serviço, o visor do ar condicionado mostrará "PU" e emitirá um sinal de alarme.

Para permitir que o ar condicionado funcione temporariamente até a chegada do pessoal de serviço, é possível drenar a água seguindo o mesmo procedimento.

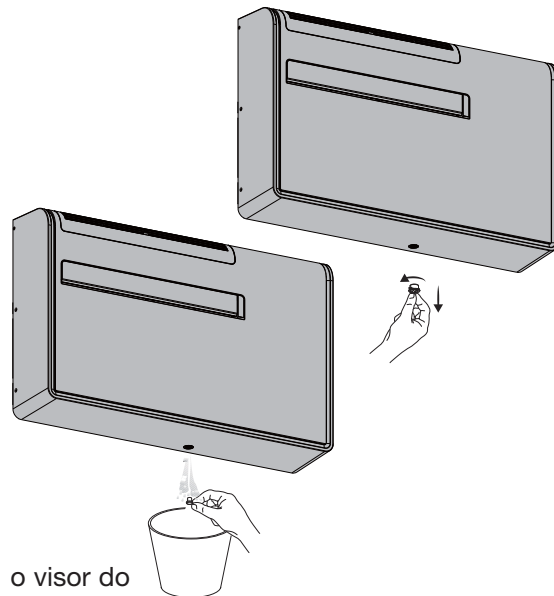

## MANUTENÇÃO E CUIDADO

**AVISO!** Por questões de segurança antes de limpar o seu aparelho desligue sempre o interruptor e retire a ficha da tomada.

### 1. Limpeza do filtro de ar

O filtro purificador tem que ser verificado em funcionamento pelo menos uma vez de duas em duas semanas. O funcionamento com um filtro sujo retira eficiência ao seu aparelho e pode causar grave estragos. O filtro está situado no topo da unidade:

- Solte e remova manualmente a grelha de aspiração, conforme mostrado na figura.
- Retire os dois filtros da moldura.
- Use um aspirador para retirar a sujidade superficial. Se a sujidade acumulada nos filtros ficar pegajosa, lave-os com água e sabão, depois enxague-os com água fria e depois de seco pode voltar a instalá-los.
- Coloque os filtros de volta na moldura e feche a grelha.

### 2. Limpeza da unidade

Para limpar o ar condicionado passe-lhe com um pano levemente humedecido que seja limpo e macio. Se o seu aparelho tiver alguma mancha humedeça o pano em água e sabão. Nunca use detergentes ásperos, nem água muito quente. Não despeche água em cima do seu aparelho isso poderia causar danos irreparáveis aos seus componentes internos assim como choques eléctricos perigosos.

### 3. Após utilização

Quando souber, de antemão, que o climatizador não vai ser usado durante muito tempo, limpe o filtro e veja se há água de condensação acumulada na base. (v. parágrafo "COMO Esvaziar a Condensação Acumulada"). Não apoie objectos pesados em cima da superfície superior.

### 4. Transporte

Mantenha o ar condicionado na posição vertical durante o transporte.

5. Para sua segurança, tenha o cuidado de verificar periodicamente o estado de conservação do cabo de alimentação; a ligação eléctrica da unidade é do tipo Y, com cabo preparado de maneira especial; se estiver danificado pelo uso, contacte o Centro de Assistência para o substituir.

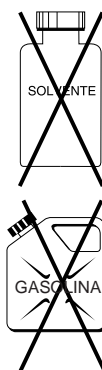
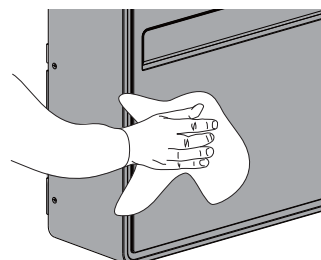
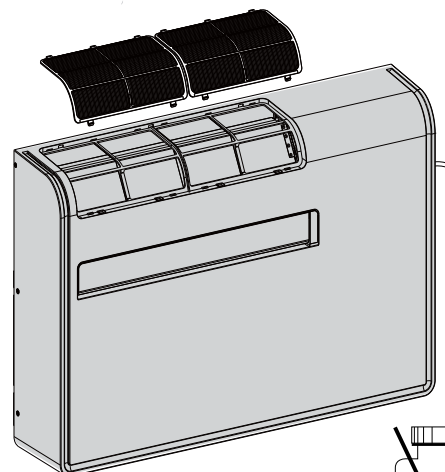
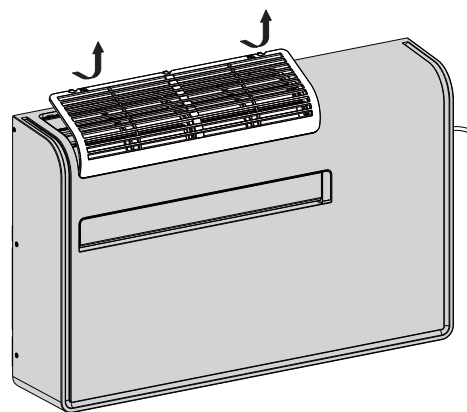

## DOWNLOAD DO APLICATIVO E CONFIGURAÇÃO XDA NO MODO WI-FI

1. Instale o aplicativo Airconnect Smart no seu smartphone ou tablet enquadrando o seguinte código QR usando um leitor de código QR (Como alternativa, pesquise e instale o aplicativo Airconnect Smart na loja de aplicativos do seu smartphone ou tablet):

- Abra o aplicativo Airconnect Smart.
2. Se você ainda não tem uma conta, crie uma.
3. Faça login no aplicativo com as credenciais da sua conta.



4. Configuração XDA no modo Wi-Fi:

- a. Ligue o controle remoto
- b. Defina o modo de desumidificação com o botão MODE
- c. Defina a temperatura para 20°C com os botoes + e -
- d. Defina o temporizador (HOUR OFF) para 20 da seguinte forma:
  - Pressione o botão TIMER uma vez para definir 20 (HOUR OFF piscará durante a configuração)
  - Pressione o botão + até chegar a 20 (HOUR OFF piscará durante a configuração)
  - Pressione o botão TIMER novamente para salvar a configuração (HOUR OFF fixo)
- e. Pressione o botão LIGHT 5 vezes (símbolo da lâmpada)

CUIDADO: O símbolo da lâmpada deve aparecer no controle remoto e os LEDs da unidade XDA devem estar visíveis

f. Nesse ponto, a luz do Wi-Fi no XDA começa a piscar (veja a figura)

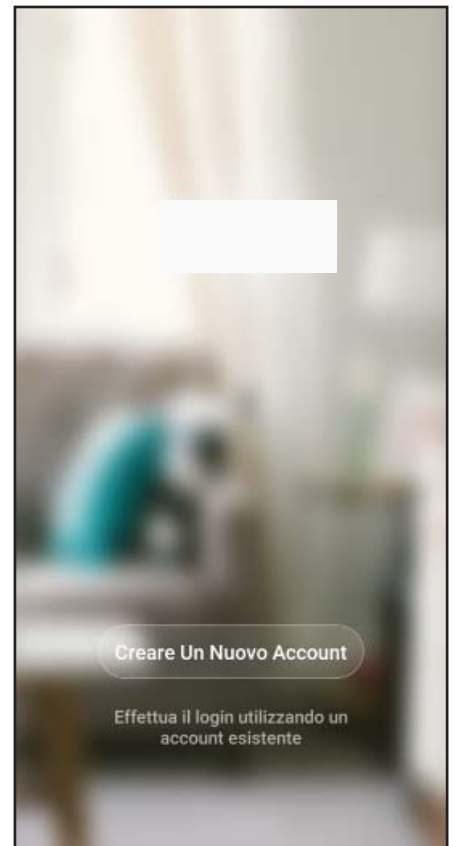
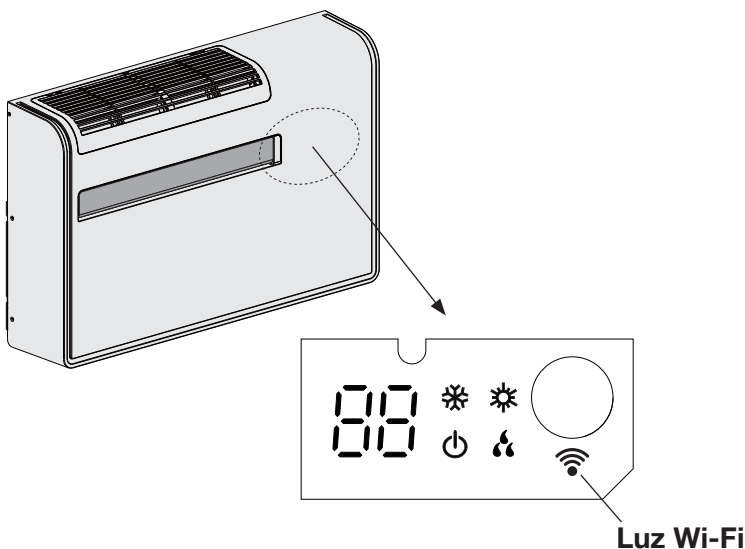

### REQUISITOS MINIMOS PARA SMARTPHONE E TABLET

Com o aplicativo Airconnect Smart, é possível gerenciar as principais funções do seu ar condicionado via smartphone e tablet.

Para baixar e instalar o aplicativo, verifique se o dispositivo (smartphone ou tablet) possui uma versão padrão mínima do sistema operacional: versão 4.4 ou superior para Android, versão iOS 9.0 ou superior para Apple.

### NOTA

Para conexão do XDA ao aplicativo Airconnect Smart e uso do XDA através do aplicativo Airconnect Smart, consulte a seção no final deste manual (GUIA DE Wi-Fi).



**ADVERTÊNCIA PARA A ELIMINAÇÃO CORRECTA DO PRODUTO NOS TERMOS DA DIRECTIVA EUROPEIA  
2012/19/UE**

No fim da sua vida útil, este equipamento não deve ser eliminado juntamente com o lixo doméstico. Deve ser depositado nos centros especializados de recolha diferenciada locais ou nos revendedores que forneçam este serviço.

Eliminar separadamente um equipamento eléctrico e electrónico permite evitar possíveis conseqüências negativas para o ambiente e para a saúde pública resultantes de uma eliminação inadequada, além de que permite recuperar e reciclar os materiais constituintes para, assim, obter uma importante poupança de energia e de recursos.

Para assinalar a obrigação de eliminar estes equipamentos separadamente, o produto apresenta a marca de um bidão do lixo com uma cruz por cima.



**INFORMAÇÃO PARA A ELIMINAÇÃO CORRECTA DA BATERIA DE ACORDO COM A DIRECTIVA EUROPEIA  
2006/66/CE**

Por favor, substitua a bateria quando a carga de energia eléctrica é usado para cima: por favor não eliminar esta bateria junto com o lixo doméstico normal. Ele deve ser levado para centros de recolha diferenciada locais especiais ou nos revendedores que forneçam este serviço. Descarte de uma bateria evita separadamente possíveis efeitos negativos no ambiente e na saúde humana decorrentes de uma eliminação inadequada e permite aos seus componentes a serem recuperados e reciclados para obter economias significativas em energia e recursos. Para assinalar a obrigação de dispor deste equipamento separadamente, a bateria está marcada com um bidão do lixo com uma cruz por cima.

# **Wi-Fi GUIDE**

**(English / Francais / Italian)**

## CONNECT XDA TO AIRCONNECT SMART APP

1. Click on  
“Add device”

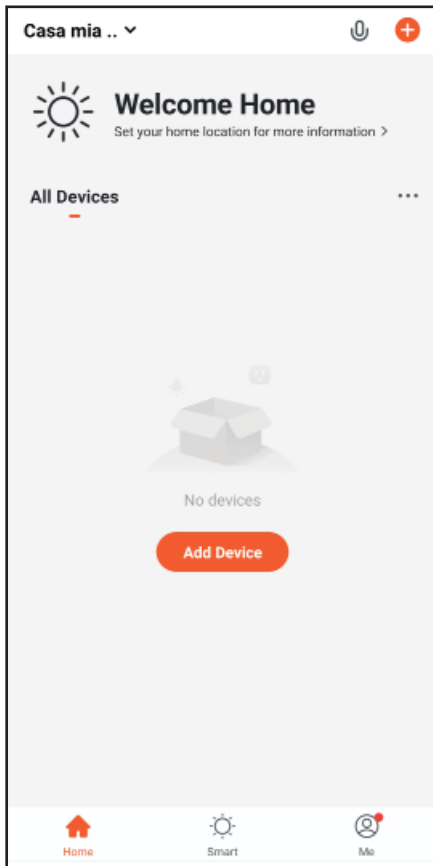

2. In the left bar select  
“Large Home Appliance”

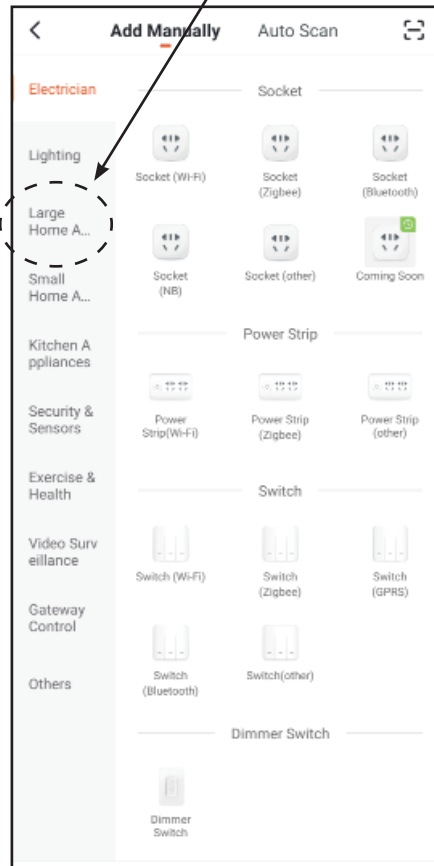

3. In the right area select “”  
“Air Conditioner”

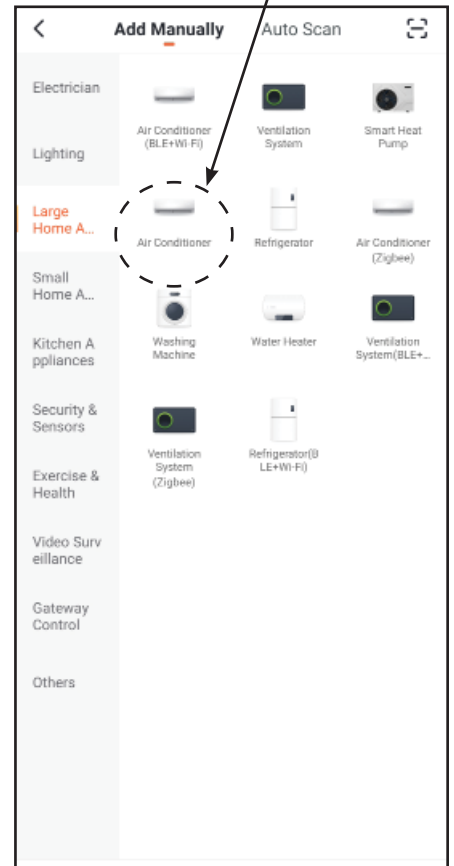

4. After allowing the App to access the position according to the desired data, select the Wi-Fi network to which you want to connect XDA and enter the network password where the unit is installed, then click on “Next”

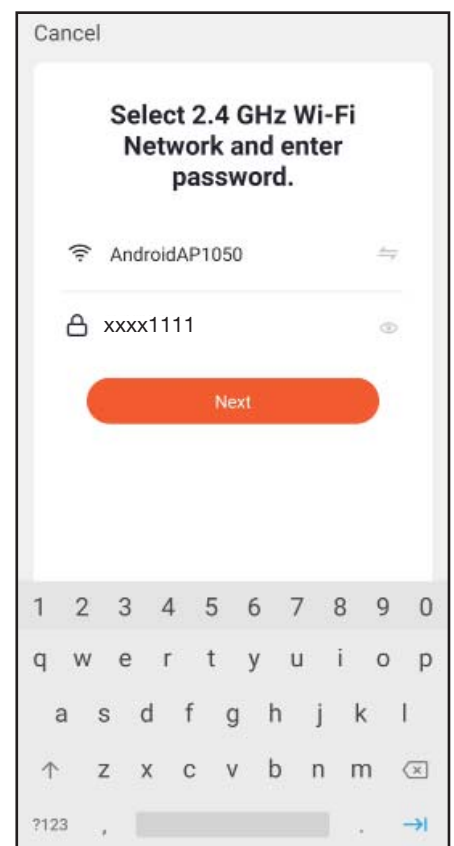
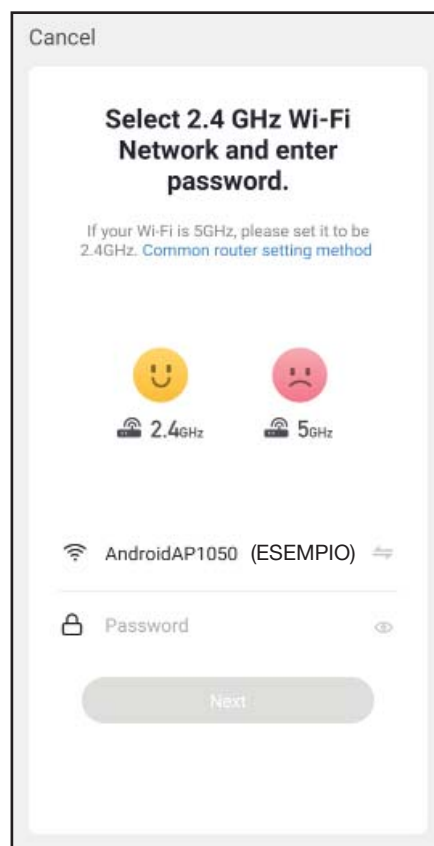
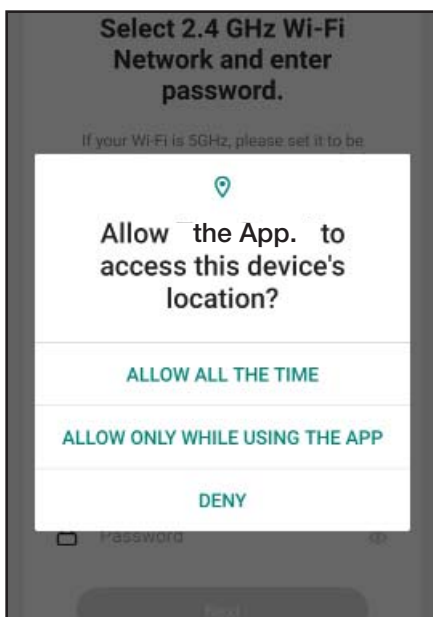

5. After checking that the Wi-Fi light on XDA is blinking rapidly, click on “”

**“Confirm indicator rapidly blink”**

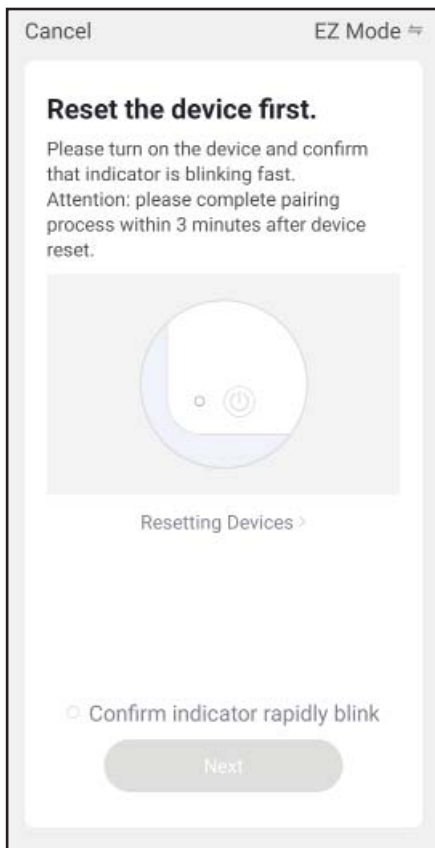

6. Wait for the pairing process between the Smartphone and the unit XDA to end successfully and click on **“Done”**

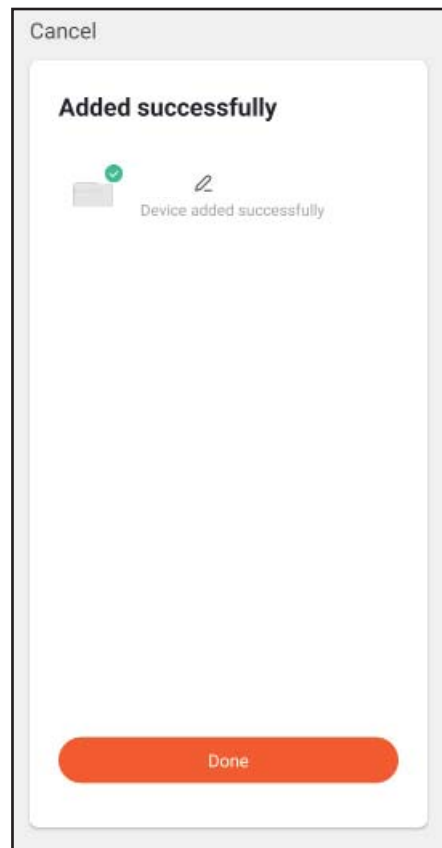

Once everything is set, the Wi-Fi light on the unit will remain fixed and the Smartphone can be used for all available functions.



## CONNECT XDA TO AIRCONNECT SMART APP

Open the app and use the available controls for the unit XDA.

### FIRST SCREEN AFTER THE CONNECTING PROCEDURE

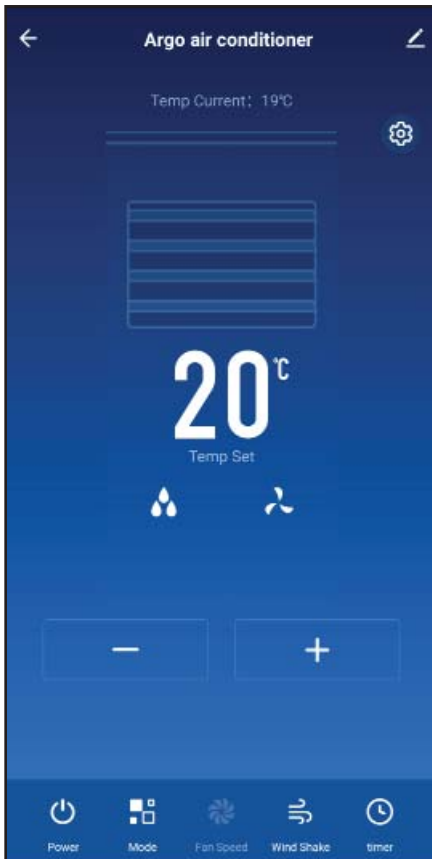

### HEATING MODE SETTING (HOT)

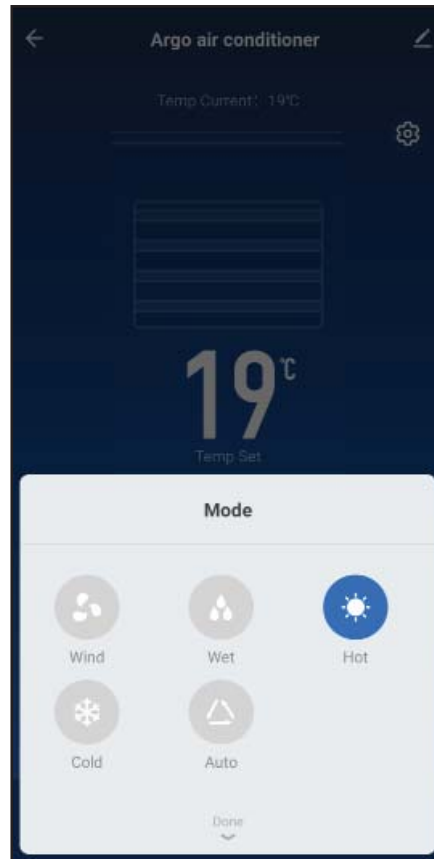

### TEMPERATURE SETTING + and -



### FAN SPEED (AUTO)

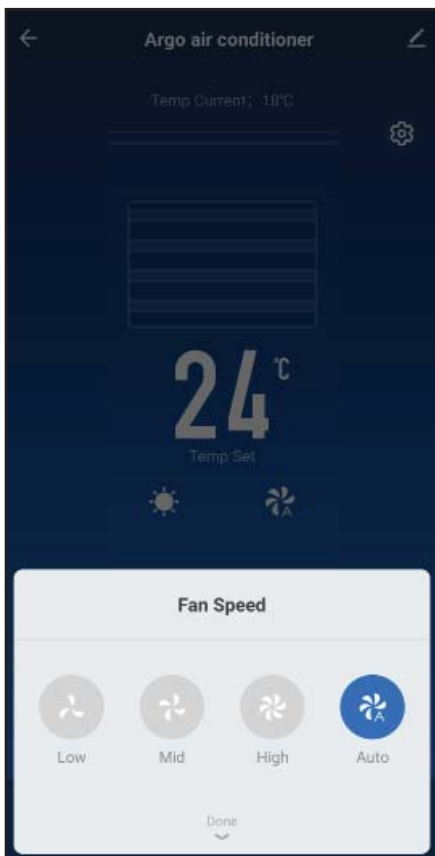

### FLAP POSITION

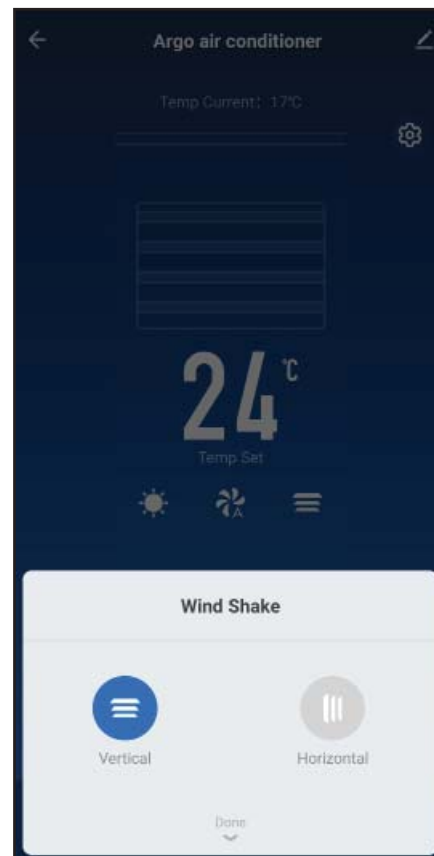

**COOLING MODE SETTING (COLD)**

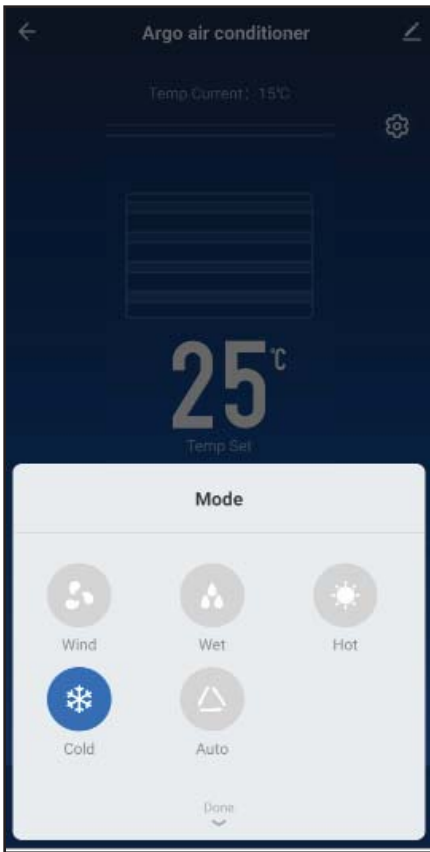

**AUTOMATIC MODE SETTING (AUTO)**

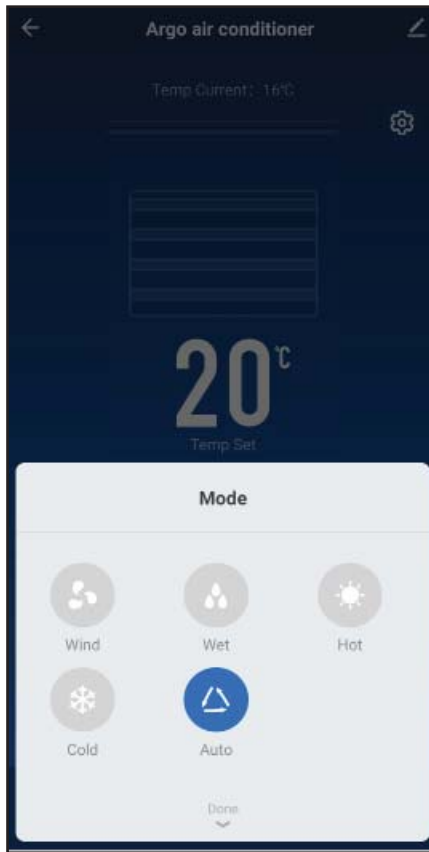

**FAN MODE SETTING (WIND)**

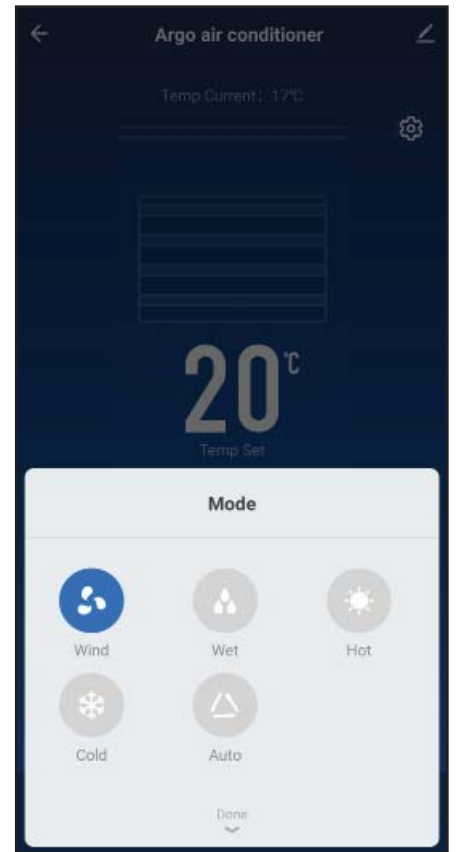

**UNIT IN STAND-BY  
IT IS POSSIBLE TO SELECT THE  
TIMER**

**TIMER:** If you use the Timer to turn the unit on/off (Power ON/Power OFF) at the desired hours and days, remember that the system works according to to the previous settings.

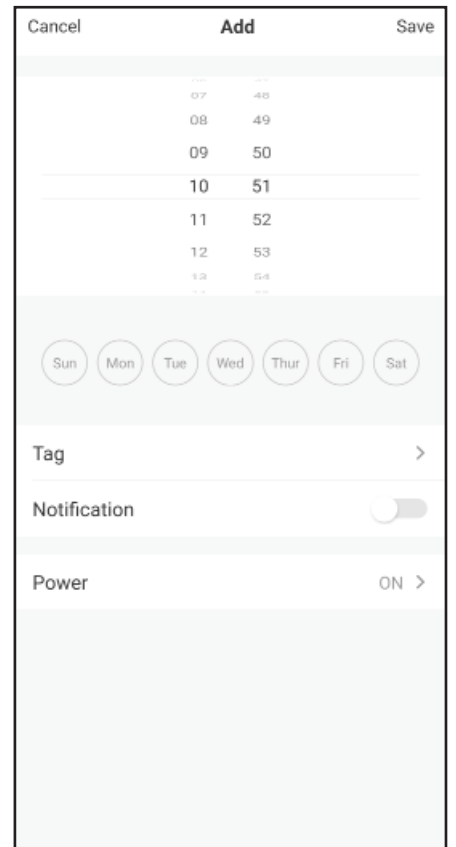
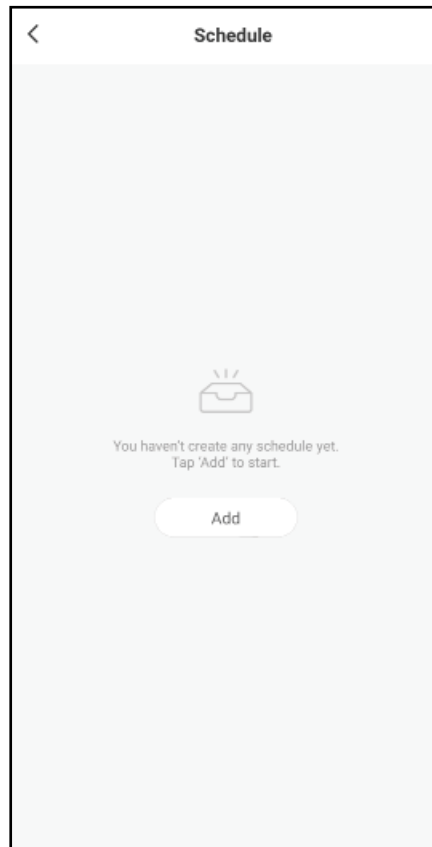

**ATTENTION:** Once the timer is set, you can decide to activate or deactivate it, if necessary, or to delete the setting.

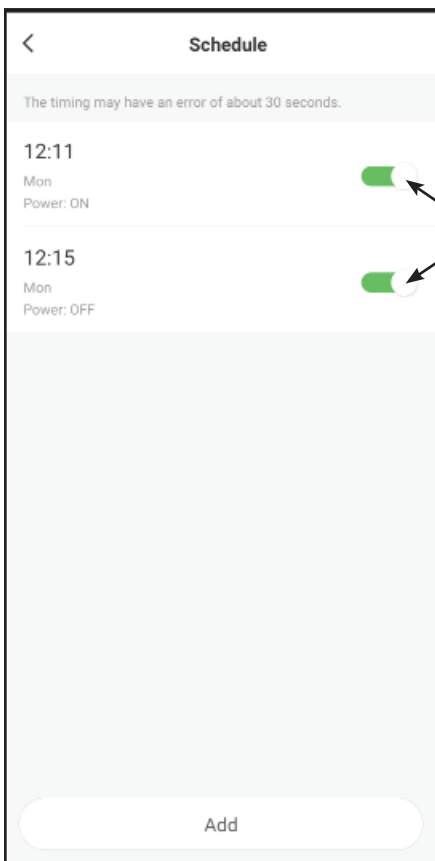

ACTIVATE / DEACTIVATE

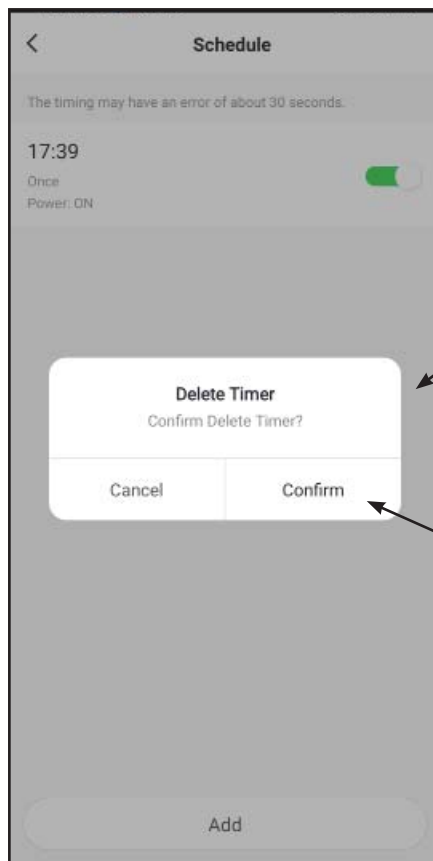

CLICK ON THE TIME TO BE DELETED

THEN CONFIRM

**SPECIAL FUNCTIONS (SETTING)**



CLICK HERE TO ENTER THE SPECIAL FUNCTIONS

**CORRISPONDENTI A TASTI TELECOMANDO:**

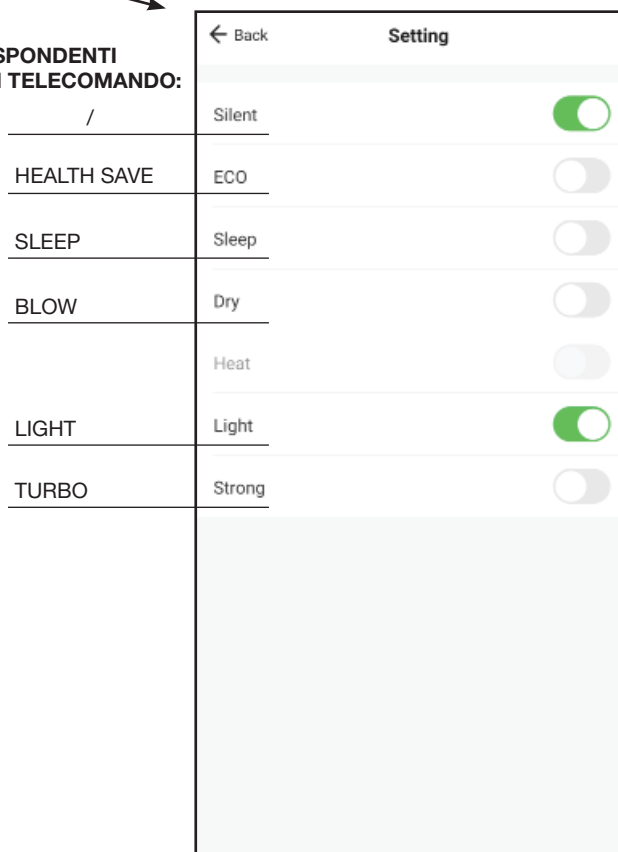

**NOTES:**

The use of the remote control has priority over the App.  
The images used are for informational purposes only.

## CONNECTER LE XDA AVEC L'APPLICATION AIRCONNECT SMART

1. Cliquer sur  
"Ajouter"

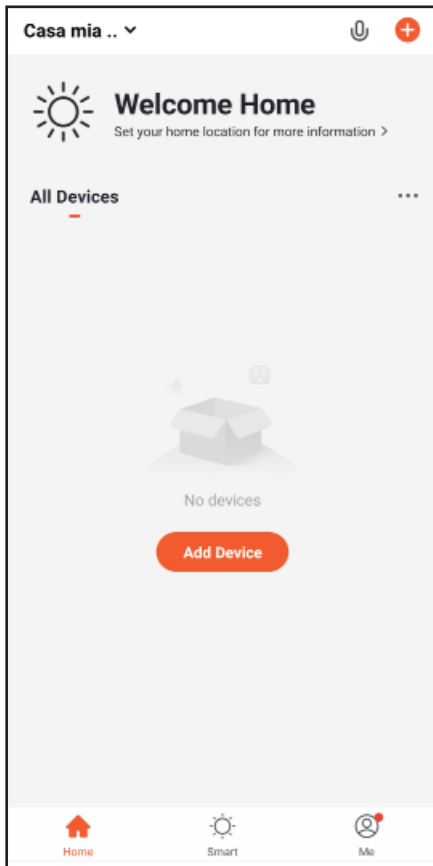

2. Dans le menu de gauche sélectionner:

"Gros appareils"

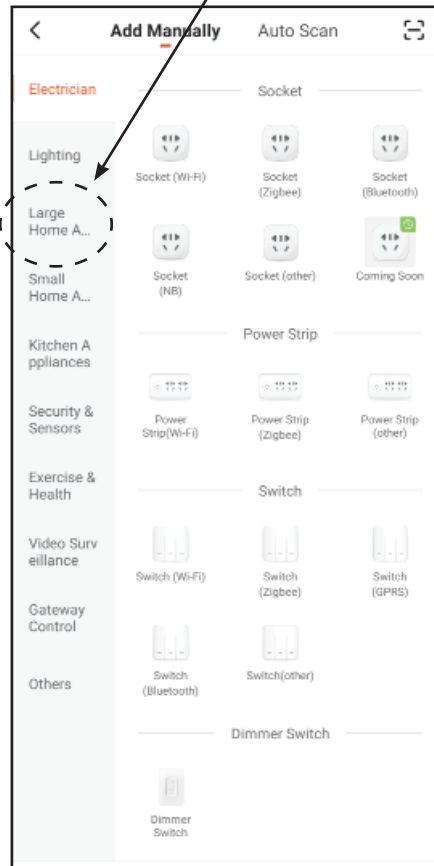

3. Sélectionner :

"Climatiseur (Wi-Fi)"

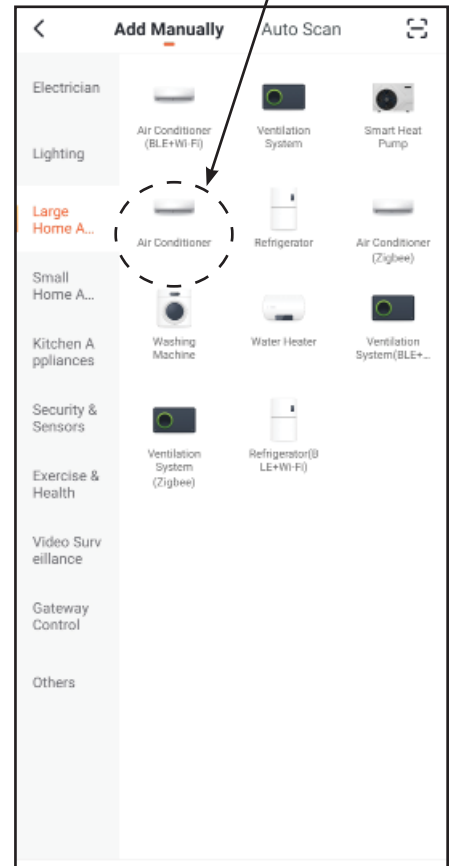

4. Après avoir autorisé l'application à accéder à la position en fonction des données souhaitées, sélectionnez le réseau Wi-Fi auquel vous souhaitez connecter XDA et entrez le mot de passe du réseau où l'unité est installée, puis cliquez sur «Suivant»

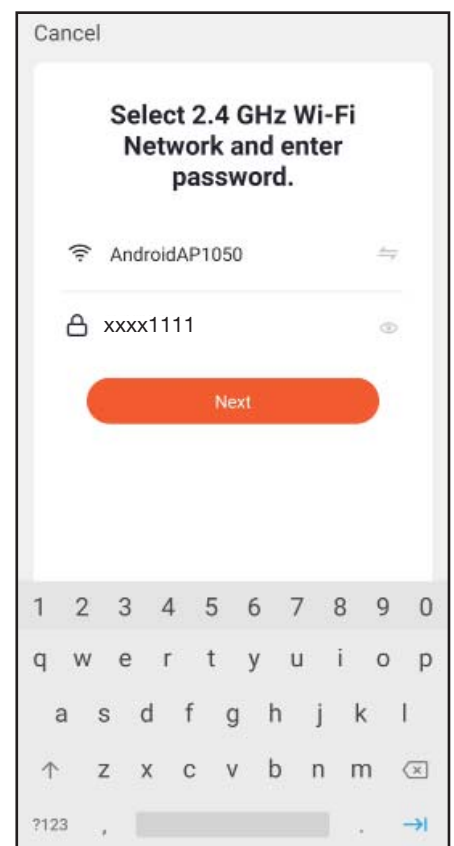
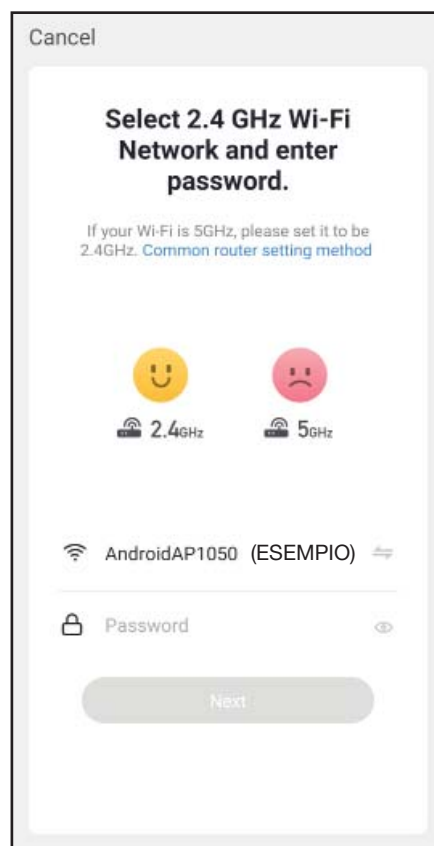
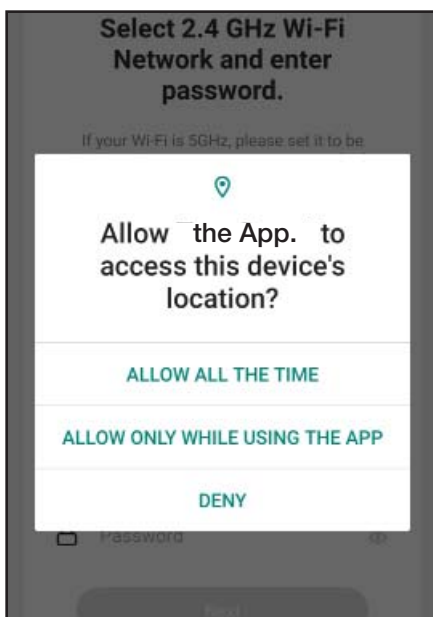

5. Après avoir vérifié que l'icône Wi-Fi clignote sur le XDA sélectionner :

**“Vérifier que le témoin clignote rapidement”**

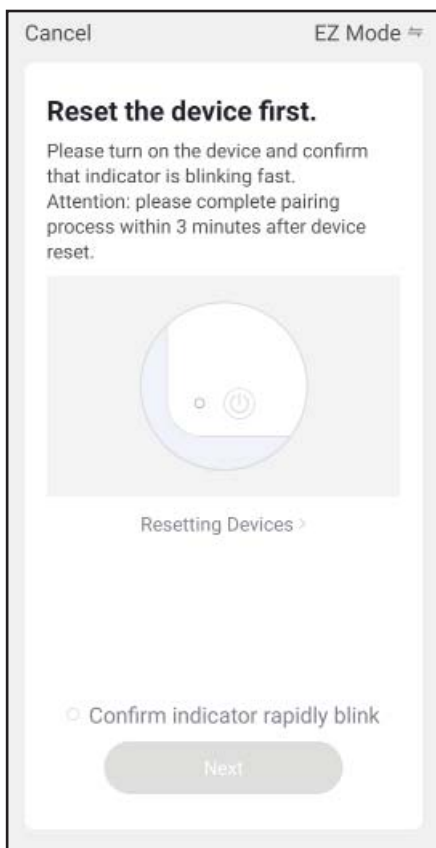

6. Attendez que l'appairage entre le Smartphone et l'unité XDA se termine avec succès et cliquez sur «**Terminé**»

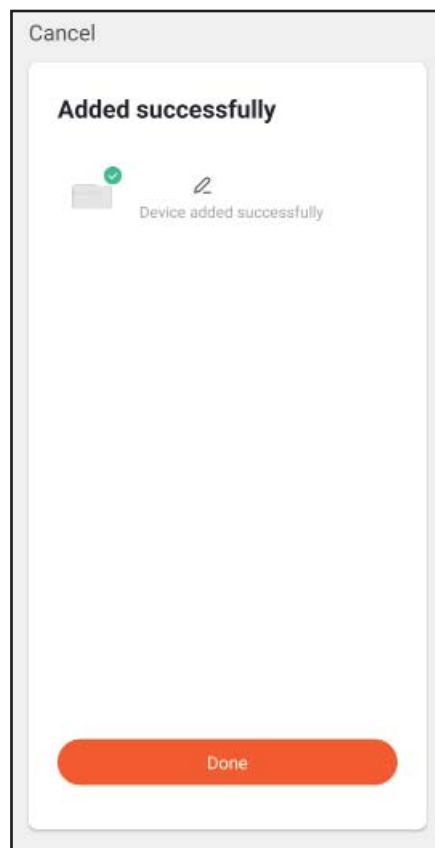

Une fois que tout est réglé, le voyant Wi-Fi de l'unité restera fixe et le smartphone pourra être utilisé pour toutes les fonctions disponibles.

## CONNECTER LE XDA AVEC L'APPLICATION AIRCONNECT SMART

Ouvrez l'application et utilisez les commandes disponibles pour l'unité XDA.

### PREMIER ÉCRAN APRÈS LA PROCÉDURE DE CONNEXION



### RÉGLAGE DU MODE DE CHAUFFAGE (CHAUD)

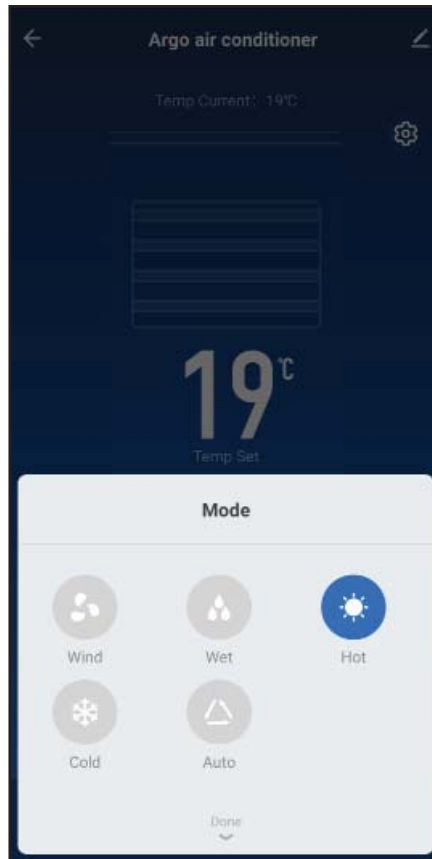

### RÉGLAGE DE LA TEMPÉRATURE + & -



### VITESSE DU VENTILATEUR (AUTO)

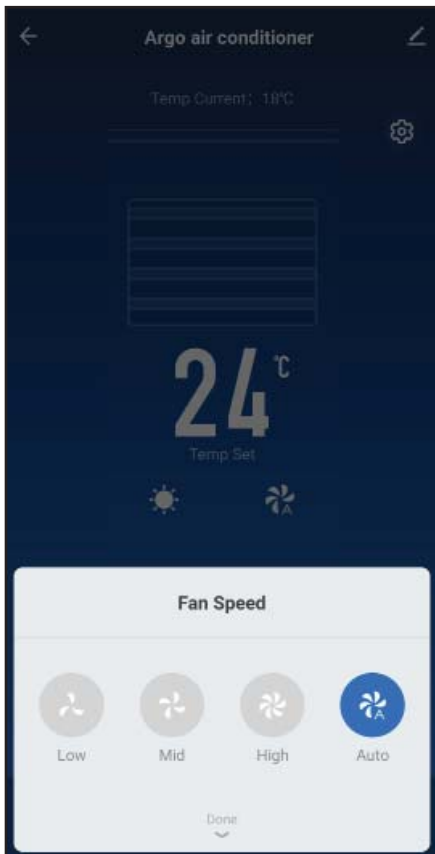

### POSITION DU VOLET

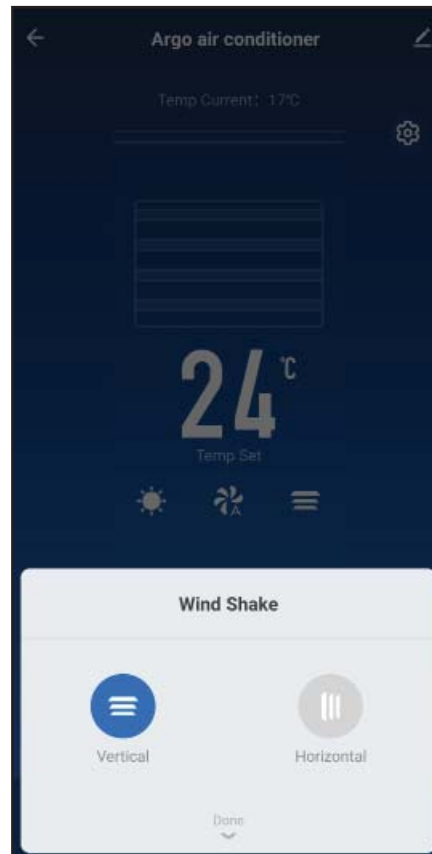

**RÉGLAGE DU MODE  
REFROIDISSEMENT (FROID)**

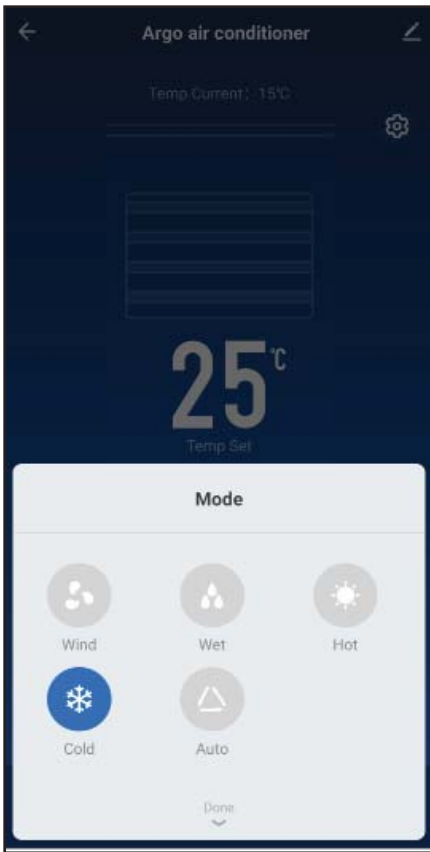

**RÉGLAGE DU MODE  
AUTOMATIQUE (AUTO)**

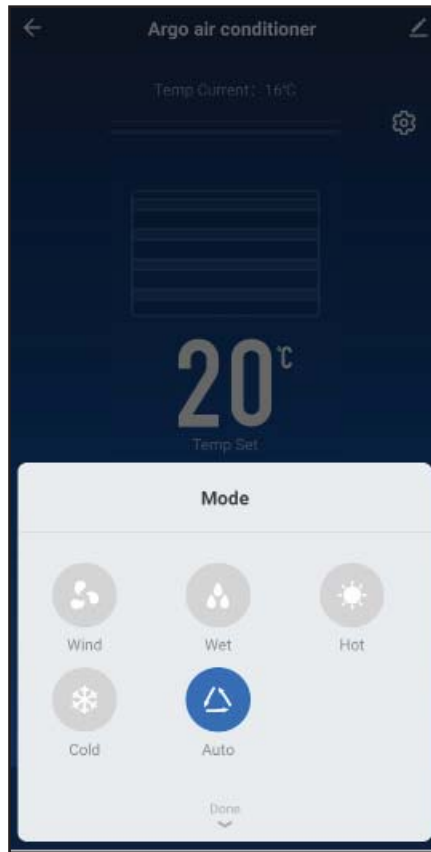

**RÉGLAGE DU MODE  
VENTILATION (WIND)**

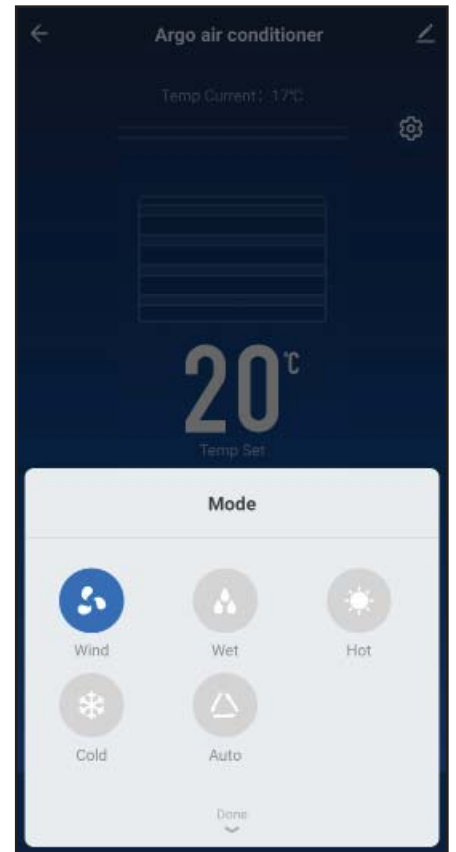

**UNITÉ ÉTEINTE  
IL EST POSSIBLE DE CHOISIR LA  
MINUTERIE**

MINUTERIE: Si vous utilisez la minuterie pour allumer / éteindre l'appareil (mise sous / hors tension) aux heures et jours souhaités, n'oubliez pas que le système fonctionne selon les réglages précédents.

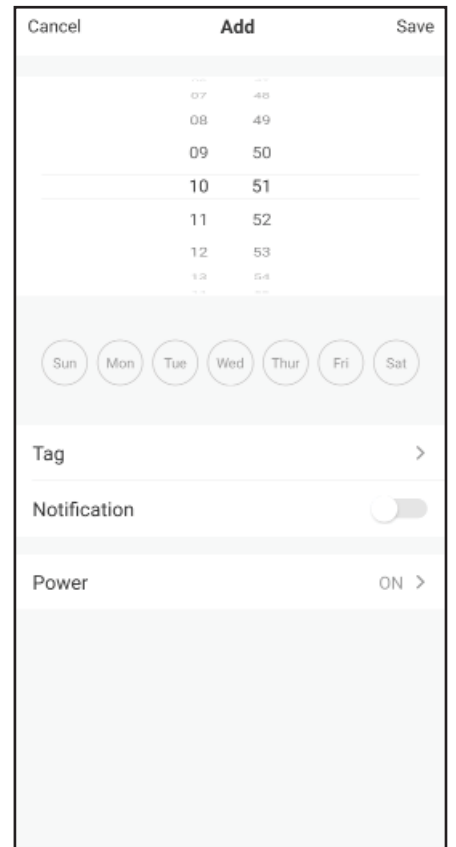
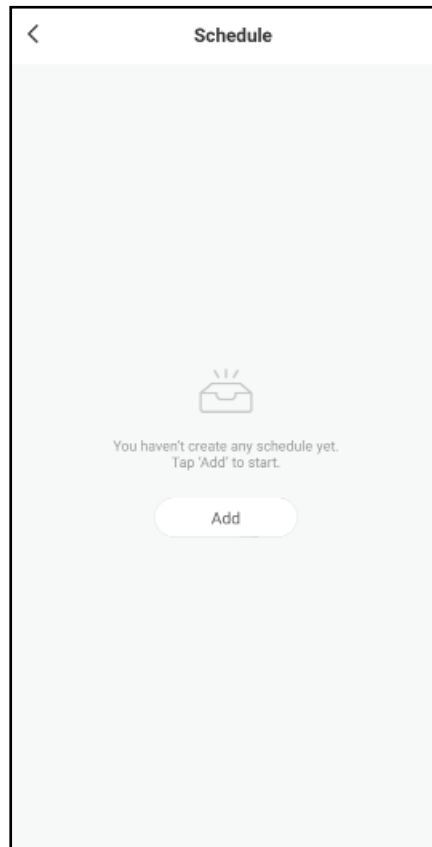

**ATTENTION:** Une fois la minuterie réglée, vous pouvez décider de l'activer ou de la désactiver, si nécessaire, ou de supprimer le réglage.

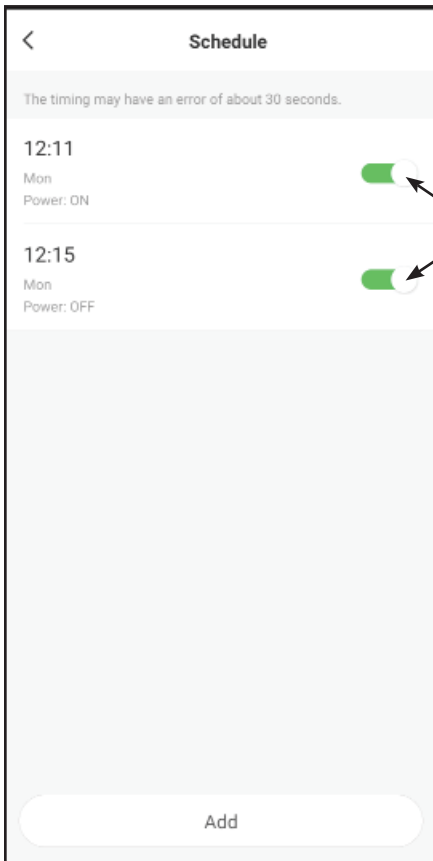

ACTIVATE / DEACTIVATE

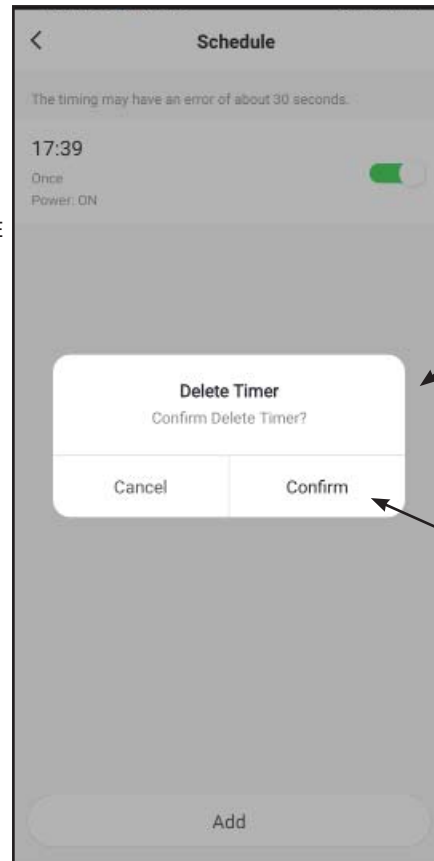

CLICK ON THE TIME TO BE DELETED

THEN CONFIRM

**FONCTIONS SPÉCIALES (RÉGLAGE)**

CLIQUEZ ICI POUR ACCÉDER AUX FONCTIONS SPÉCIALES



CORRESPONDANCE AVEC LES TOUCHES DE LA TÉLÉCOMMANDE:

	Setting	
/	Silent	<input checked="" type="checkbox"/>
HEALTH SAVE	ECO	<input type="checkbox"/>
SLEEP	Sleep	<input type="checkbox"/>
BLOW	Dry	<input type="checkbox"/>
	Heat	<input type="checkbox"/>
LIGHT	Light	<input checked="" type="checkbox"/>
TURBO	Strong	<input type="checkbox"/>

**REMARQUES:**

L'utilisation de la télécommande a la priorité sur l'application. Les images utilisées sont à titre informatif uniquement.



## COLLEGAMENTO XDA ALL'APP Airconnect Smart

1. Premere su  
**“Aggiungi dispositivo”**

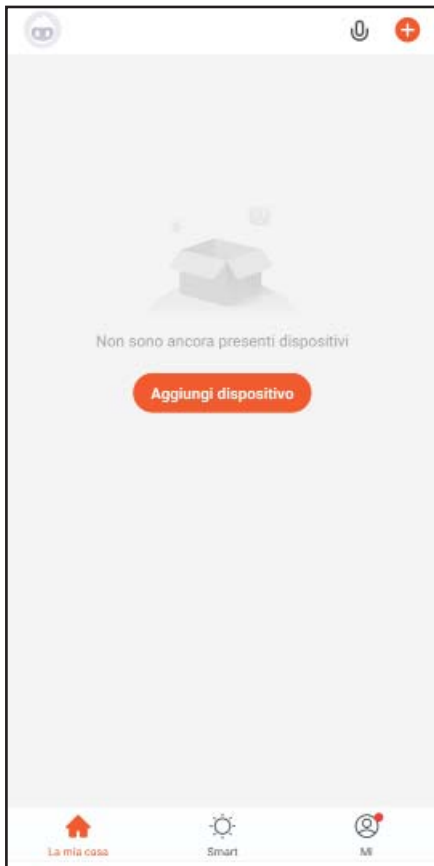

2. Nella barra di sinistra selezionare  
**“Grande elettrodomestico”**



3. Nell'area di destra selezionare  
**“Condizionatore d'aria”**



4. Dopo aver consentito all'App di accedere alla posizione secondo i criteri desiderati, selezionare la rete Wi-Fi a cui si desidera connettere XDA e immettere la password della rete dove é installata l'unità, dopodiché cliccare su **“Conferma”**

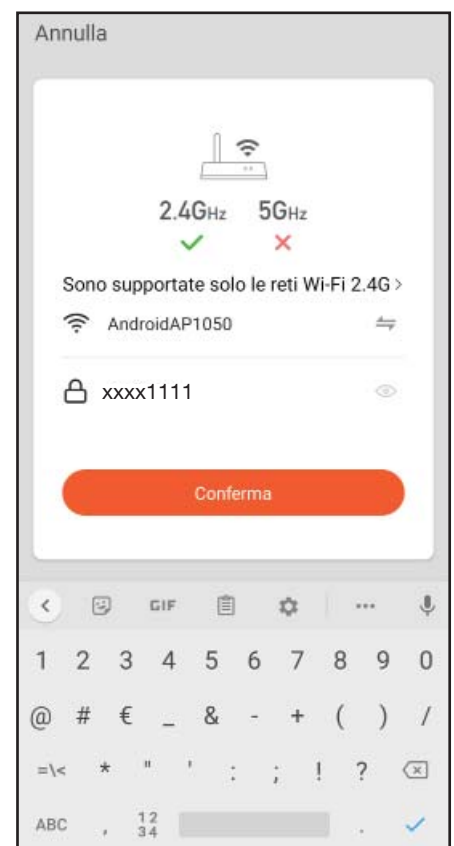
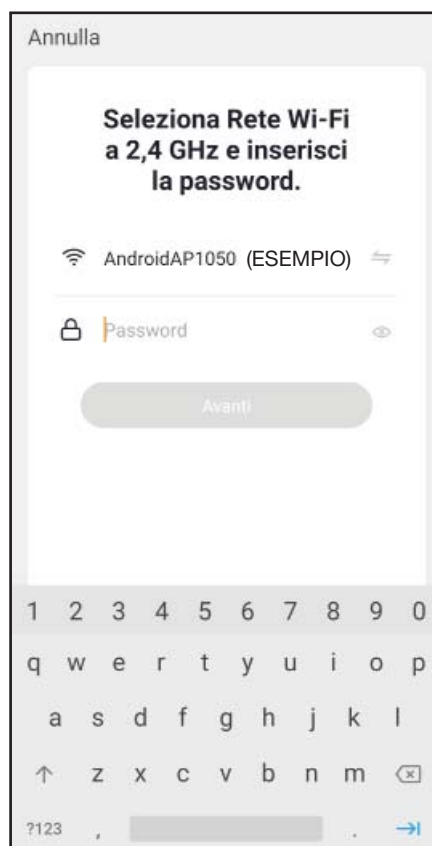

5. Dopo aver verificato che la spia Wi-Fi su XDA stia lampeggiando più velocemente, cliccare su **“Conferma che l'indicatore led lampeggi velocemente”**

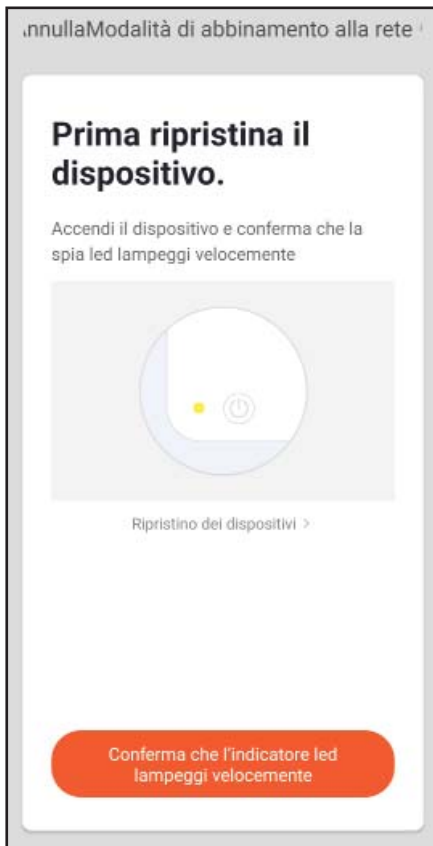

6. Attendere che la procedura di collegamento tra lo Smartphone e l'unità XDA termini con esito positivo e cliccare su **“Fine”**



Una volta configurato il tutto, la spia Wi-Fi sull'unità rimarrà fissa e lo Smartphone potrà essere utilizzato per tutte le funzioni disponibili.

## UTILIZZARE XDA TRAMITE L'APP Airconnect Smart

Aprire l'app ed utilizzare i comandi disponibili per l'unità XDA.

### PRIMA SCHERMATA DOPO LA PROCEDURA DI COLLEGAMENTO

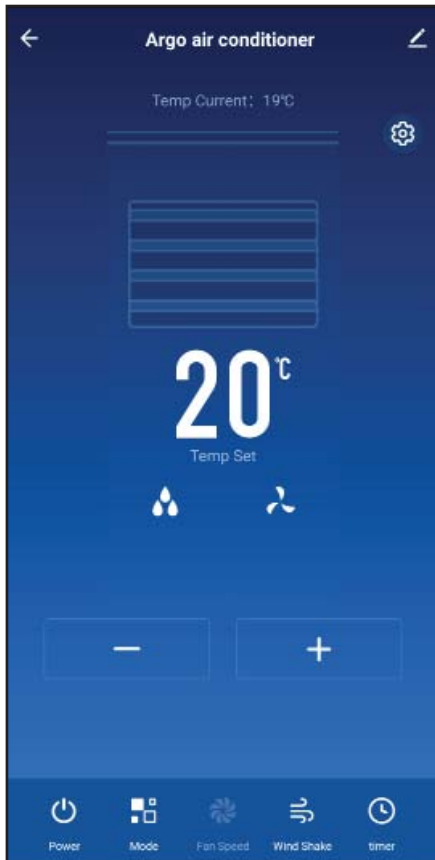

### IMPOSTAZIONE MODO RISCALDAMENTO (HOT)

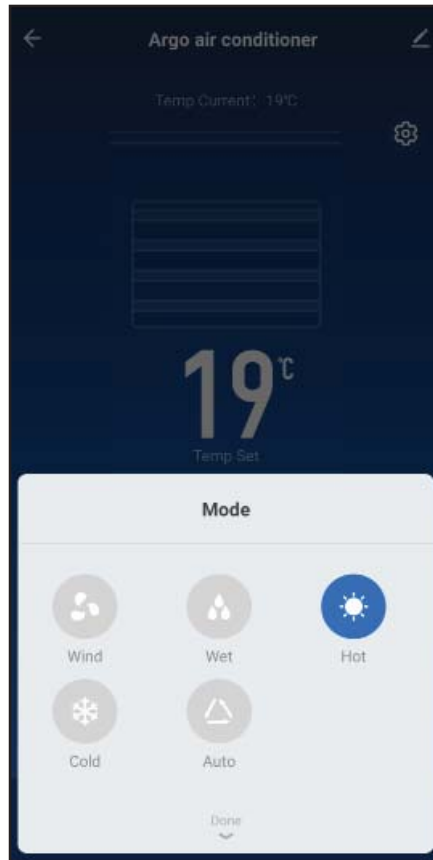

### IMPOSTAZIONE TEMPERATURA + e -



### VELOCITA' VENTOLA (AUTO)

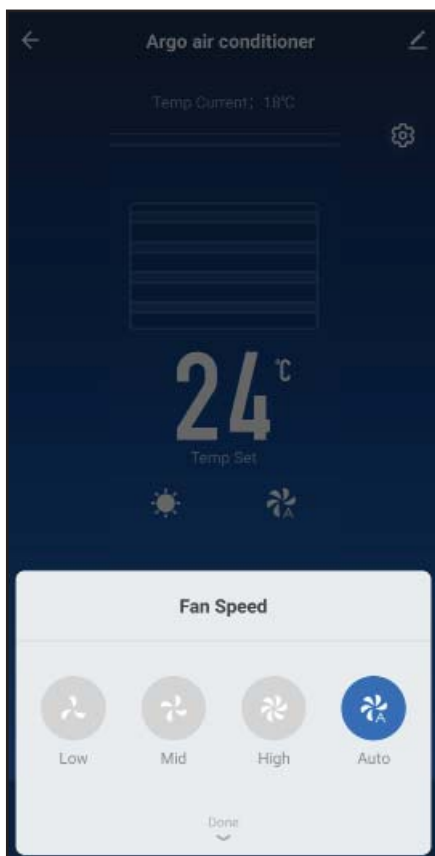

### REGOLAZIONE FLAP

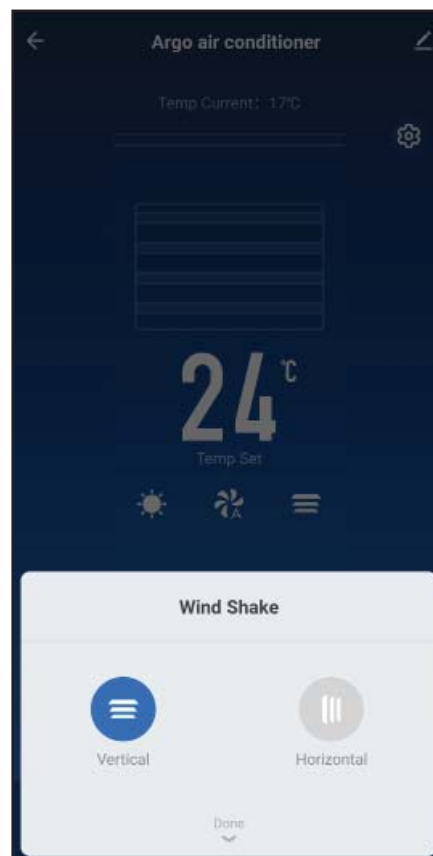

**IMPOSTAZIONE MODO RAFFREDDAMENTO (COLD)**

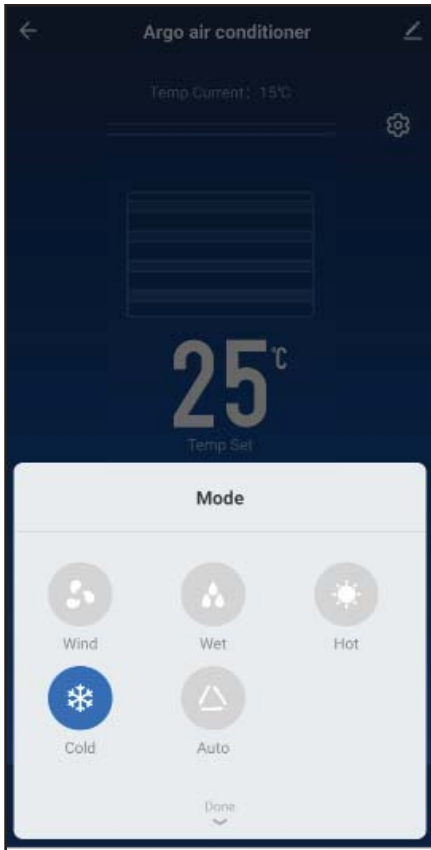

**IMPOSTAZIONE MODO AUTOMATICO (AUTO)**

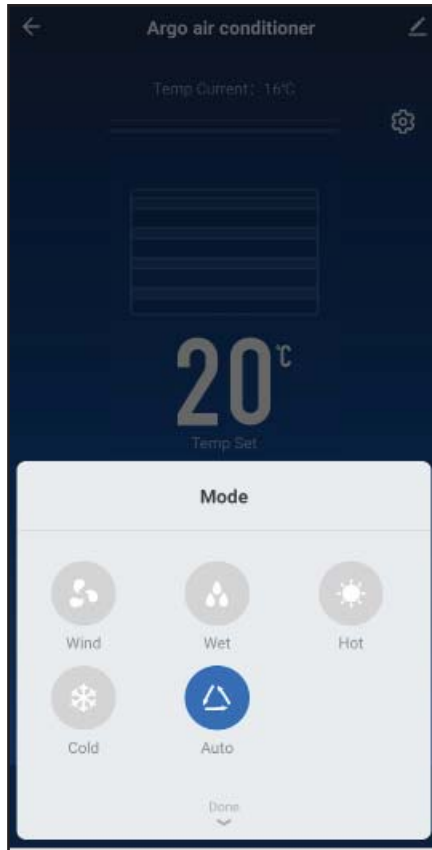

**IMPOSTAZIONE MODO VENTILAZIONE (WIND)**

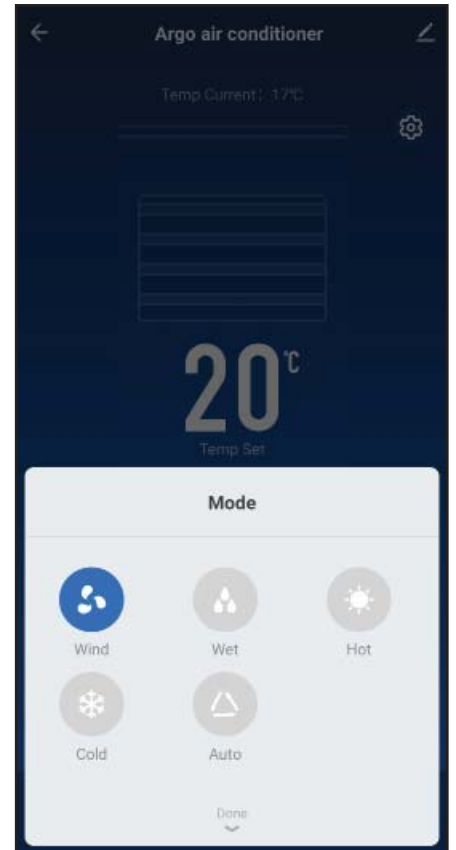

**UNITÀ IN STAND-BY  
E' POSSIBILE SELEZIONARE  
IL TIMER**



**TIMER:** Se utilizzate il Timer per accendere/spegnere l'unità (Power ON/Power OFF) alle ore e giorni desiderati, ricordatevi che il sistema funzionerà in relazione alle impostazioni precedenti.

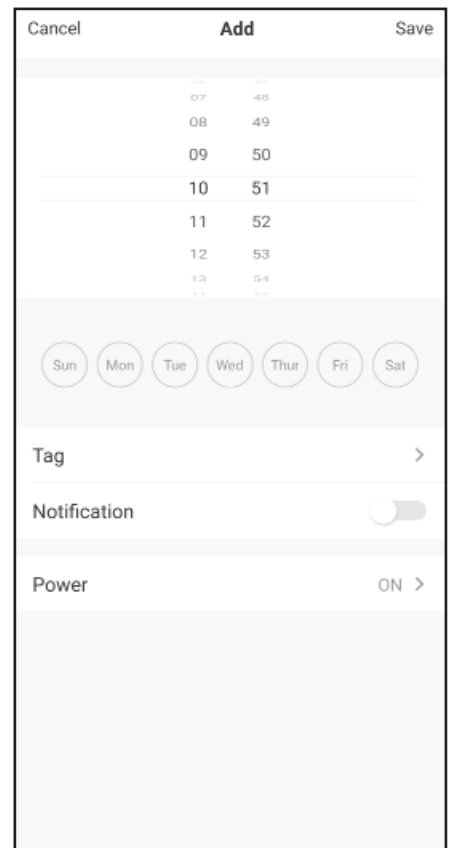
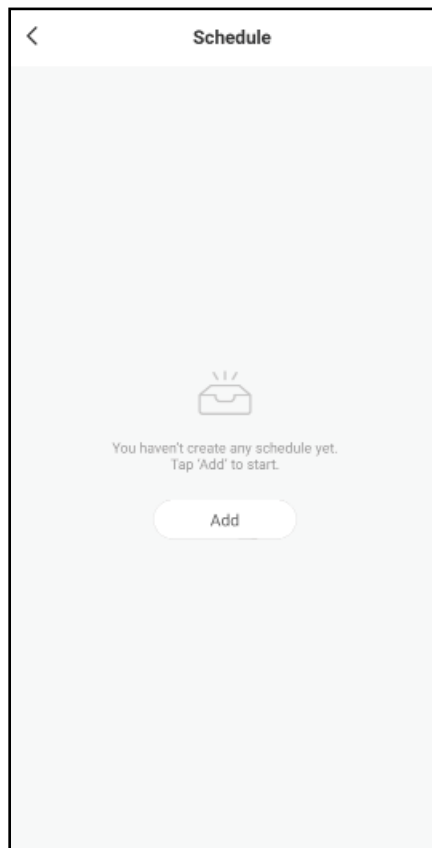

**ATTENZIONE:** Una volta impostato il timer, si può decidere di attivarlo o disattivarlo all'occorrenza oppure di eliminare l'impostazione.

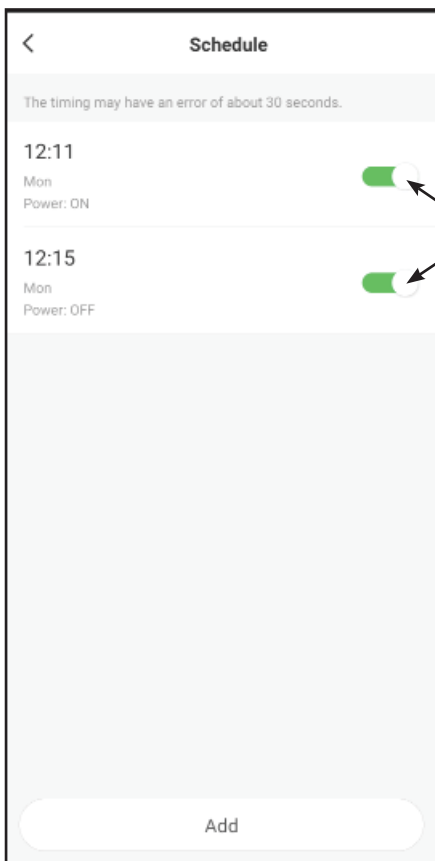

ATTIVA / DISATTIVA

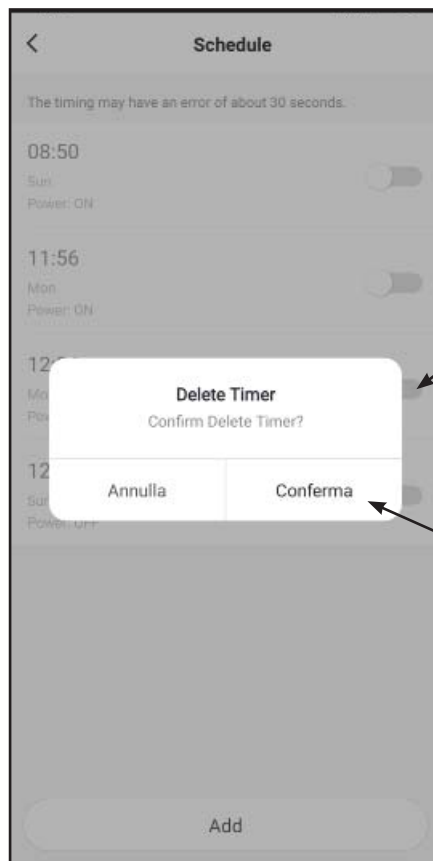

PREMI SULL'ORARIO DA CANCELLARE

POI CONFERMA

### FUNZIONI SPECIALI (SETTING)

PREMERE QUI PER ACCEDERE ALLE FUNZIONI SPECIALI

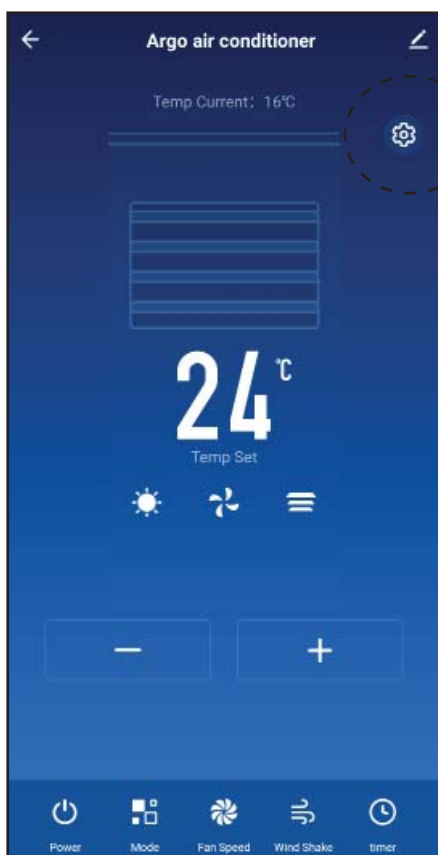

CORRISPONDENTI A TASTI TELECOMANDO:

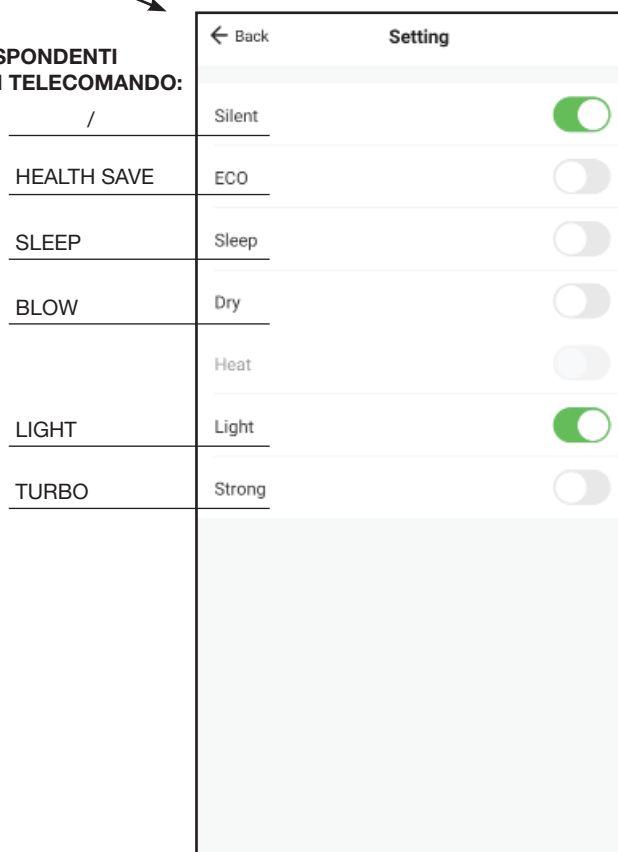

### NOTE:

L'utilizzo del telecomando ha la priorità sulla App.  
Le immagini utilizzate sono a scopo puramente informativo.

# Airwell

*Just feel well*

**WARNING :**

The design and specifications are subject to change without prior notice for product improvement. Consult with the sales agency or manufacturer for details.

**ATTENTION :**

Le design et les données techniques sont donnés à titre indicatif et peuvent être modifiés sans préavis.



**AIRWELL RESIDENTIAL SAS**

10 rue du Fort de Saint Cyr  
78180 Montigny-le-Bretonneux - France  
[www.airwell-pro.com](http://www.airwell-pro.com)