

## Gama Comfort-Gamaconfort-ComfortRange

Split system da parete / da soffitto  
 Split system mural / de techo  
*Split system for Wall / ceiling mounting*  
 Sistema Split para parede / tecto



Fredde soltanto  
 Solo frio  
*Cooling only*  
 Apenas refrigeração



Pompa di calore  
 Bomba de calor  
*Heatpump*

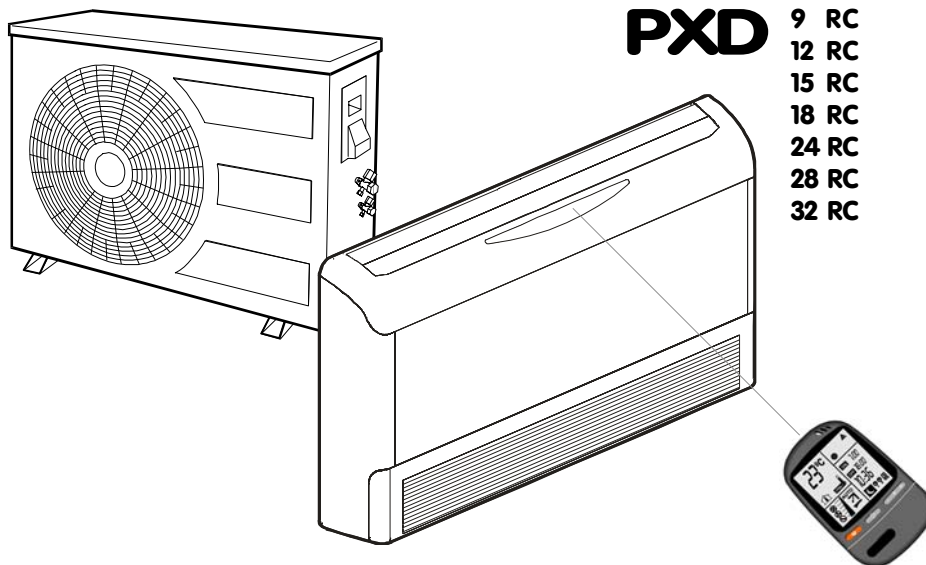

**PXD**  
 9 RC  
 12 RC  
 15 RC  
 18 RC  
 24 RC  
 28 RC  
 32 RC

Prima di installare l'apparecchio, leggere attentamente le presenti istruzioni. Conservatele per farvi riferimento ulteriormente.  
 Lea atentamente estas instrucciones antes de iniciar la instalación y consérvelas para remitirse a ellas posteriormente.  
*Read this instruction sheet carefully before installing, retain it safely for future reference.*  
 Antes de instalar o aparelho, leia esta folha de instruções cuidadosamente e por segurança guarde-a para futuras referências.



**MESSA FUORI TENSIONE  
PRIMA DI QUALSIASI  
INTERVENTO SULLE  
SCATOLE ELETTRICHE**

**PUESTA FUERA DE  
TENSIÓN OBLIGATORIA  
ANTES DE CUALQUIER  
INTERVENCIÓN EN LAS  
CAJAS ELÉCTRICAS**

**IT IS MANDATORY TO  
CUT OFF POWER SUPPLY  
BEFORE STARTING TO  
WORK IN THE ELECTRIC  
CASING BOXES.**

#### RACCOMANDAZIONI GENERALI

- Congratulazioni per avere scelto un condizionatore d'aria ELECTRA.

#### RECOMENDACIONES GENERALES

- Ante todo, deseamos darle las gracias por haber elegido un equipo ELECTRA.

#### GENERAL RECOMMENDATIONS

- Congratulations for having selected an ELECTRA air conditioner.

#### CONSIGLI DI SICUREZZA

- In caso di intervento sul materiale, seguire le regole di sicurezza in vigore.
- L'installazione e la manutenzione del materiale dovranno essere eseguite da personale qualificato.
- Assicurarsi che l'alimentazione elettrica disponibile e la frequenza della rete siano adeguate alla corrente di funzionamento necessaria tenuto conto delle condizioni specifiche della zona di installazione e della corrente necessaria a tutti gli altri apparecchi collegati al circuito.

#### CONSEJOS DE SEGURIDAD

- Cuando intervenga en su equipo, siga las reglas de seguridad en vigor.
- La instalación y el mantenimiento deberán ser efectuados exclusivamente por personal cualificado.
- Cerciórese de que la alimentación eléctrica disponible y la frecuencia de la red están adaptadas a la corriente de funcionamiento necesaria, teniendo en cuenta las condiciones específicas del emplazamiento y la corriente necesaria para cualquier otro aparato conectado al mismo circuito.

#### SAFETY DIRECTIONS

- Follow the safety rules in force when you are working on your appliance.
- Installation and maintenance of the equipment must only be performed by qualified specialists in accordance with the rules of good workmanship and prevailing standards and instructions.
- Make sure that the power supply and its frequency are adapted to the required electric current of operation, taking into account specific conditions of the location and the current required for any other appliance connected with the same circuit.

#### AVVERTENZA

- Prima di eseguire qualsiasi intervento o operazione di manutenzione, mettere fuori tensione l'apparecchio.
- Il fabbricante declina qualsiasi responsabilità in caso di mancato rispetto delle presenti istruzioni. Inoltre, in questo caso la garanzia cesserà di essere valida.
- In caso di difficoltà, si prega di contattare il Servizio Tecnico di zona.
- Prima dell'installazione del materiale, procedere, se possibile al montaggio degli accessori obbligatori o meno (vedi manuale fornito con ogni accessorio).
- Per una migliore conoscenza del prodotto, vi consigliamo di consultare anche il nostro manuale tecnico.
- Le informazioni contenute nelle presenti istruzioni sono soggette a modifiche senza preavviso.

#### ADVERTENCIA

- Cortar la alimentación eléctrica general antes de cualquier intervención u operación de mantenimiento.
- El fabricante declina toda responsabilidad y la garantía dejará de ser válida si no se respetan estas instrucciones de instalación.
- En caso de problemas, recurra al Servicio Técnico de su zona.
- Antes de la instalación, si fuera posible, monte los accesorios, obligatorios o no (ver las instrucciones entregadas con cada uno de ellos).
- Para conocer mejor el producto, le recomendamos que consulte también nuestras instrucciones técnicas.
- Las informaciones de este manual están sujetas a modificaciones sin previo aviso.

#### WARNING

- Cutoff power supply before starting to work on the appliance.
- The manufacturer declines any responsibility and the warranty becomes void if these instructions are not respected.
- If you meet a problem, please call the Technical Department of your area.
- If possible, assemble the mandatory or optional accessories before placing the appliance on its final location.(see instructions provided with each accessory)
- In order to become fully familiar with the appliance, we suggest to read also our Technical Instructions .
- The information contained in these Instructions are subject to modification without advance notice.

**INDICE**

**SUMARIO**

**SUMMARY**

**DESCRIZIONE**

**DESCRIPCIÓN**

**DESCRIPTION**

Dimensioni dell'unità interna ..... 4  
Dimensioni dell'unità esterna ..... 5

Dimensiones de la unidad interior ..... 4  
Dimensiones de la unidad exterior ..... 5

Dimensions of Indoor Units ..... 4  
Dimensions of Outdoor Units ..... 5

**INSTALLAZIONE**

**INSTALACIÓN**

**INSTALLATION**

Localizzazione dell'unità esterna ..... 6-7  
Localizzazione dell'unità interna ..... 8  
Collegamento frigorifero ..... 9-11  
Installazione ..... 12-16  
Specifiche frigorifere ..... 17-18  
Collegamenti elettrici ..... 19-23

Emplazamiento de la unidad exterior ..... 6-7  
Emplazamiento de la unidad interior ..... 8  
Conexión frigorífica ..... 9-11  
Instalación ..... 12-16  
Especificaciones frigoríficas ..... 17-18  
Conexiones eléctricas ..... 19-23

Location of the Indoor Unit ..... 6-7  
Location of the Outdoor Unit ..... 8  
Refrigerant Line ..... 9-11  
Installation ..... 12-16  
Coolant specifications ..... 17-18  
Electrical Connections ..... 19-23

**FUNZIONAMENTO**

**FUNCIONAMIENTO**

**MAINTENANCE**

Manutenzione ..... 24-26

Mantenimiento ..... 24-26

Scheduled Maintenance ..... 24-26

**DICHIARAZIONE CE DI CONFORMITÀ**

**DECLARACION CE DE CONFORMIDAD**

**EC STATEMENT OF COMPLIANCE**

Fabbricante : A.C.E.  
Indirizzo : 1bis, Av du 8 mai 1945  
St-Quentin-en-Yvelines  
78284 Guyancourt Cedex

Fabricante: A.C.E.  
Dirección: 1bis, Av du 8 mai 1945  
St-Quentin-en-Yvelines  
78284 Guyancourt Cedex

Manufacturer: A.C.E.  
Address: 1bis, Av du 8 mai 1945  
St-Quentin-en-Yvelines  
78284 Guyancourt Cedex

Dichiara qui di seguito che SPLIT DAVANZALE :

Declara a continuación que SPLIT ALFEIZAR:

Hereby states that: the air condensation sets in the SPLIT ALLEGE range, models:

PXD 9RC - PXD 12RC - PXD 15RC - PXD 18RC - PXD 24RC - PXD 28RC - PXD 32RC

PXD 9RC - PXD 12RC - PXD 15RC - PXD 18RC - PXD 24RC - PXD 28RC - PXD 32RC

PXD 9RC - PXD 12RC - PXD 15RC - PXD 18RC - PXD 24RC - PXD 28RC - PXD 32RC

e con il codice : 7 SP 01

y con el indicativo: 7 SP 01

and under the code: 7 SP 01

Sono conformi al disposto delle direttive CEE enunciate qui di seguito e alle disposizioni nazionali che le riconducono :

Son conformes a las disposiciones de las directivas CEE enunciadas a continuación y a las legislaciones nacionales que las contemplan:

Are in compliance with the provisions of the EEC directives mentioned hereunder and with the national legislation transposing them:

Direttiva Macchina 98/37/CEE  
Direttiva Bassa Tensione (DBT) 73/23/CEE  
Direttiva Compatibilità Elettromagnetica 89/336/CEE

Direttiva Máquinas 98/37/CEE  
Direttiva Baja tensión (DBT) 73/23/CEE  
Direttiva compatibilidad Electromagnética 89/336/CEE

Machines Directive 98/37/CEE  
Low tension Directive (DBT) 73/23/EEC  
Electromagnetic compatibility Directive 89/336/EEC  
and that

e che :

y que

the following paragraphs of the harmonized standards have been applied:

- sono stati applicati i seguenti paragrafi delle norme unificate :

- se han aplicado los apartados siguientes de las normas armonizadas.

NF EN 60 204-1 / 1998  
NF EN 60 335-1 / 1995  
NF EN 60 335-2-40 / 1994  
NF EN 55 022 / 1998  
NF EN 61 000-3-2 / 1998  
NF EN 50 082-1 / 1998  
NF EN 60 555-3 / 1992  
NF EN 255 / 1997  
NF EN 814 / 1997  
Pr. EN 378 / 99

NF EN 60 204-1 / 1998  
NF EN 60 335-1 / 1995  
NF EN 60 335-2-40 / 1994  
NF EN 55 022 / 1998  
NF EN 61 000-3-2 / 1998  
NF EN 50 082-1 / 1998  
NF EN 60 555-3 / 1992  
NF EN 255 / 1997  
NF EN 814 / 1997  
Pr. EN 378 / 99

NF EN 60 204-1 / 1998  
NF EN 60 335-1 / 1995  
NF EN 60 335-2-40 / 1994  
NF EN 55 022 / 1998  
NF EN 61 000-3-2 / 1998  
NF EN 50 082-1 / 1998  
NF EN 60 555-3 / 1992  
NF EN 255 / 1997  
NF EN 814 / 1997  
Pr. EN 378 / 99

Fatto a : Tillières Sur Avre  
27570 - FRANCIA  
In data :09/03/2000  
Richard FALCO  
Direttore della Qualità

Tillieres Sur Avre  
27570 - FRANCIA  
El: 09/03/2000  
Richard FALCO  
Director Calidad

At Tillières sur Avre  
27570 - FRANCE  
On: 09/03/2000  
Richard FALCO  
Quality Director

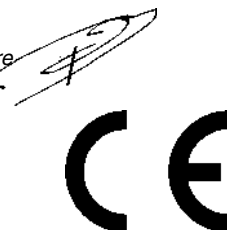

**COMPOSIZIONE DEL COLLO**

- 1 PXD.
- 1 supporto da parete (fornito montato sull'apparecchio)
- 1 sacchetto viteria
- 1 sacchetto documentazione
- 1 telecomando ad infrarossi + supporto
- 1 sagoma di posizionamento per i tubi di collegamento + collari di fissaggio dei tubi di collegamento
- 1 sagoma di montaggio (interasse di fissaggio)
- 1 cavo di collegamento sonda
- 1 filtro e relativo supporto.

**COMPOSICIÓN DEL PAQUETE**

- 1 PXD.
- 1 soporte mural (entregado montado en el aparato).
- 1 bolsa de tornillería.
- 1 bolsa de documentación.
- 1 mando a distancia IR + soporte.
- 1 plantilla de posicionamiento de los tubos de conexión + abrazaderas de fijación de los tubos de conexión.
- 1 plantilla de montaje (distancia entre ejes de fijación).
- 1 cable de conexión sonda.
- 1 filtro y su soporte.

**CONTENTS OF PARCEL**

- 1 PXD.
- 1 wall support. (supplied fitted to the unit).
- 1 bag containing hardware.
- 1 bag containing documentation.
- 1 IR remote control + support.
- 1 template for positioning connection tubing. + connection tubing fixing clamps
- 1 assembly template (distance between mounting holes)
- 1 sensor connecting cable
- 1 active charcoal filter and its support

**DIMENSIONI DELL'UNITÀ INTERNA**

**DIMENSIONES DE LA UNIDAD INTERIOR**

**DIMENSIONS OF INDOOR UNIT**

<b>MODELLO 9 - 12 - 15 - 18</b> A = 820 mm	<b>MODELOS 9 - 12 - 15 - 18</b> A = 820 mm	<b>MODEL 9 - 12 - 15 - 18</b> A = 820mm
<b>MODELLI 24 - 28 - 32</b> A = 1200 mm	<b>MODELOS 24 - 28 - 32</b> A = 1200 mm	<b>MODEL 24 - 28 - 32</b> A = 1200mm

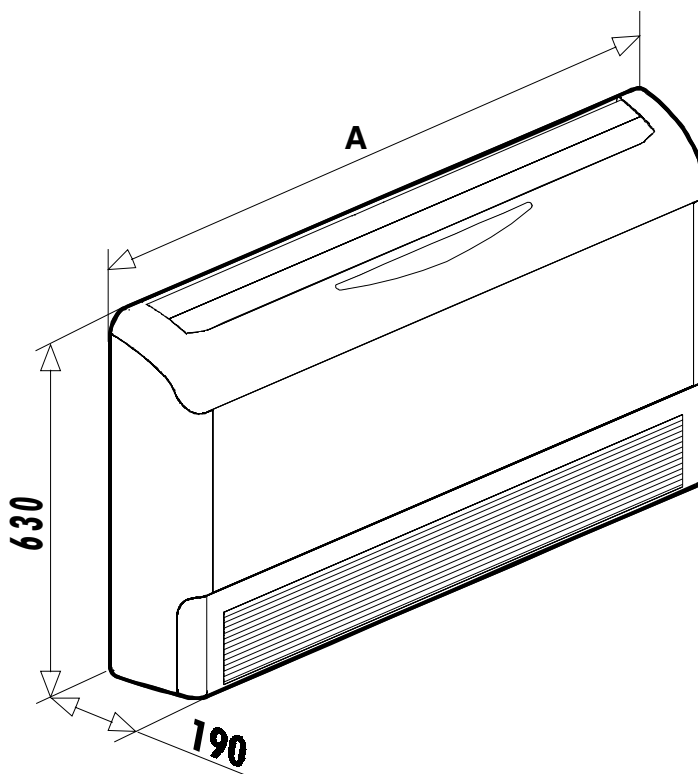

**DIMENSIONI DELLE UNITÀ ESTERNE**

**DELLE UNITÀ**

**DIMENSIONES DE LAS UNIDADES EXTERIORES**

**DIMENSIONS OF OUTDOOR UNITS**

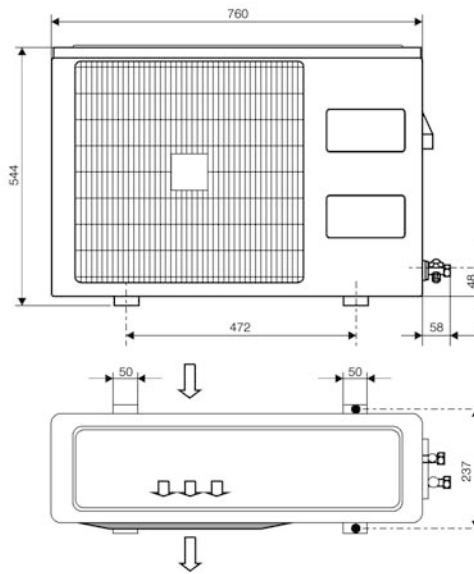
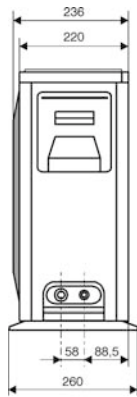

**MODEL.  
9  
12  
15**

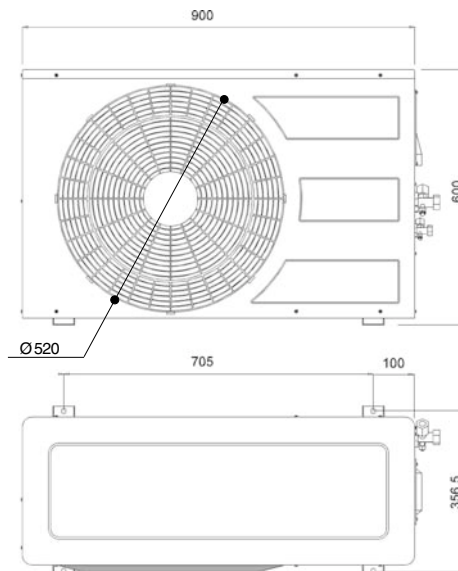
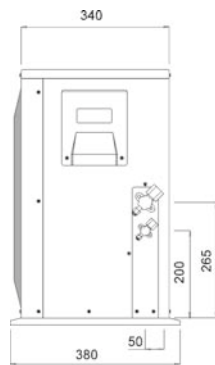

**MODEL.  
18  
24  
28**

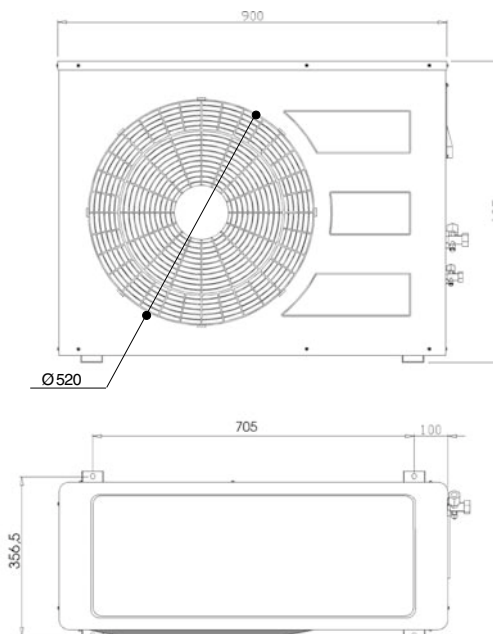
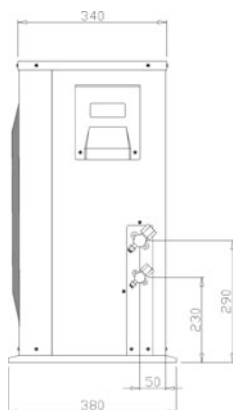

**MODEL.  
32**

### INSTALLAZIONE DELL'UNITÀ INTERNA PXD

- Installare il sostegno da parete del PXD per mezzo della sagoma di montaggio fornito con l'apparecchio.
- Gli spazi liberi dell'apparecchio vengono indicati su questa sagoma.

### INSTALACIÓN DE LA UNIDAD INTERIOR PXD

- Instalar el soporte mural del PXD utilizando la plantilla de montaje entregada con el aparato.
- El espacio libre que debe respetarse alrededor de este aparato se indica en la plantilla.

### INSTALLATION OF THE PXD INDOOR UNIT

- Install the wall support of the PXD using the installation template supplied with the unit
- The cut-outs for the unit are shown on this template.

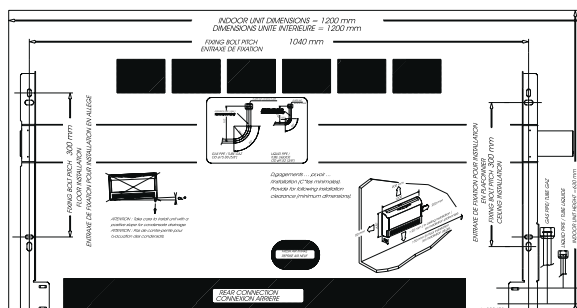

- Richiamo degli spazi liberi MINIMI da prevedere.

- Recordatorio del espacio MÍNIMO que hay que prever.

- Reminder of MINIMUM clearances to be provided.

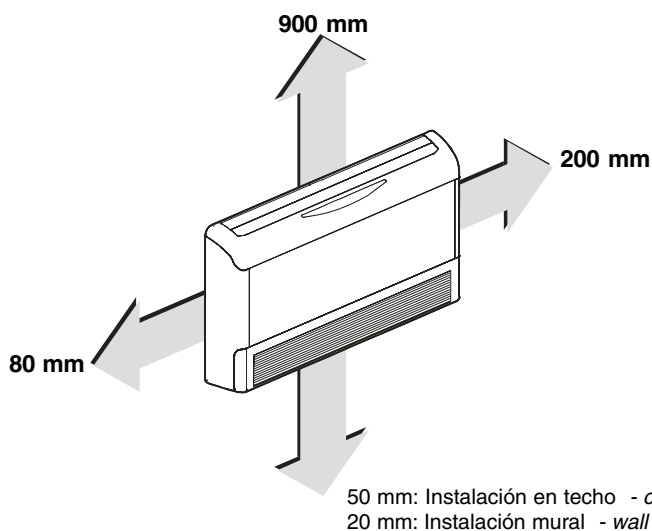

- Collegamenti frigoriferi possibili a destra, a sinistra e nella parte posteriore.
- Possibilità di scarico delle condense: a destra, a sinistra, nella parte anteriore e posteriore (caso apparecchio da soffitto) (2 uscite per le condense sono disponibili sul recipiente di recupero: a destra e a sinistra).

- Las conexiones frigoríficas pueden realizarse a la derecha, a la izquierda y en la parte trasera.
- Posibilidad de evacuación de los condensados: a la derecha, a la izquierda, en la parte frontal y en la parte trasera, si se trata de una instalación en techo (la bandeja de recuperación tiene 2 salidas de condensados: a la derecha y a la izquierda).

- Coolant connections can be made on the LH side, on the RH side or at the rear.
- Condensate evacuation possibilities: right, left, rear and front in the case of a ceiling mounted unit. (2 condensate outputs are available on the recovery tray).

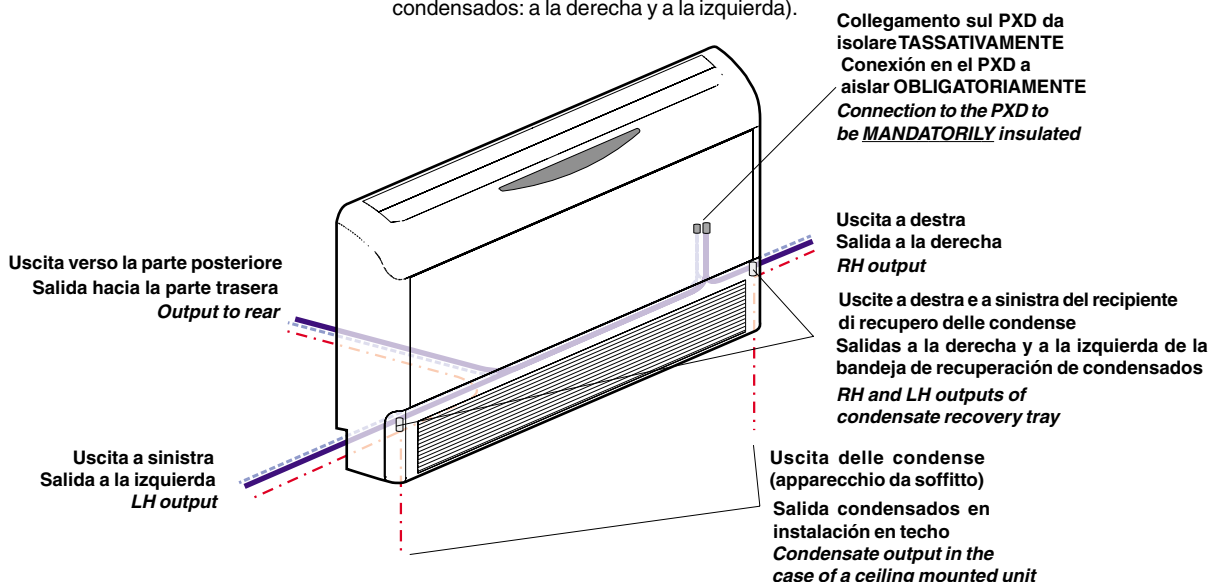

**INSTALLAZIONE**

- Togliere il supporto da parete del PXD

**INSTALACIÓN**

- Retirar el soporte mural fijado en la parte trasera de su PXD.

**INSTALLATION**

- Remove the wall support mounted at the rear of your PXD

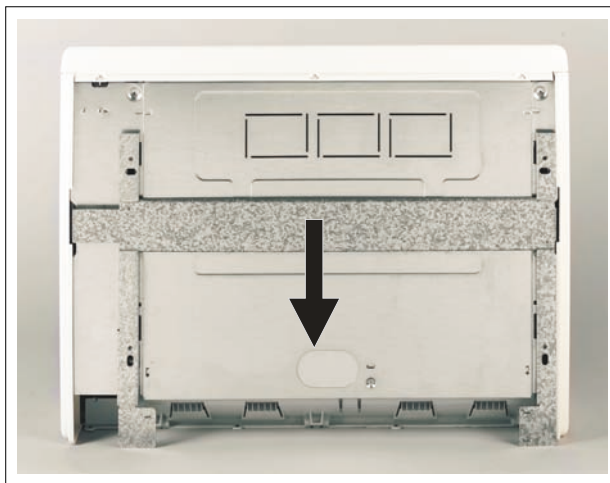

- Per l'installazione del supporto da parete, posizionare la sagoma onde rispettare l'interasse dei fissaggio indicati su questo ultimo.

- Para la instalación del soporte mural, colocar la plantilla para respetar la distancia entre ejes de las fijaciones indicadas en ella.

- To install the wall support, locate the template in order to observe the correct distance between mounting holes marked on it.

**PRESTARE LA MASSIMA ATTENZIONE allo scarico delle condense:**

Dopo aver determinato l'uscita di questo scarico condense, (sinistra, destra, posteriore), assicurarsi durante l'installazione del supporto da parete di ottenere un'inclinazione favorevole per questo scarico.

**ATENCIÓN a la evacuación de los condensados:**

Después de haber determinado la salida de esta evacuación de condensados (izquierda, derecha, parte trasera), cuando se instale el soporte mural, comprobar que la inclinación es favorable para esta evacuación.

**CAUTION - be careful with the condensate evacuation point:**

After determining the outlet for the condensate evacuation (LH, RH, rear), make sure that the wall mounting is installed with a slope which favours this evacuation.

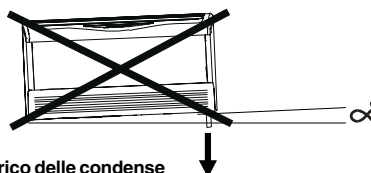

Scarico delle condense  
Evacuación de los condensados  
Condensates evacuation

- Attenzione a non mettere contropenza per lo scarico delle condense
- Atención: No poner una contrapendiente para la evacuación de los condensados.
- Take care to install unit with a positive slop for condensate drainage

- Fissare il supporto da parte con 4 viti (non fornite).

- Fijar el soporte mural con 4 tornillos (no incluidos).

- Secure the wall support with 4 screws (not supplied)

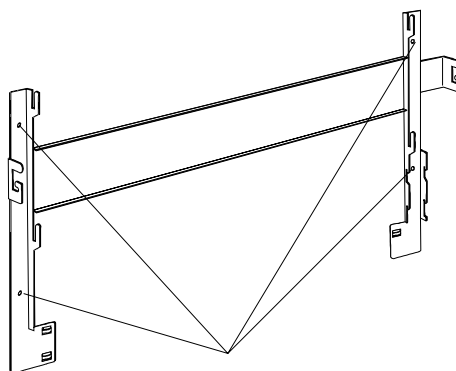

Fori di fissaggio per montaggio alla parete  
Orificios de fijación para enganche mural  
Mounting holes for wall installation

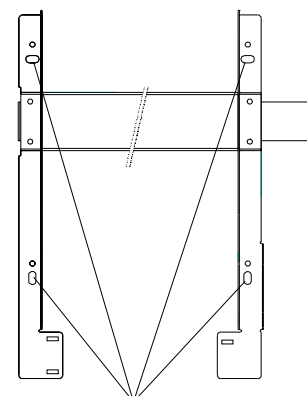

Localizzazione delle aste filettate (Ø 8 mm max.) per montaggio al soffitto.

Emplazamiento de las varillas roscadas (Ø 8 mm máx.) para un enganche en techo.

Location of threaded rods (Dia 8 mm max.) for ceiling installation

**INSTALLAZIONE DELL'UNITÀ ESTERNA**

- Spazio libero minimo da prevedere (in mm)

**INSTALACIÓN DE LA UNIDAD EXTERIOR**

- Espacio mínimo a prever (en mm).

**INSTALLATION OF THE OUTDOOR UNIT**

- Minimum clearance to respect (in mm).

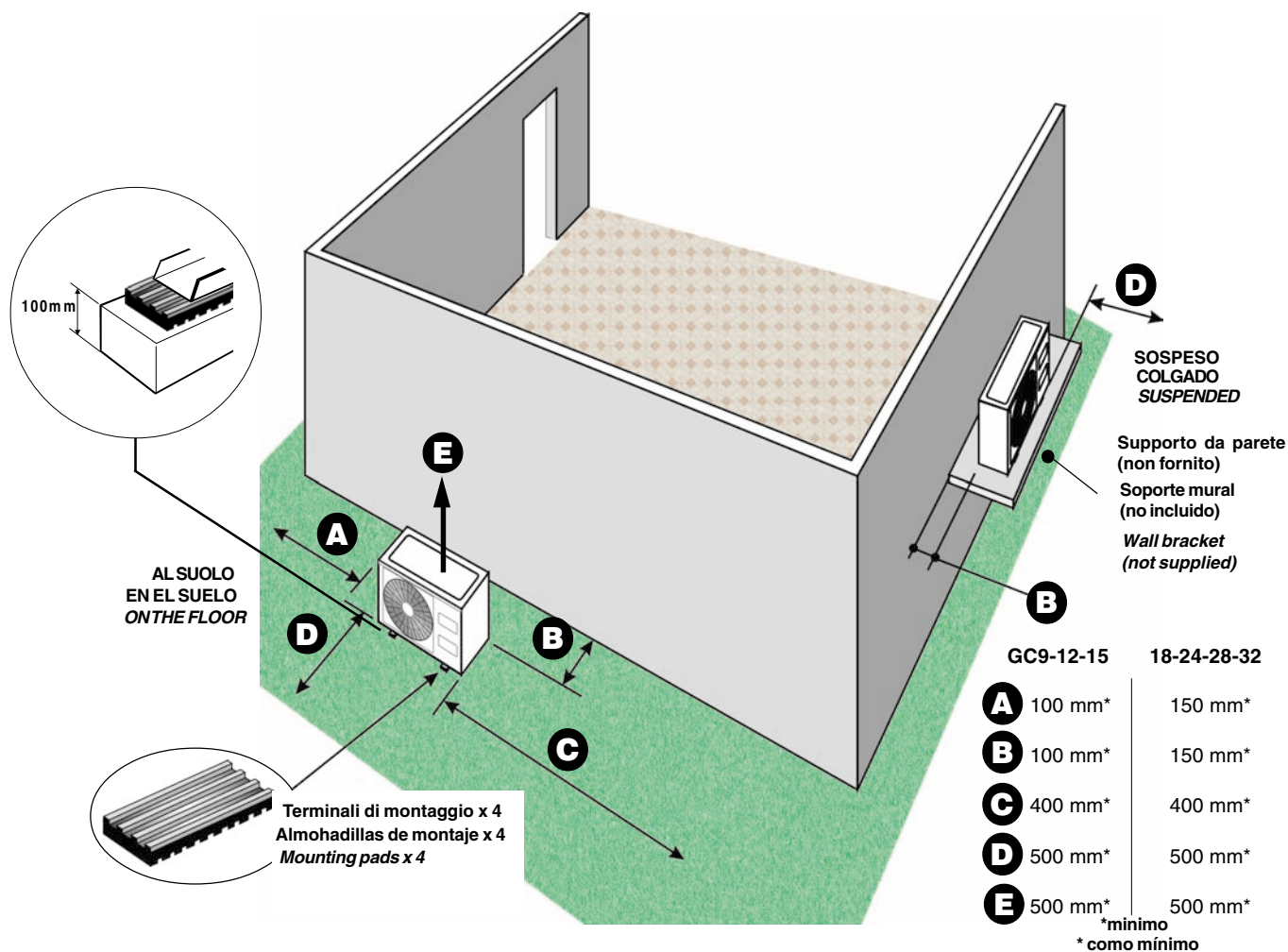

**SCARICO DELLE CONDENSE**

**EVACUACIÓN DE CONDENSADOS**

**DE LOS DRAINING CONDENSATES**

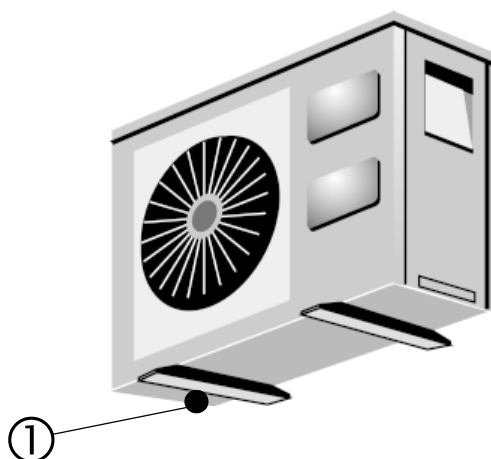

- 1) Orifizio Ø 17 mm
- 2) Connettore di scarico delle condense (accessorio) Ø 16 mm

- 1 Orificio Ø 17 mm
- 2 Conector de evacuación de los condensados (accesorios) Ø 16 mm

- 1 Hole Ø 17 mm  
Öffnung Ø 17 mm
- 2 Condensate drain connector (accessory) Ø 16 mm

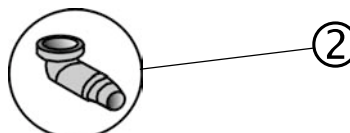

**ATTENZIONE**

Qualora l'unità esterna reversibile fosse installata in zone climatiche dove la temperatura esterna può essere inferiore a +1°C, è tassativo prevedere un sistema di prevenzione degli eventuali rischi di congelazione delle condense (esempio: cordone riscaldante).

**ATENCIÓN:**

Si la unidad exterior reversible se instala en zonas climáticas en las que la temperatura exterior pueda ser inferior a +1°C, es necesario prever un sistema para evitar los eventuales riesgos de congelación de los condensados (cordón térmico, por ejemplo).

**CAUTION**

If the heat pump outdoor unit is installed in an area where the outdoor temperature may fall below +1°C, it is mandatory to provide a system preventing any risk of freezing of the condensate (e.g. heating wire).



COLLEGAMENTI FRIGORIFERI

CONEXIONES FRIGORÍFICAS

REFRIGERANT CONNECTIONS

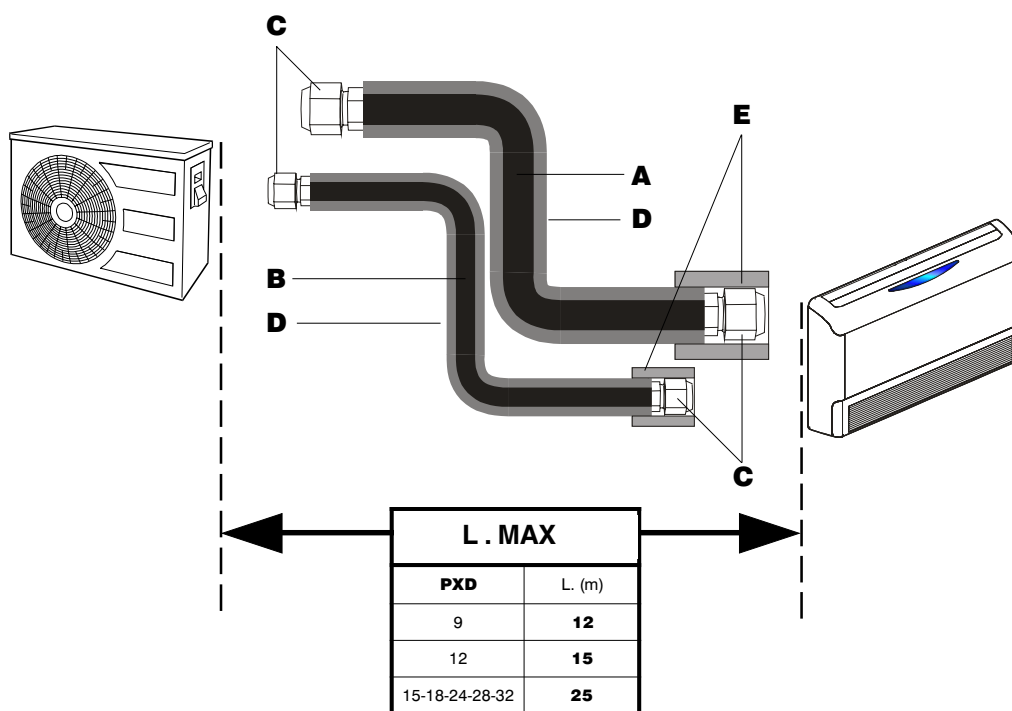

A Tubo "Gas"  
 B Tubo "Liquido"  
 C Dado Flare  
 D Isolamento dei tubi (6 mm minimo)  
 E Manicotto isolante

A Tubo "Gas"  
 B Tubo "Liquido"  
 C Tuerca Flare  
 D Aislamiento de los tubos (6mm míni.)  
 E Manguito aislante

A «Gaz» pipe  
 B «Liquid» pipe  
 C Flare nut  
 D Pipe insulation (6 mm min.)  
 E Insulation sleeve

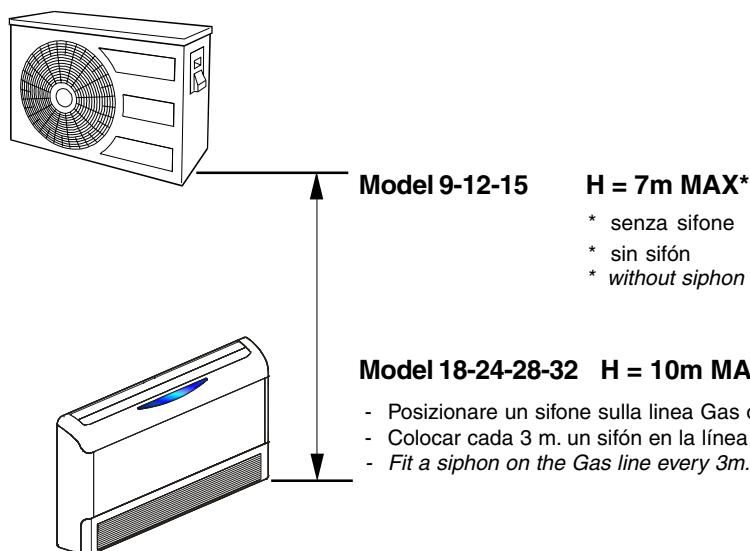

- L'unità interna può essere installata al di sopra come al di sotto dell'unità.
- I collegamenti FLARE sono disponibili come accessorio, in lunghezze fisse: 2,5 - 5 - 8 metri.
- I tubi vengono forniti avvolti e dotati di dadi FLARE.
- Srotolare accuratamente i tubi nel senso contrario delle spire per non piegare questi ultimi.

- La unidad interior puede instalarse encima o debajo de la unidad.
- Las conexiones FLARE están disponibles, como accesorio, en longitudes fijas: 2,5 - 5 - 8 m.
- Los tubos se suministran enrollados y equipados de tuercas FLARE.
- Desenrollar cuidadosamente los tubos en el sentido inverso a las espiras, para no plegarlos.

- The indoor unit may be installed above or below the unit
- The flare couplings are available as accessories in standard lengths of 2.5, 5 and 8 m.
- The pipes are delivered coiled and equipped with flare nuts.
- Carefully uncoil the pipes in the opposite direction from the turns so as not to flatten them.

### POSIZIONAMENTO DEL TUBING SUL SUPPORTO DA PARETE

- Il principale vantaggio del vostro prodotto PXD è la possibilità di posizionare i tubi frigoriferi sul supporto da parete prima del posizionamento del vostro apparecchio (mediante utilizzo della sagoma fornita).  
**NOTA:** è tuttavia possibile fissare l'apparecchio alla parete prima del posizionamento dei tubi.
- Posizionare la sagoma di posizionamento dei tubi sul supporto da parete.

### INSTALCIÓN DEL TUBING SOBRE EL SOPORTE MURAL

- La principal ventaja de su producto PXD es la posibilidad de colocar los tubos frigoríficos sobre el soporte mural antes de instalar el aparato (utilizando la plantilla suministrada).  
**NOTA:** No obstante, es posible fijar el aparato al muro antes de instalar los tubos.
- Poner la plantilla de posicionamiento de los tubos en el soporte mural.

### INSTALLATION OF TUBING ON WALL SUPPORT

- The main advantage of your PXD product is the possibility of locating the coolant tubing on the wall support before installing the unit (using the template supplied).
- Place the tube locating template on the wall support.

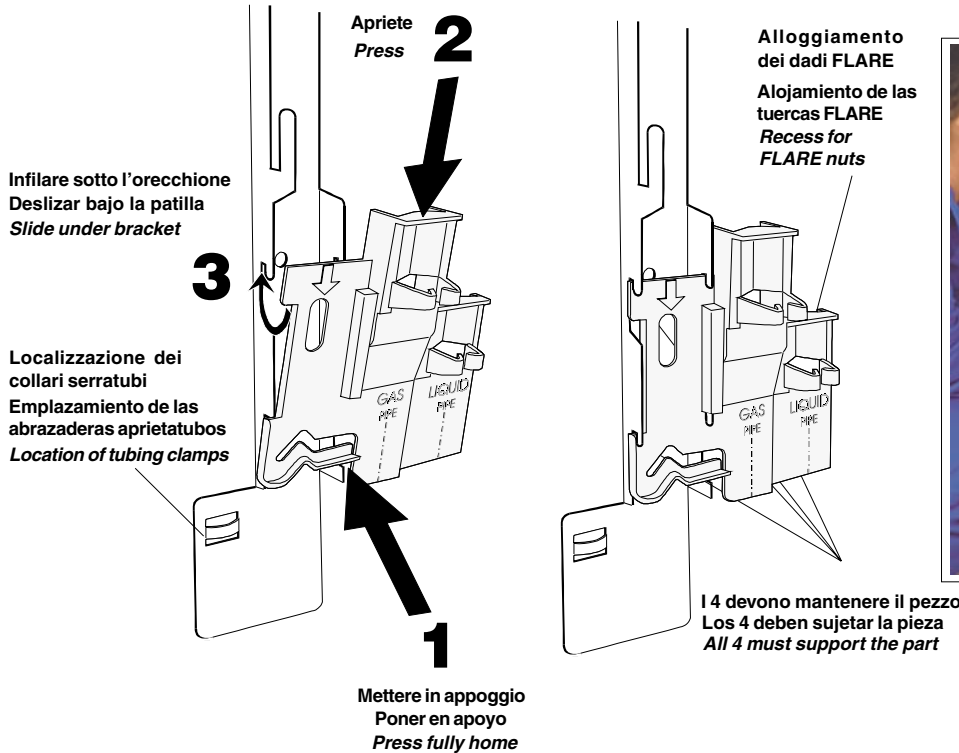

### POSIZIONAMENTO DEL TUBING SUL SUPPORTO A PARETE

- Dopo aver scelto il vostro arrivo dei tubi frigoriferi (destra, sinistra o posteriore), si può realizzare il tubing. Occorrerà utilizzare la sagoma di montaggio onde incurvare correttamente i tubi per facilitare il collegamento.

### INSTALCIÓN DEL TUBING SOBRE EL SOPORTE MURAL

- Después de haber decidido la posición de llegada de los tubos frigoríficos (a la derecha, a la izquierda o en la parte trasera), se puede realizar el tubing. Para ello, utilice la plantilla de montaje con objeto de curvar los tubos correctamente y facilitar su conexión.

### INSTALLATION OF TUBING ON WALL SUPPORT

- After choosing your coolant tubing input location (right, left or rear), you can set up your tubing. To do this, use the installation template in order to form the tubes correctly and thus facilitate connection.

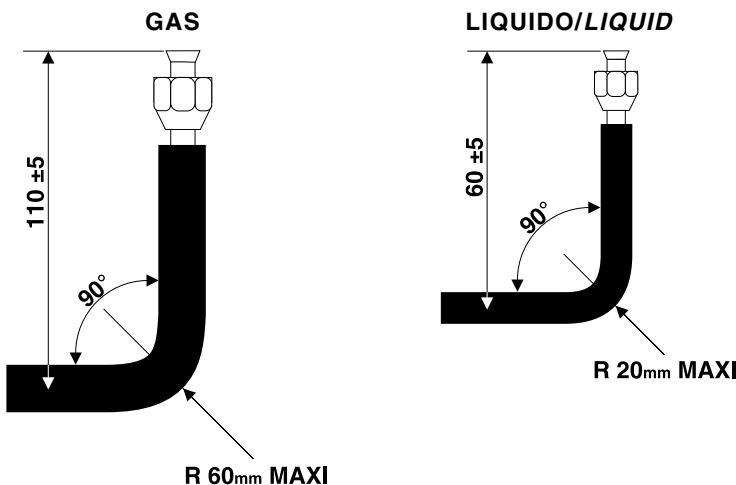

	Ø tubo GAS Ø tubo de GAS Ø GAS tube	Ø tubo LIQUIDO Ø tubo de LIQUIDO Ø LIQUID tube
PXD 9	3/8"	1/4"
PXD 12 - 15	1/2"	1/4"
PXD 18 - 24	5/8"	3/8"
PXD 28 - 32		

**POSIZIONAMENTO DEL TUBING SUL SUPPORTO DA PARETE**

- Per una buona installazione dei tubi, posizionare il tubo LIQUIDO in alto ed il tubo GAS al di sotto di questo ultimo.

**INSTALACIÓN DEL TUBING SOBRE EL SOPORTE MURAL**

- Para instalar correctamente los tubos, sitúe el tubo de LÍQUIDO encima y el tubo de GAS debajo.

**INSTALLATION OF TUBING ON WALL SUPPORT**

- Locate the LIQUID tube above the GAS tube.

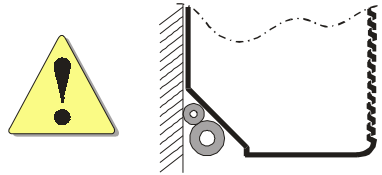

- Posizionare i dadi dei tubi (incurvati) nell'apposito alloggiamento della sagoma.
- Mantenere i tubi in posizione mediante i collari in dotazione.
- Togliere la sagoma tubi, si può quindi montare l'apparecchio sul suo supporto.

- Ponga las tuercas de los tubos (curvados) en el alojamiento previsto en la plantilla.
- Sujete los tubos con las abrazaderas suministradas.
- Retire la plantilla de los tubos para poder montar el aparato en su soporte.

- Fit the nuts of the (formed) tubing into the recess provided on the template.
- Secure the tubing with the clamps provided.
- Remove the tubing template; you can now install your unit on its support.

**NOTA**

**uscita verso la parte posteriore**

- Il foro inclinato permette di evitare l'ingresso delle condense o della pioggia.
- Posizionare nel foro, un manicotto Ø 70 mm

**NOTA**

**salida hacia la parte trasera**

- El orificio inclinado evita la entrada de los condensados o de la lluvia.
- Coloque en el orificio un manguito Ø 70 mm.

**NOTE**

**output to the rear**

- The slanted hole prevents condensates or rain from entering the unit.
- Fit a Dia. 70 mm sleeve into the hole.

- A Lato esterno
- B Lato interno
- 1 Trapano Ø 70 mm
- 2 Parete

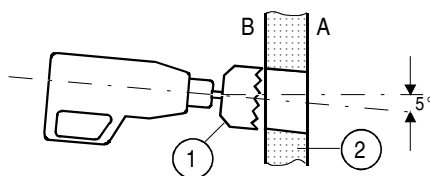

- A Lado exterior
- B Lado interior
- 1 Taladro Ø 70 mm
- 2 Muro

- A Outside
- B Inside
- 1 Drill Dia. 70 mm
- 2 Wall

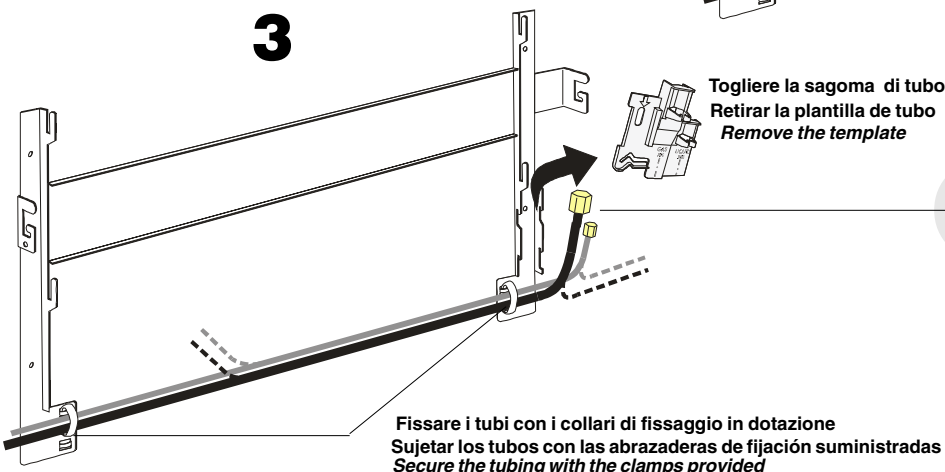
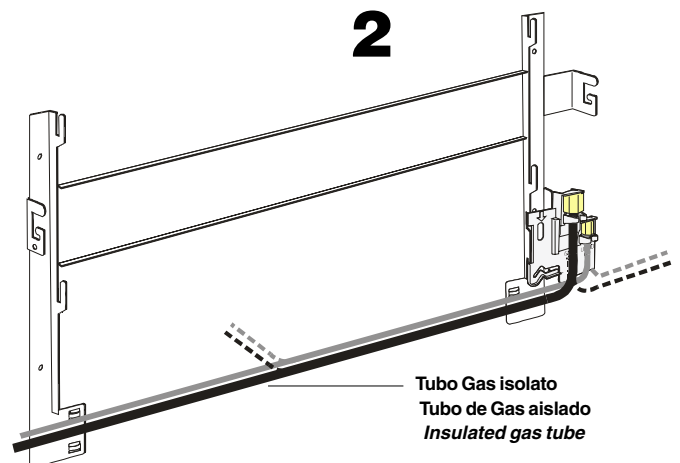
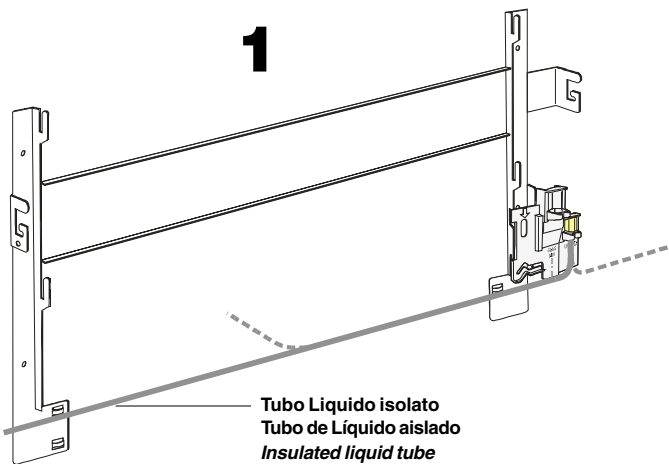

**ATTENZIONE**  
Proteggere i tubi onde non lasciare penetrare impurità nel circuito frigorifero.  
**ATENCIÓN**  
Proteger los tubos para que no penetren impurzas en el circuito frigorífico.  
**WARNING**  
The tubes must be closed to prevent impurities from entering

**INSTALLAZIONE DELL'UNITÀ INTERNA PXD**

- Sul PXD, smontare:  
La griglia di aspirazione  
Le fiancate destra e sinistra

**INSTALACIÓN DE LA UNIDAD INTERIOR PXD**

- En el PXD, desmontar:  
La rejilla de aspiración  
Los paneles laterales derecho e izquierdo

**INSTALLATION OF THE INDOOR UNIT PXD**

- On the PXD, remove:  
The intake grid  
The LH and RH side panels

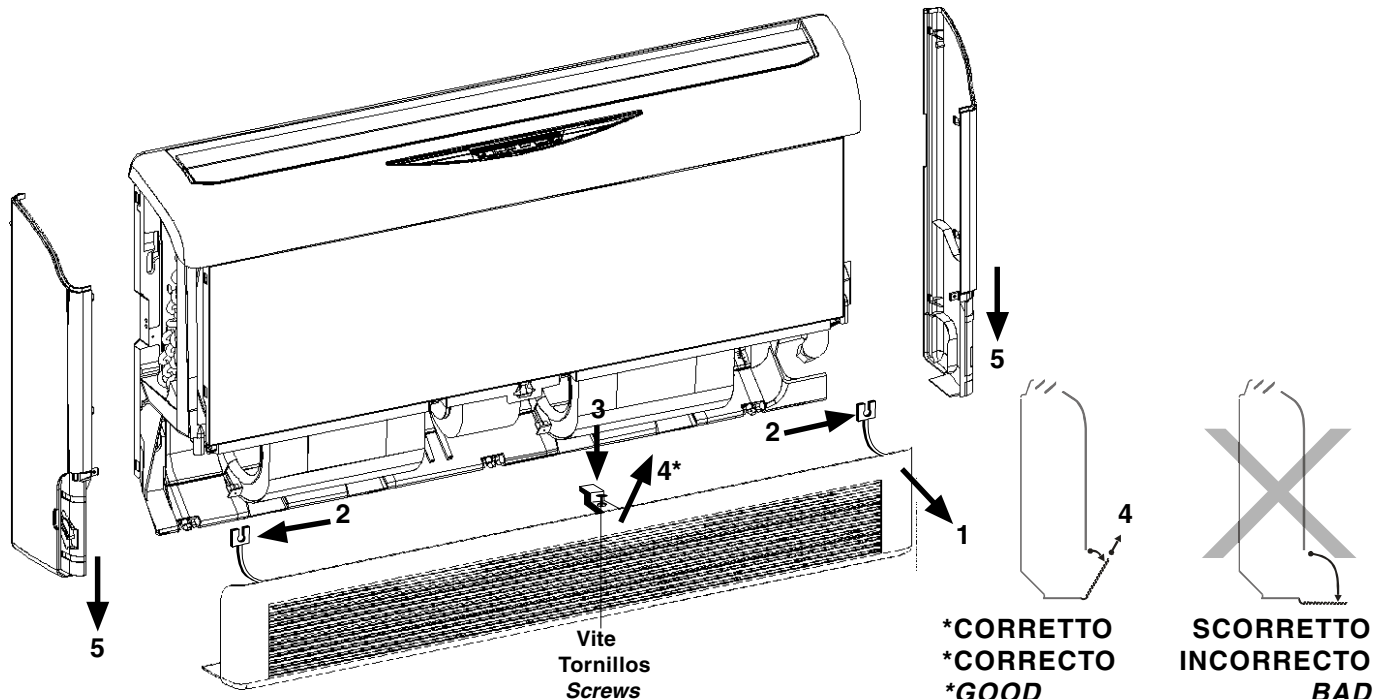

**PER LA GRIGLIA DI ASPIRAZIONE:**

- 1 Tirare la griglia in avanti.
- 2 Togliere le due viti di estremità.
- 3 Allentare la vite centrale senza toglierla interamente.
- 4 Sganciare la griglia.

**PARA LA REJILLA DE ASPIRACIÓN:**

- 1 Tirar de la rejilla hacia delante.
- 2 Retirar los dos tornillos de los extremos.
- 3 Aflojar el tornillo central sin retirarlo completamente.
- 4 Desenganchar la rejilla.

**FOR THE INTAKE GRID:**

- 1 Pull the grid forwards.
- 2 Remove the two end screws.
- 3 Unscrew the central screw, but do not remove it completely.
- 4 Unhook the grid.



**PER LE FIANCATE:**

- 5 Rimuovere le fiancata (movimento verso il basso).

**PARA LOS PANELES LATERALES:**

- 5 Retirar los paneles laterales (movimiento hacia abajo).

**FOR THE SIDE PANELS:**

- 5 Remove the side panels (downward movement)

**INSTALLAZIONE DEL PXD SUL SUPPORTO DA PARETE**

- Vedi disegno di cui sotto per il montaggio del PXD.
- Montaggio al soffitto (vedi NOTA di cui sotto).

**INSTALACIÓN DEL PXD EN EL SOPORTE MURAL**

- Ver el croquis que figura a continuación para el montaje del PXD.
- Montaje en techo (ver la NOTA a continuación).

**INSTALLATION OF THE PXD ON THE WALL SUPPORT**

- Refer to the diagram below, for installation of the PXD.
- Ceiling mounting (refer to the NOTE below).

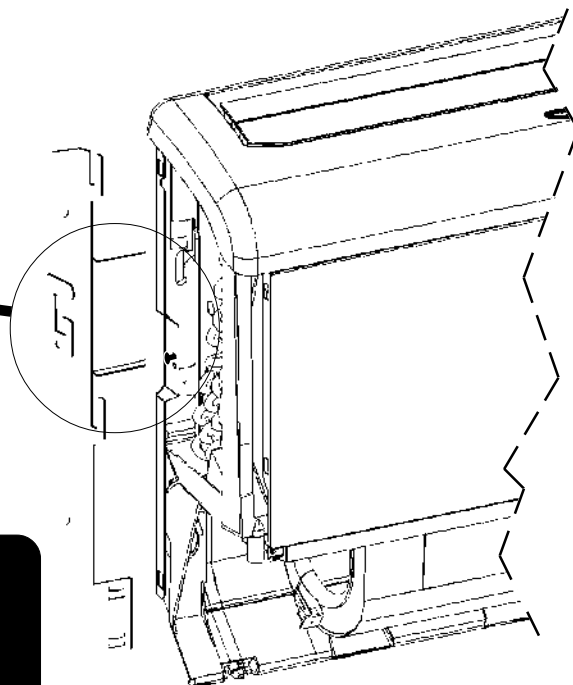
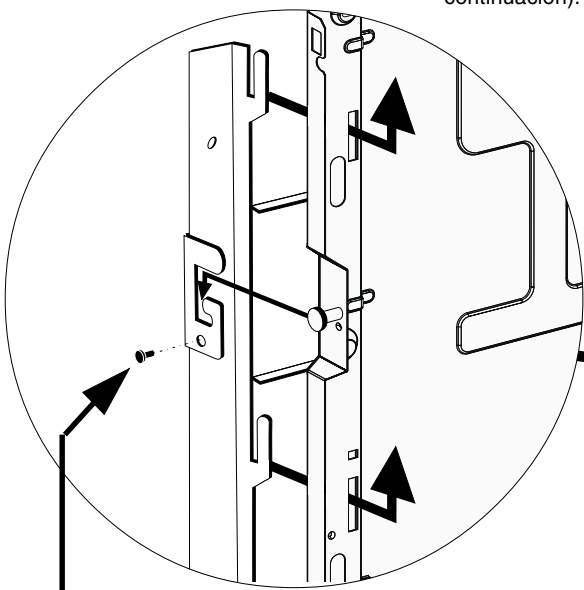

**IMPERATIVE**

- In caso di montaggio dell'apparecchio al soffitto, mettere le due viti di bloccaggio (in dotazione) dell'apparecchio sul supporto.

**IMPERATIVE**

- En caso de una instalación en techo, poner los dos tornillos de bloqueo (suministrados) del aparato en el soporte.

**IMPERATIVE**

- For ceiling mounting, install the two clamp screws (provided) for the unit on the support.

Instalación mural / wall mounted

Instalación en techo / ceiling mounted

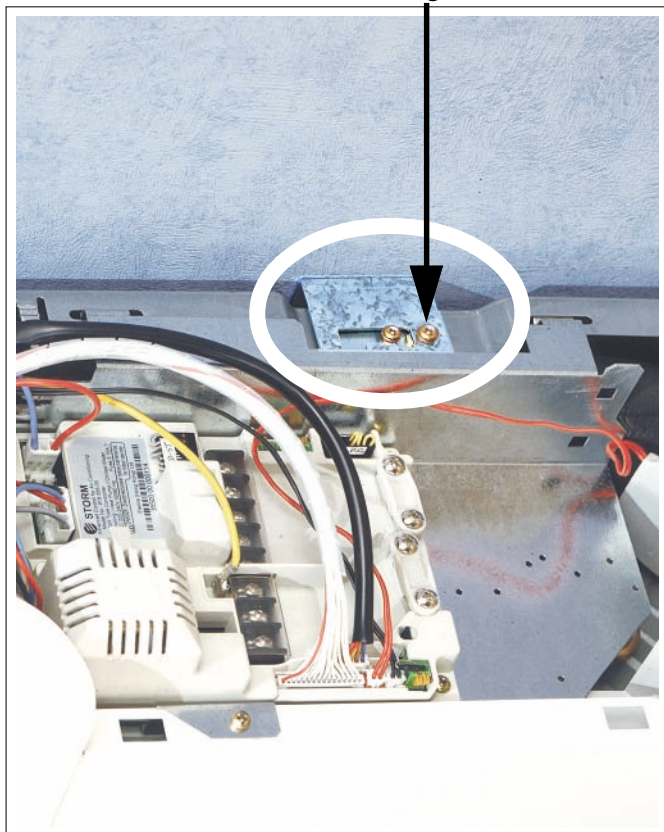
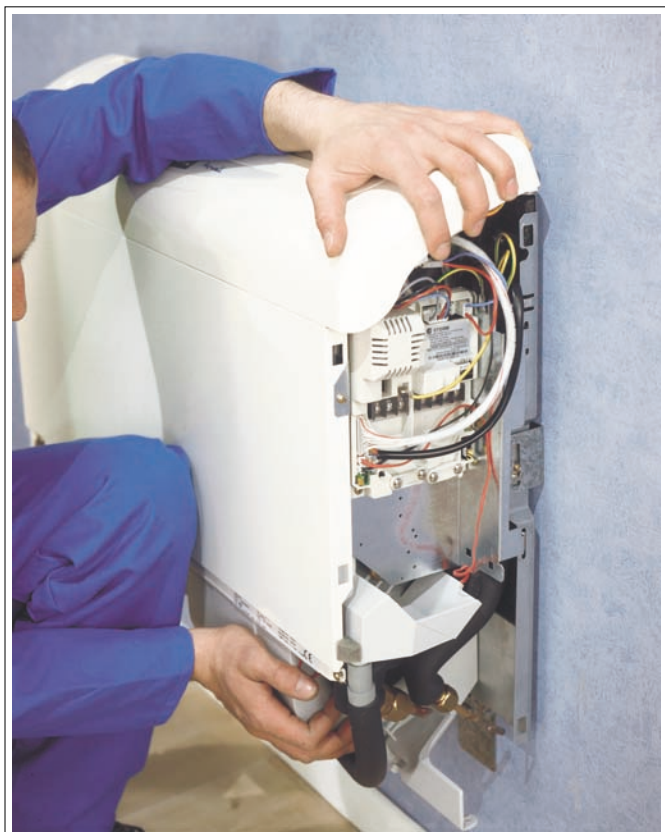

### COLLEGAMENTO DEL TUBO DI SCARICO DELLE CONDENSE

- L'acqua condensata deve essere direttamente scaricata verso l'esterno. Rispettare la pendenza della canalizzazione di scarico nel senso di scorrimento in caso di raccordo alla rete fognaria (2,5 cm/mm).
- E' necessario montare un sifone sulla canalizzazione di scarico e al di sotto del livello del recipiente di recupero dell'acqua dell'apparecchio.
- Prevedere l'isolamento del tubo di scarico in caso di rischio di gelo o di condensa.
- Scarico con kit pompa: (vedi manuale fornito con il kit).
- L'apparecchio viene fornito con un tubo di scarico.
- Le uscite sinistra e destra vengono otturate da un tappo. **Non dimenticare di togliere il tappo prima di eseguire il collegamento del tubo di scarico.**

### CONEXIONES DEL TUBO DE EVACUACIÓN DE CONDENSADOS

- El agua condensada debe ser evacuada directamente hacia el exterior. En caso de una conexión a la alcantarilla (2,5 cm/m), respetar la pendiente de la canalización de evacuación en el sentido de la circulación.
- Es necesario instalar un sifón en la canalización de evacuación y por debajo del nivel de la bandeja de recuperación de agua del aparato.
- En caso de riesgo de helada o de condensación, prever el aislamiento del tubo de evacuación.
- Evacuación con kit bomba (ver las instrucciones suministradas con el kit).
- El aparato se entrega con un tubo de evacuación.
- Las salidas izquierda y derecha estan tapadas con un tapón. **No olvidar retirarlo de conectar el tubo de evacuación.**

### CONNECTION OF CONDENSATE EVACUATION TUBE

- Water condensation must be evacuated directly to the outside; observe an appropriate slope for the evacuation duct, which should slope downwards in the case of a connection to the wastewater system (2.5 cm/m slope).
- An S-bend must be installed on the evacuation duct, below the level of the recovery tray of the unit.
- Provide insulation for the evacuation tube in the case of a risk of freezing or condensation.
- Evacuation with pump kit: (refer to instructions provided with kit).
- The unit is supplied with an evacuation tube.
- The right and left outlets are blocked off by a plug. **Do not forget to remove this plug before connecting the evacuation tube.**

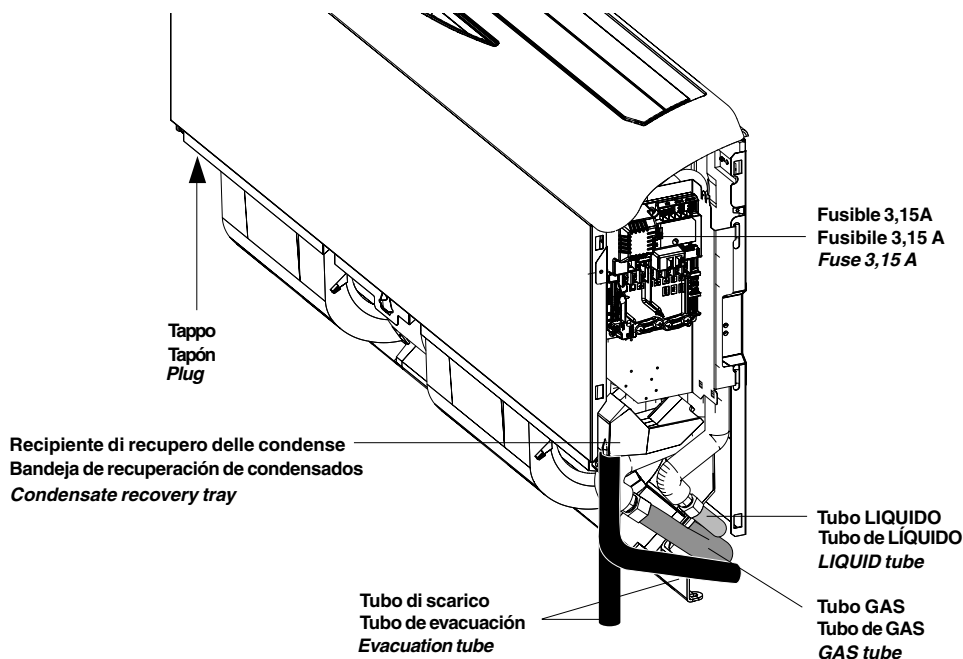

- In caso di un montaggio dell'apparecchio al soffitto, far scendere il tubo di scarico lungo la fiancata e fissarlo con collari come indicato nel disegno di cui sotto. Spaccare la parte preschiacciata situata nell'angolo della griglia di aspirazione.

- En caso de una instalación con soporte de techo, hacer descender el tubo de evacuación a lo largo del panel lateral y fijarlo con abrazaderas como se indica a continuación. Romper también el prerrecortado en el ángulo de la rejilla de aspiración.

- In the case of a ceiling mounted installation, run the evacuation tube down along the side panel and secure it with clamps as shown below. Also break the preformed cut-out in the corner of the intake grid.

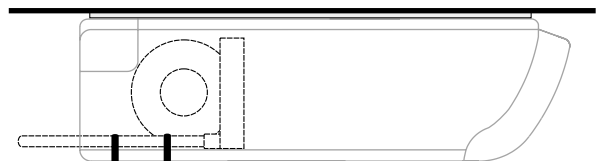
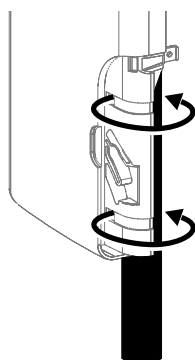
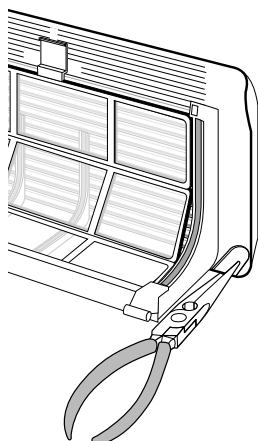

## SVUOTAMENTO DEI TUBI FRIGORIFERI E DELL'UNITÀ INTERNA

- Il carico in R22 viene immesso soltanto nel cassone esterno. L'unità interna contiene una piccola quantità di gas neutro. Pertanto dopo aver installato i collegamenti, occorre tassativamente svuotare i collegamenti e l'unità interna.

### PROCEDURA DI MONTAGGIO

- Il gruppo esterno possiede una valvola che permette lo svuotamento dell'installazione (grossa valvola).
- 1. Collegare i tubi di collegamento al cassone esterno e all'unità interna.
- Per ottenere un buon serraggio, ricoprire la superficie con dell'olio di refrigerazione.

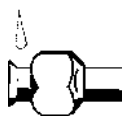

- L'utilizzo di una controchiave è indispensabile per il serraggio delle valvole.



- I valori della coppia di serraggio vengono riportati nella tabella di cui sotto

Ø dei tubi	Coppia
Tubo 1 / 4"	15-20 Nm
Tubo 3 / 8"	30-35 Nm
Tubo 1 / 2 "	50-54 Nm
Tubo 5 / 8"	70-75 Nm
Tubo 7 / 8 "	90-95 Nm

1. Collegare la pompa a vuoto al raccordo flare del cassone esterno dotato della valvola di servizio (grosso raccordo).
2. Mettere la pompa a vuoto in funzione e verificare che l'ago dell'indicatore scenda a 0,2 mm Hg. La pompa deve funzionare per almeno 15 minuti.
3. Prima di togliere la pompa a vuoto, occorre verificare che l'indicatore di vuoto sia stabile per almeno cinque minuti.
4. Scollegare la pompa a vuoto e chiudere la valvola di servizio.
5. Togliere il tappo della valvola "GAS" e "LIQUIDO" e aprirli per mezzo di una chiave esagonale onde liberare l'R22 contenuto nel gruppo esterno.
6. Nel caso in cui il collegamento frigorifero di una via sia superiore a 4 metri, procedere al complemento di carico come dalle indicazioni contenute nella tabella B pagina 18. Alcune unità richiedono un'aggiunta di carico come dalle indicazioni contenute nella tabella A pagina 17.
7. Verificare la tenuta stagna dei collegamenti. Utilizzare un rilevatore di fuga elettronico o una spugna insaponata.

## VACÍO DE LOS TUBOS FRIGORÍFICOS Y DE LA UNIDAD INTERIOR

- La carga de R22 sólo se encuentra en la unidad exterior. La unidad interior contiene una pequeña cantidad de gas neutro. Por este motivo, después de haber instalado las conexiones hay que hacer el vacío obligatoriamente en las conexiones y en la unidad interior.

### PROCEDIMIENTO DE MONTAJE

- El grupo exterior posee una válvula que permite hacer el vacío de la instalación (válvula grande).
- 1 Conectar los tubos de conexión a las unidades exterior e interior.
- Para que el apriete sea correcto, cubrir la superficie con aceite de refrigeración.

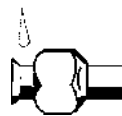

- Es indispensable utilizar una contrallave para apretar las válvulas.



- Los valores del par de apriete se indican en el siguiente cuadro.

Ø de los tubos	Par
Tubo 1 / 4"	15-20 Nm
Tubo 3 / 8"	30-35 Nm
Tubo 1 / 2 "	50-54 Nm
Tubo 5 / 8"	70-75 Nm
Tubo 7 / 8 "	90-95 Nm

- 1 Conectar la bomba de vacío al racor Flare de la unidad exterior equipada de la válvula de servicio (racor grande).
- 2 Poner la bomba de vacío en marcha y verificar que la aguja del indicador desciende a 0,2 mm Hg. La bomba debe funcionar durante 15 minutos como mínimo.
- 3 Antes de retirar la bomba de vacío, hay que verificar que el indicador de vacío se mantiene estable durante cinco minutos.
- 4 Desconectar la bomba de vacío y cerrar la válvula de servicio.
- 5 Retirar el tapón de las válvulas "GAS" y "LÍQUIDO", y abrirlas con una llave hexagonal para liberar el R22 del grupo exterior.
- 6 En caso de que la conexión frigorífica de una vía sea superior a 4 m, efectuar un complemento de carga según indica el cuadro B de la página 18. Algunas unidades necesitan un complemento de carga según el cuadro A de la página 17.
- 7 Verificar la estanqueidad de las conexiones. Utilizar un detector de fugas electrónico o una esponja jabonosa.

## VACUUM OF COOLING PIPES AND INDOOR UNIT

- Only the outdoor unit is charged with R22 cooling fluid. The indoor unit contains a small quantity of a neutral gas. This the reason it is imperative to vacuum the linking pipes and the indoor unit.

### ASSEMBLY

- The outdoor unit is equipped with a valve allowing to vacuum the installation (large valve)
- 1 Connect the connecting pipes to the outdoor unit by FLARE NUTS and to the indoor unit by BRAZING
- To obtain the right tightening, cover the surface with cooling oil.

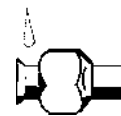

- The use of a counter wrench is required to tighten the valves.



- The values of the tightening torque are shown in the table below.

Ø of the Pipe	Torque
Pipe 1/4"	15-20 Nm
Pipe 3/8"	30-35 Nm
Pipe 1/2"	50-54 Nm
Pipe 5/8"	70-75 Nm
Pipe 7/8"	90-95 Nm

- 2 Connect the vacuum pump with the flare coupling of the outdoor unit equipped with a process valve.
- 3 Start the vacuum pump and check that the needle of the indicator goes down to - 0,2 mm Hg. The pump should run during at least 15 minutes.
- 4 Before disconnecting the vacuum pump, check that the vacuum indicator remains in the same position during five minutes.
- 5 Disconnect the vacuum pump.
- 6 Remove the cap of the "GAS" and "LIQUID" valves and open them with a hexagonal wrench to free the R22 contained in the outdoor unit.
- 7 If the length of the refrigerant pipes of one line exceeds 4m, add the extra charge indicated in the table B page 18. Certain units require an additional charge as per Table A page 17.
- 8 Check that the linking pipes are sealed. Use an electronic leak detector or a soapy sponge.

**PARTICOLARITÀ DEI MODELLI REVERSIBILI**

**PXD 18 E PXD 24 SOLTANTO**

- L'utilizzo del capillare supplementare (contrassegnato da un'etichetta rossa) è necessario soltanto al di sopra degli 8 metri.
- Al di sotto degli 8 metri, detto utilizzo è piuttosto pregiudizievole alla potenza calorifica (funzionamento invernale) e a una buona temperatura dell'olio del compressore; non è pertanto di lasciare questo ultimo in funzione. Ciò spiega perché occorre schiacciarlo come indicato sull'etichetta rossa.
- Capillare prima dello schiacciamento (la fibbia viene preparata in fabbrica)

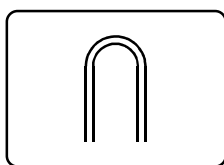

- Capillare dopo schiacciamento:

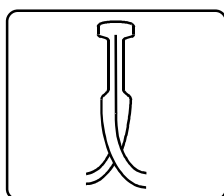

- Questa operazione deve essere eseguita da un personale qualificato e secondo le regole dell'arte del frigorista. L'immissione del carico aggiuntivo viene eseguita a partire dalla valvola di servizio del raccordo del cassone esterno (raccordo grosso).
- **Tutti gli interventi sui circuiti frigoriferi richiedono il rispetto delle norme internazionali ed europee in vigore (ISO S149-pr EN378-4-pr EN 13313) ed in Francia delle disposizioni contenute nel decreto del 30/06/98 riguardante l'utilizzo dei fluidi frigoriferi.**

**OPERAZIONI FINALI**

- Verificare che i tappi delle valvola siano correttamente serrati.

**PARTICULARIDADES DE LOS MODELOS REVERSIBLES**

**PXD 18 Y PXD 24 ÚNICAMENTE**

- La utilización del capilar suplementario (marcado con una etiqueta roja) sólo es realmente necesario a partir de 8 metros.
- Por debajo de 8 metros, es más bien perjudicial para la potencia calorífica (funcionamiento invierno) y para la correcta temperatura del aceite del compresor. Por tanto, no es conveniente dejarlo en servicio; hay que pinzarlo como se indica en la etiqueta roja.
- Capilar antes del pinzamiento: (el bucle ha sido preparado en fábrica).

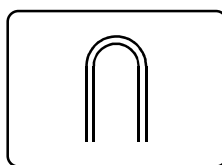

- Capilar después del pinzamiento:

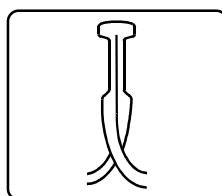

- Esta operación debe ser efectuada por personal cualificado y siguiendo las normas de buena ejecución del frigorista. El complemento de carga se efectúa a través de la válvula de servicio del racor Flare de la unidad exterior (racor grande).
- **En todas las intervenciones en los circuitos frigoríficos se deben respetar las normas internacionales y europeas en vigor (ISO 5149-pr EN378-4-pr EN13313). En Francia, en particular, se exige el cumplimiento de las normativas del decreto de 30/06/1998 sobre la utilización de fluidos refrigerantes.**

**TAREAS FINALES**

- Comprobar que los tapones de las válvulas están bien apretados.

**SPECIFIC POINTS OF HEATPUMP MODELS**

**PXD 18 and PXD 24 only**

- *The use of the additional capillary (marked with a red label) is only needed at a length of more than 8 meters.*
- *If less than 8 meters it is rather detrimental to the heating capacity (winter operation) and to the right temperature of the compressor oil; therefore pinch the capillary as shown on the red label.*
- *Capillary before pinching: (the loop is prepared at the factory)*

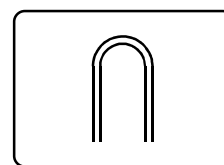

- *Capillary after pinching:*

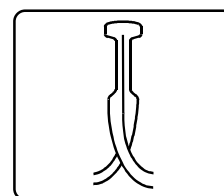

- *This operation should be done expertly by qualified personnel and (refrigeration engineer). The additional charge is to be added through the process valve of the flare coupling of the outdoor unit (large coupling).*
- ***Any work carried out on the cooling circuits must comply with the international and European standards in force (ISO5149-prEN378-4-prEN13313), and in France with the regulations of the decree of 30/06/98 on the use of coolants.***

**FINAL OPERATIONS**

- *Check that the caps of the valves are tight.*



**SPECIFICHE FRIGORIFERE**

CARATTERISTICHE		PXD 12	PXD 15	PXD 18		PXD 24	PXD 28	PXD 32
TUBO GAS	Ø Tubo	1/2"	1/2"	5/8"		5/8"	5/8"	5/8"
TUBO LIQUIDO	Ø Tubo	1/4"	1/4"	3/8"		3/8"	3/8"	3/8"
Tensione alimentazione GC		~ 230V	~ 230V	~230V	3N ~ 400V	~230V/3N~400V	~230V/3N~400V	~230V/3N~400V
Carico nel gruppo esterno (carico immerso in fabbrica) per 4 metri	GC réversible	990 g	1240 g	1555 g	1540 g	2066 g	1970 g	2405 g

**TABELLA A**

Carico in R22 da aggiungere sul cantiere	Modello réversible	150 g	0 g	73 g	17 g	0 g	0 g	165 g
--	--------------------	-------	-----	------	------	-----	-----	-------

**ESPECIFICACIONES FRIGORÍFICAS**

CARACTERISTICAS		PXD 12	PXD 15	PXD 18		PXD 24	PXD 28	PXD 32
TUBO DE GAS	Ø tubo	1/2"	1/2"	5/8"		5/8"	5/8"	5/8"
TUBO DE LIQUIDO	Ø tubo	1/4"	1/4"	3/8"		3/8"	3/8"	3/8"
Tensión alimentación		~ 230V	~ 230V	~230V	3N ~ 400V	~230V/3N~400V	~230V/3N~400V	~230V/3N~400V
Carga en el grupo exterior (carga introducida en fábrica) para 4 m	GC reversible	990 g	1240 g	1555 g	1540 g	2066 g	1970 g	2405 g

**CUADRO A**

Carga de R22 añadido en obra	Modelo reversible	150 g	0 g	73 g	17 g	0 g	0 g	165 g
------------------------------	-------------------	-------	-----	------	------	-----	-----	-------

**COOLING SPECIFICATIONS**

SPECIFICATIONS		PXD 12	PXD 15	PXD 18		PXD 24	PXD 28	PXD 32
GAS TUBE	Tube Ø	1/2"	1/2"	5/8"		5/8"	5/8"	5/8"
LIQUID TUBE	Tube Ø	1/4"	1/4"	3/8"		3/8"	3/8"	3/8"
AC supply voltage		~ 230V	~ 230V	~230V	3N ~ 400V	~230V/3N~400V	~230V/3N~400V	~230V/3N~400V
Charge in outside unit (factory charged) for 4 m	Heatpump GC	990 g	1240 g	1555 g	1540 g	2066 g	1970 g	2405 g

**TABLE A**

R22 charge to be added on the site	Heatpump model	150 g	0 g	73 g	17 g	0 g	0 g	165 g
------------------------------------	----------------	-------	-----	------	------	-----	-----	-------

- Carico di R22 in funzione della lunghezza dei collegamenti frigoriferi

- Carga de R22 en función de la longitud de las conexiones frigoríficas.

- R22 charge dependent of length of coolant connections

**TABELLA B CUADRO B TABLE B**

LUNGHEZZA DEI COLLEGAMENTI - LONGITUD DE LAS CONEXIONES / LENGTH OF CONNECTIONS	PXD 12 RC	PXD 15 RC	PXD 18-24-28-32 RC
	5 m	5 grs	15 grs
6 m	10 grs	30 grs	34 grs
7 m	15 grs	45 grs	51 grs
8 m	20 grs	60 grs	68 grs
9 m	61 grs	75 grs	85 grs
10 m	70 grs	90 grs	102 grs
11 m	79 grs	105 grs	119 grs
12 m	88 grs	120 grs	136 grs
13 m	97 grs	135 grs	153 grs
14 m	106 grs	150 grs	170 grs
15 m	115 grs	165 grs	187 grs
16 m		180 grs	204 grs
17 m		195 grs	221 grs
18 m		210 grs	238 grs
19 m		225 grs	255 grs
20 m		240 grs	272 grs
21 m		255 grs	289 grs
22 m		270 grs	306 grs
23 m		285 grs	323 grs
24 m		300 grs	340 grs
25 m		315 grs	357 grs

**Esempio: (valevole soltanto per un impianto flare)**

Installazione di un PXD 15 reversibile con 15 metri di collegamenti frigoriferi:  
A + B = Aggiungere 165 g di R22 su cantiere.

**Ejemplo: (válido únicamente para una instalación Flare).**

Instalación de un PXD 15 reversible con 15 m de conexiones frigoríficas:  
A + B = Añadir: 165 g de R22 en obra.

**Example: (only applicable for a flare installation)**

Installation of a heatpump PXD 15 with 15 m of coolant connections:  
A + B = Add 165 g of R22 on the work-site.

**COLLEGAMENTI ELETTRICI**

Configurazione elettronica

**! DA ESEGUIRE FUORI TENSIONE**

- Il vostro apparecchio viene configurata in versione FREDDO SOLTANTO.
- Per configurare in versione FREDDO SOLTANTO + Riscaldamento Termodinamico, procedere come segue:
- Togliere la presa di configurazione contrassegnata ST e sostituirla con la presa di configurazione contrassegnata RC (fissata sulla scheda elettronica).
- Scollegare la resistenza 4,7 KW e collegare il filo di sonda in dotazione.

**CONEXIONES ELÉCTRICAS**

Configuración electrónica

**EFFECTUAR FUERA DE TENSIÓN**

- Su aparato ha sido configurado en versión SÓLO FRÍO.
- Para configurarlo en versión SÓLO FRÍO + Calefacción Termodinámica:
- Retirar la toma de configuración marcada ST y cambiarla por la toma de configuración marcada RC (fijada en la tarjeta electrónica).
- Desconectar la resistencia 4,7 kW y conectar el hilo de sonda suministrado.

**ELECTRICAL CONNECTIONS**

Electronic configuration

**TO BE CARRIED OUT WITH THE ELECTRICAL SYSTEM DE-ENERGISED**

- Your unit is configured for **COOLING ONLY**.
- To configure for **HEATPUMP**:
- Remove the configuration connector marked **ST** and replace it with the configuration connector marked **RC** (mounted on the electronic circuit board)
- Disconnect the **4,7 KΩ** resistor and connect the sensor wire supplied (white).

Possibilità di far ruotare la scatola elettrica (togliere la vite)  
 Es posible girar la caja eléctrica (retirar el tornillo)  
 The control panel can be swung open (remove the screw)

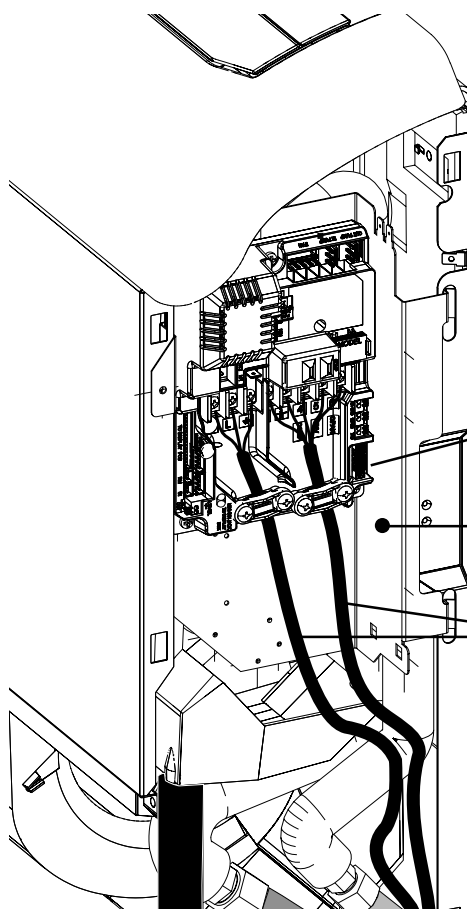

Plug di configurazione installato (RC)  
 Plug de configuración instalado en fábrica (CR)  
 Factory installed configuration plug (RC)  
 Lato lamiera  
 Lado chapa  
 (metal panel side)  
 Cavi elettrici da installare come da specifiche allegate  
 Cables eléctricos a instalar según las especificaciones adjuntas  
 Electric cables to be installed according to attached specifications

**ATTENZIONE:**

Il plug possiede una piccola freccia che indica il senso di inserimento. La faccia dove si trova la freccia deve trovarsi verso la parte posteriore dell'apparecchio (sulla piastra elettrica, lato lamiera).

**ATENCIÓN:**

El plug posee una pequeña flecha para indicar el sentido de enchufado. La cara donde se encuentra la flecha debe estar hacia la parte trasera del aparato (en la pletina eléctrica, por el lado chapa).

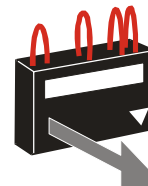

Verso il lato lamiera  
 hacia el lado chapa

### CONFIGURAZIONE DEL TELECOMANDO

Per modificare la configurazione:

- 1 Togliere le pile.
- 2 Posizionare gli switch.
- 3 Eseguire TASSATIVAMENTE un RESET (vedi qui di seguito)
- 4 Rimettere le pile.

### DEL CONFIGURACIÓN DEL MANDO A DISTANCIA

Para cambiar de configuración:

- 1 - Retirar las pilas.
- 2 - Posicionar los switches.
- 3 - Efectuar OBLIGATORIAMENTE un RESET (ver a continuación).
- 4 - Colocar las pilas.

### CONFIGURATION OF REMOTE CONTROL

To change the configuration:

- 1 - Remove the batteries.
- 2 - Set the switches.
- 3 - MANDATORILY perform a RESET (see below).
- 4 - Reinstall the batteries.

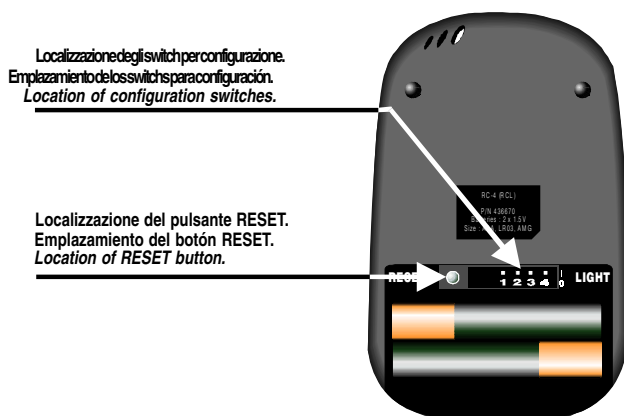

### FUNZIONE RESET:

- 1) Togliere 1 pila.
- 2) Premere contemporaneamente i 4 tasti qui di seguito riportati fino a spegnimento dei simboli.
- 3) Rimettere la pila.

I quattro tasti interessati sono:

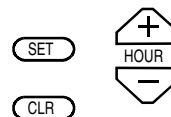

### FUNCIÓN RESET:

- 1) Retirar 1 pila.
- 2) Mantener pulsadas simultáneamente estas 4 teclas hasta que se apaguen los símbolos.
- 3) Colocar la pila.

Las cuatro teclas son las siguientes:

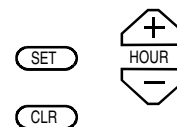

### RESET FUNCTION:

- 1 - Remove one battery.
- 2 - Simultaneously press these 4 keys until the symbols are no longer displayed.
- 3 - Reinstall the battery.

The four keys to be pressed are:

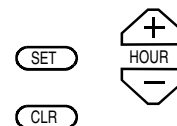

Reversibile (senza modo Caldo / Freddo auto.)

Reversible (sin modo Calor / Frío automático)  
Heat / Cool (without auto Cool / Heat mode)

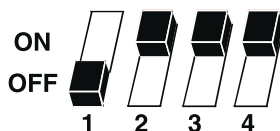

Reversibile (tutti i modi disponibili)

Reversible (todos los modos disponibles)  
Heat / Cool (all modes available)

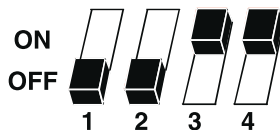

Modo Calor / Frío auto  
ático o modo sólo ventilación  
Auto Cool / Heat mode or fan mode

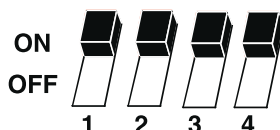

## SPECIFICHE ELETTRICHE

## ESPECIFICACIONES ELÉCTRICAS

## ELECTRIC SPECIFICATIONS

TIPO D'APPARECCHIO	PXD 12	PXD 15	PXD 18	PXD 24	PXD 28	PXD 32	TIPO DE APARATO	TYPE OF APPLIANCE	
~ 230 V - (1)	*	*	*	*	*	*	~ 230 V - 50 Hz	~ 230 V - 50 Hz	
<b>FREDDO + VENTILAZIONE DEL RISCALDAMENTO THERMO</b>							<b>FRIO + VENTIL. o CALEFACCION TERMO.</b>	<b>COOLING+VENTILATION OR THERMO HEATING</b>	
Intensità nominale	A	5,2	7,4	8,5	11,9	14,2	16,2	Intensidad nominal	Nominal current
Intensità maximale	A	7,6	10,4	12	16	19,7	23,5	Intensidad maxima	Maximum current
Calibro fusibile aM	A	8	12	12	16	20	25	Calibre fusible aM	Fuse rating aM
Calibro fusibile ASE/VDE*	A	10	16	16	16	20	25	Calibre fusible ASE/VDE*	Fuse rating ASE/VDE*
Sezione di cavo alim.*	mm <sup>2</sup>	3 x 1,5	3 x 1,5	3 x 1,5	3 x 1,5	3 x 2,5	3 x 2,5	Sección de cable alim.*	power supply cable*
<b>Collegamenti PXD / GC</b>								<b>Conexiones PXD / GC</b>	<b>Linking pipes PXD / GC</b>
Sezione di cavo* * *	mm <sup>2</sup>	5 x 1,5	5 x 1,5	5 x 1,5	5 x 1,5	5 x 1,5	5 x 1,5	Sección de cable* * *	Cable section* * *
<b>MODO DEUMIDIFICAZIONE (FREDDO + VENTILAZIONE + RISCALD. ELETTRICO) OU Riscald.Thermo + Riscald. Elet.</b>							<b>MODO DESHUMIDIFICACION (FRIO + VENTILACION + CALEFACCION ELEC.) O Calor termo + Calor elec.</b>	<b>DESHUMIDIFYING MODE (COOLING+VENTILATION +ELECTRIC HEATING) OR THERMO HEATING +ELECTRIC HEATING</b>	
ntensità nominale	A	9,5	11,7	12,8	18,4	20,7	22,7	Intensidad nominal	Nominal current
Intensità maximale	A	12,8	15,6	17,2	23,9	27,6	31,4	Intensidad maxima	Maximum current
Calibro fusibile aM	A	16	16	20	25	32	32	Calibre fusible aM	Fuse rating aM
Calibro fusibile ASE/VDE*	A	16	16	20	25	35	35	Calibre fusible ASE/VDE*	Fuse rating ASE/VDE*
Sezione di cavo alim.*	mm <sup>2</sup>	3 x 1,5	3 x 1,5	3 x 2,5	3 x 2,5	3 x 2,5	3 x 2,5	Sección de cable alim.*	power supply cable**
<b>Collegamenti PXD / GC</b>								<b>Conexiones PXD / GC</b>	<b>Linking pipes PXD / GC</b>
Sezione di cavo* * * + riscald. elec	mm <sup>2</sup>	5 x 1,5	5 x 1,5	5 x 1,5	5 x 1,5	5 x 2,5	5 x 2,5	Sección de cable* * * + calef. elec	Cable section* * * + elec heating

- (1) Specifiche valabile per mod. 50 Hz et 60 Hz  
 Datos válidos para mod. 50 Hz et 60 Hz  
 Data valid for mod. 50 Hz et 60 Hz

TIPO D'APPARECCHIO	PXD 12	PXD 15	PXD 18	PXD 24	PXD 28	PXD 32	TIPO DE APARATO	TYPE OF APPLIANCE
3 N - 400 V - 50 Hz			*	*	*	*	3 N - 400 V - 50 Hz	3 N - 400 V - 50 Hz
<b>FREDDO + VENTILAZIONE DEL RISCALDAMENTO THERMO.</b>							<b>FRIO + VENTIL. o CALEFACCION TERMO.</b>	<b>COOLING+VENTILATION OR THERMO HEATING</b>
Intensità nominale	A		3,8	5,4	6	6,5	Intensidad nominal	Nominal current
Intensità maximale	A		4,2	5,9	7,5	8,7	Intensidad maxima	Maximum current
Calibro fusibile aM	A		6	6	10	10	Calibre fusible aM	Fuse rating aM
Calibro fusibile ASE/VDE*	A		6	6	10	10	Calibre fusible ASE/VDE*	Fuse rating ASE/VDE*
Sezione di cavo alim.*	mm <sup>2</sup>		5 x 1,5	5 x 1,5	5 x 1,5	5 x 1,5	Sección de cable alim.*	power supply cable*
<b>Collegamenti PXD / GC</b>							<b>Conexiones PXD / GC</b>	<b>Linking pipes PXD / GC</b>
Sezione di cavo* * *	mm <sup>2</sup>		6 x 1,5	6 x 1,5	6 x 1,5	6 x 2,5	Sección de cable* * *	Cable section* * *
<b>MODO DEUMIDIFICAZIONE (FREDDO + VENTILAZIONE + RISCALD. ELETTRICO) OU Riscald.Thermo + Riscald. Elet.</b>							<b>MODO DESHUMIDIFICACION (FRIO + VENTILACION + CALEFACCION ELEC.) O Calor termo + Calor elec.</b>	<b>DESHUMIDIFYING MODE (COOLING+VENTILATION +ELECTRIC HEATING) OR THERMO HEATING +ELECTRIC HEATING</b>
ntensità nominale	A		8,1	11,9	12,5	13	Intensidad nominal	Nominal current
Intensità maximale	A		9,4	13,8	15,4	16,6	Intensidad maxima	Maximum current
Calibro fusibile aM	A		10	16	16	20	Calibre fusible aM	Fuse rating aM
Calibro fusibile ASE/VDE*	A		10	16	16	20	Calibre fusible ASE/VDE*	Fuse rating ASE/VDE*
Sezione di cavo alim.*	mm <sup>2</sup>		5 x 1,5	5 x 1,5	5 x 1,5	5 x 1,5	Sección de cable alim.*	power supply cable**
<b>Collegamenti PXD / GC</b>							<b>Conexiones PXD / GC</b>	<b>Linking pipes PXD / GC</b>
Sezione di cavo* * * + riscald. elec	mm <sup>2</sup>		6 x 1,5	6 x 1,5	6 x 1,5	6 x 2,5	Sección de cable* * * + calef. elec	Cable section* * * + elec heating

**IMPORTANTE**

\* Questi valori vengono dati a titolo indicativo, essi devono essere verificati e aggiustati in funzione delle norme in vigore: essi dipendono dall'installazione e della scelta dei conduttori.

**IMPORTANTE:**

\* Estos valores figuran a título indicativo. Deben ser verificados y ajustados en función de las normas en vigor; dependen de la instalación y de los conductores utilizados.

**IMPORTANT**

\* These values are given for guidance. They must be checked and adjusted according to prevailing standards. They depend on the system installed and the cables used.

COLLEGAMENTI ELETTRICI

CONEXIONES ELÉCTRICAS

ELECTRIC CONNECTIONS

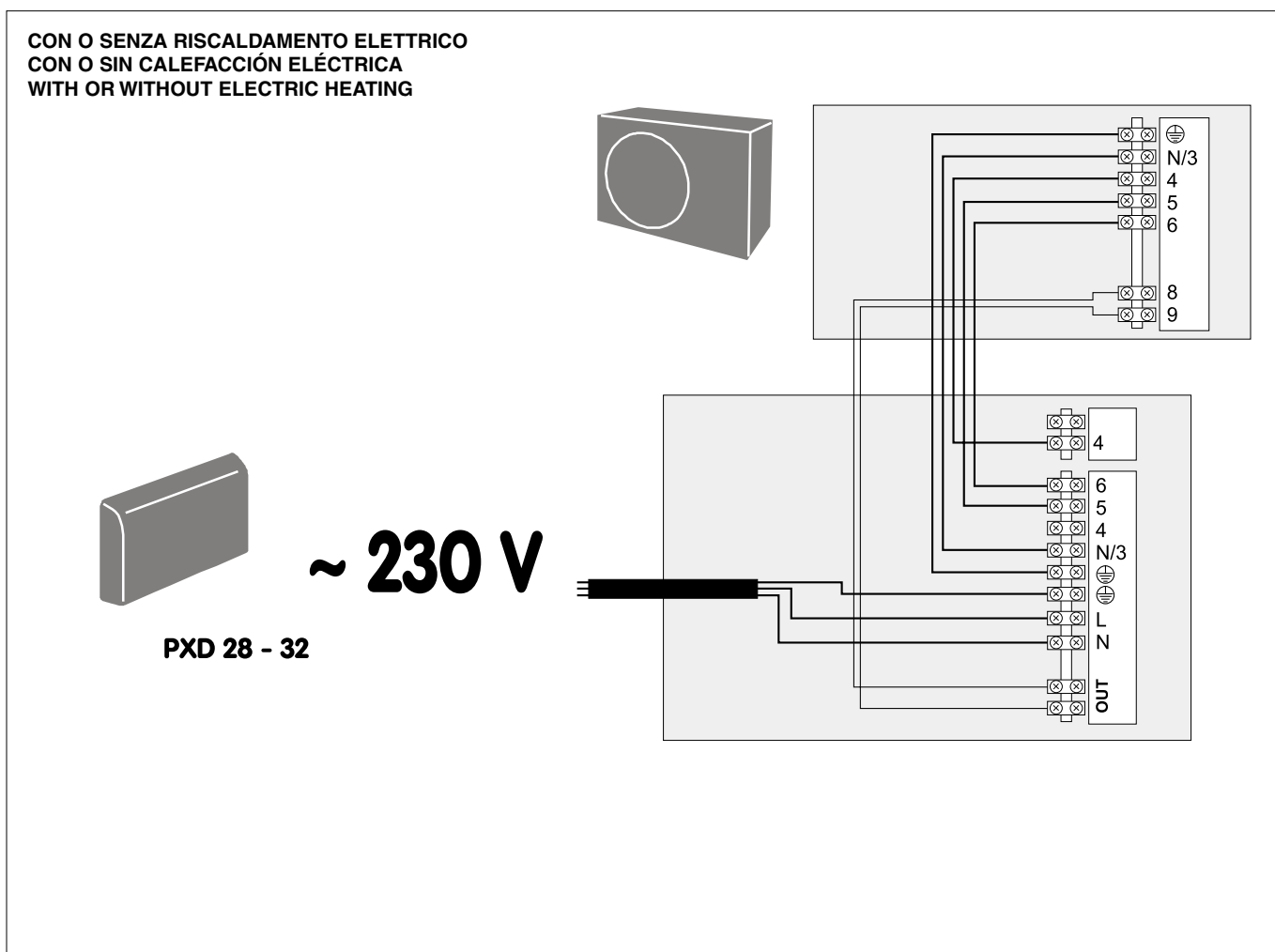
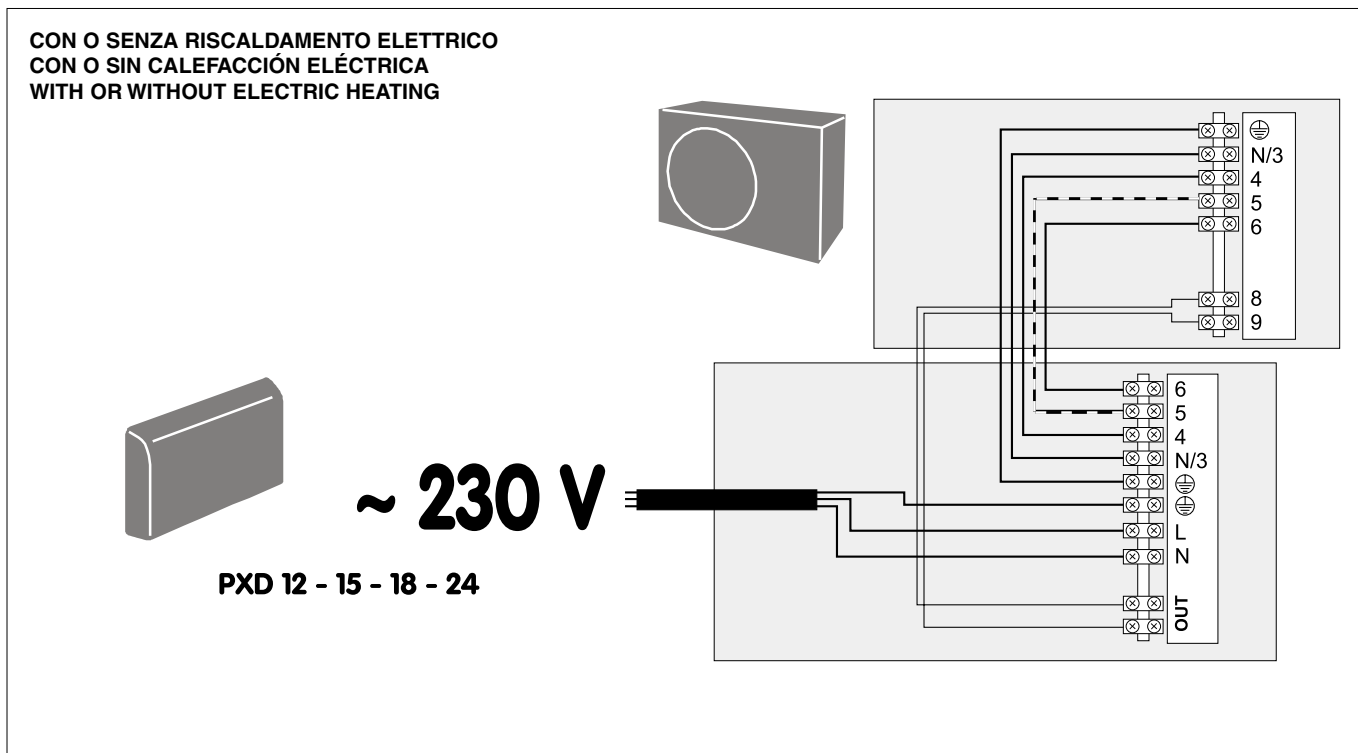

CON E SENZA RISCALDAMENTO ELETTRICO  
 CON E SIN CALEFACCIÓN ELÉCTRICA  
 WITH AND WITHOUT ELECTRIC HEATING

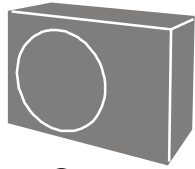

**3N ~ 400 V**

**PXD 18 - 24 - 28 - 32**

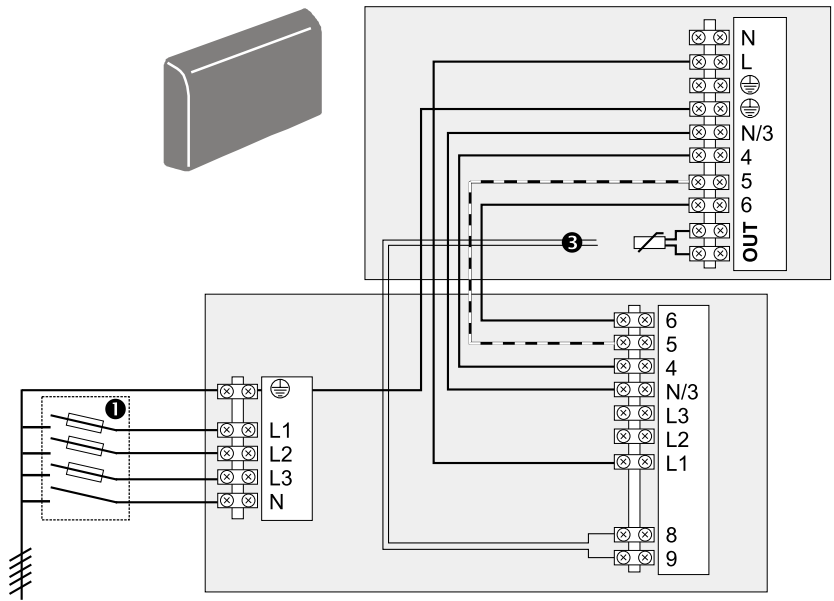

- ❶ Protezione obbligatoria NON fornita
- ❸ Collegare il filo di sonda su OUT dopo aver tolto la resistenza
- ❶ Protección obligatoria NO incluida
- ❸ Conectar el hilo de sonda en OUT después de haber suprimido la resistencia.
- ❶ Mandatory protection device NOT supplied
- ❸ Connect the sensor wire to OUT after removing the resistor

**SPIE E DELL'APPARECCHIO**

**COMANDI**

**INDICADORES LUMINOSOS Y MANDOS DEL APARATO**

**INDICATOR LIGHTS AND CONTROLS ON THE UNIT**

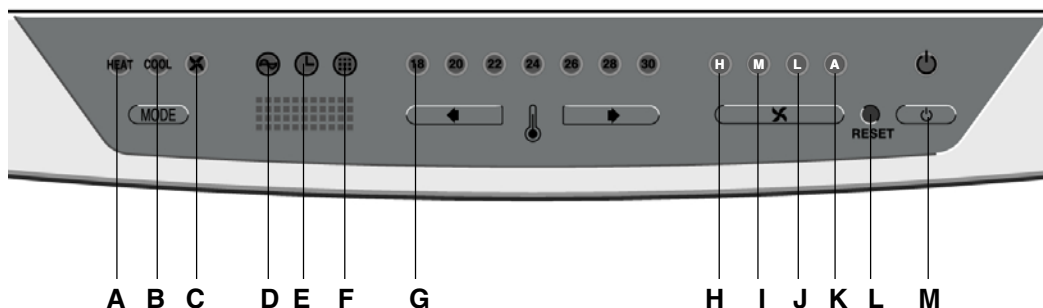

**A) RISCALDAMENTO**

Si accende durante il funzionamento. Riscalda e filtra l'aria del locale. Mantiene la temperatura ambiente desiderata.

**B) FREDDO**

Si accende durante il funzionamento. Rinfresca, deumidifica e filtra l'aria ambiente. Mantiene la temperatura ambiente desiderata.

**C) VENTILAZIONE**

Si accende durante il funzionamento. L'apparecchio funziona soltanto in modo ventilazione.

**D) SOTTO TENSIONE**

Si accende non appena l'apparecchio viene messo sotto tensione.

**E) PROGRAMMAZIONE**

Si accende durante il funzionamento. Lampeggia per annunciare che il segnale del telecomando è stato ricevuto e memorizzato.

**F) FILTRO**

Si accende quando il filtro ad aria deve essere pulito. Dopo la pulizia e il riposizionamento del filtro, il sistema deve essere reinizializzato (pulsante RESET).

**G) TEMPERATURA**

Visualizzata la temperatura impostata.

**18 acceso** = 18°C  
**20 acceso** = 20°C  
**18 e 20 accesi** = 19°C

**H) VENTILATORE**

Velocità alta .H

**I) VENTILATORE**

Velocità media .M

**J) VENTILATORE**

Velocità ridotta .L

**K) VENTILATORE**

Ventilazione automatica .A

**L) RESET**

Premere per spegnere il pulsante arancio dopo avere rimontato i filtri puliti.

**M) ON / OFF**

Spia di accensione e di spegnimento dell'apparecchio.

**A) CALEFACCIÓN**

Se enciende durante el funcionamiento. Calienta y filtra el aire del local. Mantiene la temperatura ambiente deseada.

**B) FRÍO**

Se enciende durante el funcionamiento. Enfria, deshumidifica y filtra el aire ambiente. Mantiene la temperatura ambiente deseada.

**C) VENTILACIÓN**

Se enciende durante el funcionamiento. El aparato funciona únicamente en ventilación.

**D) EN TENSIÓN**

Se enciende desde la puesta en tensión.

**E) PROGRAMACIÓN**

Se enciende durante el funcionamiento. Parpadea para anunciar que se ha recibido y memorizado la señal del mando a distancia.

**F) FILTRO**

Se enciende cuando es necesario limpiar el filtro de aire. Después de la limpieza y colocación del filtro, hay que reinicializar el sistema (botón RESET).

**G) TEMPERATURA**

Visualiza la temperatura de consigna.

**18 encendido** = 18°C  
**20 encendido** = 20°C  
**18 y 20 encendidos** = 19°C

**H) VENTILADOR**

Alta velocidad. H

**I) VENTILADOR**

Mediana velocidad. M

**J) VENTILADOR**

Baja velocidad. L

**K) VENTILADOR**

Ventilación automática. A

**L) RESET**

Pulsar para apagar el indicador luminoso naranja, después de colocar los filtros limpios.

**M) ON / OFF**

Indicador luminoso de funcionamiento y de parada del aparato

**A) HEATING**

Comes on during operation. Heating and filtration of the air in the room. Sustainment of required ambient temperature.

**B) COOLING**

Comes on during operation. Cooling, dehumidification and filtration of the air in the room. Sustainment of required ambient temperature.

**C) VENTILATION**

Comes on during operation. The unit is running in ventilation mode only.

**D) POWER**

Comes on as soon as the unit is energised.

**E) PROGRAMMING**

Comes on during operation. Flashes to indicate that the remote control signal has been received and stored in the memory.

**F) FILTER**

Comes on when the air filter needs to be cleaned. After cleaning and re-installation of the filter, the system must be reset (RESET button).

**G) TEMPERATURE**

Displays the set temperature

**18 lit** = 18 °C  
**20 lit** = 20 °C  
**18 & 20 lit** = 19 °C

**H) FAN**

High speed. H

**I) FAN**

Medium speed. M

**J) FAN**

Low speed. L

**K) FAN**

Automatic. A

**L) RESET**

Press to switch off the indicator light and activate the filter function, after cleaning and re-installing the filter. Press to cancel the audible warning.

**M) ON/OFF**

Unit On/Off indicator light.



### FILTRO ELETTROSTATICO

- Un filtro elettrostatico, nonché il suo supporto vengono forniti con l'apparecchio (accessori).
- Onde ottimizzare la filtrazione dell'aria, il filtro in questione può essere posizionato come segue.



Accesso al filtro  
Acceso al filtro  
Filter access

### FILTRO ELECTROSTÁTICO

- Con el equipo se suministran como accesorios un filtro electrostático y un soporte.
- Para optimizar la filtración del aire, puede instalarlo de la siguiente forma.

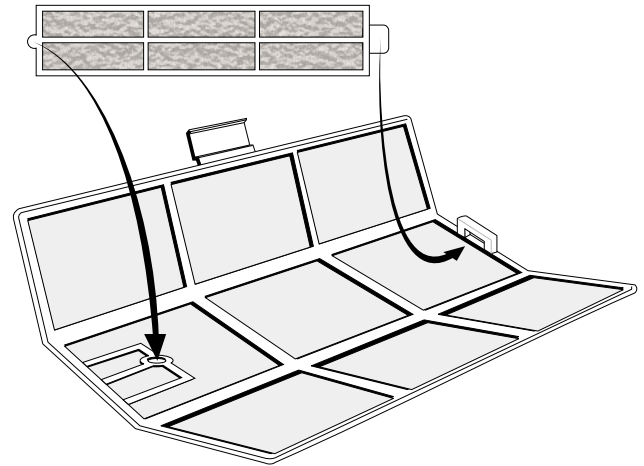

### ACTIVE CHARCOAL FILTER

- An active charcoal filter and its support are supplied as accessories with your product. (1 per filter)
- In order to optimise air filtration, you can install it as follows.

### MANUTENZIONE E RIPARAZIONE

PRIMA DI ESEGUIRE LE OPERAZIONI DI MANUTENZIONE, VERIFICARE CHE IL CLIMATIZZATORE SIA FUORI TENSIONE.

#### Pulizia del filtro ad aria

- Il vostro condizionatore è dotato di una spia di controllo del filtro ad aria. Quando questa spia F si accende, il filtro deve essere pulito.
- Per rimuovere il filtro, tirare in avanti la griglia di aspirazione, spingere leggermente i filtri verso il basso per aprirli.
- Reinizializzare l'apparecchio premendo il tasto Reset. La spia di controllo del filtro F si spegne.

**NON FARE FUNZIONARE IL CONDIZIONATORE SENZA FILTRO!**

#### Pulizia del condizionatore

- Strofinare l'unità interna con un panno morbido e asciutto o pulirlo con un aspirapolvere.
- Non utilizzare acqua calda o prodotti detergenti volatili che potrebbero danneggiare il frontale del condizionatore.

#### Precauzioni da prendere all'inizio della stagione

- Verificare che non vi sia alcun ostacolo al flusso di aria aspirata ed immessa sulle due unità interna ed esterna-
- Verificare che il condizionatore sia correttamente collegato.

#### Protezione del sistema elettronico

- L'unità interna e il telecomando non devono essere situati a meno di un metro di un televisore, di una radio o di qualsiasi altro elettrodomestico onde evitare le interferenze.
- Proteggere l'unità interna contro i raggi del sole.

#### Sostituzione delle pile del telecomando

- Togliere le pile del telecomando a partire della botola posteriore.
- Utilizzare due pile da 1,5 di tipo AAA.
- Le pile usate devono essere riciclate.

### MANTENIMIENTO Y REPARACIÓN

ANTES DE INICIAR LAS OPERACIONES DE MANTENIMIENTO, COMPROBAR QUE EL CLIMATIZADOR ESTÁ DESCONECTADO.

#### Limpeza del filtro de aire

- El climatizador está equipado con un indicador luminoso de control del filtro de aire. Cuando este indicador luminoso F se enciende, puede limpiarse el filtro.
- Para retirar el filtro, tirar hacia delante de la rejilla de aspiración y empujar los filtros ligeramente hacia abajo para desbloquearlos.
- Reinicializar el aparato pulsando la tecla Reset. El indicador luminoso de control del filtro F se apaga.

**NO PONER EN FUNCIONAMIENTO EL CLIMATIZADOR SIN FILTRO!**

#### Limpeza del climatizador

- Frotar la unidad interior con un trapo suave y seco, o limpiarla con un aspirador.
- No utilizar agua caliente o detergentes volátiles que puedan deteriorar el frontal del climatizador.

#### Precauciones que hay que tomar al principio de la temporada

- Verificar que no hay ningún obstáculo para el flujo de aire aspirado e impulsado, en las dos unidades interior y exterior.
- Cerciorarse de que el climatizador está conectado correctamente.

#### Protección del sistema electrónico

- La unidad interior y el mando a distancia no deben estar situados a menos de un metro de un televisor, una radio o cualquier otro electrodoméstico, para evitar interferencias.
- Proteger la unidad interior de los rayos solares.

#### Cambio de las pilas del mando a distancia

- Retirar las pilas del mando a distancia por la trampilla trasera.
- Utilizar dos pilas de 1,5 V de tipo AAA.
- Las pilas gastadas deben recycled.

### MAINTENANCE AND REPAIR

**BEFORE UNDERTAKING MAINTENANCE OPERATIONS, MAKE SURE THAT THE AIR CONDITIONER IS DISCONNECTED FROM THE MAINS.**

#### Cleaning of air filter

- Your air conditioner has an air filter clogging indicator light. When this indicator light F comes on, the filter must be cleaned.
- To remove the filter, pull the inlet grid forward and press the filters slightly downwards to unclip them.
- Reset the unit by pressing the Reset button. The filter indicator light F goes out.

**Do not operate the air conditioner without the filter !**

#### Cleaning of the air conditioner

- Rub the inside of the unit with a soft, dry cloth.
- Do not use hot water or volatile detergents, which could damage the face of the air conditioner.

#### Precautions to be taken

- Check that there are no obstacles preventing the flow of inlet air and pulsed air, on both the indoor and outdoor units.
- Check that the air conditioner is correctly connected.

#### Protection of the electronic system

- The indoor unit and the remote control must not be located less than one metre from a television set, a radio or any other electrical appliance, in order to avoid interference.
- Protect the unit against direct sunlight.

#### Replacement of the remote control batteries

- Remove the batteries from the remote control unit via the rear flap.
- Fit two new 1.5 V type AAA dry cell batteries.
- Used batteries must be recycled.

**MANUTENZIONE****Manutenzione periodica**

- Per ottenere un corretto funzionamento dell'installazione, è necessario procedere a una manutenzione preventiva delle unità interna ed esterna da personale qualificato.

**Impianto generale**

- Eseguire un'ispezione visiva dell'insieme dell'impianto in funzione.
- Verificare la pulizia dell'impianto in generale e verificare che gli scarichi delle condense non siano otturati, in particolare quello dell'unità interna, prima della stagione estiva.
- Verificare lo stato del recipiente.

**UNITÀ ESTERNA****Circuito frigorifero**

- Pulire lo scambiatore ad aria mediante un prodotto speciale per le batterie alluminiorame e risciacquare con acqua. Non utilizzare acqua calda né vapore. Ciò potrebbe provocare un aumento della pressione del refrigerante.
- Verificare che la superficie delle alette in alluminio dello scambiatore non sia stata danneggiata da colpi o graffi, e se necessario, pulirla con l'apposito utensile.

**Parte elettrica**

- Verificare che il cavo di alimentazione generale non presenti alterazioni che potrebbero danneggiare il dispositivo di isolamento.
- Verificare che i cavi di interconnessione situati tra le due unità non presentino alterazioni e siano correttamente collegati.
- Se necessario, procedere al serraggio degli stessi.
- Verificare il collegamento alla terra.

**UNITÀ INTERNA**

- Per un buon funzionamento dell'impianto, è indispensabile pulire regolarmente il filtro a aria situato a livello dell'aspirazione dell'unità interna. Si consiglia di sostituire il filtro regolarmente.
- Il filtro sporco provoca una riduzione della portata dell'aria attraverso la batteria dell'unità interna, il che riduce il rendimento dell'impianto e impedisce il buon raffreddamento del motore di ventilazione.
- Verificare lo stato di pulizia della batteria interna.

**ATTENZIONE**

**PRIMA DI PROCEDERE A QUALSIASI MANIPOLAZIONE DEL MATERIALE, OCCORRE ASSICURARSI CHE L'ALIMENTAZIONE ELETTRICA SIA TOLTA ECHE NON ESISTI ALCUNA POSSIBILITÀ DI AVVIAMENTO IMPREVISTA.**

**MANTENIMIENTO****Mantenimiento periódico**

- Para estar seguro de que la instalación funciona correctamente, es necesario un mantenimiento preventivo en las unidades interior y exterior, realizado por personal cualificado.

**Instalación general**

- Efectuar una inspección visual del conjunto de la instalación en servicio.
- Comprobar la limpieza de la instalación en general, y cerciorarse de que las evacuaciones de condensados no están obstruidas, especialmente la de la unidad interior, antes del verano.
- Verificar el estado del depósito.

**UNIDAD EXTERIOR****Circuito frigorífico**

- Limpiar el intercambiador de aire utilizando un producto especial para las baterías de aluminio-cobre, y enjuagar con agua. No utilizar agua caliente ni vapor, ya que podrían provocar un aumento de la presión del refrigerante.
- Comprobar que la superficie de las aletas de aluminio del intercambiador no se ha deteriorado debido a golpes o arañazos, y si fuera necesario, limpiarlas con la herramienta adecuada.

**Parte eléctrica**

- Verificar que el cable de alimentación general no presenta alteraciones que puedan perjudicar el aislamiento.
- Comprobar que los cables de interconexión entre las dos unidades no presentan alteraciones y están correctamente conectados.
- Apretarlos, si fuera necesario.
- Verificar la conexión a tierra.

**UNIDAD INTERIOR**

- Para que la instalación funcione correctamente, es indispensable limpiar con regularidad el filtro de aire, situado al nivel de la aspiración de la unidad interior. Se recomienda cambiar el filtro regularmente.
- Un filtro sucio provoca una disminución del caudal de aire a través de la batería de la unidad interior, lo que reduce el rendimiento de la instalación y dificulta la refrigeración del motor de ventilación.
- Comprobar el estado de limpieza de la batería interior.

**ATENCIÓN:**

**ANTES DE EFECTUAR CUALQUIER MANIPULACIÓN EN EL EQUIPO, ES CONVENIENTE ASEGURARSE DE QUE SE HA CORTADO LA ALIMENTACIÓN ELÉCTRICA Y DE QUE NO EXISTE NINGUNA POSIBILIDAD DE PUESTA EN MARCHA INESPERADA.**

**SERVICING****Routine servicing**

- *To ensure the correct operation of the installation, it is necessary to have preventive maintenance of the indoor and outdoor units carried out by qualified personnel.*

**General installation**

- *Carry out a visual inspection of the complete installation in service.*
- *Check the general cleanness of the installation, and check that the condensate evacuations are not blocked, particularly on the indoor unit, before the summer season.*
- *Check the condition of the tray.*

**OUTDOOR UNIT****Coolant system**

- *Clean the heat exchanger using a special product for aluminium-copper heat exchangers, and rinse with water. Do not use hot water or steam, as this could cause the pressure of the coolant to increase.*
- *Check that the surface of the aluminium fins of the heat exchanger is not damaged by impacts or scratches, and clean with an appropriate tool if necessary.*

**Electrical section**

- *Check that the main power supply cable is not damaged or altered in such a way as to affect the insulation*
- *Check that the interconnecting cables between the two units are not damaged or altered, and that they are correctly connected.*
- *Check the earth connection.*

**INDOOR UNIT**

- *In order for the installation to operate correctly, it is essential to regularly clean the air filter located in the intake of the indoor unit.*
- *When clogged, the filter reduces the air flow through the heat exchanger of the indoor unit, which in turn reduces the efficiency of the installation and inhibits the cooling of the fan motor.*
- *Check the cleanness of the indoor heat exchanger.*

**CAUTION**

**BEFORE CARRYING OUT ANY OPERATION ON THE EQUIPMENT, CHECK THAT THE ELECTRICAL POWER SUPPLY IS SWITCHED OFF AND THAT IT CANNOT BE SWITCHED ON INADVERTENTLY.**

