

MANUAL DE OPERACIÓN

CONTENIDO

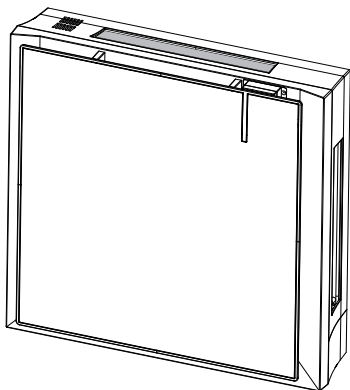

CARACTERÍSTICAS Y FUNCIONES	1
PRECAUCIONES	2
NOMBRE DE CADA PARTE	3
CONSEJOS DE OPERACIÓN	5
CUIDADO Y MANTENIMIENTO	6
SOLUCIÓN DE PROBLEMAS	7



**Gracias por comprar
nuestro Acondicio-
nador de aire de
ambientes**

Antes de usar el acondicionador de aire, sírvase leer con cuidado estas instrucciones de operación y guárdelas para referencia futura.

468100089/02

CARACTERÍSTICAS Y FUNCIONES

TRANSFERENCIA AUTOMÁTICA

El modo de funcionamiento (enfriamiento, en seco, calefacción) se transfiere automáticamente para mantener la temperatura configurada, y la temperatura configurada se mantiene constante en todo momento.

UNIDAD DE CONTROL REMOTO INALÁMBRICA

La unidad de control remoto inalámbrica le permite controlar de manera conveniente el funcionamiento del aire acondicionado.

GAMA DE TEMPERATURA DE FUNCIONAMIENTO

		Interior		Exterior	
		DB[°C]	WB[°C]	DB[°C]	WB[°C]
Refrigeración	Límite superior	32	23	46	NA
	Límite inferior	21	15	10	NA
Calefacción	Límite superior	27	NA	24	18
	Límite inferior	10	NA	-9	-10

TIEMPO DE APAGADO AUTOMÁTICO

Cuando se oprima el botón SLEEP en el modo de Calefacción, el termostato del aire acondicionado bajará automáticamente mientras esté funcionando; en el modo de enfriamiento, la configuración del termostato se elevará gradualmente mientras esté funcionando. Cuando se alcance el tiempo configurado, la unidad se apagará automáticamente.

PRECAUCIONES



Peligro

Este signo advierte sobre muerte o daños graves.

- No intente instalar este aire acondicionado usted mismo.
- Esta unidad contiene partes que no se pueden reparar. Siempre consulte con personal de servicio especializado para su reparación.
- Cuando mueva la unidad, consulte con personal de servicio autorizado para la desconexión o instalación de la unidad.
- No se enfríe excesivamente al quedarse durante períodos prolongados expuesto a la corriente de aire fría.
- No introduzca dedos u objetos en el puerto de salida o en las parrillas de entrada.
- No inicie o interrumpa el funcionamiento del aire acondicionado al desconectar el cable de alimentación y así sucesivamente.
- Tenga cuidado de no dañar el cable de alimentación.
- Ante un funcionamiento inadecuado (olor a quemado, etc.), interrumpa inmediatamente el funcionamiento, desconecte el enchufe de la fuente de alimentación, y consulte con personal de servicio autorizado.
- Si el cable de alimentación de este dispositivo se daña, el mismo debe reemplazarlo sólo personal de servicio autorizado, ya que se necesitan herramientas de uso especial y un cable específico.



Cuidado

Este símbolo advierte acerca de daño a la propiedad.

- Provea ventilación ocasional mientras se use.
- No dirija el flujo de aire hacia chimeneas o aparatos de calefacción.
- No se suba encima, o coloque objetos sobre el aire acondicionado.
- No cuelgue objetos de la unidad interior.
- No coloque floreros o envases con agua sobre los aires acondicionados.
- No exponga el acondicionador de aire directamente al agua. No hale el cable de alimentación.
- Apague la fuente de alimentación cuando no se vaya a usar durante períodos prolongados.
- Verifique la condición de la base de instalación en cuanto a daños.
- No coloque animales o plantas en la ruta directa del flujo de aire.
- No ingiera el agua que sale del aire acondicionado.
- No dé otros usos que impliquen el almacenamiento de alimentos, plantas o animales, equipos de precisión o trabajos artísticos.
- Las válvulas de conexión se calientan al usar la Calefacción; maneje con cuidado.
- No aplique presión a las aletas del radiador.
- Siempre deberá funcionar con los filtros de aire instalados.
- No bloquee o cubra la parrilla de entrada y el puerto de salida.
- Asegúrese de que todo equipo electrónico se encuentre por lo menos a un metro de distancia de las unidades exterior e interior.
- Evite instalar el aire acondicionado cerca de una chimenea u otro aparato que se caliente.
- Cuando instale la unidad exterior e interior, tome precauciones para evitar el acceso a los niños.
- No use gases inflamables cerca del aire acondicionado.

NOMBRE DE CADA PARTE

UNIDAD INTERIOR

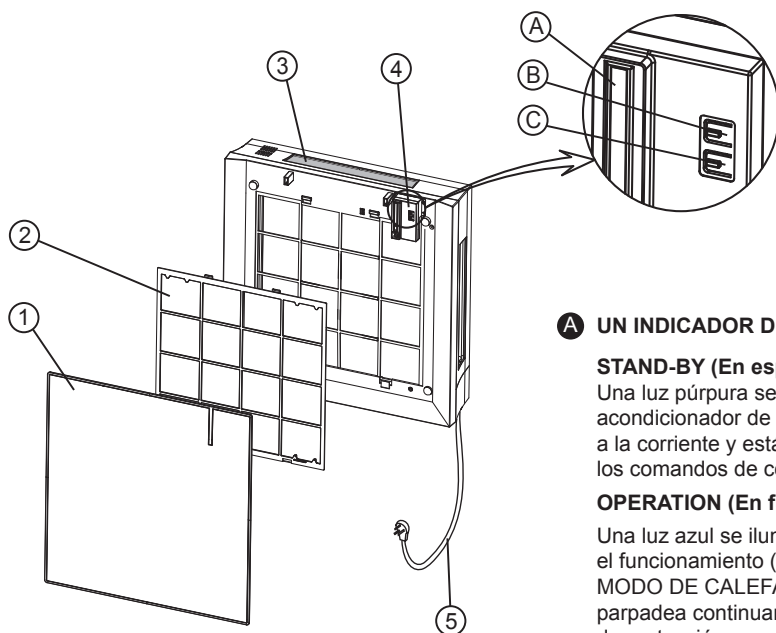

- 1 Rejilla de entrada de aire
- 2 Filtro de aire
- 3 Aleta de suministro de aire (rejilla de ventilación)-4 lados
- 4 Indicador de la unidad y control en la misma unidad
- 5 Cable de potencia

A UN INDICADOR DE MODO

STAND-BY (En espera)

Una luz púrpura se ilumina cuando el acondicionador de aire se conecta a la corriente y está listo para recibir los comandos de control remoto.

OPERATION (En funcionamiento)

Una luz azul se ilumina durante el funcionamiento (excepto en el MODO DE CALEFACCIÓN). La luz parpadea continuamente en modo de protección.

HEATING (Calefacción)

Una luz roja se ilumina cuando se selecciona el modo CALEFACCIÓN.

B BOTÓN B DE OPERACIÓN PARA FRÍO/CALOR/DESCONEXIÓN/ CONEXIÓN

Se utiliza para desconectar y conectar la unidad para REFRIGERACIÓN o CALEFACCIÓN sin el uso del control remoto.

C BOTÓN C DE REPOSICIÓN

Pulse para cancelar el aviso del zumbador, si éste ha sido seleccionado.

Si no se puede operar el acondicionador de aire por control remoto, la unidad se puede conectar para refrigeración o calefacción o desconectarla por completo pulsando el botón MODE (B) en el controlador. El botón MODE cambia el estado operativo de la unidad entre las posiciones de REFRIGERACIÓN-CALEFACCIÓN-EN ESPERA.

NOMBRE DE CADA PARTE

UNIDAD EXTERIOR

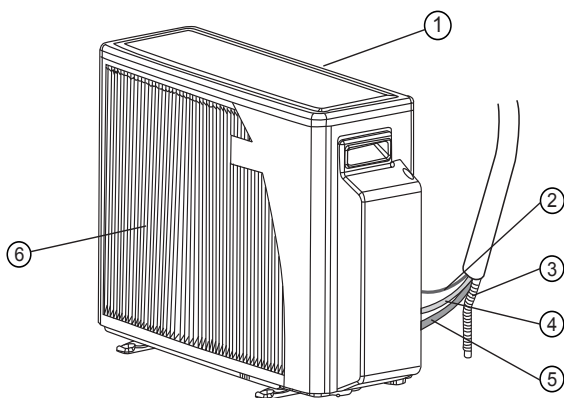

- ① Toma de aire de la unidad exterior
- ② Alambre de control
- ③ Tubo de condensación
- ④ Línea de succión
- ⑤ Cable eléctrico
- ⑥ Salida de aire de la unidad exterior

CONSEJOS DE OPERACIÓN

- Regule una temperatura ambiente adecuada; una temperatura ambiente demasiado baja no es buena para su salud y es un derroche de electricidad. Evite la regulación frecuente de la temperatura.
- Durante el enfriamiento, evite la radiación solar directa. Cierre las cortinas y persianas. Cierre las puertas y ventanas para evitar el escape del aire frío.
- Evite la generación de calor o el uso de calefactores cuando el acondicionador de aire está en el modo de enfriamiento.
- Durante el funcionamiento prolongado de la unidad, abra una ventana para ventilar de vez en cuando la habitación.
- En caso de interrupción de la corriente eléctrica, la memoria del microprocesador se conserva. La unidad, cuando se reinicia, lo hace en el último modo de operación. Sin embargo, si se ha utilizado el temporizador, éste sólo desactivará la operación si se apunta a la unidad con el control remoto. De otro modo, la interrupción de la corriente borrará los datos del temporizador de la memoria del microprocesador.
- Una vez activada la unidad, pueden pasar más de 3 minutos para que comience la operación de enfriamiento, calefacción o secado.
- Cuando se usa el modo DRY (Secado), asegúrese de que la temperatura ambiente se encuentra entre 20°C y 27°C. Cuando se utiliza fuera de esa gama de temperaturas, la unidad se puede proteger a sí misma y volverse inoperante.
- Cuando se usan los modos COOL o DRY, compruebe que la humedad relativa de la habitación es inferior a 78%. Si la unidad se usa durante un tiempo prolongado en un ambiente de elevada humedad, se puede formar humedad en la salida de aire con el consiguiente goteo.
- Las señales de control remoto pueden no recibirse si la cubierta de los controles de la unidad interior está expuesta directamente a los rayos solares o a una luz muy potente. En ese caso, bloquee los rayos solares o atenúe la iluminación.
- El control remoto es operativo hasta una distancia de 8 metros. Si usted está fuera de esa distancia, el control remoto puede encontrar dificultades para transmitir señales.

CUIDADO Y MANTENIMIENTO

Antes de realizar cualquier operación de mantenimiento, asegúrese de desconectar el climatizador.

LIMPIEZA DEL FILTRO DE AIRE

- Para quitar el filtro de aire, eleve levemente el panel (1) y quítelo. Empuje levemente el filtro de aire (2) hacia arriba para deslazarlo. Retire el filtro de aire. Límpielo lavándolo en agua caliente con jabón y séquelo bien. Aline el filtro en su lugar e introdúzcalo nuevamente. Cierre el panel empujándolo por sus bisagras y fíjelo en su lugar.

NO HAGA FUNCIONAR LA UNIDAD SIN LOS FILTROS DE AIRE!



Figura 1

LIMPIEZA DEL CLIMATIZADOR

- Los paneles frontales pueden ser quitados y limpiados en forma separada.
- Eleve levemente el panel (1) y quítelo de la unidad.
- Limpie la unidad y el panel con un trapo suave y seco. Coloque nuevamente el panel después de limpiarlo.
- No use agua caliente ni sustancias volátiles que puedan dañar la superficie del aparato.

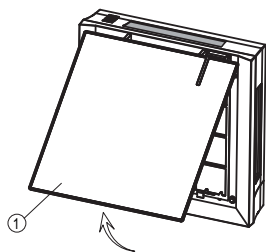

Figura 2

AL COMIENZO DE LA TEMPORADA

- Asegúrese que no haya obstáculos que obstruyan el paso de aire, en la toma o en la salida, tanto en la unidad interior como en la exterior.
- Asegúrese que la alimentación eléctrica esté correctamente conectada.

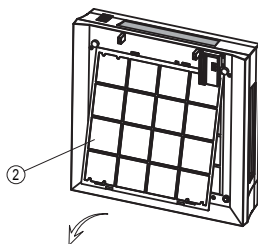

Figura 3

PROTECCIÓN DEL SISTEMA ELECTRÓNICO

- La unidad interior y el control remoto deben estar por lo menos a un metro de distancia de televisores, radios o cualquier otro electrodoméstico.
- Proteja la unidad interior de la acción directa del sol.

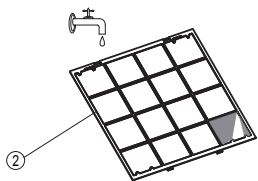
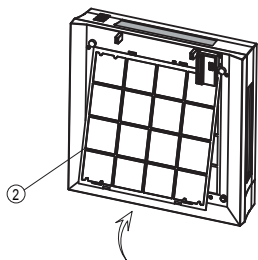

Figura 4

SOLUCIÓN DE PROBLEMAS

Antes de llamar al servicio, compruebe las siguientes fallas comunes y corrija las del modo indicado.

Problema	Causa	Solución
<ul style="list-style-type: none">● La unidad no funciona. El indicador de reserva no se ilumina	<ul style="list-style-type: none"><input type="checkbox"/> Unidad no conectada a la red eléctrica<input type="checkbox"/> Corte de corriente	<ul style="list-style-type: none">■ Enchufe el cable de alimentación■ Revise el fusible principal
<ul style="list-style-type: none">● La unidad no funciona. El indicador de reserva se ilumina	<ul style="list-style-type: none"><input type="checkbox"/> Falla del control remoto <input type="checkbox"/> Control remoto trabado	<ul style="list-style-type: none">■ Revise las baterías de control remoto■ Trate de operar de distancias más cortas■ Arranque con los controles de la unidad■ Destrabe el control remoto
<ul style="list-style-type: none">● La unidad no responde correctamente al comando del control remoto	<ul style="list-style-type: none"><input type="checkbox"/> La señal de IR no llega a la unidad<input type="checkbox"/> Distancia entre el control remoto y la unidad demasiado grande o se apunta desde un ángulo inadecuado.<input type="checkbox"/> Receptor de IR en unidad expuesto a una fuente de luz intensa.	<ul style="list-style-type: none">■ Compruebe si hay alguna obstrucción entre la unidad y el control remoto■ Elimínela si es necesario. Acérquese más a la unidad■ Atenúe las luces, especialmente las fluorescentes
<ul style="list-style-type: none">● El aire no sopla de la unidad interior	<ul style="list-style-type: none"><input type="checkbox"/> Se activa la protección contra congelación.<input type="checkbox"/> Unidad en modo AUTO FAN<input type="checkbox"/> Sobreenfriamiento en DRY	<ul style="list-style-type: none">■ Operación normal en el modo HEATING■ Operación normal en el modo DRY
<ul style="list-style-type: none">● ENFRIAMIENTO, SECADO O CALEFACCIÓN no comienza de inmediato.	<ul style="list-style-type: none"><input type="checkbox"/> Retardo de 3 min. en el inicio del compresor	<ul style="list-style-type: none">■ Operación normal en estos modos
<ul style="list-style-type: none">● La unidad funciona pero no como es suficiente	<ul style="list-style-type: none"><input type="checkbox"/> Regulación incorrecta de temperatura<input type="checkbox"/> La capacidad de la unidad es suficiente para la carga o tamaño del ambiente	<ul style="list-style-type: none">■ Restablecer temperatura■ Consulte a su concesionario