

**CONDIZIONATORE D'ARIA
A PARETE SPLIT
MANUALE DI UTILIZZO
E DI PROGRAMMAZIONE**

ITALIANO

INDICE

INTRODUZIONE	1
DESCRIZIONE DEL SISTEMA	2
MODO DI FUNZIONAMENTO E CARATTERISTICHE	3
SEGNALI COMANDI SULLUNITÀ	5
MODI DI PROTEZIONE	6
CURA E MANUTENZIONE	7
CONSIGLI PER UN CORRETTO FUNZIONAMENTO	8
PRECAUZIONI	9
PRIMA DI RIVOLGERVI ALL'ASSISTENZA	10
ISTRUZIONI AGGIUNTIVE PER I MULTISPLIT	11

*LEGGERE ATTENTAMENTE
QUESTE ISTRUZIONI **PRIMA** DI
AVVIARE IL CONDIZIONATORE
D'ARIA.*

INTRODUZIONE

Egredi clienti,

Il condizionatore dell'aria DC Inverter che avete comprato è una delle unità avanzate di questo genere di prodotti. Il condizionatore dell'aria DC Inverter è un condizionatore di capacità variabile con il motore DC di alta efficienza per il compressore. A differenza di altri modelli, si può regolare la sua capacità a base delle impostazioni del cliente e le condizioni ambientali, risparmiando in questo modo fino a 30% il consumo di energia elettrica e mantenendo nello stesso tempo il massimo livello di comodità. Le istruzioni dettagliate per quanto riguarda l'utilizzo del condizionatore dell'aria DC Inverter sono fornite nelle seguenti pagine.

Il condizionatore split è stato progettato per applicazioni diverse:



- Raffreddamento dell'aria in estate.



- Deumidificazione



- Filtrazione dell'aria.



- Riscaldamento.



- Ventilazione

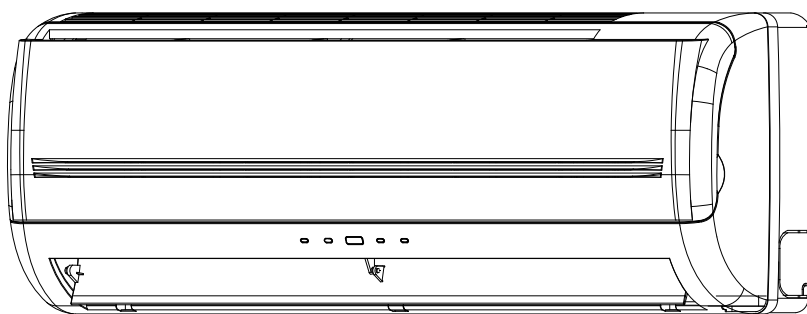

Temperatura di funzionamento: (T₁)

-15°C ~ 46°C

NOTE IMPORTANTI:

- Il condizionatore va collegato a terra per protezione contro le scosse elettriche.
- L'installazione del condizionatore va eseguita da un esperto installatore di condizionatori d'aria, che segua le norme di buona tecnica.
- I collegamenti elettrici vanno eseguiti esclusivamente da elettricisti autorizzati ed in accordo con le norme e le leggi locali.
- Qualora le istruzioni della Ditta produttrice per l'installazione ed il funzionamento non vengano seguite, le prestazioni del condizionatore possono diminuire e la validità della garanzia può venir annullata. Siete pregati di leggere le presenti istruzioni prima di avviare il condizionatore.

Modo della Prova

Il modo della prova è regolato soltanto per gli scopi di prova di prestazioni e non per il funzionamento di utente.

Il modo della prova può essere iniziato da una delle circostanze seguenti:

- 1) Funzionando l'unità con le regolazioni seguenti di telecomando e condizioni termiche: Abkühlenmodus, Modo Raffreddamento, SPT=16°C e RAT=27±1°C, OAT=35±1°C per 30 minuti; Modo Riscaldamento, SPT=30°C e RAT=20±1°C, OAT=7±1°C per 30 minuti.
- 2) Sistema diagnostico entrante con Cool/SPT=16°C o Heat/SPT=30°C.



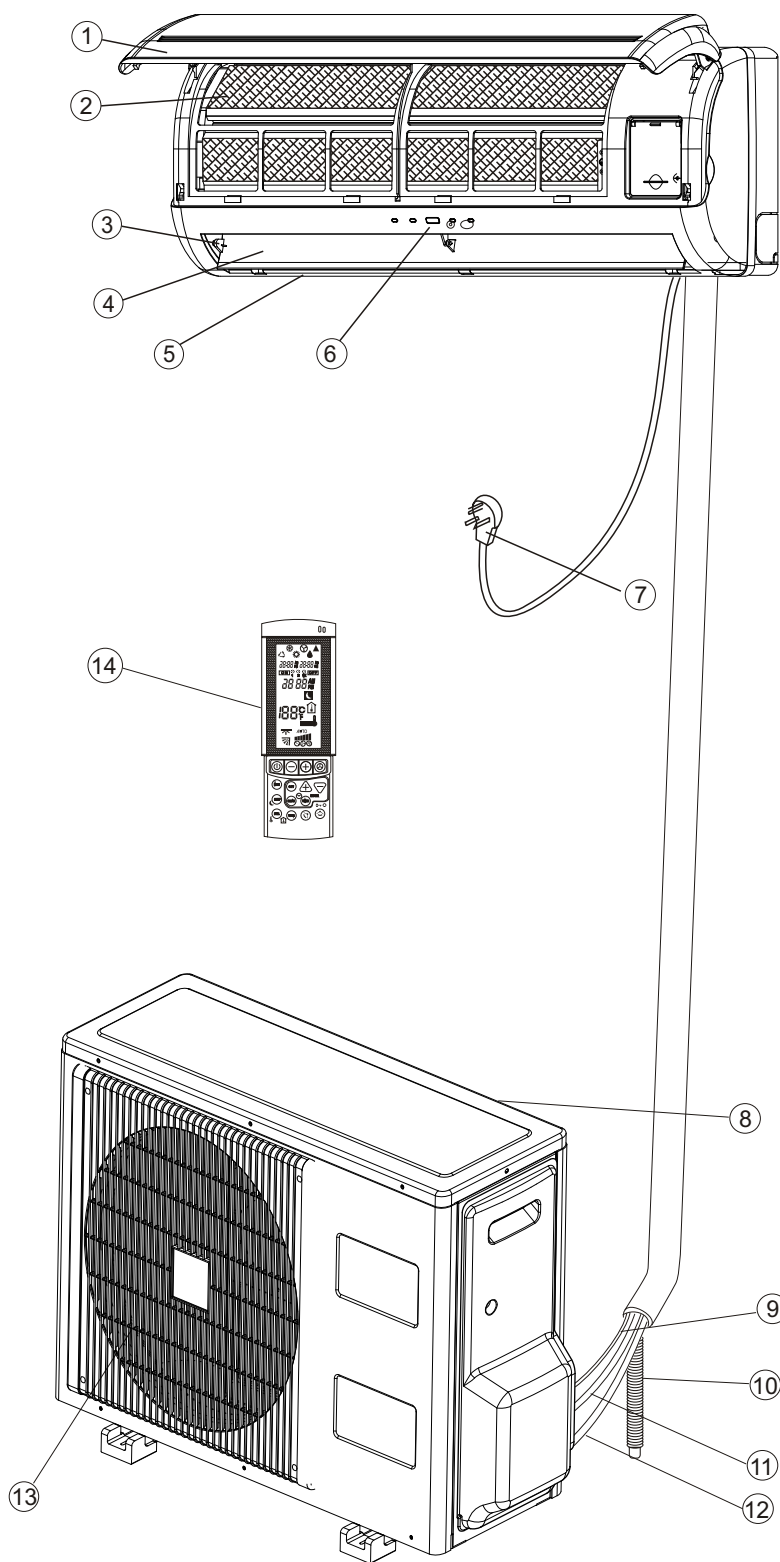





DESCRIZIONE DEL SISTEMA



1. Griglia di ripresa dell'aria
2. Filtro dell'aria
3. Deflettore immissione aria
4. Deflettori flusso aria orizzontale
5. Uscita dell'aria
6. Indicatore d'unita' e controlli interni
7. Cavo di alimentazione ※
8. Entrata aria nell'unita' esterna
9. Cavo elettrico
10. Tubo di scarico condensa
11. Linea liquido
12. Linea d'aspirazione
13. Uscita aria unita esterna
14. Telecomando

※ Non collegato nelle applicazioni multi spaccate

MODO DI FUNZIONAMENTO E CARATTERISTICHE

	RAFFREDDAMENTO (COOL)	Raffredda, deumidifica e filtra l'aria dell'ambiente. Mantiene la temperatura ambiente desiderata.
	RISCALDAMENTO (HEAT)	Riscalda e filtra l'aria dell'ambiente. Mantiene la temperatura ambiente desiderata.
	RAFFREDDAMENTO / RISCALDAMENTO AUTOMATICI (AUTO)	Passa automaticamente dal RAFFREDDAMENTO al RISCALDAMENTO o viceversa, mantenimento della temperatura desiderata secondo la temperatura ambiente richiesta e le reali condizioni nell'ambiente.
	DEUMIDIFICAZIONE (DRY)	Deumidifica l'aria raffreddandola leggermente. Nel funzionamento a DEUMIDIFICAZIONE, l'azione del condizionatore raggiunge un grado di deumidificazione più elevato del normale. Questo tipo di funzionamento è consigliato quando la temperatura è piuttosto bassa ma l'umidità è elevata.
	VENTILAZIONE (FAN)	Mette in circolazione e filtra l'aria dell'ambiente, mantenendola costantemente in movimento.
	VENTILAZIONE AUTOMATICA (AUTO FAN)	Il climatizzatore seleziona automaticamente la velocità della VENTOLA in base alla temperatura richiesta. Il ventilatore funziona inizialmente ad alta velocità. Quando l'aria dell'ambiente si rinfresca e la temperatura si avvicina a quella desiderata, la velocità di rotazione del ventilatore diminuisce, con un funzionamento più silenzioso.
	CONSERVAZIONE DEL RISCALDAMENTO (HOT KEEP)	In posizione di RISCALDAMENTO e VENTILAZIONE AUTOMATICA, il ventilatore si spegne automaticamente quando il compressore interrompe la sua azione, finché il sensore interno di controllo non raggiunge la temperatura adatta. Questa possibilità di CONSERVAZIONE DEL CALORE evita la sgradita circolazione di soffi di aria fredda. Si consiglia quindi di scegliere la funzione di VENTILAZIONE AUTOMATICA quando il condizionatore è in posizione di RISCALDAMENTO.
	SENSORE INDIVIDUALE (I FEEL)	Trasferisce il punto di rilevamento della temperatura alla zona in cui si trova il telecomando. (Nel funzionamento normale lo scambiatore è situato dietro l'apertura per l'entrata dell'aria del condizionatore). Questo tipo di funzionamento vi permette di esercitare personalmente il controllo dell'aria che vi circonda, inviando automaticamente ordini dal telecomando che si trova a vostra portata di mano. La trasmissione delle istruzioni dal telecomando all'elemento del condizionatore avviene tramite onde infrarosse. Per questo motivo, questo scegliete questo tipo di funzionamento, dovete orientare il telecomando direttamente verso il condizionatore e in modo che nessun oggetto sia interposto fra di loro.
	TEMPORIZZATORE (TIMER)	L'orologio/ timer accende e spegne automaticamente (ON/OFF) il condizionatore in accordo con l'ora e il giorno prestabiliti, assicurando il condizionamento confortevole dell'aria prima del rientro a casa, senza spreco di energia elettrica. Arresta automaticamente l'azione del condizionatore durante il sonno.
	FUNZIONE NOTTE (SLEEP)	Questa funzione ha lo scopo di creare condizioni confortevoli durante il sonno. Quando il condizionatore funziona in RAFFREDDAMENTO, la temperatura della stanza aumenterà di un grado al termine di ogni ora, e fino a tre ore, dal momento in cui il condizionatore è stato regolato su questa funzione. L'aumento della temperatura evita la sensazione di freddo durante il sonno (quando il corpo è in stato di riposo). Se il condizionatore funziona in RISCALDAMENTO, l'effetto sarà contrario: il condizionatore abbasserà la temperatura della stanza di un grado al termine di ogni ora. Quando il condizionatore è regolato sulla funzione NOTTE, il funzionamento cesserà un sonno piacevole e riposante e un senso di freschezza ed energia al momento del risveglio.

REGOLAZIONE DEL DEFLETTORI DELL'ARIA (AUTO FLAP) Quando scegliete una delle funzioni RAFFREDDAMENTO, RISCALDAMENTO, DEUMIDIFICAZIONE o VENTILAZIONE – i deflettori dell'aria si posizionano automaticamente secondo l'inclinazione preregolata dell'aria. Non appena il condizionatore viene spento, i deflettori si richiudono automaticamente migliorando l'estetica del condizionatore .



DIFFUSIONE AUTOMATICA DELL'ARIA (SWING) Distribuzione automatica del flusso d'aria in senso verticale. i deflettori si muovono automaticamente dall'alto in basso per la diffusione uniforme dell'aria nella stanza.



ORIZZONTALE AEREA Prerogazione manuale dei deflettori dell'aria secondo l'angolazione desiderata.



SPIA DI CONTROLLO DEL FILTRO La luce-spia di controllo del filtro (FILTER), che si trova sul pannello di comando dell'unità interna, si accende quando il filtro deve essere pulito. Dopo aver pulito e rimontato al suo posto il filtro, è necessario regolare nuovamente il sistema premendo il pulsante FILTER RESET.



TEMPERATURA AMBIENTE Misura e visualizza la temperatura ambiente.



SEGNALE ACUSTICO DI CONTROLLO Quando il telecomando trasmette un comando, si ode un lieve segnale acustico proveniente dall'unità interna, per confermare che il comando è stato ricevuto e conservato nella memoria dell'unità interna.

ACCENSIONE E SPEGNIMENTO DEL CONDIZIONATORE E' possibile regolare il condizionatore in posizione di ACCENSIONE (ON), IN RAFFREDDAMENTO o IN RISCALDAMENTO, come pure in posizione di SPEGNIMENTO (OFF) direttamente dal pannello di comando dell'unità interna , senza fare uso del telecomando.

SOSPENSIONE DEL RIAVVIAMENTO PER 3 MINUTI Il condizionatore è protetto contro il riavviamento del compressore durante tre minuti dopo l'ultimo arresto.

MEMORIA Il microprocessore conserva gli ultimi dati ricevuti, anche in caso di interruzione della corrente di alimentazione del condizionatore. In tal modo, non appena il condizionatore riparte dopo un'interruzione di corrente, il funzionamento riprende come prima che l'alimentazione di corrente, fosse interrotta.

LOCK Blocca l'ultima operazione stabilita sul telecomando. Se LOCK è attivato, il telecomando non è più in grado di trasmettere comandi al condizionatore.

SEGNALE COMANDI SULLUNITÀ

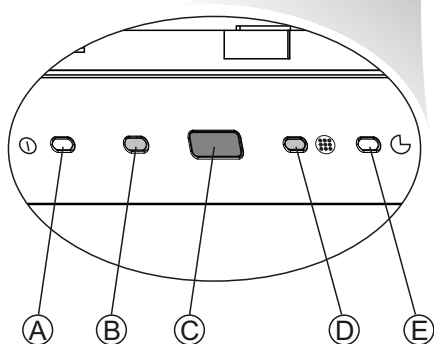
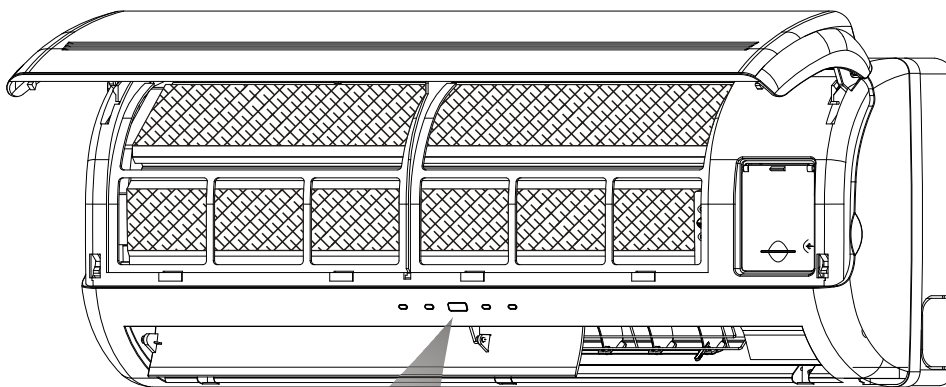

Se non è possibile attivare il condizionatore d'aria tramite il telecomando, è possibile accenderlo per il raffreddamento o il riscaldamento, o spegnere completamente, premendo il pulsante di MODALITA' (B) sul condizionatore d'aria. Il pulsante di MODALITA' cambia il funzionamento dell'unità tra le posizioni di RAFFREDDAMENTO-RISCALDAMENTO-STAND-BY. Ogni volta quando è premuto il pulsante di MODALITA' (B), si accende l'indicatore (A) con i colori differenti per indicare che il condizionatore d'aria sia in funzione.

A INDICATORE STAND-BY ED OPERAZIONE

Si accende con il rosso quando il condizionatore è acceso, ma non è in funzione. Si accende con il verde quando il condizionatore è in funzione.

B BOTTONE MODALITA' E REIMPOSTAZIONE

Finché l'indicatore di filtro è spento, il bottone di Modalita'/Riposo funziona come l'interruttore di modalita', una volta che l'indicazione di filtro è accesa, il bottone di Modalita'/Riposo funziona come l'interruttore per reimpostazioni.

● **Funzione Modalita':**

Con ogni pressione leggera, è selezionata la modalita' di funzionamento successiva nell'ordine seguente: → Modalita' Freddo → Modalita' Caldo → Stand-BY.

Con la pressione lunga il sistema entra nella modalita' diagnostica.

● **Funzione Reimpostazione:**

Quando l'indicatore di filtro è acceso, ogni pressione leggera spegne l'indicatore di filtro e ripristina la funzione di filtro, dopo che il filtro pulito sia stato reinstallato.

C RICEVITORE SEGNALI

Riceve i segnali dal telecomando.

D INDICATORE FILTRO

Si accende quando è necessario pulire il filtro d'aria.

E INDICATORE CONTASECONDI

Si accende durante le operazioni di contasecondi e sonno. Lampeggia quando il contasecondi è fuori funzione nei casi quando manca la corrente.

MODI DI PROTEZIONE

Il vostro condizionatore comprende alcune protezioni automatiche, che vi permettono di usarlo virtualmente in ogni occasione ed in ogni stagione, a prescindere dalla temperatura esterna. Alcune delle protezioni sono elencate di seguito:

Modo	Condizioni dif funzionamento	Protezione da	Rimedio contro:
Raffreddamento e deumidificazione	Bassa temperatura esterna	Antigelo dello scambiatore interno	Arresta il ventilatore ed il compressore avvicinandosi alle condizioni di gelo. Ripristina automaticamente il funzionamento.
	Alta temperatura esterna	Surriscaldamento dello scambiatore esterno	Arresta il compressore avvicinandosi alle condizioni di gelo. Ripristina automaticamente il funzionamento. La lampada spia di funzionamento (A) lampeggia.
Riscaldamento	Bassa temperatura esterna	Formazione di brina sullo scambiatore esterno	Inverte il funzionamento dal riscaldamento al raffreddamento in brevi periodi per sbrinare la bobina esterna. La lampada spia di funzionamento (A) lampeggia.
	Alta temperatura interna o esterna	Lo scambiatore interno si surriscalda	Arresta prima il ventilatore e quindi il compressore avvicinandosi alle condizioni di surriscaldamento. Ripristina automaticamente il funzionamento.

NOTA: Spegnendo l'unità dopo il funzionamento in Riscaldamento, l'unità potrà completare un ciclo di sbrinamento dovuto alle condizioni climatiche esterne. In tal caso, il compressore continuerà a funzionare per un certo tempo anche dopo lo spegnimento dell'unità, i deflettori sull'unità interna saranno chiusi, come quando l'unità è ferma.

IMPORTANTE : Questa funzione fa parte dei cicli normali di funzionamento del condizionatore, non ne compromette la funzionalità.

CURA E MANUTENZIONE

Prima di eseguire qualsiasi tipo di manutenzione è necessario scollegare il condizionatore dalla rete elettrica.

PULIZIA DEI FILTRI DELL'ARIA

- Il Vostro condizionatore d'aria è dotato di una spia di controllo del filtro d'aria. Quando questa spia (D) si accende, il filtro deve essere pulito.
- Per togliere i filtri dell'aria, sollevare il pannello, spingere i filtri leggermente verso l'alto per liberarli. Estrarre i filtri, pulirli lavandoli con acqua tiepida e asciugarli completamente. Allineare e inserire i filtri al loro posto. Chiudere il pannello premendolo al centro per fissarlo al suo posto.
- Premere il pulsante RESET (B) per spegnere la spia di controllo del filtro (D).

ATTENZIONE: NON AVVIATE IL CONDIZIONATORE QUANDO I FILTRI NON SONO MONTATI!

SOSTITUZIONE DEL FILTRO DI PURIFICAZIONE (opzionale)

Il filtro di purificazione deve essere rimosso dall'unità e sostituito una volta all'anno, come illustrato nelle figure 1.

- ① Estrarre il filtro
- ② Ricollocare il filtro di ritorno al suo posto.

PULIZIA DEL CONDIZIONATORE

- Spolverate il condizionatore con un panno morbido e asciutto o con l'aspirapolvere.
 - Non fate uso di acqua calda o di prodotti chimici per la pulizia, per evitare di danneggiare la superficie esterna del condizionatore.
-

PRIMA DELLA STAGIONE D'USO

- Controllate che nessun oggetto impedisca la libera circolazione dell'aria in entrata o uscita dall'unità interna o esterna.
 - Assicuratevi che il condizionatore sia collegato correttamente alla rete elettrica.
-

PROTEZIONE DEL SISTEMA ELETTRONICO

- L'unità interna e il telecomando devono trovarsi a una distanza minima di un metro da ogni apparecchio televisivo o radio e da ogni altro elettrodomestico.
 - Bisogna proteggere l'unità dai raggi solari diretti o da illuminazione diretta.
-

CAMBIO DELLE BATTERIE DEL TELECOMANDO

- Estraiete le batterie dal telecomando seguendo le istruzioni dello schema.
 - Introducete batterie nuove da 1,5 volt, del tipo AAA.
-

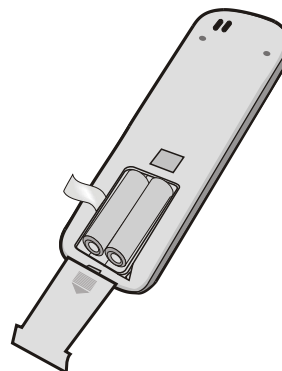
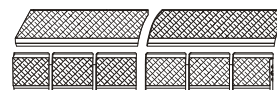
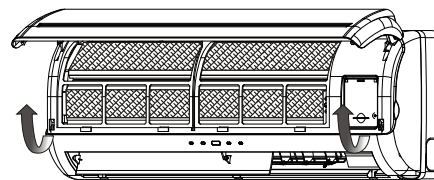
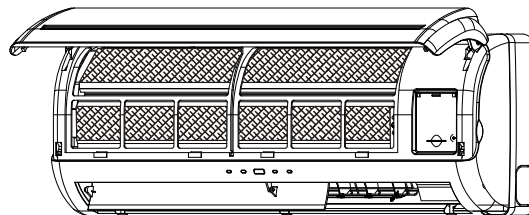

CONSIGLI PER UN CORRETTO FUNZIONAMENTO

- E' opportuno scegliere una temperatura moderata per la stanza. Una temperatura troppo bassa è dannosa per la salute e causa inutili sprechi di energia elettrica. Si deve inoltre evitare di cambiare frequentemente la regolazione della temperatura.
- Quando si raffredda una stanza è opportuno impedire che i raggi del sole ne entrino direttamente, accosando le tende o chiudendo le persiane. E' anche opportuno provvedere alla chiusura di porte e finestre per conservare l'aria fresca nella stanza.
- Quando si effettua il raffreddamento si deve evitare di far uso di fonti di calore nella stanza o di adoperare apparecchi di riscaldamento.
- E' importante assicurarsi che i deflettori dell'aria siano regolati secondo la giusta inclinazione: direzione orizzontale per il raffreddamento e direzione verticale verso il basso per il riscaldamento.
- Si può ottenere una temperatura uniforme nella stanza regolando in modo opportuno deflettori verticali dell'aria verso sinistra, destra o al centro.
- Si devono regolare le griglie orizzontali e quelle per la direzione sinistra / destra in modo da evitare l'esposizione diretta delle persone al flusso dell'aria.
- Quando si fa uso continuato del condizionatore è opportuno aprire ogni tanto una finestra per arieggiare la stanza.
- La memoria del micro-processore viene conservata anche in caso di interruzione di corrente. Non appena l'azione del condizionatore riprende, questo funzionerà nello stesso modo in cui operava al momento dell'interruzione di corrente. Tuttavia, nel caso in cui il temporizzatore fosse stato azionato, il condizionatore verrà spento da quest'ultimo solo se il telecomando viene orientato verso l'unità interna. Diversamente l'interruzione dell'elettricità causerà l'annullamento dei dati di temporizzazione memorizzati dal micro-processore.
- Dopo aver acceso il condizionatore, attendete più di tre minuti prima che questo inizi la sua azione di raffreddamento, riscaldamento o deumidificazione.
- Nel funzionamento in RAFFREDDAMENTO o in DEUMIDIFICAZIONE, assicuratevi che l'umidità relativa dell'ambiente sia inferiore a 78% . Se il condizionatore viene usato per tempi lunghi in alta umidità, questa può condensarsi sull'uscita dell'aria e gocciolare.
- I segnali trasmessi dal telecomando possono non venir ricevuti se il coperchio del pannello di controllo dell'elemento interno è esposto direttamente alla luce del sole o a una forte illuminazione. In tal caso, schermate la luce solare o abbassate l'intensità della sorgente di luce.
- Il telecomando è attivo solo nel raggio di 6 metri e a un campo angolare piuttosto ristretto. Si il telecomando si trova al di fuori del suo raggio d'azione, potrebbero esserci difficoltà di ricezione.

PRECAUZIONI

- Usate il fusibile elettrico adatto. Non estraete la spina elettrica se il condizionatore non è stato preventivamente spento.



- Non accendete o spegnete il condizionatore disinnestando il cavo elettrico.

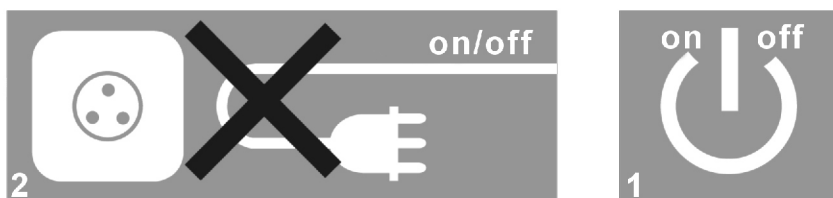

- Non ostruite l'ingresso o l'uscita dal condizionatore.

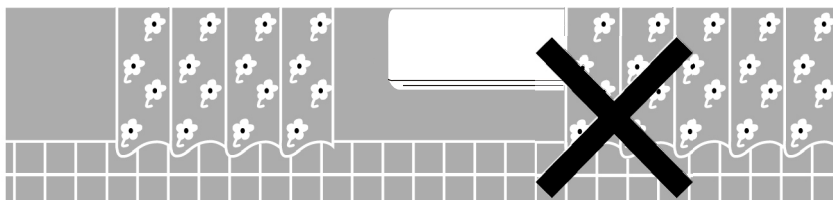

- Non inserite alcun oggetto nelle feritoie di uscita dell'aria dell'unità interna o di quella esterna.



- Non versate acqua sul condizionatore.

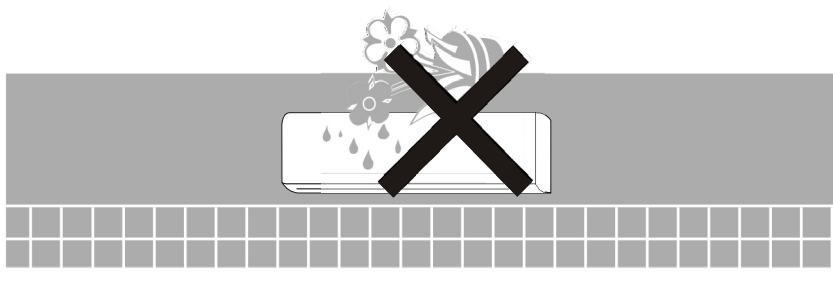

SE SI ODE UN RUMORE

Può venir udito un suono durante il funzionamento del condizionatore oppure subito dopo il suo spegnimento. Ciò è dovuto al liquido refrigerante che circola all'interno dell'elemento.

Può venir udito un suono di cricatura all'avvio o all'arresto del condizionatore. Il suono è provocato dalle espansioni o contrazioni termiche della plastica.

PRIMA DI RIVOLGERVI ALL'ASSISTENZA

Prima di rivolgervi all'assistenza, siete pregati di controllare se il problema è dovuto a uno dei seguenti guasti comuni, e di rimediare se è il caso.

Problema	Causa	Rimedio
● Il condizionatore non funziona. La luce-spia Standby non è accesa.	<input type="checkbox"/> L'unità non è collegata alle corrente elettrica. <input type="checkbox"/> Interruzione di corrente.	■ Collegare il condizionatore alla rete elettrica. ■ Controllate il fusibile principale.
● Il condizionatore non funziona. La luce-spia Standby è accesa.	<input type="checkbox"/> Guasto al telecomando. <input type="checkbox"/> Il telecomando è chiuso.	■ Controllate le batterie del telecomando. ■ Avvicinatevi al condizionatore e riprovate. ■ Avviate con i comandi dell'unità ■ Accendere il telecomando.
● Il condizionatore non regisce in modo opportuno al telecomando.	<input type="checkbox"/> Gli impulsi infrarossi non giungono al condizionatore. <input type="checkbox"/> Il tele comando è troppo lontano dal condizionatore o troppo angolato. <input type="checkbox"/> Il sensore infra-rosso è esposto a una fonte di luce in funzione.	■ Controllate se un oggetto si frappone fra il telecomando e il condizionatore e spostatelo. ■ Avvicinatevi al condizionatore ed acciatelo. ■ Abbassare le luci, in particolare fluorescenti.
● Non c'è flusso di aria dall'unità interna.	<input type="checkbox"/> La protezione anti-gelo è in funzione. <input type="checkbox"/> Il condizionatore è regolato sulla funzione VENTILATORE AUTOMATICO. <input type="checkbox"/> Freddo esagerato in funzione di DEUMIDIFICAZIONE.	■ Azione corretta in funzione di RISCALDAMENTO. ■ Azione corretta in funzione di DEUMIDIFICAZIONE
● Le funzioni di RAFFREDDAMENTO, DEUMIDIFICAZIONE o RISCALDAMENTO non operano immediatamente.	<input type="checkbox"/> Ritardo di avviamento del compressore di tre minuti.	■ Azione corretta nelle condizioni specifiche.
● L'unità funziona ma le sue prestazioni sono scarse.	<input type="checkbox"/> La predisposizione della temperatura è errata. <input type="checkbox"/> La resa del condizionatore è insufficiente rispetto alle dimensioni della stanza o del suo contenuto.	■ Ritarate la temperatura. ■ Rivolgetevi al vostro rivenditore.
● La luce-spia del filtro si accende.	<input type="checkbox"/> Il filtro dell'aria necessita di pulizia.	■ Pulite il filtro, reinstallatelo e spegnete la luce-spia del filtro.

ISTRUZIONI AGGIUNTIVE PER I MULTISPLIT

Nei sistemi Multisplit, le unità interne collegate devono funzionare nella stesso modo.

La prima unità che viene accesa, determina il modo di funzionamento del sistema.

Le unità accese successivamente possono funzionare solo in accordo alla tabella riportata di seguito.

Se la prima unità viene accesa in riscaldamento, le successive non possono che funzionare in riscaldamento od al massimo in Automatico ma riscaldando solamente.

Se viene accesa un'unità interna, in un modo di funzionamento con compatibile con quella già accesa, la prima resterà ferma in pausa con la spia lampeggiante.

La seguente tabella mostra le combinazioni dei modi di funzionamento consentite delle unità interne:

		Modo di Funzionamento Corrente	
		Raffreddamento	Riscaldamento
Modo funzionamento dell'unità interna selezionato successivamente	Raffreddamento	v	X
	Riscaldamento	X	v
	Deumidificazione	v	X
	Automatico	v (raffredda, soltanto)	v (riscalda, soltanto)
	Ventilazione	v	X

(v - modo funzionamento consentito, X - modo funzionamento non consentito)

L'unità interna che viene accesa in un modo di funzionamento diverso da quello consentito, funziona come descritto di seguito:

- Si aprono I deflettori immissione aria
- Il LED verde (FUNZIONAMENTO) lampeggia una volta ogni due secondi;
- Il ventilatore dell'unità interna è fermo.