

KLİMA CİHAZI

Kullanma Kılavuzu

TÜRKÇE

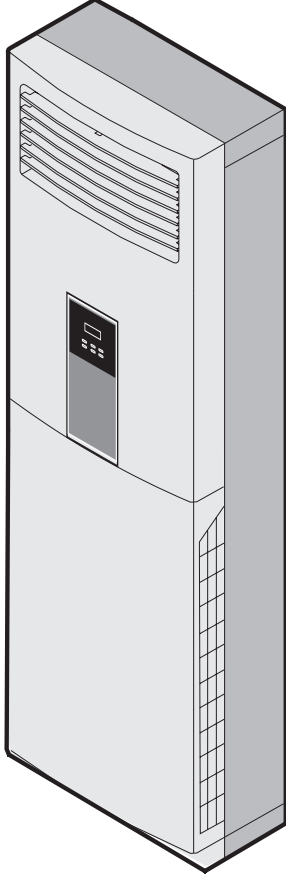

SAF(CCE) 24/45
RAF(CCE) 24/45
R22/R410A

İçindekiler







1. Güvenlik Önlemleri.....1
2. Özellikler ve Fonksiyonlar.....2
3. Parçaların Tanımlanması.....3
4. Uzaktan Kumanda.....4
5. Çalıştırma Talimatları.....6
6. Bakım.....9
7. Koruma.....10
8. Sorun Giderme.....11
9. Montaj Talimatları.....12



Öncelikle Klima Cihazımı tercih ettiğiniz için teşekkür ederiz. Klima cihazını kullanılmadan önce, uzun yıllar boyunca verimli çalışmayı sağlamak için bu Kullanma Kılavuzu dikkatli biçimde okunmalıdır. Okuduktan sonra güvenli bir yerde saklayın. Kullanım konusundaki sorularınız için ya da arızaların meydana gelmesi durumunda kılavuza başvurunuz. Bu Klima Cihazı, ev kullanımına yöneliktir.

Güvenlik önlemleri

Bu Kullanım ve Bakım Kılavuzu'ndaki simgeler, aşağıda belirtilen anlamlara sahiptir.

-  Belirtilen işlemi yapmadığınızdan emin olun.
-  Hataya karşı olarak, cihazın özelliği.
-  Bu tür bir duruma dikkat edin.
-  Bu talimatı izlediğinizden emin olun.
-  Topraklama gereklidir.
-  Uyarı: Yanlış kullanım, ölüm, ciddi yaralanma, v.b. gibi önemli bir tehlikeye neden olabilir.

 <p>Değer levhası gereksinimine göre doğru güç kaynağını kullanın. Aksi halde, ciddi arızalar ya da tehlike meydana gelebilir veya yangın çıkabilir.</p>	  <p>Güç kaynağı devre kesicisini kirden uzak tutun ve hatalı kablolu tesisatından kaynaklı elektrik çarpması ya da yangın olmaması için güç kaynağı kablosunu buna sıkıca ve doğru biçimde bağlayın.</p>	  <p>Cihazı, benzin, bazal ya da asit deterjanla temizlemeyin.</p>
  <p>Güç kaynağı kablosunu, kırılmaması için bağlamayın, çekmeyin ya da bastırmayın. Bozuk bir güç kaynağı kablosunun, elektrik çarpmasına ya da yangına neden olması olasıdır.</p>	  <p>Üniteye bir çubuk ya da benzer bir engeli kesinlikle sokmayın. Fan, yüksek hızda döndüğünden, yaralanmaya neden olabilir.</p>	  <p>Soğuk hava uzun süre üzerinize gelmesi, sağlığınız için zararlıdır. Hava akımının tüm odaya yönlendirilmesine izin verilmesi önerilir.</p>
   <p>Çalışma sırasında sorun olduğunda, hemen cihazı durdurun ve güç kaynağı devre kesicisini kapatın.</p>	  <p>Cihazın, yetkili bir kişi tarafından kurulması, tamir edilmesi ya da taşınması önerilir.</p>	  <p>Hava akımının, ocak beklerine ve sobaya ulaşmasını önleyin.</p>
  <p>Cihazı, elbise kurutmak ya da yemek soğutmak gibi amaçlar için kullanmayın.</p>	  <p>Dış ünite üstüne herhangi bir nesne koymayın.</p>	   <p>Cihazın, yetkili bir teknisyen tarafından yerel kanunlara ya da kurallara uygun biçimde topraklanması kullanıcının sorumluluğundadır.</p>

Özellikler ve Fonksiyonlar

BOYLAMASINA HAVA SALINIMI

Besleme havasının, yatay yönde otomatik salınımı. Kanat, klimatize edilmiş havayı oda boyunca eşit biçimde yaymak için sol ve sağ yönlerde otomatik olarak hareket eder.

İONİZER (İSTEĞE BAĞLI)

IONİZER, havayı daha temiz ve ferah yapar.

Önemli not: Ünite AÇILDIĞINDA ya da KAPANDIĞINDA, İONİZER otomatik olarak AÇILACAK ya da KAPANACAKTIR. Uzaktan kumandayla bağımsız olarak kontrol edilemez.

OTOMATİK MOD

Çalışma modu (soğutma, nem alma, ısıtma), ayarlı sıcaklığı korumak için otomatik olarak değiştiğinden, ayarlı sıcaklık her zaman sabit tutulur. Daha fazla ayrıntı için, ALGI modeli çalışma prosedürüne başvurunuz.

UYKU MODU SAATİ

Isıtma modu sırasında UYKU MODU düğmesine basıldığında, klima cihazının termostat ayarı çalışma süresi boyunca yavaş yavaş azaltılır, soğutma modu sırasında da, çalışma süresi boyunca yavaş yavaş artırılır. Ayarlı süreye ulaşıldığında, ünite otomatik olarak kapatılır.

UZAKTAN KUMANDA

Uzaktan kumanda, klima cihazı çalışmasının rahat kontrolüne olanak tanır.

Parçaların tanımlanması

İç ünite

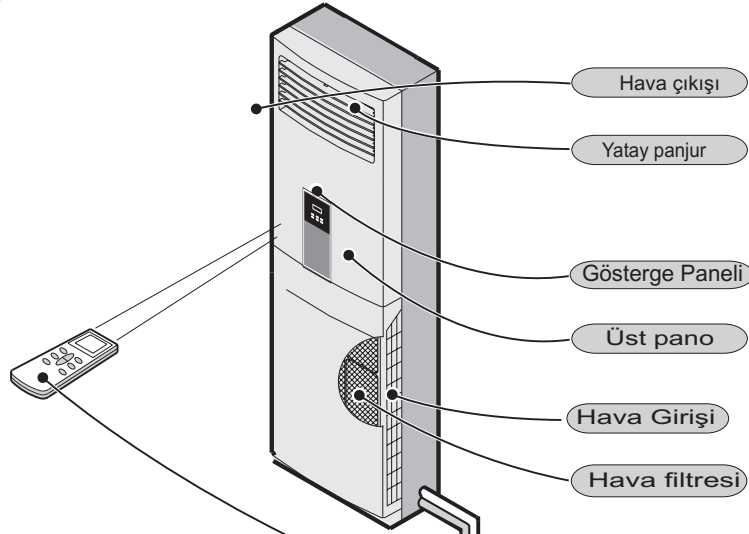

Dış ünite

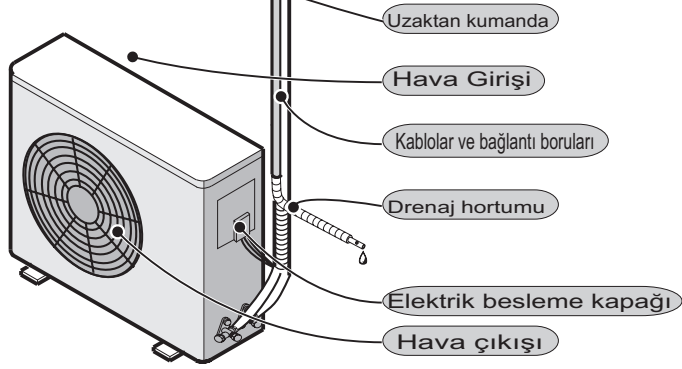

❑ Bu şekil, standart bir modelin dış görünümünü temel alır.
Bu nedenle şekil, seçtiğiniz klima cihazınınkinden farklı olabilir

Kumanda panosu

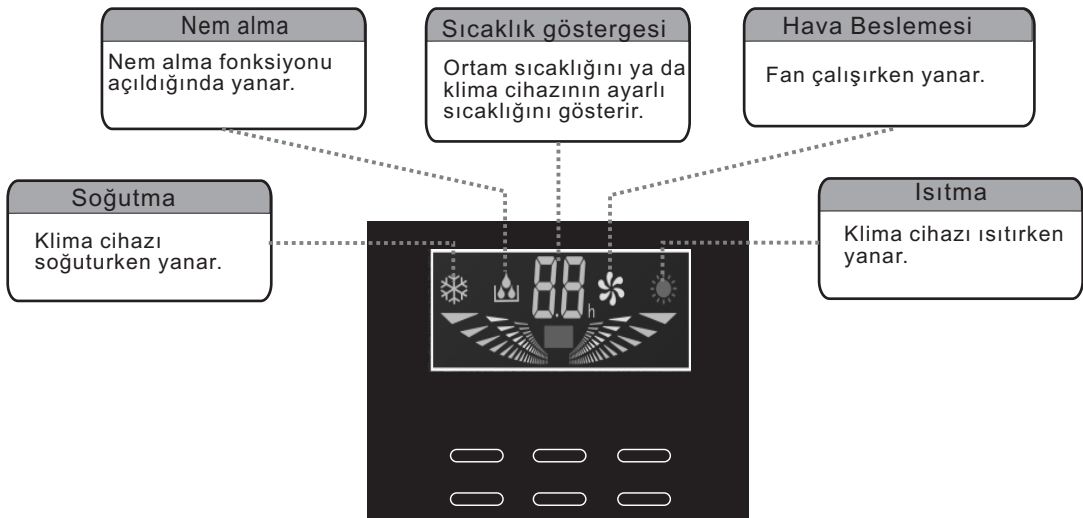

Not: Panodaki düğme açıklaması ayrıntılar konusunda, bir sonraki sayfada bulunan uzaktan kumanda düğmesi açıklamasına başvurun.

Uzaktan Kumanda

Uzaktan Kumanda

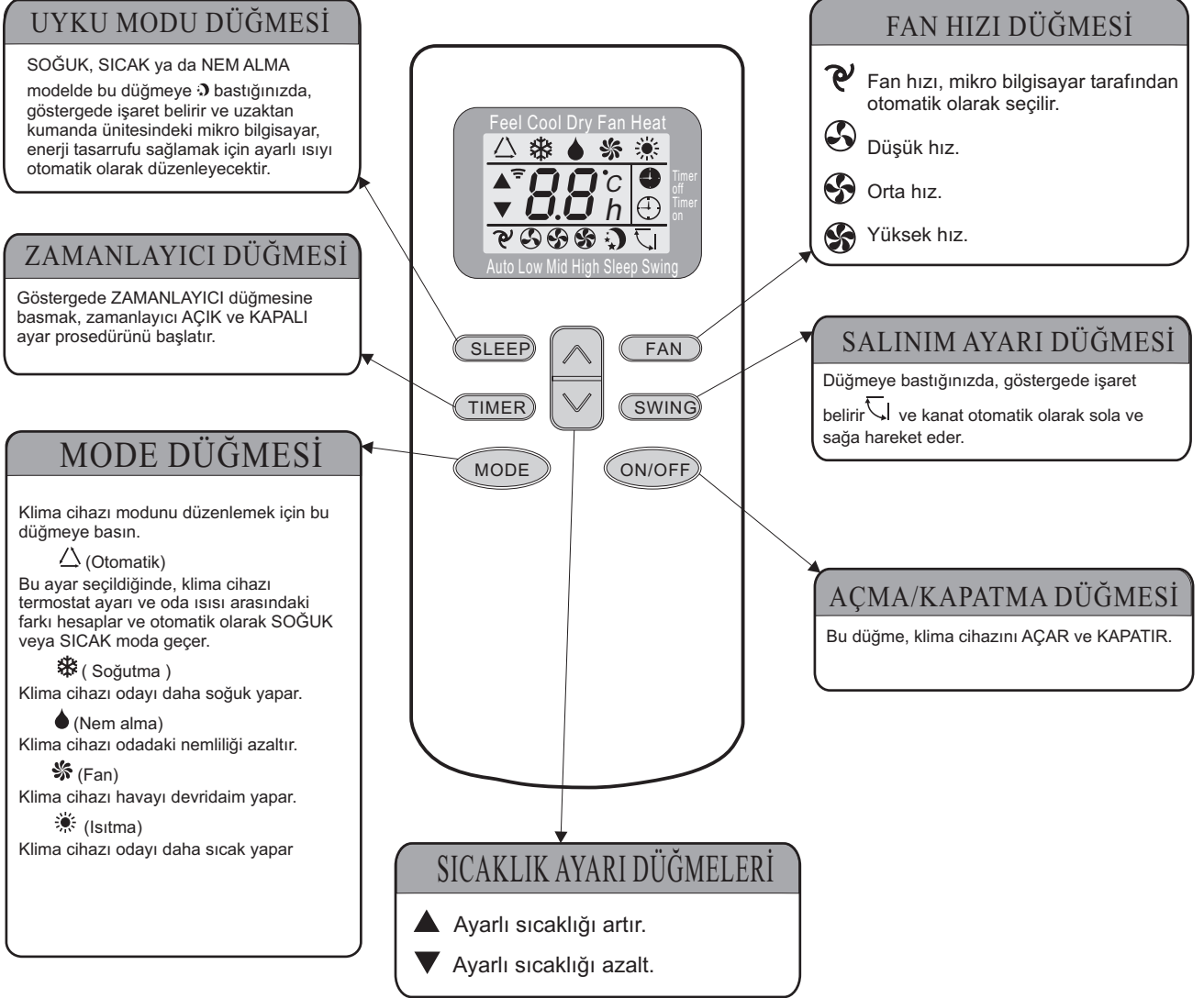

- ❑ Pilleri ilk kez takarken ya da bittiği için her değiştirdiğinizde, uzaktan kumanda kısa bir Oto Test yapar: gösterilebilen tüm simgeler ekranda gösterilip 2 saniye tutulur, ardından simge, "SOĞUK" ile "SICAK" arasında alternatif olarak yanıp söner. Yalnızca soğutma özelliği olan klima cihazı için, soğutma simgesi yanıp sönerken herhangi bir düğmeye basıldığında, uzaktan kumanda yalnızca soğutma için ayarlanır. Soğutma ve ısıtma klima cihazı için, ısıtma simgesi yanıp sönerken herhangi bir düğmeye basıldığında, uzaktan kumanda soğutma ve ısıtma için ayarlanır. 10 saniye içinde hiçbir düğmeye basılmazsa, uzaktan kumanda otomatik olarak soğutma ve ısıtma olarak ayarlanacaktır. Yalnızca soğutma klima cihazı, soğutma ve ısıtma fonksiyonuna sahip uzaktan kumandayı kullanabilir ama ısıtma fonksiyonuna sahip olanı kullanamaz. Klima cihazı çalışmasa da, uzaktan kumandada bazı göstergeler açık olabilir.

- ❑ Uzaktan kumandanın ışığı, herhangi bir düğmeye 1,5 ilâ 3 saniye basıldığında açılır ve 10 saniye içinde hiçbir düğmeye basılmazsa otomatik olarak kapanır.

Uzaktan Kumanda

Uzaktan Kumanda

Pillerin Takılması

Pil kapağını ok yönünde çıkartın.

Yeni pilleri, (+) ve (-) kutuplarının doğru yönde olduğundan emin olarak yerleştirin.

Kapağı kaydırarak yerine takın.

Not:

2 adet LR03 AAA (1,5volt) pil kullanın. Şarj edilebilir piller kullanmayın. Gösterge sönmüş olduğunda, pilleri aynı türdeki yenileriyle değiştirin.

Uzaktan Kumandanın Saklanması ve Kullanım İpuçları

Uzaktan Kumanda bir tutucuyla duvara monte edilerek saklanabilir.

Not: Uzaktan Kumanda tutucusu isteğe bağlı bir parçadır.

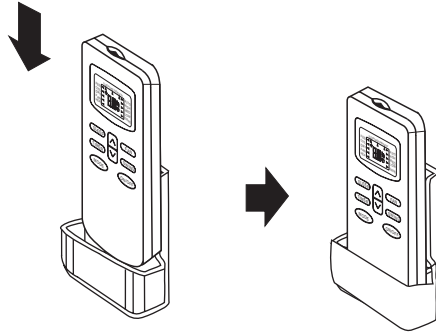
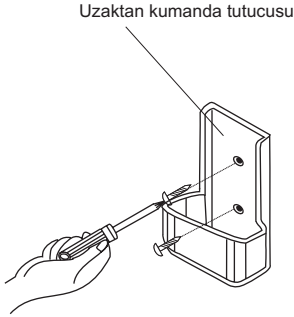

Kullanım

Oda klima cihazını çalıştırmak için, uzaktan kumandayı sinyal alıcıya doğru tutun. Uzaktan Kumanda, iç ünitenin sinyal alıcısına doğru tutulurken 7 m uzaklığa kadar mesafede klima cihazını çalıştırır.

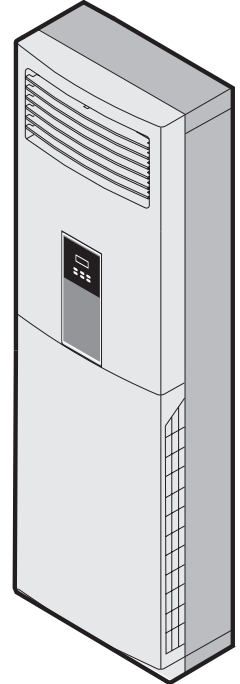
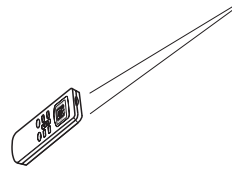

Yukarıdaki resim yalnızca başvuru içindir, gerçek olanına bağlı kalın.

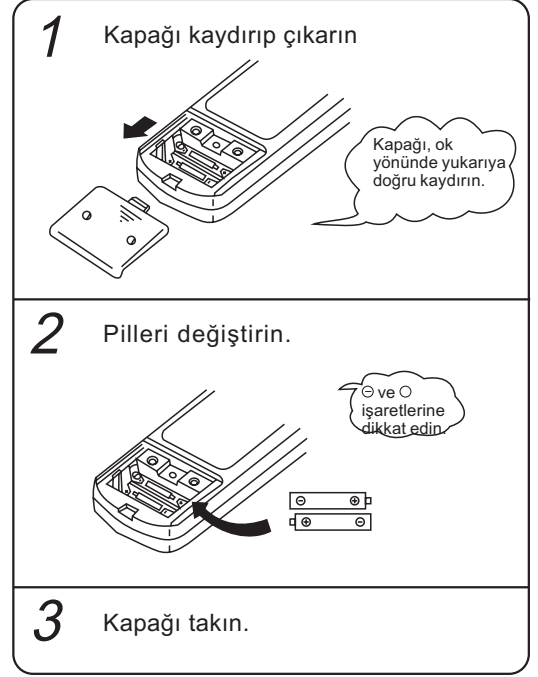

Çalıştırma talimatları

ALGI modu çalıştırma prosedürü

ALGI, başlatma sırasındaki oda sıcaklığına bağlı olarak üniteyi (ISITMA, NEM ALMA, FAN, SOĞUTMA) çalışma modlarında otomatik olarak çalıştırır.

Uzaktan kumanda, klima cihazına doğru tutulurken

Açmak

Cihaz sinyal aldığı anda  düğmesine bastığınızda, iç ünitenin ÇALIŞMA göstergesi yanar. **1**

Ünite ALGI modunda değilken.

ALGI modunu seçmek

MOD seçme düğmesine basın.
MOD ayarını ALGI konumuna getirin. **2**

Çalışma modu ve sıcaklığı, içerinin sıcaklığıyla belirlenir

İç Sıcaklık	Çalışma modu	Hedef sıcaklık
20°C'den düşük	ISI POMPALI TİP İÇİN SICAKLIK YALNIZCA SOĞUTMALI TİP İÇİN FAN	23°C
20°C~26°C	NEM ALMA	18°C
26°C'den yüksek	SOĞUTMA	23°C

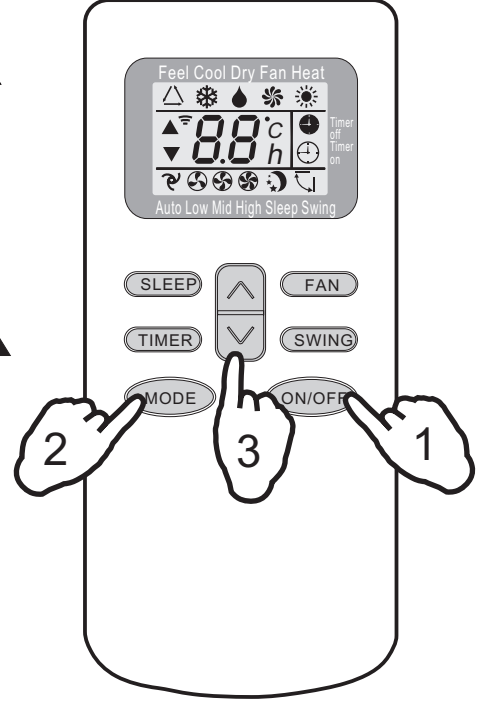

Hava sıcaklığı ayarlaması, ALGI çalışması sırasında bile mümkündür.
▲ düğmesi ya da ▼ düğmesiyle, 6 düzey ayarlama mümkündür.

Sıcaklığı ayarlamak

▲ düğmesine ya da ▼ düğmesine basın.
▲ düğmesine basıldığında, sıcaklığa 1°C eklenir.
Sıcaklığa 2°C eklendikten sonra gösterge değişmez.
▼ düğmesine basıldığında, sıcaklık 1°C azaltılır.
Sıcaklık 2°C düştükten sonra gösterge değişmez. **3**

NOT

Çalışma sırasında hava üflenmez. Çalışma sırasında modu değiştirin, bazen bir kerede çalışamaz.

OTO modunun çalışması, AÇMA/KAPATMA düğmesine bir kere daha basılarak gerçekleştirilebilir.



- ALGI modundan farklı bir çalışma modu isterseniz, ISITMA, NEM ALMA ya da SOĞUTMA moduna değiştirin.

Çalıştırma talimatları

ZAMANLAYICI modu

Sabah dışarı çıktıktan sonra eve döndüğünüz zaman rahat bir oda sıcaklığı temin edebilirsiniz için **ZAMANLAYICI** düğmesiyle zamanlayıcıyı ayarlamak kullanışlıdır. Ayrıca iyi uyumak için zamanlayıcıyı gece kapatabilirsiniz.

TIME ON ⌚ İstlenen bir anda klima cihazının otomatik açılmasını ayarlamak için.

Otomatik başlatmayı programlamak için, cihaz kapalı olmalıdır. **ZAMANLAYICI** düğmesine basın, uzaktan kumanda, programlamayla otomatik başlatma arasında geçen saat şeklinde zamanı gösterene kadar, istenen sıcaklığı ▲ ya da ▼ düğmesine basarak ayarlayın.

ÖNEMLİ!

Otomatik başlatmayla devam etmeden önce, MOD tuşuyla çalışma modunu (SOĞUK, SICAK, KURUTMA, FAN) ve FAN tuşuyla fan hızını programlayın.

Not: Fonksiyon ayarını iptal etmek için, **ZAMANLAYICI** düğmesine tekrar basın.

Not: Kapanma durumunda, **ZAMANLAYICI AÇIK** ayarını yeniden yapmak gerekir.

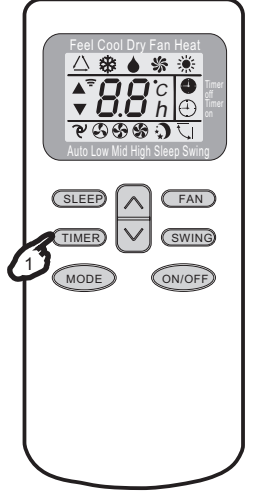

TIME OFF ⌚ İstlenen bir anda klima cihazının otomatik kapanmasını ayarlamak için.

Otomatik durma, cihaz açıkken programlanır.

ZAMANLAYICI düğmesine basın, uzaktan kumanda, programlamayla otomatik durdurma arasında geçen saat şeklinde zamanı gösterene kadar, süreyi ▲ ya da ▼ düğmesine basarak ayarlayın.

Not: Fonksiyon ayarını iptal etmek için, **ZAMANLAYICI** düğmesine tekrar basın.

Not: Kapanma durumunda, **ZAMANLAYICI KAPALI** ayarını yeniden yapmak gerekir.

Not: ZAMANLAYICI fonksiyonunun en düşük ayar süresi 30 dakikadır.

SALINIM FONKSİYONU

Uzaktan kumandanın salınım tuşuna veya güç açıldığında gösterge panosunda salınım tuşuna basıldığında boylamasına panjurlar otomatik olarak salınım yapar. Salınım tuşuna tekrar basılırsa, kanatlar salınım yapmayı bırakır ve sabit kalır.

Not: Enlemesine panjurlar, en uygun konumu yalnızca manuel olarak seçilebilir, otomatik olarak salınım yapamazlar.

TUŞ TAKIMI KİLİTLEME FONKSİYONU

Fan hızı düğmesine 5 saniyeden uzun basılırsa ya da durumda hiçbir çalışma geçerli değilse, Gösterge Panosu tuş takımı kilitleme fonksiyonunda olur. Bu işlemin tekrar edilmesi durumunda fonksiyon kapanır. (Uzaktan kumandadaki işlemler, bu fonksiyon altında geçerli olmaya devam edecektir.)

ACİL ÇALIŞMA

ACİL ÇALIŞMA: Uzaktan kumanda çalışmadığında, üniteyi kontrol etmek için iç ünitenin AÇMA/KAPATMA düğmesini kullanın.

İç üniteyi koruyun

- 1** AÇMA/KAPATMA düğmesine basarak cihazı durdurun ve güç kaynağı devre kesicisini kapatın.

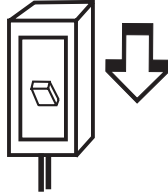

- 2** Cihazı, yumuşak ve kuru bir bezle silin. Su sıcaklığı 40°C'den düşük olmalıdır.



- 3** Kesinlikle uçucu madde kullanmayın cihazı temizlemek için benzin ya da cilalama tozu gibi maddeler kullanmayın.



- 4** İç üniteye kesinlikle su sıçratmayın.

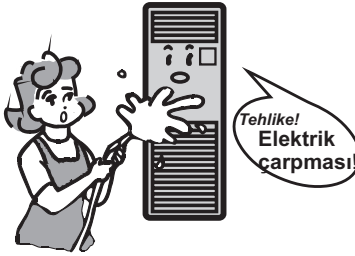

- 5** Cihazı kurulaştırın.

İç ünitenin dahili bileşenlerini kurutmak için, cihazı, güneşli havada yaklaşık yarım gün boyunca YALNIZCA FAN modunda çalıştırın.

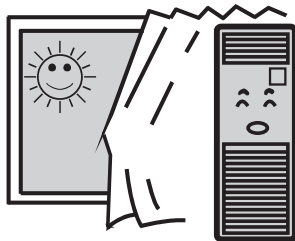

Hava filtresini temizleyin

- 1** Güç kaynağı devresini kapatın ve hava filtresini aşağıdaki şekilde çıkarın.

- Hava girişi ızgarasını tutan iki vidayı açın ve ızgarayı çıkarın .
①
- Hava filtresini, hava girişi ızgarasının arkasında çekin .
②
- Düşük sıcaklık katalizörünü (LTC)*, filtre çerçevesinden alın.

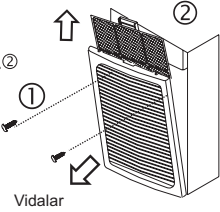
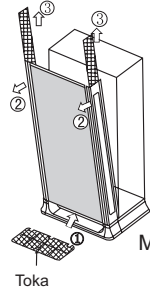

- Filtrenin tokasına basıp (gösterilen şekilde), filtreyi, 1 ok işareti yönünde eğimli biçimde biraz aşağı çekin.
- Alt panonun her iki yanındaki kenarları tutup, manyetik kuvvete karşı hareket etmek için panoyu 2 ok işareti yönünde hafifçe çekin.
- Filtreleri sol ve sağ yanlardan, 3 ok işareti yönünde çekin.

* Düşük sıcaklık katalizörü (LTC) filtresi, isteğe bağlı bir parçadır.

- 2** Hava filtresini temizleyin

Hava filtresini, yumuşak bir bezle silin ya da hafifçe vurun veya çok kirli olduğunda, toz önleyici ya da doğal deterjan içeren ılık suyla temizleyin. Ardından gölgeli ve serin bir yerde kurutun.

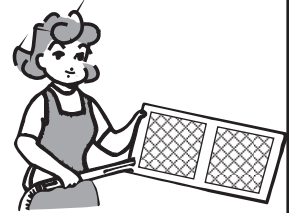

- 3** LTC filtresi bakımı

- LTC'yi, temizlenen filtreye geri yerleştirin.
- Filtreye, çerçevesiyle birlikte birkaç kez hafifçe vurun.
- LTC'yi temizlemeye ya da değiştirmeye gerek yoktur, on yıl kullanılabilir.

- ☑ LTC'yi dikkatli kullanın, ellerinizi ya da başka aletleri sürmeyin.

*LTC filtresi isteğe bağlı bir parçadır.

- 4** Hava filtresini üniteye geri yerleştirin.



- ☑ Cihaz 300 saatten fazla çalıştırdığında, hava filtresini temizleyin.

Çalışma durumu

Sıcaklık Soğutma

R410A & R407C		İç Ünite		Dış Ünite	
		DB[°C]	WB[°C]	DB[°C]	WB[°C]
Soğutma	Üst Sınır	32	23	46	NA
	Alt Sınır	21	15	21	NA
Isıtma	Üst Sınır	27	NA	24	18
	Alt Sınır	10	NA	-9	-10

R22		İç Ünite		Dış Ünite	
		DB[°C]	WB[°C]	DB[°C]	WB[°C]
Soğutma	Üst Sınır	32	23	46	NA
	Alt Sınır	21	15	21	NA
Isıtma	Üst Sınır	27	NA	24	18
	Alt Sınır	15	NA	-5	-6

Gürültü kirliliği

- Klima cihazını, daha sessiz çalışması için, ağırlığını taşıyabilecek bir yere kurun.
- Dış üniteyi, çalışma sesinin ve hava akışının çevreyi rahatsız etmeyeceği bir yere kurun.
- Gürültü düzeyini artıracığından, dış ünitenin hava çıkışının önüne herhangi bir engel koymayın.

Koruyucunun özellikleri

- 1 **Koruyucu aygıt, aşağıdaki durumlarda çalışır.**
 - Çalışma durduktan sonra üniteyi yeniden başlatmak veya çalışma sırasında modu değiştirmek için 3 dakika beklemeniz gerekir.
 - Güç kaynağını takın ve üniteyi açın, 20 saniye sonra çalışabilir.
- 2 **Tüm çalışma durursa, yeniden başlatmak için AÇMA/KAPATMA düğmesine basın.**
 - İptal edilmişse, zamanlayıcı yeniden ayarlanmalıdır.

Muayene

Uzun süre kullanımdan sonra, klima cihazı, aşağıdaki konularda muayene edilmelidir.

- Güç kaynağı kablosunun aşırı ısınması ya da yanık kokusu.
 - Anormal çalışma sesi ya da titreşim.
 - İç üniteden su sızıntısı.
 - Metal kabinin elektriklenmesi.
- ☑ **Yukarıdaki sorunlar meydana gelirse klima cihazını durdurun. Yukarıdakilerden hiçbiri meydana gelmese de, 5 yıl kullanıldıktan sonra detaylı bir muayene yapılması önerilir.**

ISITMA modunun özellikleri

Ön Isıtma

ISITMA işleminin başlamasından önce, iç üniteden gelen hava akımı, 2-5 dakika sonra boşaltılır.

Isıtma Sonrası

ISITMA işleminin bitiminden sonra, iç üniteden gelen hava akımı, 2-5 dakika sonra boşaltılır.





Buz Çözme

ISITMA işleminde, cihaz, verimliliği artırmak için otomatik olarak buz çözer (buzlanmayı önler). Bu prosedür genellikle 2-10 dakikada sonlanır. Buz çözme sırasında, fanlar çalışmayı durdurur. Buz çözülmesi tamamlandıktan sonra, otomatik olarak ISITMA moduna geri döner.

Not: Yalnızca soğutma özelliği olan klima cihazı modelleri için ısıtma YOKTUR.

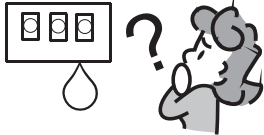
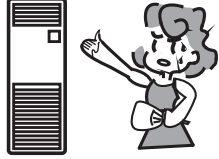
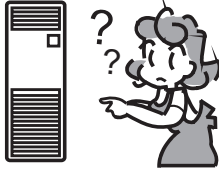
Sorun Giderme

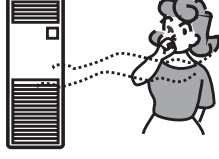
Aşağıdaki durumlar her zaman hatalı çalışma olmayabilir, servise sormadan önce kontrol ediniz.

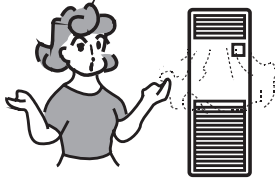
Sorun	Analiz
<p>Çalışmıyor</p> 	<ul style="list-style-type: none">• Koruyucu hata yaparsa ya da sigorta yanmışsa.• Sızıntı kesici hata yaparsa.• Fiş gevşemişse.• Bazen cihazı korumak için çalışmayı durdurur.
<p>Yeterince soğuk ya da sıcak değil</p> 	<ul style="list-style-type: none">• Hava filtresi kirli mi?• Klima cihazının giriş ve çıkışları kapatılmış mı?• Sıcaklık doğru şekilde ayarlı mı?
<p>Etkisiz kontrol</p> 	<ul style="list-style-type: none">• Bazen çalışma, güçlü engelleme (aşırı statik elektrik boşalmasından, güç kaynağı voltajı anormalliğinden) olmasından etkilenir. Bu durumda, kesiciyi kapatın ve 2-3 saniye sonra tekrar açın.
<p>Hemen çalışmıyor</p> 	<ul style="list-style-type: none">• Çalışma sırasında diğer modlara geçişte, başlaması için 3 dakika bekleyin.
<p>Tuhaf koku</p> 	<ul style="list-style-type: none">• Koku, mobilya ya da sigara gibi kaynaklardan gelip ünite tarafından üflenebilir.
<p>Su akma sesi</p> 	<ul style="list-style-type: none">• Klima cihazının içindeki soğutucunun akışı neden olur, hata değildir.
<p>Bir "pi-pa" sesi duyulabilir</p> 	<ul style="list-style-type: none">• Sıcaklık değişikliklerinden dolayı, dahili bileşenlerin genleşmesi ya da büzülmesi neden olur. Bu bir hata değildir.
<p>Çıkıştan buğu üfleniyor</p> 	<ul style="list-style-type: none">• Oda havası, üniteden üflenen soğuk havayla soğutulur ve bundan dolayı, içerideki nem çok yüksek olduğunda, "SOĞUTMA" ya da "KURUTMA" modu sırasında buğu oluşur.

Montaj talimatları

Klima cihazının kurulum şeması

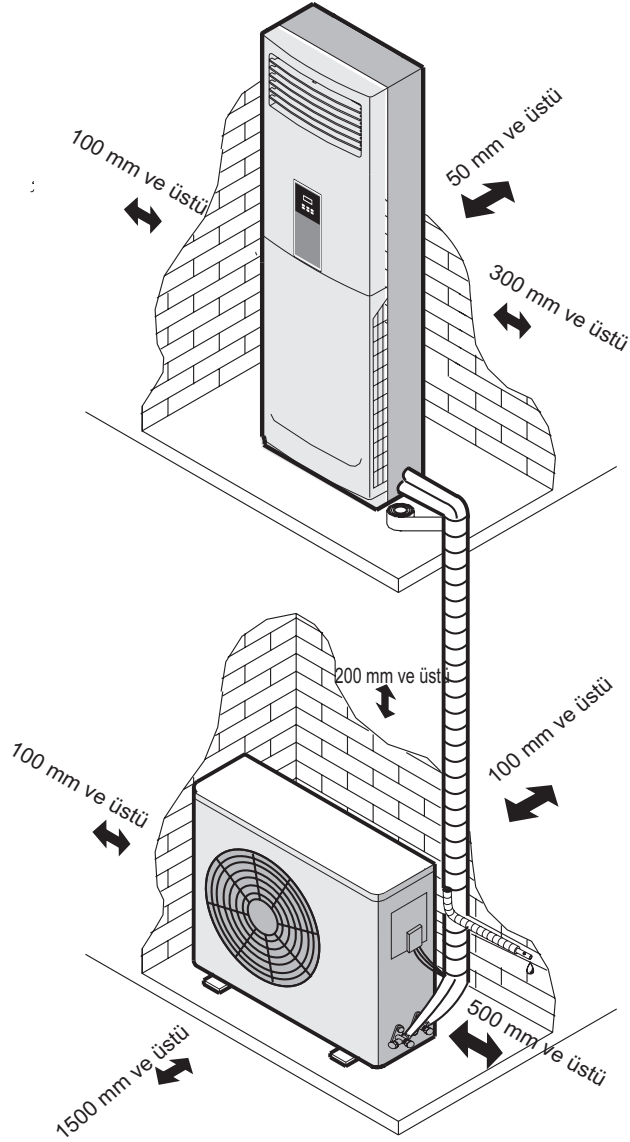

- ❑ Klima cihazını, uluslararası kurallara göre monte edin. Yukarıdaki şekil yalnızca ünitenin basit bir gösterimidir, satın aldığınız ünitenin dış görünümüyle eşleşmeyebilir.

Montaj talimatları

Montaj yapılacak yerin seçimi

● İç ünitenin montajı için

Aşağıdakilerden emin olun:

1. Hava akımının tüm odaya yayılması için hava çıkışı çevresinde hiçbir engel olmamalı.
2. Bağlantı borusu düzenlemek ve bir duvar deliği açmak kolaydır.
3. Tavandan ve duvardan, önceki sayfada bulunan şekilde gösterilen gerekli mesafeleri koruyun.
4. Hava filtresini ayırmak ve kurmak için gerekli mesafeyi koruyun.
5. Üniteyi, parazit yaratan televizyon, radyo gibi cihazlardan 1 metreden daha uzakta tutun.
6. Hava girişinin etrafına hiçbir şey koymayın.
7. Ağırlığını taşıyabilecek ve çalışma sırasında gürültü ve titreşimi artırmayacak bir yere kurun.
8. Çok fazla yağlı duman, tuzlu, sülfür gaz, toz ve doğrudan gün ışığının olduğu yerlere kurulumu engelleyin.

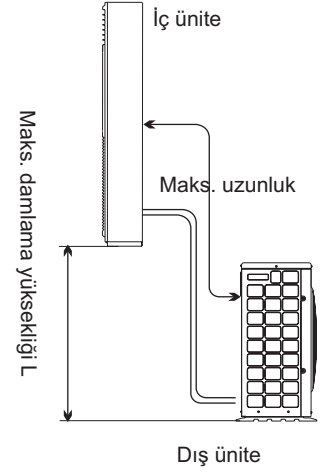

● Dış ünitenin montajı

1. Montaja uygun olan ve iyi havalandırılan bir yere kurun.
2. Montaj yaparken, önceki sayfada belirtilen gerekli mesafeyi koruyun.
3. Boru uzunluğu ve damlama yüksekliği, aşağıda istenen genişliğe uymalıdır.

Model	24000Btu/h R22/R410A	45000Btu/h R410A	45000Btu/h R22
Maks. boru uzunluğu	15m	50m	50m
Maks. Kot farkı	7m	25m	20m

4. Yağlı kir içeren, aşındırıcı gaz bulunan ya da çok tuzlu deniz kıyısı gibi özel alanlarda çalıştırırken, etkili yalıtım önlemi uyguladığınızdan emin olun.
5. Çamurlu su riski bulunan yol kenarına montajını engelleyin.
6. Komşularınızın, çalışma gürültüsünden ya da boşaltılan sıcak havadan rahatsız olmayacağı yere kurun.
7. Artan gürültüye maruz olmayan sabit bir rafa kurun.
8. Hava çıkışının engellenmediği bir yere montajını yapın.

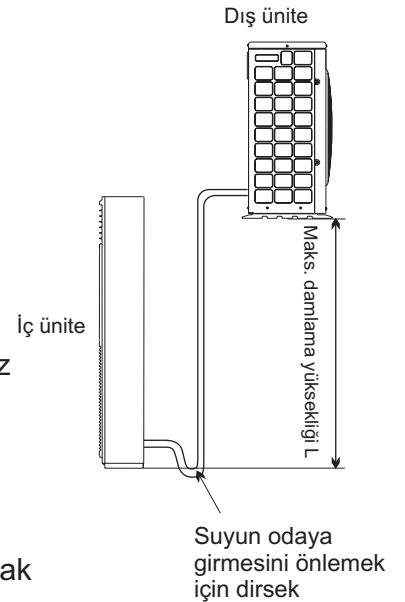

Montaj talimatları

İç ünite montajı

Panoyu, 4 tutturucuyla iç üniteye sabitleyin.

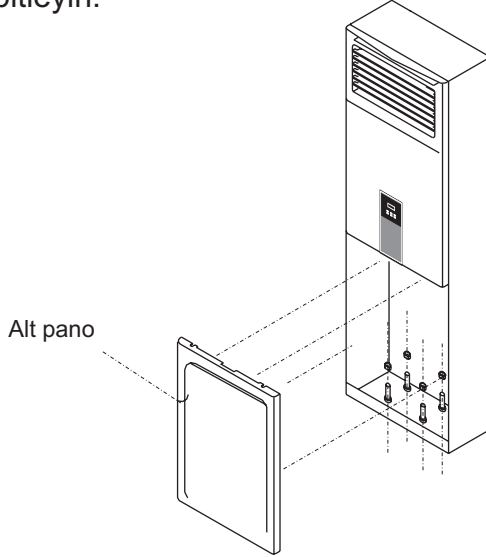

Boru yönü

İç mekân boru tesisatı, tahliye ve kablo döşemesi, isteğe bağlı 3 yönde düzenlenebilir. Montaj rahatlığı için en uygun olanını seçin.

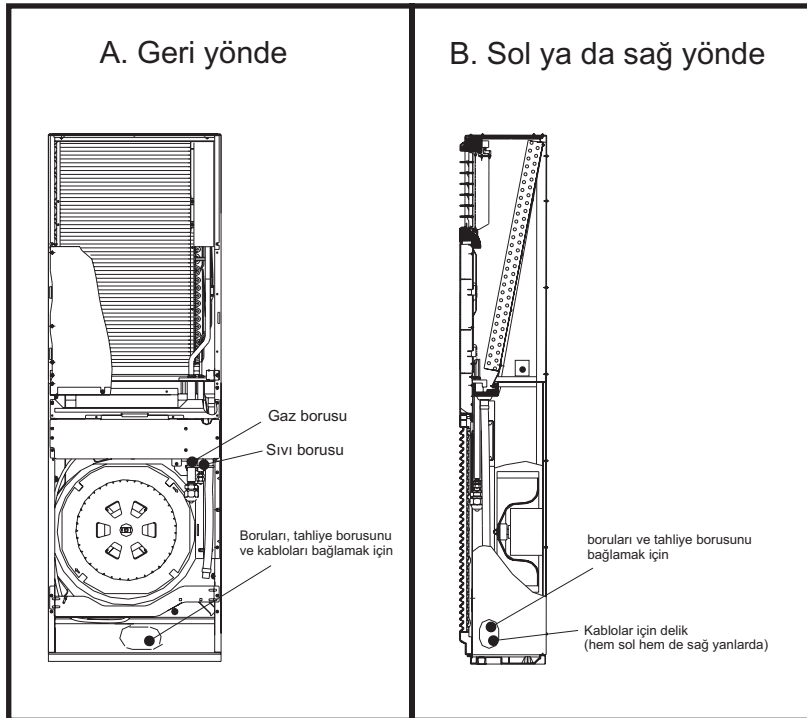

Montaj talimatları

Duvar deliği

1. Delik, kolay tahliye için dışarıya doğru eğimli olmalıdır.
2. Boruların ve kabloların hasar görmesini önlemek için, duvar manşonunu duvar deliğine takın.
3. Duvarı düzenli ve temiz tutmak için, eklenen duvar manşonunu ve manşon kapağını yerleştirin.

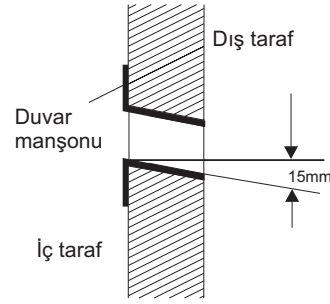

Dış ünite montajı

1. Gürültü ve titreşimi önlemek için, dış üniteyi 4 civata, 4 conta ve 4 somunla sabitleyin.
2. Asıl kurulum boyutları şu şekildedir.

Model	a	b
24000Btu/h R22	545mm	330mm
24000Btu/h R410A	706mm	357mm
45000Btu/h R22	572mm	378mm
45000Btu/h R410A	705mm	363mm

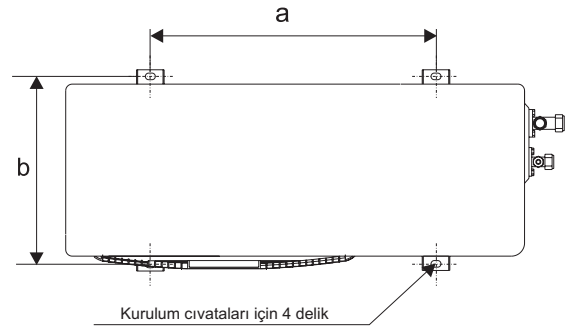

Boru bağlantısı

1. **Hava temizleme ızgarasını çıkartın.**
 - a. İki vidayı gevşetip hava giriş ızgarasını çıkarın.
 - b. İç ünitenin boru bağlantısını tamamladıktan sonra hava girişini yeniden takın.
2. **İç borulara eklenmiş iki kıvrık somunu çıkarın.**
 - a. Somunları gevşetirken, paslanmalarını önlemek için, az miktarda koruyucu gaz yanacaktır.
 - b. Bağlantı borularını, iç ünite kabininden içeriye çekin ve uçlarındaki plastik mühür kapaklarını çıkarın.
 - c. İç ünite bağlayıcısına L şekilli boruyla bağlamak uygundur.
3. **Bağlantı borularını, iç ünite bağlayıcılarına takın.**

- Bağlarken, iç mekân borularıyla bağlantı borularını aynı eksenel hizada tuttuğunuzdan emin olun.
- a. Kıvrık somunları, önce elinizle saat yönünde döndürün, ardından da tork anahtarıyla sıkıştırın.
 - b. Boruların, bağlayıcıları ve kıvrık somunların biçimlerinin bozulmasını ve zarar görmelerini önlemek için, sağ tablodaki izin verilen tork değerlerine dikkat edin.

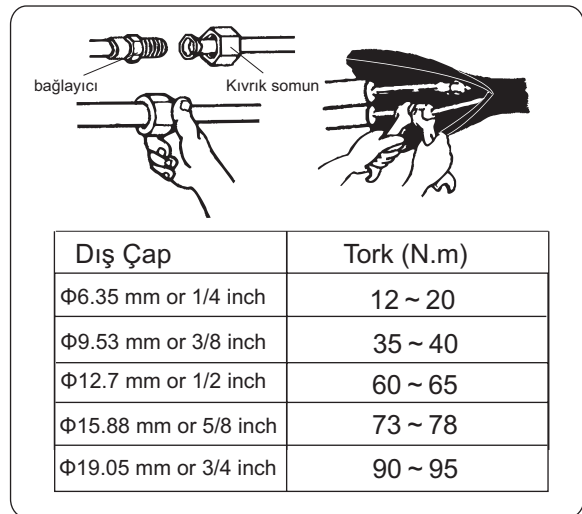
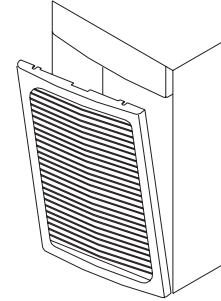

Montaj talimatları

4. Ek yerlerini bağlamak için termal yalıtım.

Nem oluşumları ve damlamalar olmaması amacıyla, bağlantı ek yerlerinin sarılması önerilir. Sıvı ve gaz boruları ayrı ayrı sarılmalıdır.

5. ağılantı borularını dış üniteye bağlayın.

- Kıvrık somunlar, 2 yönlü ve 3 yönlü vanadan çıkarın.
- Bağlantı borularından plastik mühür kapaklarını alın.
- Kıvrık somunları önce ellerinizle, ardından da, bağlayıcıların ve boruların aynı eksenel hizada tutulduğundan emin olarak tork anahtarıyla sıkıştırın. İstenen tork değerine dikkat edin.

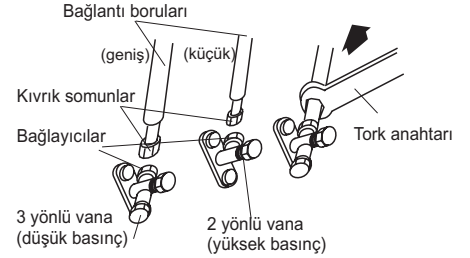
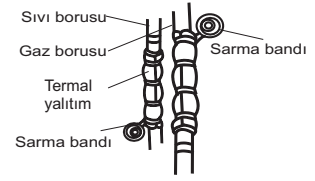

Hava çıkışı

Soğutucu sistem içinde kalan hava ve nem, aşağıdaki kötü etkilere sahip olabilir:

- Soğutma sistemi içinde basınç artışı.
- Soğutma (ya da ısıtma) etkisinde düşüş.
- Donan ve soğutma sistemini tıkayan nem.
- Sistemin bazı parçalarında paslanma.

İç ve dış üniteleri bağladıktan sonra, borulardaki havanın, aşağıdaki şekilde tamamen çıkarılması gereklidir:

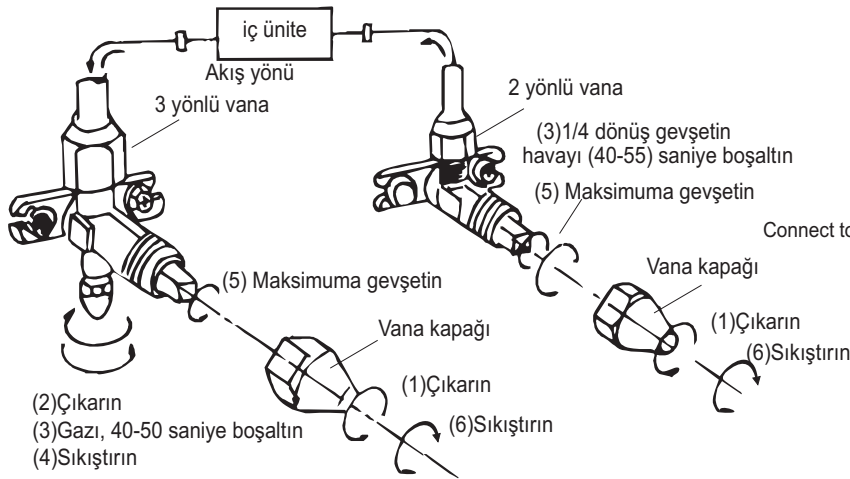

3 yönlü vana şeması

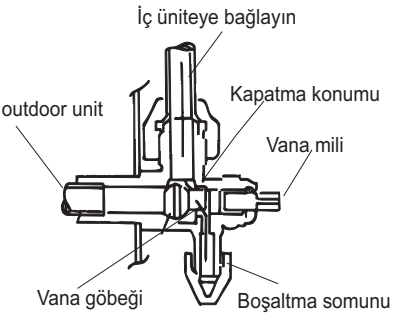

Hava boşaltma işlemi:

- (1). Vana kapağını çıkarın.
- (2). 3 yönlü vananın boşaltma somununu çıkarın.
- (3). Havayı, 40-55 saniye boşaltmak için, 2 yönlü vananın milini ve göbeğini 1/4 dönüş gevşetin.
- (4). 3 yönlü vananın boşaltma somununu sıkıştırın.
- (5). Mil ve göbeği, maksimuma kadar gevşetin.
- (6). Vana kapaklarını tekrar sıkıştırın.

Boşaltımdan sonra, dış ve iç ünitelerin tüm boru bağlantı kısımlarını kontrol etmek için, elektronik sızıntı detektörü ya da sabun köpüğü kullanın.

İlave Gaz

Ünite için soğutucu akışkan miktarı, dış ünitenin isin levhasına bağlıdır.

- Ek soğutucu, cihaz soğutma modunda çalışırken, 3 yönlü vananın servis noktasından doldurulmalıdır. Soğutucuyu doldururken, soğutma sistemine hava girmesine izin vermeyin.

Ara Tesisat Boruları

- Tahliye borusunu, duvardan dışarıya düzenleyin.
- Kolay boşaltım için, tahliye borusuna eğim verin.
- Eklenen tahliye hortumunu iç mekân tahliye borusuna bağlayın ve nem sızmasını önlemek için iyice birleştirin.
- Tahliye borusunun iç mekân parçasını, termal yalıtım malzemesiyle sarın.

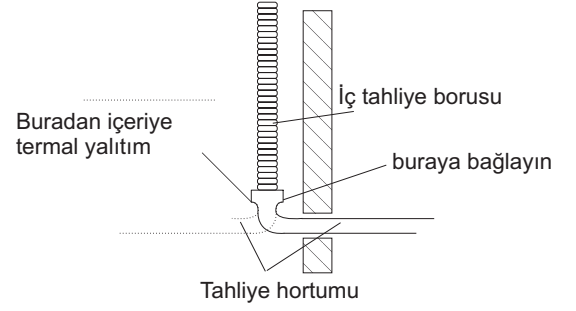

Boruları sarın

- Bağlantı kablolarını ve kabloları, tahliye borusunu dahil etmeden, birlikte bantla sarın. Tahliye borusu, bunların yanında ayrı olarak sabitlenebilir.
- Dış ünitenin ek yerinden iç ünitenin ek yerine sararken, her bant dönüşü, öncekinin yarısını kaplamalıdır.

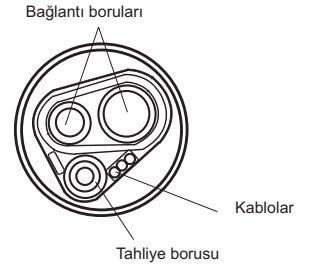

Kablo bağlantısı

1.Önemli not

- (1). Besleme kablo bağlantısını doğru biçimde sonlandırmak kullanıcının sorumluluğudur.
- (2). Besleme kablo döşemesi, yetkili bir teknisyen tarafından yürütülmeli ve yerel kanunlar ya da kurullarla uyumlu olmalıdır.
- (3). Güç kaynağına özel dikkat harcanmalıdır (değer levhasına göre).
- (4). Cihazınızın uygun güç kaynağı, değer etiketinde gösterilmiştir.
- (5). Cihaz doğru biçimde topraklanmalıdır. Topraklama kablosu, kullanıcı tarafından hazırlanmalıdır.
- (6). Cihazınızın iç kablo döşemesini kesinlikle rasgele değiştirmeyin.

2. Besleme kablo bağlantısı adımları

- (1). Hava giriş ızgarasını ve iç ünitenin elektrik kutusu kapağını çıkarın.
- (2). Dış ünitenin erişim kapağını çıkarın.
- (3). Güç kaynağı bağlantı kablosunu, kontrol bağlantı kablosunu ve buz çözme bağlantı kablosunu, iç ve dış ünite arasında bağlayın. (Buz çözme bağlantı kablosu, ısı pompalı modeller için geçerli değildir.) Ayrıntılar için izleyen sayfalara başvurun.
- (4). Bağlantıdan sonra, kabloların etkili bir bağlamayla iyi şekilde sabitlendiğinden emin olun.
- (5). Topraklama işlemi, iç ve dış üniteler için gerçekleştirilmelidir.
- (6). Çıkarılan bileşenleri üniteye geri takın.

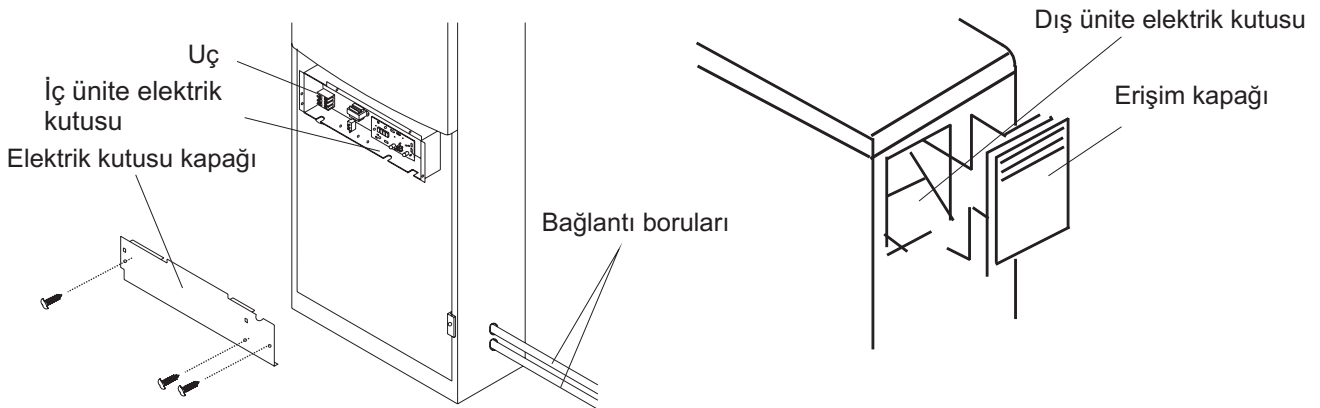

☑ Yukarıdaki resim yalnızca başvuru içindir, gerçek olanına bağlı kalın.

Montaj talimatları

3. Karşılıklı bağlantı kablosunun kurulum şeması

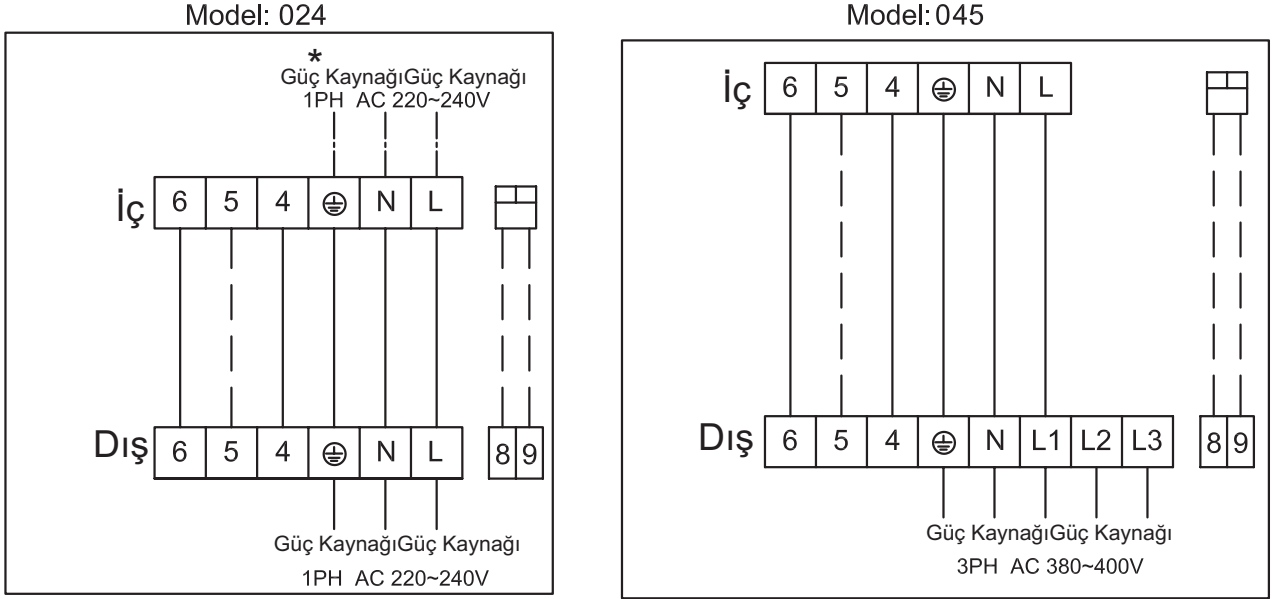

- Not:1. — — — — Bağlantı yalnızca ısı pompalı model için
2. * İsteğe bağlı, Dış ya da iç üniteden güç kaynağı

4. Kablo teknik özellikleri

Model		024	045
İç üniteden güç kaynağına	Giriş kablosu	3 x 2,5 mm ²	N/A
	İç ve dış ünite arasındaki kablo (ST model)	2 x 1,5 mm ² (Terminal "4","6") 3 x 2,5 mm ² (Terminal "L","N","⊕")	N/A
	İç ve dış ünite arasındaki kablo (RC model)	3 x 1,5 mm ² (Terminal "4","5","6") 3 x 2,5 mm ² (Terminal "L","N","⊕")	N/A
Dış üniteden güç kaynağına	Giriş kablosu	3 x 2,5 mm ²	5 x 2,5 mm ²
	İç ve dış ünite arasındaki kablo (ST model)	2 x 1,5 mm ² (Terminal "4","6") 3 x 2,0 mm ² (Terminal "L","N","⊕")	2 x 1,5 mm ² (Terminal "4","6") 3 x 2,0 mm ² (Terminal "L","N","⊕")
	İç ve dış ünite arasındaki kablo (RC model)	3 x 1,5 mm ² (Terminal "4","5","6") 3 x 2,0 mm ² (Terminal "L","N","⊕")	3 x 1,5 mm ² (Terminal "4","5","6") 3 x 2,0 mm ² (Terminal "L","N","⊕")
Düşük voltaj kablosu (OCT seçeneği)		2 x 0,5 mm ²	

Not: RC modeli: Isıtma pompalı model
ST modeli: Yalnızca soğutmalı model

Test alıřtırması

Testten nce

- Pompa tesisatı, tahliye ve harici kablo dřemesinin doęru tamamlandıęını kontrol edin.
- Gç kaynaęının gereksinimlerle uyumlu olup olmadıęını, soęutucu sızıntısı bulunup bulunmadıęını,
Tm tellerin ve kabloların doęru biimde baęlanıp iyice sabitlenip sabitlenmedięini kontrol edin.

İřlev testi

- Kontrolden sonra, cihazınıza gç verin ve alıřıp alıřmadıklarını grmek iin kontrol panosundaki dęmelere basın.
- LCD ekranın normal biimde gsterip gstermedięini kontrol edin.

Notlar

- Bu Kullanma ve Montaj talimatlarını dikkatlice okuyun.
- Cihazı kurarken ya da yeniden kurulumunu yaparken, soęutucu sisteme hava girmesine ya da sistemden soęutucu ıkmasına izin vermeyin.
- Montaj tamamladıktan sonra klima cihazına test alıřtırması yapın ve kayıt tutun.
- İ nitenin kontrolrnn sigorta tipi 50T, deęerlendirilmiř zellięi T 5 A, 250V'dur.
Tm niteye ynelik sigorta retici tarafından saęlanmadıęından, montaj yapan, gç kaynaęı devresi iin, gereken maksimum gç giriřine gre uygun bir sigorta ya da ařırı akım koruma aygıtı kullanmalıdır.
- Ortam statik basıncı, 0,8~1,05 standart atmosfer basıncı olduęunda, klima cihazı gvenli řekilde alıřır.