

Climatiseur Encastré Avec Commande électronique



Notice d'installation

Pour commencer...

LISTE D'OUTILS REQUIS

- | | | |
|---|---|--------------------|
| 1. Tournevis | 8. Indicateur de fuite de Gaz | 15. Clé de serrage |
| 2. Fraise électrique,
Foret de noyau d'orifice (60 mm) | 9. Mètre à ruban | 18 Nm (1.8 kgf.m) |
| 3. Clé de serrage hexagonale | 10. Thermomètre | 45 Nm (4.5 kgf.m) |
| 4. Clé pour contre-écrou | 11. Mégamètre | 65 Nm (6.5 kgf.m) |
| 5. Coupe tube | 12. Multimètre | 75 Nm (7.5 kgf.m) |
| 6. Alésoir | 13. Pompe à vide | 85 Nm (8.5 kgf.m) |
| 7. Couteau | 14. Collecteur de mesure
(pour R-410A) | |

ATTENTION

1. Choix de l'emplacement de l'unité.
Choisir un emplacement qui soit rigide et suffisamment solide pour supporter l'unité, et qui permette un maintien facile.
2. Ne pas libérer de réfrigérant pendant le travail de tuyauterie d'installation, de réinstallation et pendant la réparation de pièces de réfrigération. Faites attention au liquide réfrigérant, il risque de geler.
3. Travail d'installation. Il est possible que le travail d'installation nécessite deux personnes.
4. N'installez pas cet appareil dans une buanderie ou dans un local humide dans lequel l'eau risque de s'égoutter du plafond, etc.

Operating Temperature Range: -7°C ~ -43°C

Contents:

Outillage d'installation/de service	5	Connexions de tuyaux	16
Accessoires reliés	7	Coupage et évasement de tuyaux	16
Données générales	8	Isolation de tuyaux.....	16
Précautions générales	10	Connexions des tuyaux à l'unité	17
Unité intérieure	11	Evacuation des tuyaux et de l'unité intérieure.....	18
Emplacement de l'unité	11	Connexions électriques	19
Installation de l'unité.....	12	Unité de contrôle d'affichage	2F
Installation du système de drainage.....	13	Liste de contrôle avant la mise en marche	2G
Emplacement du Filtre à air	14		
Unité extérieure	15		
Dimensions de l'unité	15		
Installation d'unités extérieures multiples	15		
Evacuation d'eau condensée de l'unité extérieure	16		

Mesures de sécurité

Lisez "LES MESURES DE SECURITE" suivantes avant l'installation. Le travail électrique doit être fait par un électricien qualifié. Vérifiez que les caractéristiques assignées de la prise de courant et du circuit principal utilisés soient appropriées au modèle à installer. Les rubriques de précaution spécifiées ici doivent être respectées car leur important contenu est relié à la sécurité. La signification de chaque indication utilisée est comme suit.

Une installation incorrecte ignorant les instructions sera nuisible et causera un dommage, et la gravité du dommage est classifiée selon les indications suivantes: Exécuter le test pour confirmer qu'il n'y a pas d'anomalie après l'installation. Ensuite, expliquez à l'utilisateur le fonctionnement, le soin et le maintien comme spécifié dans les instructions. Veuillez rappeler au client de conserver les instructions de fonctionnement pour référence future.

Les rubriques à respecter sont classifiées par les symboles suivants:





AVERTISSEMENT







Cette indication illustre la possibilité de causer la mort ou une blessure grave.

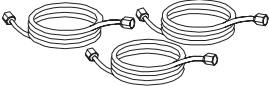

Un symbole avec un arrière fond blanc dénote une action DEFENDUE.

 **WARNING**

1. Utilisez un monteur qualifié et suivez strictement les instructions, autrement cela entraînera un choc électrique, une fuite d'eau, ou un problème d'ordre esthétique.
2. Installez l'appareil dans un emplacement solide et stable, capable de supporter le poids de l'appareil. Si le support n'est pas assez solide, ou si l'installation n'est pas faite convenablement, l'appareil tombera et causera une blessure.
3. Pour le travail d'électricité, suivez la norme d'installation, le règlement et les directives d'installation nationales locales. Il faut utiliser un circuit indépendant et une sortie unique. Si la capacité du circuit électrique n'est pas suffisante, cela causera un choc électrique ou un incendie.
4. Utilisez le câble spécifié et branchez convenablement pour la connexion intérieure/extérieure. Branchez convenablement et serrez le câble de manière à ce qu'aucune force n'agisse sur la borne. Si la connexion ou le serrage n'est pas parfait, cela causera un réchauffement ou un incendie au niveau de la connexion.
5. Le routage des fils doit être convenablement disposé de manière à ce que le couvercle du tableau de contrôle soit convenablement fixé. Si le couvercle du tableau de contrôle n'est pas parfaitement fixé, cela causera un réchauffement au point de connexion de la borne, un incendie ou un choc électrique.
6. Avant d'obtenir un accès aux bornes, tous les circuits d'alimentation en courant doivent être débranchés.
7. Pendant le branchage de la tuyauterie, prenez soin d'empêcher toute substance aérienne autre que le réfrigérant spécifié de pénétrer dans le cycle de réfrigération, ce qui entraînerait une plus faible capacité, une pression anormalement élevée dans le cycle de réfrigération, une explosion ou une blessure. 
8. N'endommagez pas le cordon d'alimentation en courant ou n'utilisez pas un cordon non spécifié. Ce qui causerait un incendie ou un choc électrique. 
9. Ne modifiez pas la longueur du cordon d'alimentation en courant ou n'utilisez pas un cordon d'extension, et ne partagez pas la sortie unique avec d'autres appareils électriques. Autrement cela causerait un incendie ou un choc électrique.
10. Cet équipement doit être mis à la masse. Si la mise à la masse n'est pas parfaite, cela risque de causer un choc électrique. 
11. N'installez pas l'unité dans un endroit où il y a un risque de fuite de gaz inflammable. Des fuites et des accumulations de gaz à proximité de l'unité risquent de causer un incendie.
12. Installez la tuyauterie de drainage comme mentionné dans la notice d'installation. Si le drainage n'est pas parfait, l'eau risque de pénétrer dans la chambre et d'endommager les meubles.
13. Si le cordon d'alimentation en courant est endommagé, il doit être remplacé par le fabricant, son agent de service ou des personnes qualifiées dans ce but afin d'éviter un danger.

Outillage d'installation/de Service pour R410A	Changements
Collecteur de mesure 	Etant donné que la pression de service est élevée, il est impossible de mesurer la pression de service à l'aide de jauges conventionnelles. Afin d'éviter que tout autre réfrigérant ne soit chargé, les diamètres d'entrée ont été modifiés.
Tuyau de Charge 	Afin d'augmenter la force de résistance à la pression, les matériaux des tuyaux et les dimensions des orifices ont été modifiés (à 1/2 UNF 20 filets par pouce). Pendant l'achat d'un tuyau de charge, prenez soin de confirmer la dimension de l'orifice.
Echelle électronique pour chargement de réfrigérant 	Etant donné que la pression est élevée et que la vitesse de gazéification est rapide, il est difficile de lire la valeur indiquée à l'aide de la bouteille de chargement, en raison de la formation de bulles d'air.
Clé de serrage (diamètre nominal 1/2, 5/8) 	La dimension des écrous d'évasement opposés a été augmentée. A propos, une clé normale est utilisée pour des diamètres nominaux de 1/4 et de 3/8.
Outil d'évasement (de type enclenchement) 	En augmentant la dimension des orifices adaptés aux barres de fixation, la force du ressort dans l'outil a été améliorée.
Jauge d'ajustage de projection 	Utilisé quand l'évasement est fait par un outil d'évasement conventionnel.
Adaptateur de pompe de vide & soupape de contrôle 	Branché à une pompe de vide conventionnelle. Il est nécessaire d'utiliser un adaptateur afin d'éviter que l'huile de la pompe de vide ne revienne en arrière dans le tuyau de charge. La pièce de connexion du tuyau de charge comprend deux ouvertures – l'une pour le réfrigérant conventionnel (7/16 UNF 30 filets par pouce) et l'autre pour le R410A. Si l'huile de la pompe de vide (minéraux) se mélange au R410A, de la boue risque de se former et d'endommager l'équipement.
Indicateur de fuite de gaz 	Exclusif pour réfrigérant HFC.

A propos, la" bouteille de réfrigérant est fournie avec la désignation du réfrigérant (R410A) et un revêtement de protection de couleur rose spécifiée ARI U.S (code de couleurs ARI: PMS 507). En plus," l'orifice de charge et l'emballage de la bouteille de réfrigérant" requièrent une dimension de 1/2 UNF 20 filets par pouce correspondant à la dimension de l'orifice du tuyau de charge.

PRECAUTION: Installation de climatiseur R410A

CE CLIMATISEUR ADOPTE LE NOUVEAU REFRIGERANT HFC (R410A) QUI NE DETRUIT PAS LA COUCHE D'OZONE. le réfrigérant R410A peut être affecté par des impuretés telles que l'eau, une membrane oxydante et des huiles, car la pression de service du réfrigérant R410A est de 1.6 fois celle du réfrigérant F22 approximativement. Accompagnée du nouveau réfrigérant, l'huile de la machine de réfrigération a aussi été modifiée. C'est pourquoi, pendant le travail d'installation, il faut vérifier que l'eau, la poussière le réfrigérant précédent ou l'huile de la machine de réfrigération ne pénètre pas dans le circuit de climatiseur du nouveau réfrigérant de type R410A. Afin d'éviter le mélange de réfrigérant et d'huile de machine de réfrigération, les dimensions des sections de branchement de l'ouverture de charge sur l'unité principale et des outils d'installation sont différentes de celles utilisées pour les unités de réfrigération conventionnelles. En conséquence, des outils spéciaux sont requis pour les nouvelles unités de réfrigérant (R410A). Pour les tuyaux de raccordement, utilisez de nouveaux matériaux propres de tuyauterie avec des installations de haute pression destinés uniquement au R410A.

Evitez de décharger du **R410A** dans l'atmosphère: **R410A** est un gaz de serre fluoré, couvert par le protocole de Kyoto, avec un potentiel de réchauffement global (GWP) = **1730**.

En plus, n'utilisez pas de tuyaux existants car il y a souvent des problèmes avec les installations de pression et la tuyauterie existante peut éventuellement contenir des impuretés.

Modifications dans le produit et ses composants









Dans les climatiseurs qui utilisent le R410A, afin d'éviter que d'autres réfrigérants ne soient chargés par accident, la dimension du diamètre de l'orifice de service de la soupape de contrôle de l'unité extérieure (soupape à trois directions) a été modifiée (1/2 UNF 20 filets par pouce).

Afin d'augmenter la force de résistance de pression de la tuyauterie du réfrigérant, les dimensions du diamètre de traitement d'évasement et des écrous d'évasement opposés ont été modifiées. (pour les tuyaux en cuivre de dimensions normales 1/2 et 5/8).

En cas de soudage de tuyaux, Veuillez utiliser de l'azote sec à l'intérieur des tuyaux.

Utilisez un tuyau de cuivre d'une épaisseur spéciale pour R410A: 1/4"-1/2" 0.8 mm
5/8"-3/4" 1 mm

ACCESSOIRES INTEGRES

Description	Quantité	Nom	Usage
	1	Manuel d'installation du technicien	Notice d'installation
	1	Manuel d'instructions de commande à distance	Instructions de fonctionnement à distance
	1	Manuel d'instructions d'affichage d'unité	Instructions de fonctionnement
	1	Command à distance batteries d'accumulateurs comprises	Mise en marche du climatiseur
	1	Support de commande à distance	Pendre la commande à distance au mur
	1	Ecran de contrôle central	Fonctionnement de l'écran de service principal
	4 each	Plantoirs - vis - rondelles	Installer les supports pour la commande à distance et l'écran de contrôle central
	1	Coude de drainage	connecter le tuyau de drainage à l'extérieur
	1+1	Isolation de tuyauterie de gaz	Isolation supplémentaire sur les deux connexions de gaz

DONNEES GENERALES

Unité
intérieure

L'unité peut être installée comme une unité cachée sur un faux plafond ou montée verticalement au sol.
Etant donné que l'unité est une unité cachée et non une unité canalisée, il est extrêmement important que la longueur des canaux soit adaptée à la pression statique extérieure permise dans le tableau en page 9.

Installation horizontale



Unité extérieure

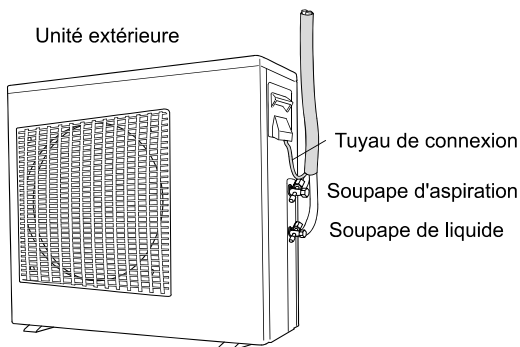

DONNEES GENERALES

MAXIMUM PIPES LENGTH & HEIGHT

CAPACITY	TUBES OD	LENGTH(A)	HEIGHT(B)	ADDITIONAL CHARGE
09KBTU	1/4"-3/8"	20	15	30
12KBTU	1/4"-1/2"	20	15	30
18KBTU	1/4"-1/2"	20	15	30
24KBTU	3/8"-5/8"	30	15	60
30KBTU	3/8"-5/8"	30	15	60
36KBTU	1/2"-3/4"	50	30	120
42KBTU	1/2"-3/4"	50	30	120
60KBTU	1/2"-3/4"	50	30	120

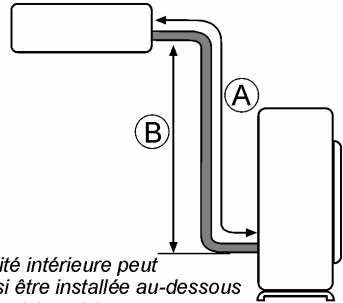

L'unité intérieure peut aussi être installée au-dessous de l'unité extérieure

PRESSION STATIQUE EXTERIEURE

CAPACITE NOMINALE	NOMINALE	MAX
9K-18K	25	25
24K	25	80
30K	35	50
36-42K	37	150
60K	50	150

PRECAUTIONS GENERALES

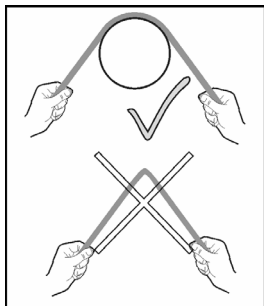

Utilisez toujours le support d'un cylindre à grand rayon pour le cerclage des tuyaux, à l'aide d'outils de flexion de tuyaux.

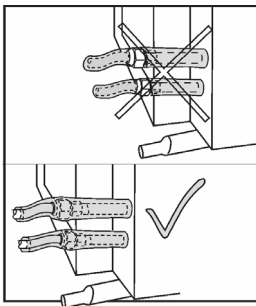

Ne pas laisser d'écrous de tuyaux de gaz découverts. Isoler les connexions à l'aide de l'isolant de tuyaux fourni.

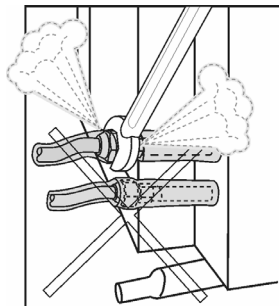

Ne dévissez pas les tuyaux de gaz après l'installation.

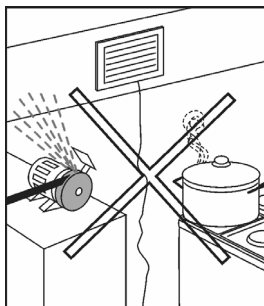

Évitez de placer l'unité intérieure à proximité de brume d'eau ou d'huile.

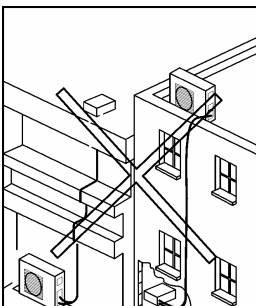

Éviter la flexion de tuyau et laissez-les aussi courts que possible, 3 mètres au minimum.

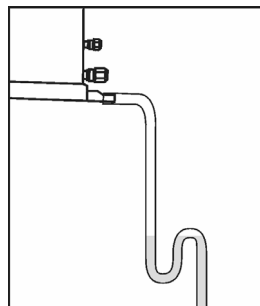

Un dispositif de collecteur d'eau (Siphon) évitera les mauvaises odeurs

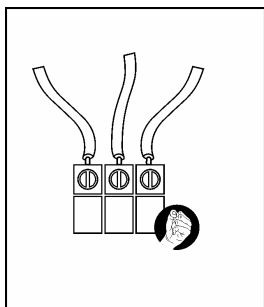

Serrer les câbles des circuits électriques

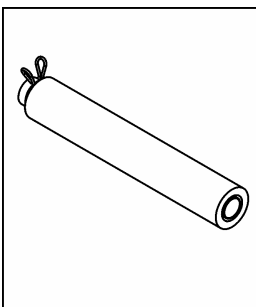

Isoler le tuyau de drainage

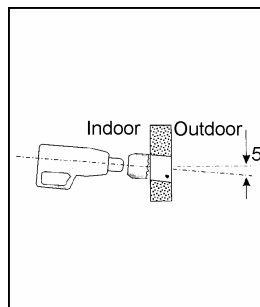

Forer l'orifice en biais afin d'éviter qu'un condensat ou une pluie d'eau ne pénètre à nouveau dans la chambre.

UNITE INTERIEURE

EMPLACEMENT DE L'UNITE

Au moment de choisir l'emplacement pour l'unité intérieure:

- Faites circuler un courant d'air maximal en direction de l'espace choisi.
- Faites circuler un courant d'air de retour maximal.
- Veillez à un drainage suffisant d'eau de condensat.
- Veillez à une réduction de bruit à proximité des chambres à coucher.
- Aménagez un espace libre minimal de 200mm du côté arrière de l'unité.
- Veillez à assurer un accès de service libre au coffret de branchement.
- Veillez à assurer un accès facile vers la base de l'unité intérieure tout en fournissant suffisamment d'espace à partir du plafond.
- Utiliser un caoutchouc denté sous l'unité et des joints flexibles pour éviter des vibrations de résonance.

DIMENSIONS DE L'UNITE

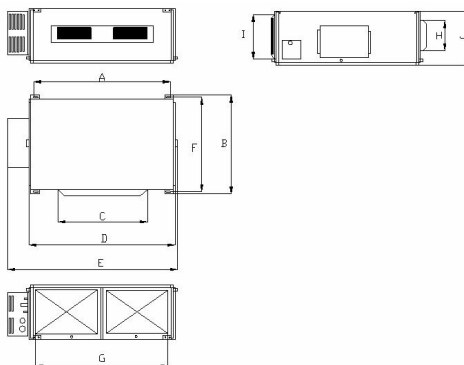

Unit: mm

Model	A	B	C	D	E	F	G	H	I	J
009	856	571	515	790	913	680	750	100	172	220
012	932	627	738	894	1012	736	738	125	207	266
024	1101	395	820	1159	1270	504	1002	160	235	268
030	1011	635	820	1115	1251	744	980	160	231	290
042	1015	679	820	1115	1251	788	980	160	261	330

DISTANCE D'ISOLEMENT AUTOUR DE L' UNITE ET ACCES DE SERVICE

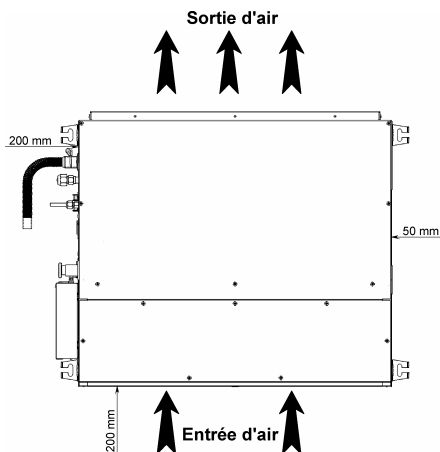

INSTALLATION DE L'UNITE

- a. Insérer des tiges filetées 4 M10 ou 3/8" dans le plafond.
- b. Introduire les tiges par les orifices des supports de suspension de l'unité.
- c. Placer les amortisseurs, ajouter les rondelles et visser les écrous jusqu'à ce que l'unité soit fermement supportée.
- d. En cas d'intervalle entre l'unité et le plafond, placer une feuille de caoutchouc ou de néoprène.

IMPORTANT L'unité doit être parfaitement nivelée

INSTALLATION DU SYSTEME DE DRAINAGE

Généralités

Pour un bon fonctionnement du système de drainage, veuillez suivre les consignes suivantes:

- Toujours maintenir l'unité en équilibre avec 2° d'inclinaison descendante vers le côté de drainage de l'unité.
- Utiliser un tuyau de drainage de 19mm.
- Il est recommandé de faire préparer un point de drainage par un plombier qualifié à proximité de l'unité.
- Pour un bon drainage, le passage doit être planifié avec une inclinaison descendante de 1° .
- Eviter toute sorte de flot ascendant ou renversé dans toutes les parties de l'unité.
- Afin d'éviter les mauvaises odeurs dans la chambre, installez un siphon dans l'installation.
- Installer le tuyau de drainage avec un manchon d'isolation thermique de 6mm d'épaisseur.

Drainage horizontal

- L'unité comprend une pompe de drainage qui peut soulever de l'eau de condensat jusqu'à 120cm à partir du niveau le plus bas. Le tuyau de drainage est branché à l'éjecteur de drainage supérieur.
- Le rôle de l'éjecteur de drainage inférieur est de vider le bac de drainage avant l'entretien de l'unité.
- Installer le tuyau de drainage avec un manchon d'isolation thermique de 5-10mm d'épaisseur afin d'éviter des égouttements.

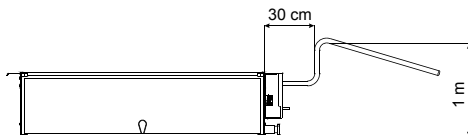
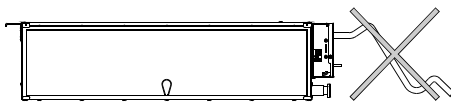
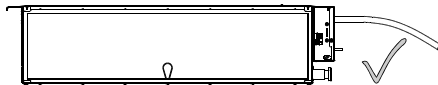
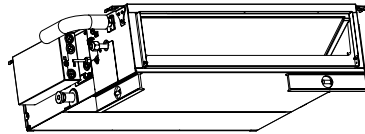

UNITE EXTERIEURE

DIMENSIONS DE L'UNITE

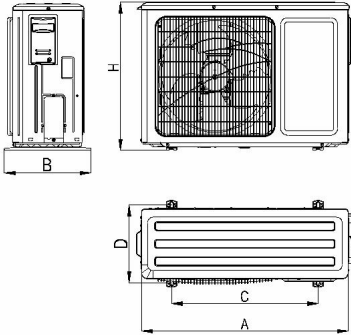

Model	A	B	C	H	D
009	848	320	540	540	286
012					
018					
024	1018	412	572	700	300
030	980	427		790	
036	1018	412	572	840	378
036T					
042T	950	412	572	1250	378
060T					

ESPACE LIBRE A PROXIMITE DE L'UNITE

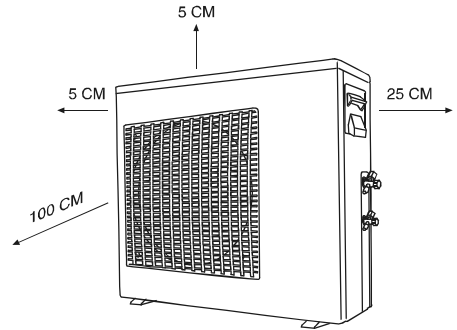

INSTALLATION D'UNITES EXTERIEURES MULTIPLES

Pendant l'installation d'unités extérieures multiples, veuillez prendre en ligne de compte le flot d'air autour des unités et respecter les suggestions relatives aux distances minimales, comme indiqué dans les diagrammes ci-dessous.

Installation en ligne

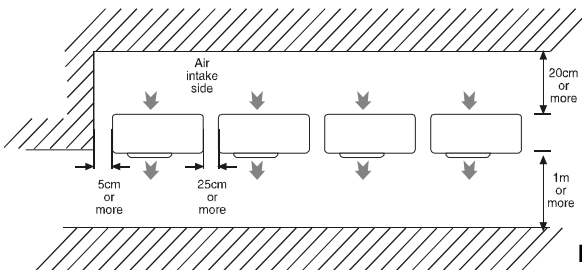

Dos à dos Face à face

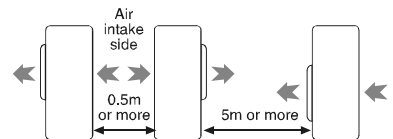

Face à dos

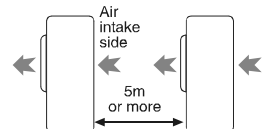

EVACUATION D'EAU CONDENSEE DE L'UNITE EXTERIE

Au cas où vous utilisez un coude de drainage, il faudra placer l'unité sur un support de 3cm de haut au minimum.

Installer le manchon vers le bas afin de faciliter le flot de l'eau de drainage.

Utiliser un tuyau de 16mm I.D. pour le drainage.

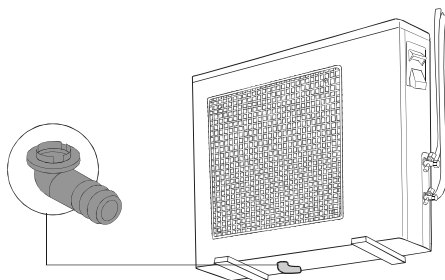

CONNEXIONS DE TUYAUX

COUPAGE ET EVASEMENT DE TUYAUX

1. Veuillez utiliser le coupeur de tuyaux pour couper les tuyaux.
2. Retirer toutes les bavures à l'aide d'un alésoir. Si toutes les bavures ne sont pas nettoyées, il y a risque de fuite de gaz! Tourner le bord des tuyaux vers le bas afin d'éviter que la poudre de métal ne pénètre dans les tuyaux.
3. Après avoir inséré l'écrou d'évasement dans le groupe de tuyaux, procédez à un évasement.

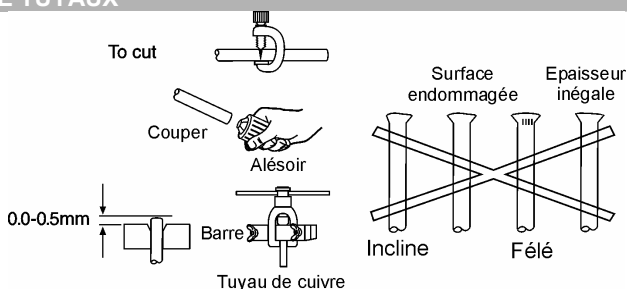

ISOLATION DES TUYAUX

1. Veuillez assurer l'isolation dans la portion de connexion de tuyaux, comme mentionné dans le diagramme d'installation de l'unité extérieure. Veuillez envelopper les extrémités des tuyaux afin d'éviter que l'eau ne pénètre dans la tuyauterie.
2. Si le manchon de drainage ou les tuyaux de raccordement se trouvent dans la chambre (où de la rosée risque de se former), veuillez augmenter l'isolation à l'aide de MOUSSE POLY-E d'une épaisseur de 9mm ou plus.

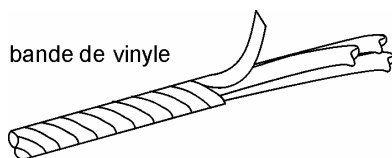

CONNEXION DES TUYAUX A L'UNITE

Connexion à l'unité intérieure

1. Aligner le centre des tuyaux et serrer fort l'écrou d'évasement.
2. Utiliser la clé de torsion pour serrer fermement l'écrou.

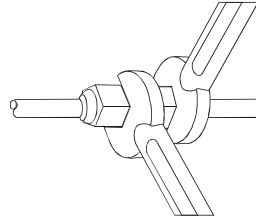

Connexion à l'unité extérieure

1. Aligner le centre des tuyaux aux soupapes.
2. Utiliser la clé de torsion pour serrer fermement les soupape conformément à la table:

Tuyau (Pouce)/ Torsion(N.m)	1/4	3/8	1/2	5/8	3/4
Ecrous d'évasement	13-18	40-45	60-65	70-75	80-85
Capsule de soupape	13-20	13-20	18-25	18-25	40-50
Capsule d'orifice de service	11-13	11-13	11-13	11-13	11-13

EVACUATION DES TUYAUX ET DE L'UNITE INTERIEURE

Après la connexion des unions dans les unités intérieure et extérieure, évacuez l'air des tuyaux et de l'unité intérieure comme suit:

1. Branchez les manchons de chargement à l'aide d'une fiche poussoir aux côtés inférieur et supérieur de l'appareil et de l'orifice de service des soupapes d'aspiration et de liquide. Branchez l'extrémité du manchon de chargement à l'aide de la fiche poussoir à l'orifice de service.
2. Branchez le manchon central de l'appareil de chargement à la pompe de vide.
3. Levez le commutateur de courant de la pompe de vide et vérifiez que l'aiguille du jauge se déplace de OMPa (0cm Hg) à -0.1 Mpa (-76cm Hg). laissez la pompe en marche pendant un quart d'heure.
4. Fermez les soupapes du côté inférieur et du côté supérieur de l'appareil de chargement et arrêtez la pompe de vide. Notez que l'aiguille dans la jauge ne doit pas se déplacer après cinq minutes approximativement.
5. Débranchez le manchon de chargement de la pompe de vide et des orifices de service des soupapes d'aspiration et de liquide.
6. Serrez les capsules de l'orifice de service des deux soupapes, et ouvrez-les à l'aide d'une clé "Allen" hexagonale
7. Démontez les capsules des deux soupapes, et ouvrez-les à l'aide d'une clé "Allen" hexagonale
8. Remontez les capsules de soupape sur les deux soupapes.
9. Vérifiez qu'il n'y a pas de fuite des quatre unions et des capsules de valves. Vérifiez avec un indicateur de fuite électronique ou une éponge immergée dans de l'eau savonneuse pour détecter des bulles.

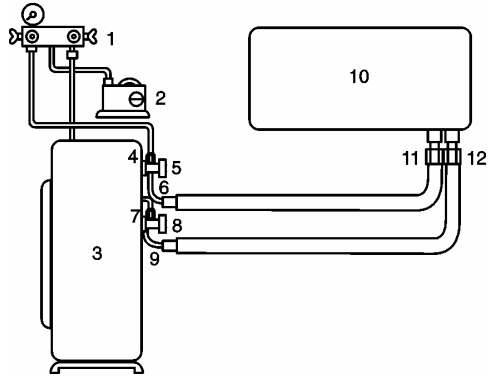

1. Appareil de chargement
2. Pompe de vide
3. UNITE EXTERIEURE
4. Soupape de service
5. Capsule
6. Soupape d'aspiration
7. Soupape de service
8. Capsule
9. Soupape de liquide
10. UNITE INTERIEURE
11. Connexion d'évasement d'aspiration
12. Connexion d'évasement de liquide

EXEMPLE

CAPACITY AND ADDITIONAL CHARGE FOR VARIOUS APPLICATIONS				
	WING 30	PXD 30	ECF XL 30	DNS 30
INDOOR	F1D 30	EX 30	KXL 30	DL S 30
	NXE 80	TXE 85	CXE 80	NLS 80
COOLING CAPACITY	2800 Btu/h	3000 Btu/h	3300 Btu/h	3400 Btu/h
HEATING CAPACITY	2800 Btu/h	3000 Btu/h	3300 Btu/h	3400 Btu/h
REFRIGERANT	440gram	440gram	440gram	440gram
RECHARGE	0 gram	200gram	440gram	440gram
RECHARGE	N/A	N/A	N/A	110gram

REFRIGERANT: R410A Cat. No. 43274A01

NOTICE: Pour le chargement additionnel de différentes valeurs de tuyauterie, voir la table de l'unité extérieure.

ALIMENTATION EN COURANT

L'installation et les connexions électriques doivent être exécutées par des électriciens qualifiés, conformément aux codes et aux règlements électriques locaux. Les unités de climatisation doivent être mises à la masse.

Les unités de climatisation doivent être branchées à une sortie de courant suffisant à partir d'un circuit de branchage séparé protégé par un disjoncteur temporisé, comme spécifié sur la plaque d'identité de l'unité.

La tension ne doit pas varier au-delà de $\pm 10\%$ de la tension nominale.

1. Préparer les extrémités de câble à fils multiples pour la connexion.
2. Enlever le couvercle intérieur/extérieur et ouvrir les bornes, enlever la vis de serrage du câble et retourner l'agrafe du câble.
3. Brancher les extrémités du câble aux deux bornes des unités intérieure et extérieure.
4. Branchez l'autre extrémité du câble de fil jumelé à la borne du fil jumelé de l'unité extérieure.
5. Attacher le câble électrique à fils multiples à l'aide des clames de câble.

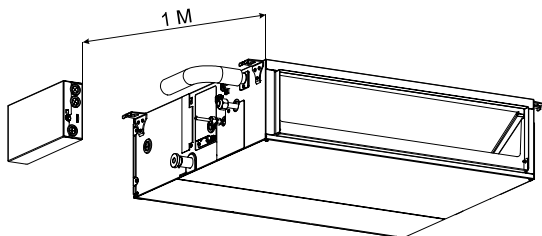
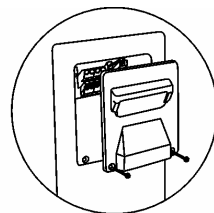
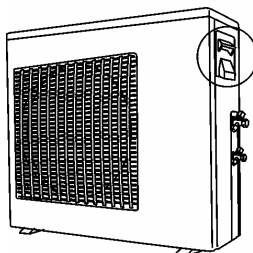

1PH 230V

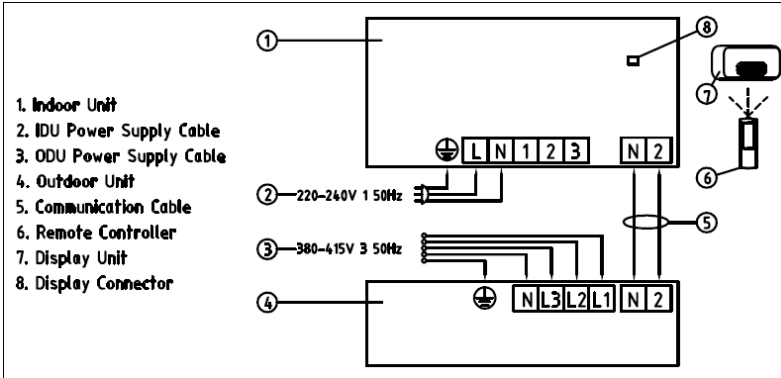

3PH 380V

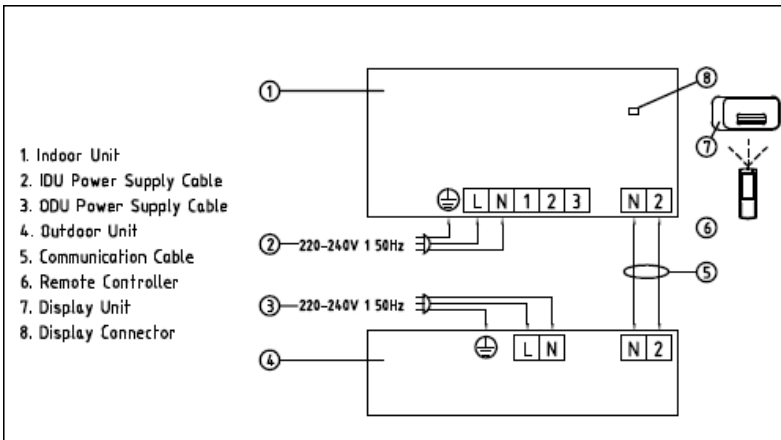

Desc.	1 PH 230V		3 PH 380V
	9000Btu/h~24000Btu/h	30000Btu/h~36000Btu/h	
Power Cable(ODU)	3 x 2.5 mm ²	3 x 6.0 mm ²	5 x 4.0 mm ²
Power Cable(IDU)	3 x 1.5 mm ²		
Communicate	2 x 0.75 mm ²		

UNITE DE CONTROLE D'AFFICHAGE

CRITERES D'EMPLACEMENT

Il est recommandé d'installer l'unité de contrôle d'affichage à proximité du plafond dans une zone neutre à conditions typiques. En plus, l'aspect esthétique doit être pris en considération. L'unité de contrôle d'affichage est reliée au tableau de contrôle principal sur le climatiseur (l'unité intérieure) par un câble de communication. Le câble est relié à l'unité de contrôle d'affichage par un connecteur rapide (prise de courant à 8 fiches).

INSTALLATION DE L'UNITE DE CONTROLE D'AFFICHAGE SUR LE MUR

Forer un orifice de 12mm de diamètre sur le mur, pour agencer le câble de communication.

Ouvrir le couvercle de l'unité, forer trois orifices dans le mur qui s'adaptent aux orifices dans l'unité de contrôle d'affichage, installer les encarts et attacher l'unité au mur à l'aide de trois vis.

L'unité de contrôle d'affichage est fournie avec un câble de communication spécial de 7 mètres de long, qui se termine par une cheville, reliée au bâti même par une boîte de dérivation, qui permet de contrôler le climatiseur à partir de plusieurs chambres différentes, chacune à partir de son unité de contrôle d'affichage.

Brancher le commutateur rapide à la douille appropriée sur le tableau de contrôle principale dans le coffret de branchement de l'unité intérieure.



AVERTISSEMENT

La prise ne doit pas être coupée du câble de communication si la longueur du câble est insuffisante. Dans ce cas, un câble d'extension de 5 mètres de long peut être ajouté.

FACTEURS CONSIDERES PENDANT LE PLACEMENT DE L'UNITE DE CONTRÔLE A DISTANCE

- a) Placer l'unité du Contrôleur à distance de manière à ce qu'une fois montée sur son support au mur, elle soit alignée avec l'unité de contrôle d'affichage (à moins de 8m.).
- b) Il est recommandé d'établir l'emplacement final de l'unité de contrôle à distance seulement après la première mise en marche, tout en assurant une transmission et une réception appropriée entre l'unité du Contrôleur à distance et l'unité de contrôle d'affichage.

LISTE DE CONTROLE AVANT LA MISE EN MARCHE

VERIFIER LE DRAINAGE

Verser de l'eau dans la cuvette de drainage en polystyrène expansé. Vérifier que l'eau s'écoule du manchon de drainage de l'unité intérieure

EVALUATION DE LA PERFORMANCE

Activer l'unité en mode de refroidissement et en haute vitesse de ventilation pendant un quart d'heure ou plus.

Mesurez la température d'air entrant et sortant. Vérifier que la différence entre la température entrante et sortante soit plus de 8°C

VERIFIER LES RUBRIQUES

- | | |
|---|--|
| <input type="checkbox"/> Y a-t-il une fuite de gaz dans les connexions d'écrous d'évasement? | <input type="checkbox"/> Est-ce que l'unité intérieure est convenablement montée au plafond? |
| <input type="checkbox"/> Est-ce que l'isolation de chaleur a été transférée dans la connexion d'écrous d'évasement? | <input type="checkbox"/> Est-ce que la tension du courant est conforme à la valeur nominale? |
| <input type="checkbox"/> Est-ce que le câble de connexion est fermement fixé au tableau de borne? | <input type="checkbox"/> Y a-t-il un son anormal?? |
| <input type="checkbox"/> Est-ce que le câble de connexion est fermement attaché? | <input type="checkbox"/> Est-ce que l'opération de refroidissement est normale? |
| <input type="checkbox"/> Est-ce que le drainage est en ordre? (Voir la section "Vérifier le drainage") | <input type="checkbox"/> Est-ce que le thermostat fonctionne normalement? |
| <input type="checkbox"/> Est-ce que la connexion du fil de mise à la masse est correcte? | <input type="checkbox"/> Est-ce que le LCD de contrôle à distance fonctionne normalement? |