

K XLN RC

Cassettes 900 x 900 Réversibles



		Puissance frigorifique (W)	Puissance calorifique (W)
1~230V	K XLN 24	6770	7080
50Hz	K XLN 30	8300	8940
3N 400V	K XLN 24	6770	7080
50Hz	K XLN 30	8300	8940

Airwell

GAMME CASSETTES

Notice technique
TM K XLN A 0 FR
Annule et remplace :

LISTE DES PAGES EFFECTIVES

Note : Les modifications des pages sont indiquées par un "N° de révision" dans le pied de page de chaque page concernée (son absence indique qu'il n'y a pas de modification dans la page correspondante). Les pages de la liste suivante représentent les pages concernées/non concernées réparties par chapitre.

Les dates de création et de modification des pages sont :

Création 0 Novembre 2005

Le nombre total de pages de cette publication est de **84** réparties comme suit :

Page N°	Révision N° ●	Page N°	Révision N° ●	Page N°	Révision N° ●
Titre	0				
A.....	0				
i.....	0				
1-1 - 1-4	0				
2-1	0				
3-1	0				
4-1	0				
5-1 - 5-2	0				
6-1 – 6-4	0				
7-1	0				
8-1 – 8-3	0				
9-1	0				
10-1	0				
11-1	0				
12-1	0				
13-1	0				

- Un zéro dans cette colonne indique une page non modifiée.

Table des matières

1. INTRODUCTION	1-1
2. FICHE TECHNIQUE	2-1
3. CONDITIONS NOMINALES.....	3-1
4. COTES D'ENCOMBREMENT	4-1
5. PERFORMANCES	5-1
6. DONNÉES ÉLECTRIQUES	6-1
7. SCHEMAS DE CABLAGE	7-1
8. RACCORDEMENTS ELECTRIQUES.....	8-1
9. DIAGRAMME FRIGORIFIQUE	9-1
10. RACCORDEMENTS DES TUBES.....	10-1
11. SYSTEME DE COMMANDE	11-1
12. DEPANNAGE	12-1
13. ACCESSOIRES EN OPTION	13-1

1. INTRODUCTION

1.1 Généralités

La gamme split à cassettes (900X900) pour installation en faux-plafond comprend les modèles RC (réversibles) suivants :

- **Réversible** Unités K XLN24RC, K XLN30RC, 1PH & 3PH

1.2 Principales caractéristiques

La série Cassette (900X900) intègre les plus récentes innovations technologiques, notamment :

- Unités R410A
- Commande par microprocesseur.
- Ventilateur intérieur centrifuge pour un fonctionnement silencieux
- Fort coefficient de performance (COP).
- Accès aisé aux interconnexions de tubes et câbles
- Pompe à relevage intégrée.
- Balayage automatique de l'air traité.
- Installation et entretien aisés.

1.3 Unité intérieure

L'unité intérieure est installée au plafond et peut être facilement adaptée à différents types d'applications résidentielles et commerciales.

Elle comprend :

- Echangeur carré à ailettes hydrophiles en aluminium.
- Un ventilateur centrifuge grand diamètre
- Volets motorisés
- Boîtier de commande électronique performant.

1.4 Filtration

La série Cassette est fournie avec des préfiltres faciles d'accès et régénérables (maille)

1.5 Commande

Le contrôleur interne du microprocesseur et une télécommande infrarouge fournie de base assurent un fonctionnement et une programmation complets. Pour de plus amples détails, veuillez consulter le manuel d'utilisation.

1.6 Unité extérieure

Elle comprend :

- Compresseur **rotatif** monté en compartiment insonorisé
- Ventilateur axial.
- Echangeur extérieur à ailettes hydrophiles.
- Grille de ventilation.
- Liaison de type "flare" des vannes d'entretien.
- Bornier d'interconnexion de câblage.
- Protecteur de phase électrique intégral (sur les modèles 3PH).
- PCB TYPHOON performante

1.7 Raccordements des tubes

Interconnexion des tubes de type flare à réaliser sur site.
Pour de plus amples détails, veuillez consulter le manuel d'installation.

1.8 Accessoires

ASK (Kit toutes saisons) :

Pour les conditions de fonctionnement en froid à basse température, un ASK peut être installé. Ce kit permet le fonctionnement en froid jusqu'à une température extérieure de -10°C en commandant progressivement la vitesse des ventilateurs extérieurs.

Télécommande murale RCW





La télécommande RCW1/RCW2 est installée au mur pour des applications composées de plusieurs unités intérieures

1.9 Documentation fournie

Chaque unité est fournie avec ses manuels d'installation et d'utilisation.

1.10 Table de compatibilité

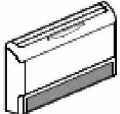
1.10.1 R410A

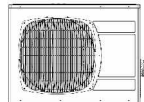
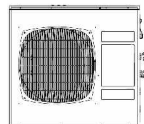
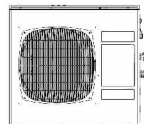
UNITES EXTERIEURES		UNITES EXTERIEURES								
										
	MODELE	REF	K XLN24	KXLN30	FLO24	FLO30	SX24	SX30	DLS24	DLS30
	OU724ST	R410A	√		√		√		√	
	OU724T ST	R410A	√		√		√		√	
	OU724 RC	R410A	√		√*		√		√	
	OU724T RC	R410A	√		√*		√		√	
	OU830 ST	R410A		√		√		√		√
	OU830T ST	R410A		√		√		√		√
	OU830 RC	R410A		√		√		√		√
	OU830T RC	R410A		√		√		√		√

√* - cette combinaison est hors du concept lego et n'est pas compatible avec d'autres types d'unités intérieures.

Le tableau ci-dessus liste la compatibilité entre les unités extérieures et les unités intérieures K XLN. De plus, les unités extérieures listées sont compatibles avec d'autres types d'unités intérieures telles que gainables, murales, consoles/plafonnier.

2. FICHE TECHNIQUE

2.1 R410A

Unité intérieure		K XLN-24			
Unité extérieure		OU7-24			
Méthode d'installation des liaisons		Flared			
Caractéristiques		Unités	Froid seul	Froid	Chaud
Capacité ⁽¹⁾		Btu/hr	23100	23100	24150
		kW	6.77	6.77	7.08
Puissance ⁽¹⁾		kW	2.25	2.25	2.33
EER (Froid) ou COP (Chaud) ⁽¹⁾		W/W	3.01	3.01	3.04
Label énergétique			B	B	D
Tension d'alimentation électrique		V/Ph/Hz	220-240V/Monophasé/50Hz		
Intensité nominale		A	9.6	9.6	9
Intensité de démarrage		A	63		
Disjoncteur		A	20		
INTERIEURE	Ventilateur type & quantité			Centrifuge x 1	
	Vitesses du ventilateur	GV/MV/PV	RPM	570/510/460	
	Débit d'air ⁽²⁾	GV/MV/PV	m3/hr	910/800/690	
	Pression statique externe	Min-Max	Pa	N/A	
	Niveau de puissance sonore ⁽³⁾	GV/MV/PV	dB(A)	54/50/48	
	Niveau de pression sonore ⁽⁴⁾	GV/MV/PV	dB(A)	44/41/38	
	Déshumidification		l/hr	2.5	
	Diamètre Tube condensat		mm	32	
	Dimensions	LxHxP	mm	840x230x840 (Unité) / 950x46x950 (Châssis)	
	Poids		kg	36 (unité) / 6 (châssis)	
	Dimensions packaging	LxHxP	mm	1011x333x931 (Unité) / 1013x145x1013(Châssis)	
	Poids du packaging		kg	40 (unité) / 7 (châssis)	
	Unités par palette		unités	5 (unité) / 15 (châssis)	
	Taille d'empilement		unités	5 niveaux (unité) / 15 niveaux (châssis)	
EXTERIEURE	Contrôle réfrigérant			Tube capillaire (restricteur pour chauffage)	
	Type de compresseur, modèle			Rotatif, Mitsubishi NN2YDMAT	
	Ventilateur type & quantité			Hélicoïde (direct) x 1	
	Vitesses du ventilateur	GV/PV	RPM	850	
	Débit d'air	GV/PV	m3/hr	3100	
	Niveau de puissance sonore	GV/PV	dB(A)	67	
	Niveau de pression sonore ⁽⁴⁾	GV/PV	dB(A)	58	
	Dimensions	LxHxP	mm	900x680x340	
	Poids		kg	78	
	Dimensions packaging	LxHxP	mm	985x730x406	
	Poids du packaging		kg	82	
	Unités par palette		Unités	6	
	Taille d'empilement		unités	2 niveaux	
	Réfrigérant			R410A	
	Refrigerant chargless distance		kg/m	2.16kg/12.5m	
	Charge additionnelle par mètre		g/m	25	
Connexions entre les unités	Tube liquide	In.(mm)	3/8"(9.53)		
	Tube d'aspiration	In.(mm)	5/8"(15.88)		
	Longueur du tube max.	m.	Max.30		
	Dénivelé max.	m.	Max.15		
Type de commande			Télécommande		
Eléments calorifiques		kW			
Autres			ASK – Option usine		

(1) Conditions nominales conformes aux normes ISO 5151 et ISO 13253 (pour les unités gainables).

(2) Débit d'air dans les unités gainables à la pression statique externe nominale.

(3) La puissance sonore dans les unités gainables est mesurée à l'évacuation d'air.

(4) Pression sonore mesurée à 1 mètre de l'unité.

FICHE TECHNIQUE

Unité intérieure			K XLN-24			
Unité extérieure			OU7-24T			
Méthode d'installation des liaisons			Flared			
Caractéristiques		Unités	Froid seul	Froid	Chaud	
Capacité ⁽¹⁾		Btu/hr	23100	23100	24150	
		kW	6.77	6.77	7.08	
Puissance ⁽¹⁾		kW	2.25	2.25	2.33	
EER (Froid) ou COP (Chaud) ⁽¹⁾		W/W	3.01	3.01	3.04	
Label énergétique			B	B	D	
Tension d'alimentation électrique		V/Ph/Hz	400V/3PH/50Hz			
Intensité nominale		A	3 X 7.4	3 X 7.4	3 X 7.6	
Intensité de démarrage		A	55			
Disjoncteur		A	3 X 16			
INTERIEURE	Ventilateur type & quantité			Centrifuge x 1		
	Vitesses du ventilateur		GV/MV/PV	RPM	570/510/460	
	Débit d'air ⁽²⁾		GV/MV/PV	m3/hr	910/800/690	
	Pression statique externe		Min-Max	Pa	N/A	
	Niveau de puissance sonore ⁽³⁾		GV/MV/PV	dB(A)	54/50/48	
	Niveau de pression sonore ⁽⁴⁾		GV/MV/PV	dB(A)	44/41/38	
	Déshumidification			l/hr	2.5	
	Diamètre Tube condensat			mm	32	
	Dimensions		LxHxP	mm	840x230x840 (Unité) / 950x46x950 (Châssis)	
	Poids			kg	36 (unité) / 6 (châssis)	
	Dimensions packaging		LxHxP	mm	1011x333x931 (Unité) / 1013x145x1013(Châssis)	
	Poids du packaging			kg	40 (unité) / 7 (châssis)	
	Unités par palette			unités	5 (unité) / 15 (châssis)	
	Taille d'empilement			unités	5 niveaux (unité) / 15 niveaux (châssis)	
	EXTERIEURE	Contrôle réfrigérant			Tube capillaire (restricteur pour chauffage)	
Type de compresseur, modèle			Rotatif, Mitsubishi NN27VDAMT			
Ventilateur type & quantité			Hélicoïde (direct) x 1			
Vitesses du ventilateur		GV/PV	RPM	850		
Débit d'air		GV/PV	m3/hr	3100		
Niveau de puissance sonore		GV/PV	dB(A)	67		
Niveau de pression sonore ⁽⁴⁾		GV/PV	dB(A)	58		
Dimensions		LxHxP	mm	900x680x340		
Poids			kg	78		
Dimensions packaging		LxHxP	mm	985x730x406		
Poids du packaging			kg	82		
Unités par palette			Unités	6		
Taille d'empilement			unités	2 niveaux		
Réfrigérant				R410A		
Refrigerant chargless distance			kg/m	2.16kg/12.5m		
Charge additionnelle par mètre			g/m	25		
Connexions entre les unités		Tube liquide	ln.(mm)	3/8"(9.53)		
		Tube d'aspiration	ln.(mm)	5/8"(15.88)		
		Longueur du tube max.	m.	Max.30		
		Dénivelé max.	m.	Max.15		
Type de commande			Télécommande			
Eléments calorifiques			kW			
Autres			ASK – Option usine			

(1) Conditions nominales conformes aux normes ISO 5151 et ISO 13253 (pour les unités gainables).

(2) Débit d'air dans les unités gainables à la pression statique externe nominale.

(3) La puissance sonore dans les unités gainables est mesurée à l'évacuation d'air.

(4) Pression sonore mesurée à 1 mètre de l'unité.

Unité intérieure		K XLN-30			
Unité extérieure		OU830			
Méthode d'installation des liaisons		Flared			
Caractéristiques		Unités	Froid seul	Froid	Chaud
Capacité ⁽¹⁾		Btu/hr	28,300	28,300	30,500
		kW	8.30	8.30	8.94
Puissance ⁽¹⁾		kW	2.94	2.94	2.88
EER (Froid) ou COP (Chaud) ⁽¹⁾		W/W	2.82	2.82	3.10
Label énergétique			C	C	D
Tension d'alimentation électrique		V/Ph/Hz	220-240V/Monophasé/50Hz		
Intensité nominale		A	12.3	12.3	12.3
Intensité de démarrage		A	80		
Disjoncteur		A	25		
INTERIEURE	Ventilateur type & quantité			Centrifuge x 1	
	Vitesses du ventilateur	GV/MV/PV	RPM	740/700/620	
	Débit d'air ⁽²⁾	GV/MV/PV	m3/hr	1200/1120/985	
	Pression statique externe	Min-Max	Pa	N/A	
	Niveau de puissance sonore ⁽³⁾	GV/MV/PV	dB(A)	61/59/56	
	Niveau de pression sonore ⁽⁴⁾	GV/MV/PV	dB(A)	52/50/47	
	Déshumidification		l/hr	3.2	
	Diamètre Tube condensat		mm	32	
	Dimensions	LxHxP	mm	840x230x840 (Unité) / 950x46x950 (Châssis)	
	Poids		kg	36 (unité) / 6 (châssis)	
	Dimensions packaging	LxHxP	mm	1011x333x931 (Unité) / 1013x145x1013(Châssis)	
	Poids du packaging		kg	40 (unité) / 7 (châssis)	
	Unités par palette		unités	5 (unité) / 15 (châssis)	
	Taille d'empilement		unités	5 niveaux (unité) / 15 niveaux (châssis)	
EXTERIEURE	Contrôle réfrigérant			Capillaire	
	Type de compresseur, modèle			Rotatif, Mitsubishi NN33VAAMT	
	Ventilateur type & quantité			Hélicoïde (direct) x 1	
	Vitesses du ventilateur	GV/PV	RPM	850	
	Débit d'air	GV/PV	m3/hr	3150	
	Niveau de puissance sonore	GV/PV	dB(A)	69	
	Niveau de pression sonore ⁽⁴⁾	GV/PV	dB(A)	59	
	Dimensions	LxHxP	mm	900x860x340	
	Poids		kg	78	
	Dimensions packaging	LxHxP	mm	985x907x435	
	Poids du packaging		kg	82	
	Unités par palette		Unités	6	
	Taille d'empilement		unités	2 niveaux	
	Réfrigérant			R410A	
	Refrigerant chargless distance		kg/m	2.42kg/15m	
	Charge additionnelle par mètre		g/m	30	
	Connexions entre les unités	Tube liquide	In.(mm)	3/8"(9.53)	
Tube d'aspiration		In.(mm)	5/8"(15.88)		
Longueur du tube max.		m.	Max.30		
Dénivelé max.		m.	Max.15		
Type de commande			Télécommande		
Eléments calorifiques		kW			
Autres			Résistance de carter (50W)		

(1) Conditions nominales conformes aux normes ISO 5151 et ISO 13253 (pour les unités gainables).

(2) Débit d'air dans les unités gainables à la pression statique externe nominale.

(3) La puissance sonore dans les unités gainables est mesurée à l'évacuation d'air.

(4) Pression sonore mesurée à 1 mètre de l'unité.

FICHE TECHNIQUE

Unité intérieure		K XLN-30			
Unité extérieure		OU830T			
Méthode d'installation des liaisons		Flared			
Caractéristiques		Unités	Froid seul	Froid	Chaud
Capacité ⁽¹⁾		Btu/hr	28,300	28,300	30,500
		kW	8.30	8.30	8.94
Puissance ⁽¹⁾		kW	2.86	2.86	2.79
EER (Froid) ou COP (Chaud) ⁽¹⁾		W/W	2.9	2.9	3.20
Label énergétique			C	C	D
Tension d'alimentation électrique		V/Ph/Hz	400V/3PH/50Hz		
Intensité nominale		A	3 x 5.2	3 x 5.2	3 x 5.2
Intensité de démarrage		A	35		
Disjoncteur		A	3 x 16		
INTERIEURE	Ventilateur type & quantité			Centrifuge x 1	
	Vitesses du ventilateur		GV/MV/PV	RPM 740/700/620	
	Débit d'air ⁽²⁾		GV/MV/PV	m3/hr 1200/1120/985	
	Pression statique externe		Min-Max	Pa N/A	
	Niveau de puissance sonore ⁽³⁾		GV/MV/PV	dB(A) 61/59/56	
	Niveau de pression sonore ⁽⁴⁾		GV/MV/PV	dB(A) 52/50/47	
	Déshumidification		l/hr	3.2	
	Diamètre Tube condensat		mm	32	
	Dimensions		LxHxP	mm 840x230x840 (Unité) / 950x46x950 (Châssis)	
	Poids		kg	36 (unité) / 6 (châssis)	
	Dimensions packaging		LxHxP	mm 1011x333x931 (Unité) / 1013x145x1013 (Châssis)	
	Poids du packaging		kg	40 (unité) / 7 (châssis)	
	Unités par palette		unités	5 (unité) / 15 (châssis)	
	Taille d'empilement		unités	5 niveaux (unité) / 15 niveaux (châssis)	
EXTERIEURE	Contrôle réfrigérant			Capillaire	
	Type de compresseur, modèle			Rotatif, Mitsubishi NN33YCAMT	
	Ventilateur type & quantité			Hélicoïde (direct) x 1	
	Vitesses du ventilateur		GV/PV	RPM 850	
	Débit d'air		GV/PV	m3/hr 3150	
	Niveau de puissance sonore		GV/PV	dB(A) 69	
	Niveau de pression sonore ⁽⁴⁾		GV/PV	dB(A) 59	
	Dimensions		LxHxP	mm 900x860x340	
	Poids		kg	78	
	Package dimensions		LxHxP	mm 985x907x435	
	Poids du packaging		kg	82	
	Unités par palette		Unités	6	
	Taille d'empilement		unités	2 niveaux	
	Réfrigérant			R410A	
	Refrigerant chargless distance		kg/m	2.42kg/15m	
	Charge additionnelle par mètre		g/m	30	
	Connexions entre les unités	Tube liquide		In.(mm)	3/8"(9.53)
Tube d'aspiration		In.(mm)	5/8"(15.88)		
Longueur du tube max.		m.	Max.30		
Dénivelé max.		m.	Max.15		
Type de commande			Télécommande		
Eléments calorifiques		kW			
Autres			Résistance de carter (50W), protecteur 3PH		

(1) Conditions nominales conformes aux normes ISO 5151 et ISO 13253 (pour les unités gainables).

(2) Débit d'air dans les unités gainables à la pression statique externe nominale.

(3) La puissance sonore dans les unités gainables est mesurée à l'évacuation d'air.

(4) Pression sonore mesurée à 1 mètre de l'unité.

3. CONDITIONS NOMINALES

Conditions nominales conformes aux normes ISO 5151 et ISO 13253 (pour les unités gainables).

Froid :

Intérieure : 27°C DB 19°C WB

Extérieure : 35°C DB

Chaud :

Intérieure : 20°C DB

Extérieure : 7°C DB 6°C WB

3.1 Limites de fonctionnement

3.1.1 R410A

		Intérieure	Extérieure
Froid	Limite supérieure	32°C DB 23°C WB	46°C DB
	Limite inférieure	21°C DB 15°C WB	10°C DB
Chaud	Limite supérieure	27°C DB	24°C DB 18°C WB
	Limite inférieure	10°C DB	-9°C DB -10°C WB
Tension	1PH	198 – 264 V	
	3PH	360 – 440 V	

4. COTES D'ENCOMBREMENT

4.1 K XLN 24, 30,

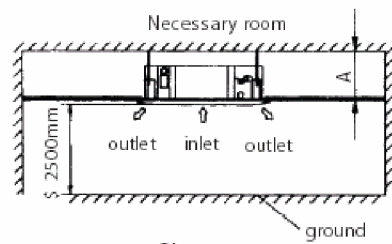

Note: 27 Series A/ 260mm
45 Series A/ 330mm

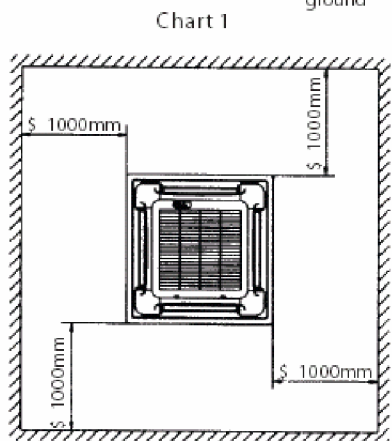

Chart 1

Chart 2

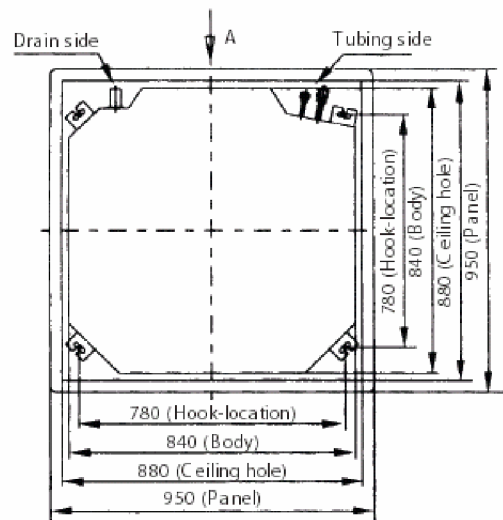

Chart 3

(Unit: mm)

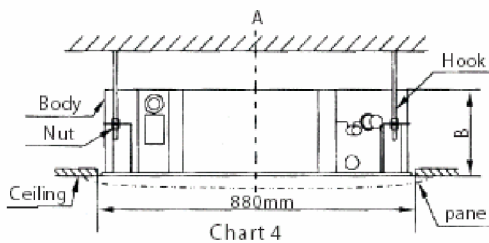

Chart 4

Note: 27 Series B=240mm
45 Series B=310mm

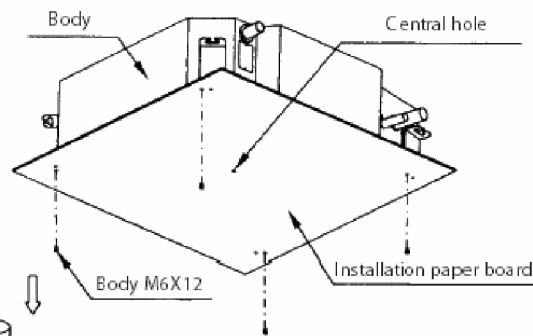

Chart 7

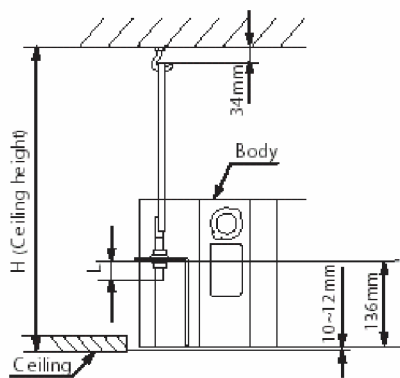

Chart 5

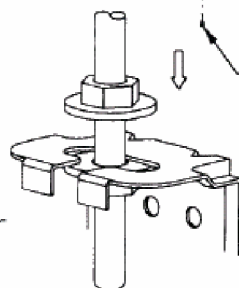
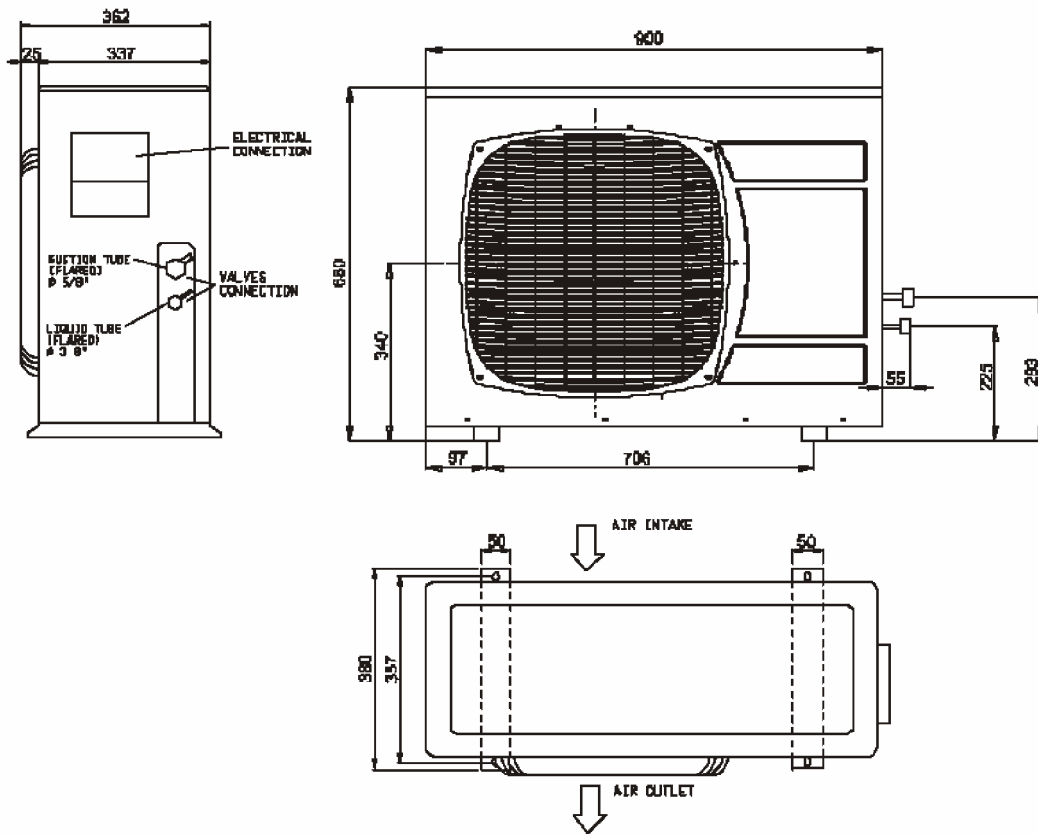
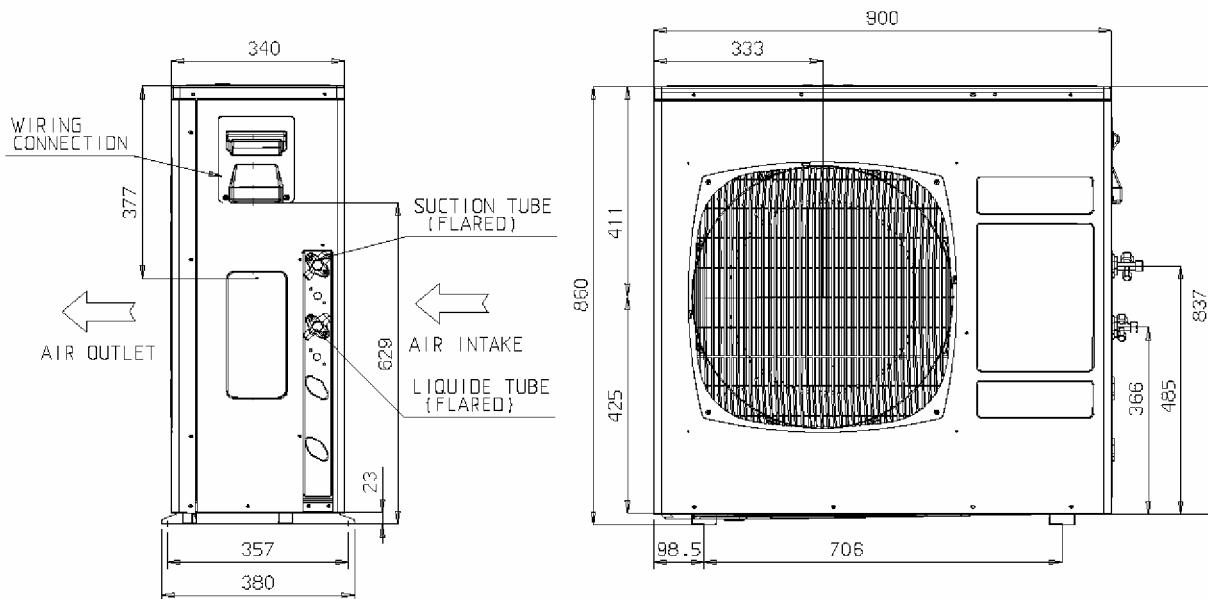

Chart 6

4.2 Unité extérieure : OU724



4.3 Unité extérieure : OU830



5. PERFORMANCES

5.1 K XLN24 OU724 R410A 1PH/3PH

5.1.1 Mode Froid sur raccordement de tube de 7,5 m.

230V : Ventilateur intérieur à vitesse haute.

Température air entrant unité extérieure (C)	Données	Température air entrant unité intérieure (C)				
		15/21	17/24	19/27	21/29	23/32
15 ⁽¹⁾	TC	7.14	7.39	7.57	7.74	7.86
	SC	4.80	5.00	5.20	5.33	5.43
	PI	1.60	1.60	1.60	1.60	1.61
20 ⁽¹⁾	TC	6.90	7.28	7.51	7.68	7.82
	SC	4.70	4.96	5.17	5.31	5.41
	PI	1.73	1.74	1.74	1.75	1.76
25	TC	6.53	7.05	7.42	7.64	7.83
	SC	4.58	4.86	5.13	5.28	5.37
	PI	1.87	1.88	1.90	1.91	1.92
30	TC	6.11	6.65	7.19	7.44	7.66
	SC	4.44	4.72	5.02	5.16	5.26
	PI	2.02	2.05	2.07	2.08	2.10
35	TC	5.66	6.14	6.77	7.11	7.45
	SC	4.22	4.52	4.90	5.04	5.14
	PI	2.18	2.21	2.25	2.27	2.28
40	TC	5.14	5.60	6.11	6.68	7.02
	SC	3.98	4.28	4.64	4.78	4.88
	PI	2.35	2.39	2.43	2.46	2.48
46	TC	4.46	4.88	5.37	5.93	6.39
	SC	3.66	3.93	4.23	4.37	4.47
	PI	2.57	2.60	2.66	2.70	2.73

LEGENDE

- TC – Capacité totale de refroidissement, kW
- SC – Capacité sensible, kW
- PI – Puissance, kW
- WB – Température de bulbe humide, (°C)
- DB – Température de bulbe sec, (°C)
- ID – Intérieure
- OD – Extérieure

(1) La zone entourée est en-deçà des limites de fonctionnement standard. Pour un fonctionnement en conditions de basse température, consulter les accessoires en option.

PERFORMANCES

5.1.2 Mode Chaud sur raccordement de tube de 7,5 m.

230V : Ventilateur intérieur à vitesse haute.

Température air entrant unité extérieure (°C)	Température air entrant unité intérieure (°C)					
	15		20		25	
	TH	PI	TH	PI	TH	PI
-10	4.09	1.86	3.93	1.99	3.78	6.34
-7	4.40	1.91	4.24	2.02	4.09	6.46
-2	4.67	1.93	4.52	2.05	4.36	6.58
2	5.69	2.03	5.45	2.16	5.22	6.94
6	7.29	2.18	7.08	2.33	6.83	7.52
10	7.93	2.30	7.72	2.46	7.50	7.99
15	8.57	2.40	8.35	2.59	8.14	8.35
20	9.03	2.47	8.81	2.68	8.57	8.78

* Le tableau ci-dessus inclut l'influence pondérée du dégivrage.

LEGENDE

- TH – Capacité totale de chauffage, kW
- PI – Puissance, kW
- WB – Température de bulbe humide, (°C)
- DB – Température de bulbe sec, (°C)
- ID – Intérieure
- OU – Extérieure

5.2 Facteur de correction de la puissance en fonction de la longueur du tube (unidirectionnel)

LONGUEUR TOTALE DU TUBE								
4m	7.5m	10m	15m	20m	25m	30m	40m	50m
1.01	1	0.98	0.97	0.96	0.95	0.94	---	---

* La longueur minimum recommandée du tube entre unités extérieures et intérieures est de 4m.

5.2.1 Chaud

LONGUEUR TOTALE DU TUBE								
4m	7.5m	10m	15m	20m	25m	30m	40m	50m
1.02	1	0.99	0.99	0.98	0.97	0.97	---	---

* La longueur minimum recommandée du tube entre unités extérieures et intérieures est de 4m.

5.3 Courbes de pression.

5.3.1 Froid.

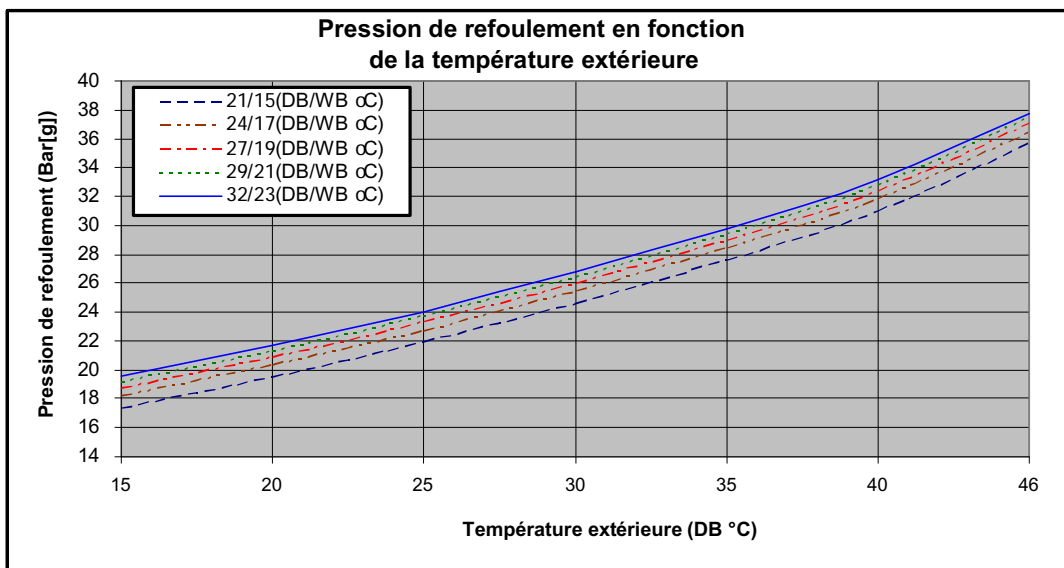
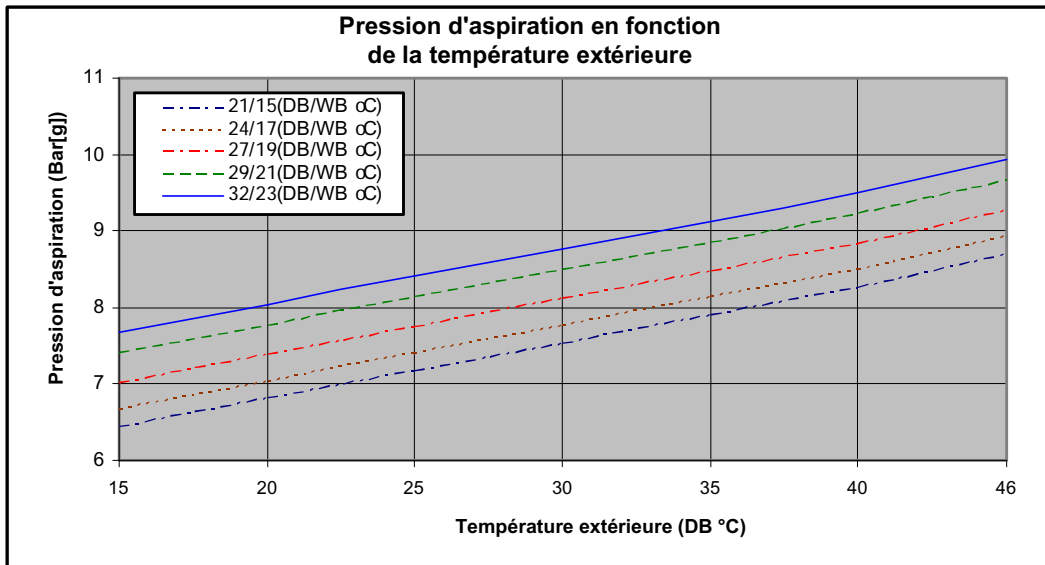

5.3.2 Chaud.

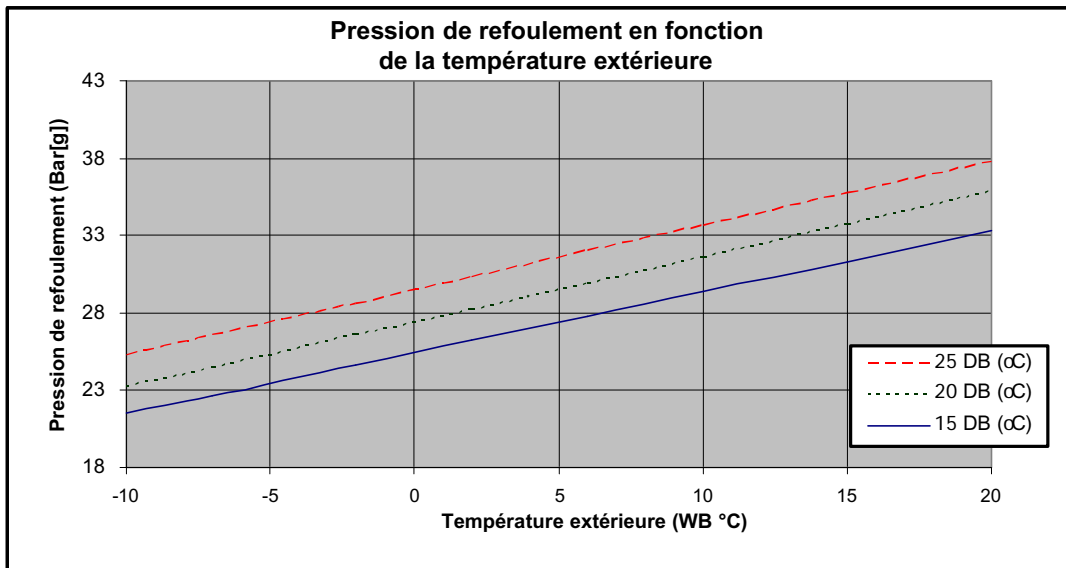
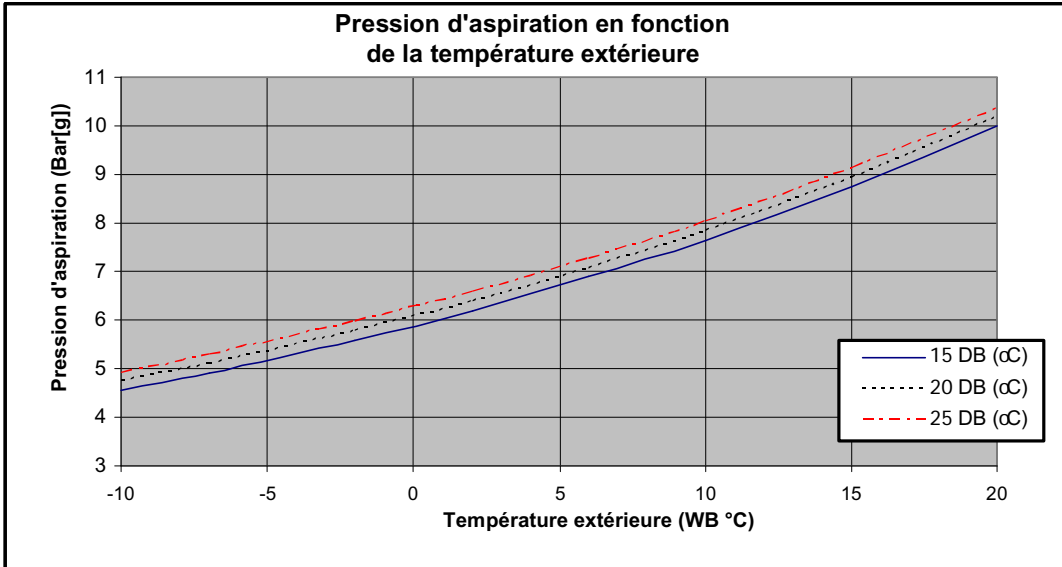

5.4 K XLN30 OU830 R410A

5.4.1 Mode Froid sur raccordement de tube de 7,5 m.

230V : Ventilateur intérieur à vitesse haute.

Température air entrant unité extérieure (°C)	Données	Température air entrant unité intérieure (°C)				
		15/21	17/24	19/27	21/29	23/32
15 ⁽¹⁾	TC	8.75	9.06	9.27	9.49	9.64
	SC	5.88	6.13	6.37	6.53	6.65
	PI	2.08	2.09	2.09	2.10	2.11
20 ⁽¹⁾	TC	8.46	8.92	9.20	9.42	9.58
	SC	5.76	6.07	6.33	6.51	6.63
	PI	2.26	2.27	2.28	2.29	2.29
25	TC	8.01	8.65	9.09	9.37	9.59
	SC	5.61	5.95	6.28	6.46	6.58
	PI	2.45	2.46	2.48	2.50	2.51
30	TC	7.49	8.15	8.81	9.12	9.39
	SC	5.43	5.78	6.14	6.32	6.44
	PI	2.64	2.68	2.70	2.72	2.75
35	TC	6.93	7.52	8.30	8.72	9.13
	SC	5.17	5.54	6.00	6.17	6.29
	PI	2.85	2.89	2.94	2.96	2.98
40	TC	6.31	6.86	7.49	8.19	8.61
	SC	4.87	5.24	5.68	5.86	5.98
	PI	3.07	3.12	3.17	3.21	3.24
46	TC	5.47	5.98	6.58	7.27	7.83
	SC	4.49	4.81	5.18	5.36	5.48
	PI	3.35	3.40	3.48	3.53	3.57

LEGENDE

- TC – Capacité totale de refroidissement, kW
 SC – Capacité sensible, kW
 PI – Puissance, kW
 WB – Température de bulbe humide, (°C)
 DB – Température de bulbe sec, (°C)
 ID – Intérieure
 OD – Extérieure

(1) La zone entourée est en-deçà des limites de fonctionnement standard. Pour un fonctionnement en conditions de basse température, consulter les accessoires en option.

PERFORMANCES

5.4.2 Mode Chaud sur raccordement de tube de 7,5 m.

230V : Ventilateur intérieur à vitesse haute.

Température air entrant unité extérieure (°C)	Température air entrant unité intérieure (°C)					
	15		20		25	
	TH	PI	TH	PI	TH	PI
-10	5.16	2.30	4.97	2.45	4.77	2.58
-7	5.56	2.36	5.36	2.49	5.16	2.63
-2	5.90	2.39	5.70	2.53	5.51	2.68
2	7.18	2.51	6.88	2.66	6.59	2.82
6	9.21	2.69	8.94	2.88	8.63	3.06
10	10.01	2.84	9.74	3.04	9.48	3.25
15	10.82	2.97	10.55	3.20	10.28	3.40
20	11.40	3.05	11.13	3.31	10.82	3.57

* Le tableau ci-dessus inclut l'influence pondérée du dégivrage.

LEGENDE

- TH – Capacité totale de chauffage, kW
- PI – Puissance, kW
- WB – Température de bulbe humide, (°C)
- DB – Température de bulbe sec, (°C)
- ID – Intérieure
- OU – Extérieure

5.5 K XLN30 OU830T R410A

5.5.1 Mode Froid sur raccordement de tube de 7,5 m.

230V : Ventilateur intérieur à vitesse haute.

Température air entrant unité extérieure (°C)	Données	Température air entrant unité intérieure (°C)				
		15/21	17/24	19/27	21/29	23/32
15 ⁽¹⁾	TC	8.75	9.06	9.27	9.49	9.64
	SC	5.88	6.13	6.37	6.53	6.65
	PI	2.03	2.03	2.04	2.04	2.05
20 ⁽¹⁾	TC	8.46	8.92	9.20	9.42	9.58
	SC	5.76	6.07	6.33	6.51	6.63
	PI	2.20	2.21	2.22	2.23	2.23
25	TC	8.01	8.65	9.09	9.37	9.59
	SC	5.61	5.95	6.28	6.46	6.58
	PI	2.38	2.40	2.41	2.43	2.44
30	TC	7.49	8.15	8.81	9.12	9.39
	SC	5.43	5.78	6.14	6.32	6.44
	PI	2.57	2.60	2.63	2.65	2.67
35	TC	6.93	7.52	8.30	8.72	9.13
	SC	5.17	5.54	6.00	6.17	6.29
	PI	2.77	2.81	2.86	2.88	2.90
40	TC	6.31	6.86	7.49	8.19	8.61
	SC	4.87	5.24	5.68	5.86	5.98
	PI	2.99	3.03	3.08	3.12	3.15
46	TC	5.47	5.98	6.58	7.27	7.83
	SC	4.49	4.81	5.18	5.36	5.48
	PI	3.26	3.31	3.39	3.43	3.47

LEGENDE

- TC – Capacité totale de refroidissement, kW
- SC – Capacité sensible, kW
- PI – Puissance, kW
- WB – Température de bulbe humide, (°C)
- DB – Température de bulbe sec, (°C)
- ID – Intérieure
- OD – Extérieure

(1) La zone entourée est en-deçà des limites de fonctionnement standard. Pour un fonctionnement en conditions de basse température, consulter les accessoires en option.

PERFORMANCES

5.5.2 Mode Chaud sur raccordement de tube de 7,5 m.

230V : Ventilateur intérieur à vitesse haute.

AIR ENTRANT, WB HELICE OU (°C)	AIR ENTRANT, DB HELICE ID (°C)					
	15		20		25	
	TH	PI	TH	PI	TH	PI
-10	5.16	2.23	4.97	2.38	4.77	2.50
-7	5.56	2.29	5.36	2.41	5.16	2.54
-2	5.90	2.32	5.70	2.46	5.51	2.59
2	7.18	2.43	6.88	2.58	6.59	2.73
6	9.21	2.61	8.94	2.79	8.63	2.96
10	10.01	2.75	9.74	2.94	9.48	3.15
15	10.82	2.87	10.55	3.10	10.28	3.29
20	11.40	2.96	11.13	3.21	10.82	3.46

* Le tableau ci-dessus inclut l'influence pondérée du dégivrage.

LEGENDE

- TH – Capacité totale de chauffage, kW
- PI – Puissance, kW
- WB – Température de bulbe humide, (°C)
- DB – Température de bulbe sec, (°C)
- ID – Intérieure
- OU – Extérieure

5.6 Facteur de correction de la puissance en fonction de la longueur du tube (unidirectionnel)

LONGUEUR TOTALE DU TUBE								
4m	7.5m	10m	15m	20m	25m	30m	40m	50m
1.01	1	0.98	0.97	0.96	0.95	0.94	0.93	0.90

* La longueur minimum recommandée du tube entre unités extérieures et intérieures est de 4m.

5.6.1 Chaud

LONGUEUR TOTALE DU TUBE								
4m	7.5m	10m	15m	20m	25m	30m	40m	50m
1.02	1	0.99	0.99	0.98	0.97	0.97	0.96	0.95

* La longueur minimum recommandée du tube entre unités extérieures et intérieures est de 4m.

5.7 Courbes de pression.

5.7.1 K XLN30 OU830 R410A - Froid :

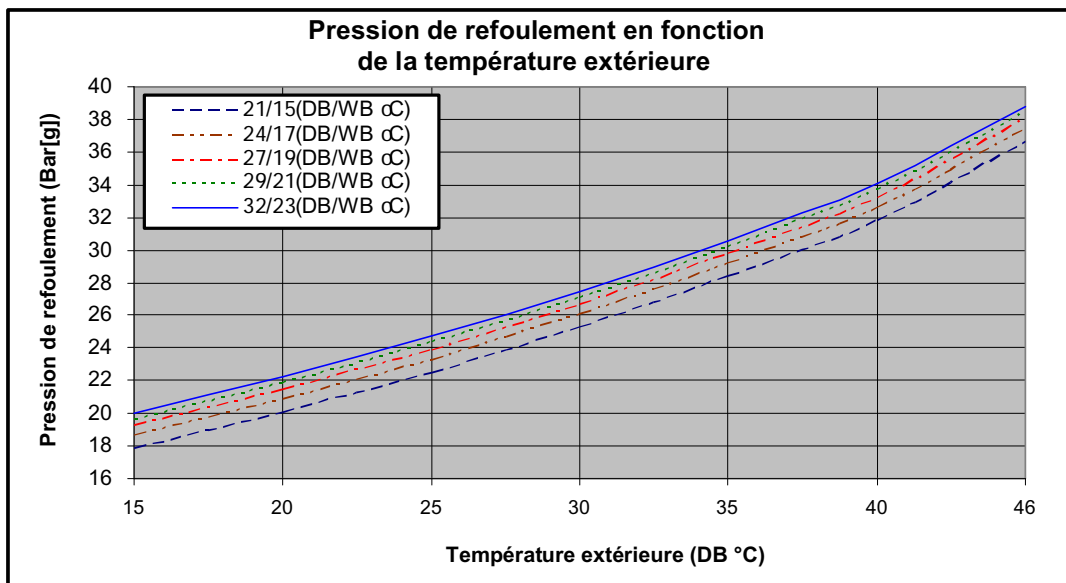
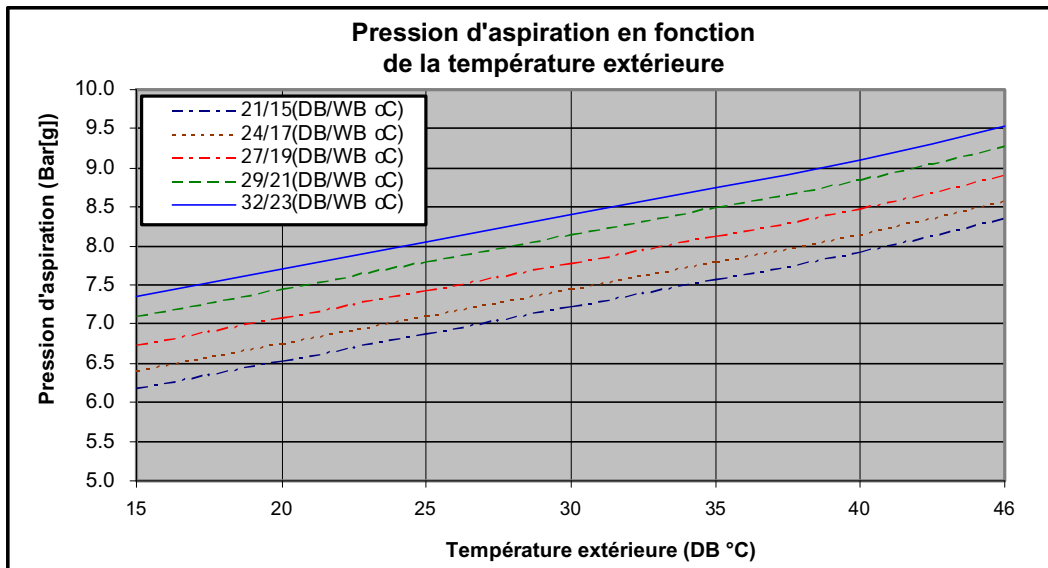

5.7.2 Chaud.

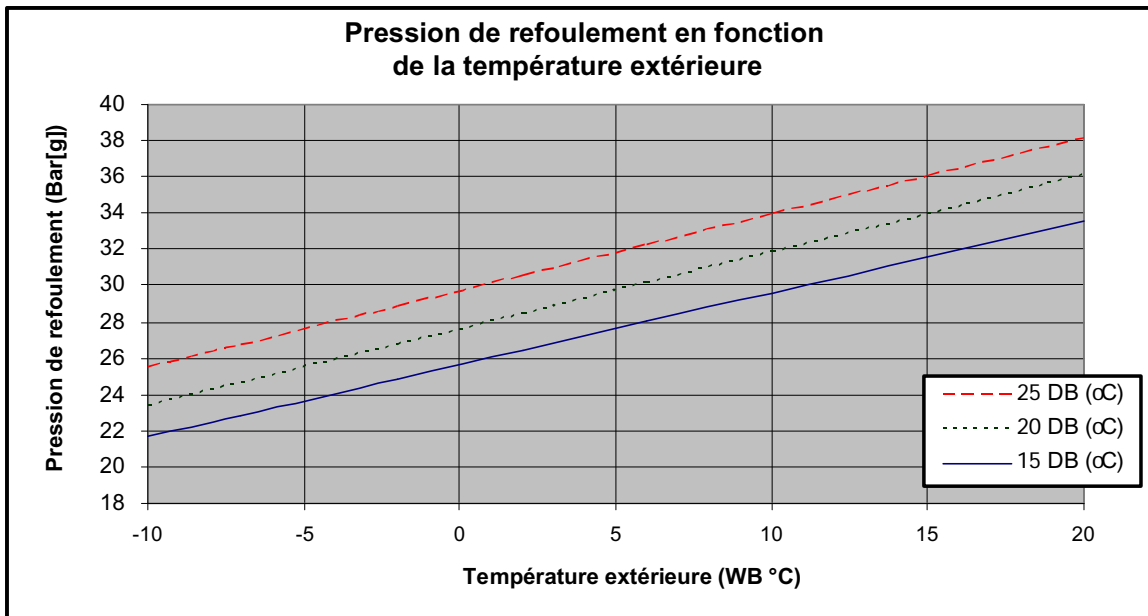
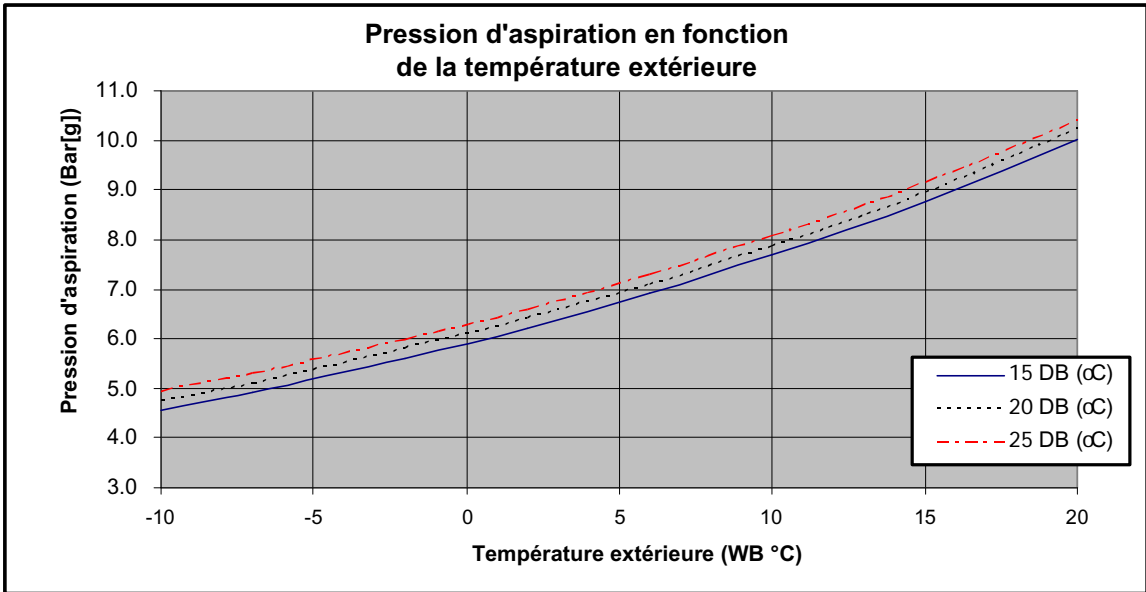

5.8 Courbes de pression.

5.8.1 K XLN30 OU830T R410A - Froid :

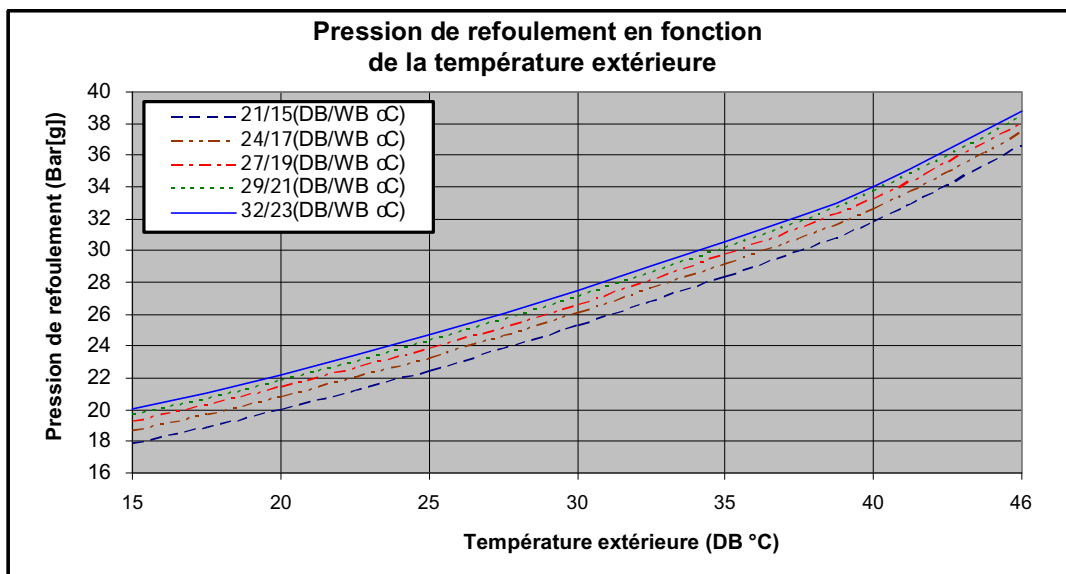
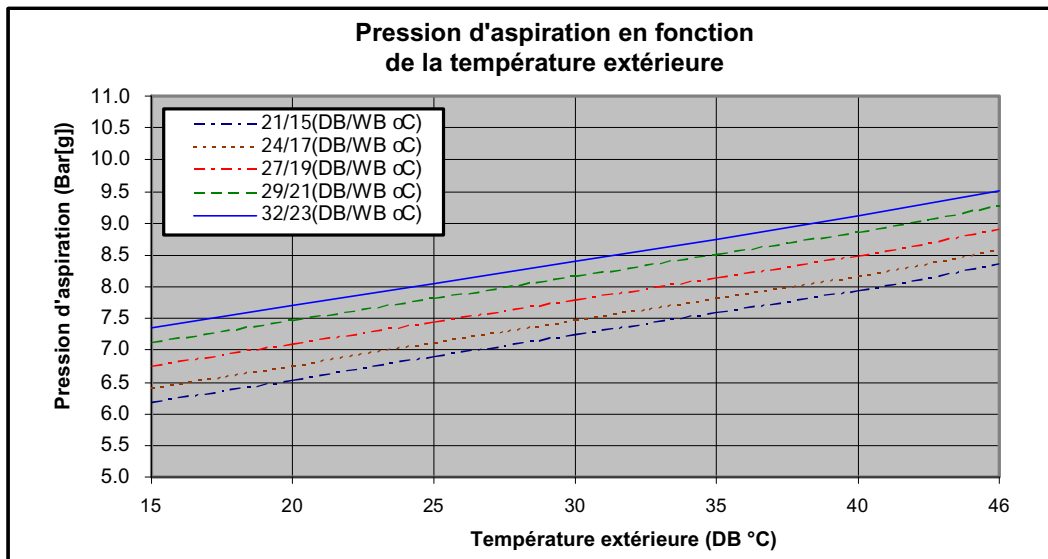

5.8.2 Chaud.

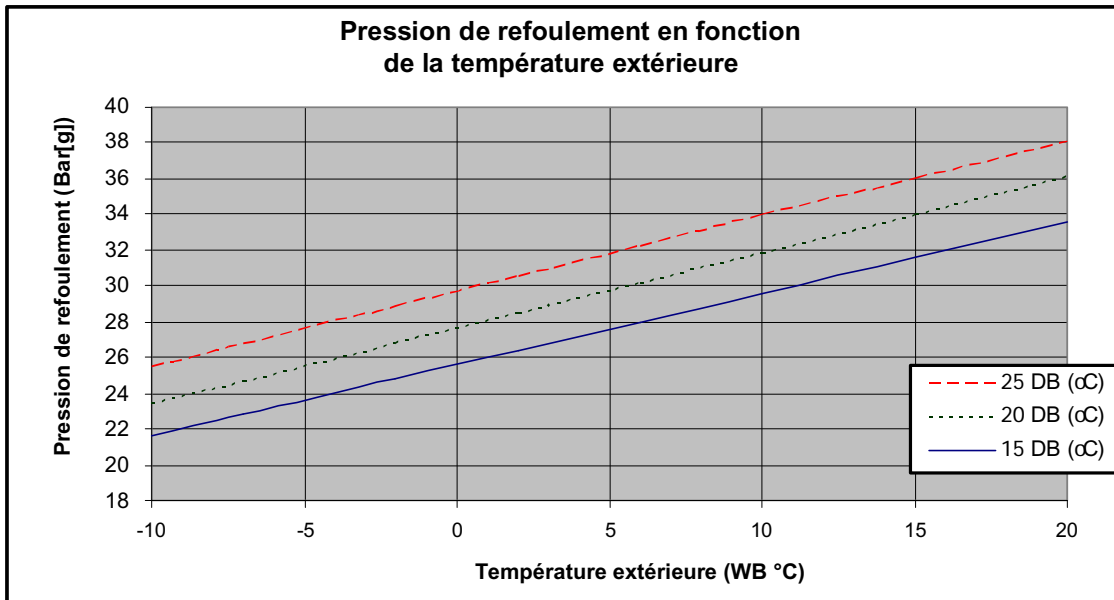
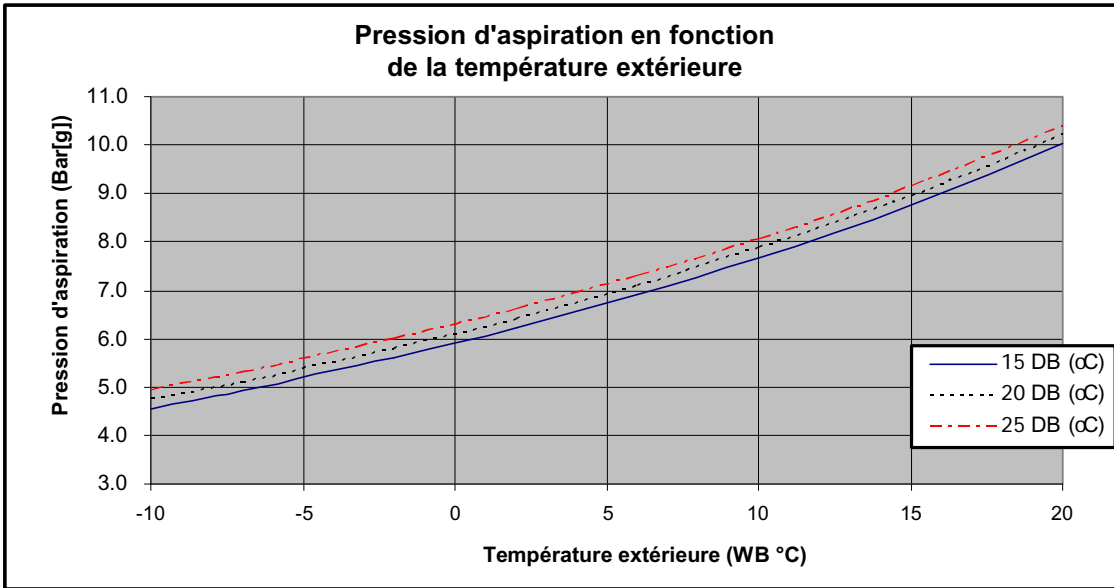

6. DONNÉES ÉLECTRIQUES

6.1 Unités monophasées

MODELE	K XLN 24	K XLN24	K XLN 30
Tension d'alimentation électrique	Vers unités extérieures	Vers unités intérieures (option)	Vers unités extérieures
	1PH – 230V – 50 Hz	1PH – 230V – 50 Hz	1PH – 230V – 50 Hz
Courant maximum, A	15	15	17
Disjoncteur	20	20	25
Nombre de câbles d'alimentation X Section mm ²	3 X 2.5 mm ²	3 X 2.5 mm ²	3 X 4 mm ²
Nombre de câbles d'interconnexion modèle RC X Section mm ²	6 X 2.5 mm ² + 2 X 0.5 mm ² (capteur OCT)	5 X 2.5 mm ² + 2 X 0.5 mm ² (capteur OCT)	6 X 1.5 mm ² + 2 X 0.5 mm ² (capteur OCT)
Nombre de câbles d'interconnexion modèle ST X Section mm ²	5 X 2.5 mm ² + 2 X 0.5 mm ² (capteur OCT)	4 X 2.5 mm ² + 2 X 0.5 mm ² (capteur OCT)	5 X 1.5 mm ² + 2 X 0.5 mm ² (capteur OCT)

6.2 Unités monophasées + élément de chauffage en option

MODELE	K XLN 24		K XLN30
Tension d'alimentation électrique	Vers unités intérieures / extérieures		Vers unités extérieures
	1PH-230V-50Hz		1PH – 230V – 50 Hz
Élément calorifique, kW	2.1		2.7
Courant maximum, A	25.5		28
Disjoncteur	32		32
Nombre de câbles d'alimentation X Section mm ²	3x4 mm ²		3 X 4 mm ²
Nombre de câbles d'interconnexion X Section mm ²	5x2.5 mm ² +2x0.75 mm ² (capteur OCT)	6x2.5 mm ² +2x0.75 mm ² (capteur OCT)	6 X 2.5 mm ² + 2 X 0.5 mm ² (capteur OCT)

6.3 Unités triphasées

MODELE	K XLN 24T	K XLN30T
Tension d'alimentation électrique	Vers unités extérieures	Vers unités extérieures
	3PH – 400V – 50 Hz	3PH – 400V – 50 Hz
Courant maximum, A	3x7.5	3x9.2
Disjoncteur	3x10	3x16
Nombre de câbles d'alimentation X Section mm ²	5 X 1.5 mm ²	5 X 2.5 mm ²
Nombre de câbles d'interconnexion modèle RC X Section mm ²	6 X 2.5 mm ² + 2 X 0.5 mm ² (capteur OCT)	6 X 1.5 mm ² + 2 X 0.5 mm ² (capteur OCT)
Nombre de câbles d'interconnexion modèle ST X Section mm ²	5 X 2.5 mm ² + 2 X 0.5 mm ² (capteur OCT)	5 X 1.5 mm ² + 2 X 0.5 mm ² (capteur OCT)

6.4 Unités triphasées + élément de chauffage en option

MODELE	K XLN 24T	K XLN30T
Tension d'alimentation électrique	Vers unités extérieures	Vers unités extérieures
	3PH-400V-50Hz	3PH – 400V – 50 Hz
Élément calorifique, kW	2.1	2.7 ⁽¹⁾
Courant maximum, A	3x10.1	3x14.6
Disjoncteur	3x15	3x16
Nombre de câbles d'alimentation X Section mm ²	5x1.5mm ²	5 X 2.5 mm ²
Nombre de câbles d'interconnexion X Section mm ²	8x1.5 mm ² +2x0.5 mm ² (capteur OCT)	8 X 1.5 mm ² + 2 X 0.5 mm ² (capteur OCT)

(1) L'alimentation du kit d'élément calorifique est fournie séparément de l'alimentation principale.

NOTE

Les câbles d'alimentation doivent être conformes aux exigences des réglementations électriques locales.

7. SCHEMAS DE CABLAGE

7.1 Unité intérieure : K XLN 24 (Alimentation des unités intérieures)

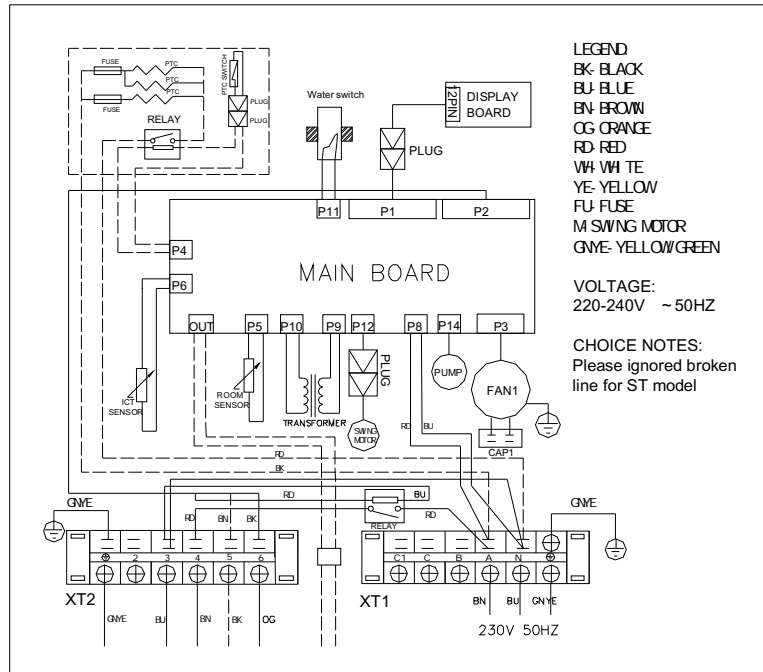

7.2 Unité intérieure : K XLN 24/30 (Alimentation des unités extérieures)

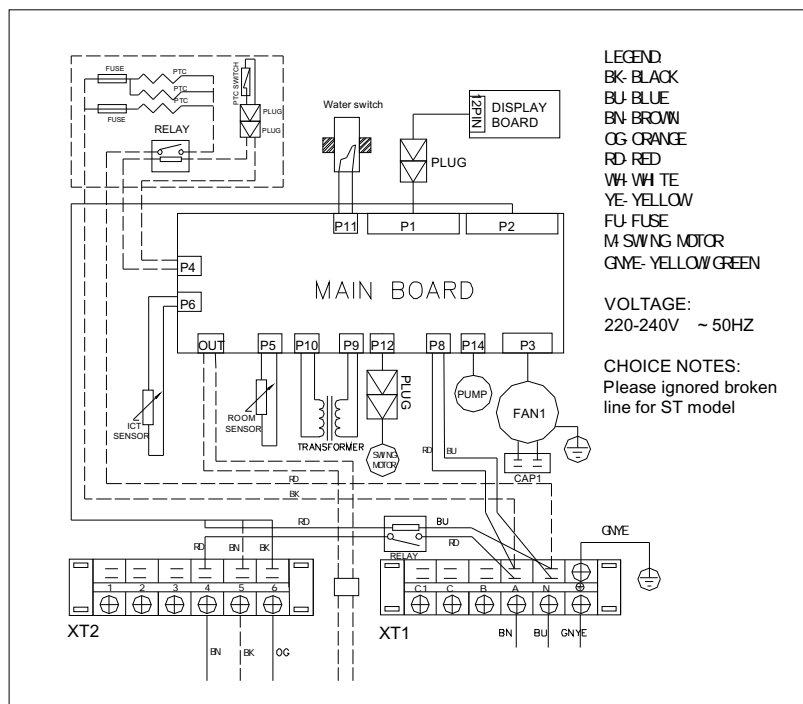

7.3 Unité intérieure : K XLN24/30 triphasée

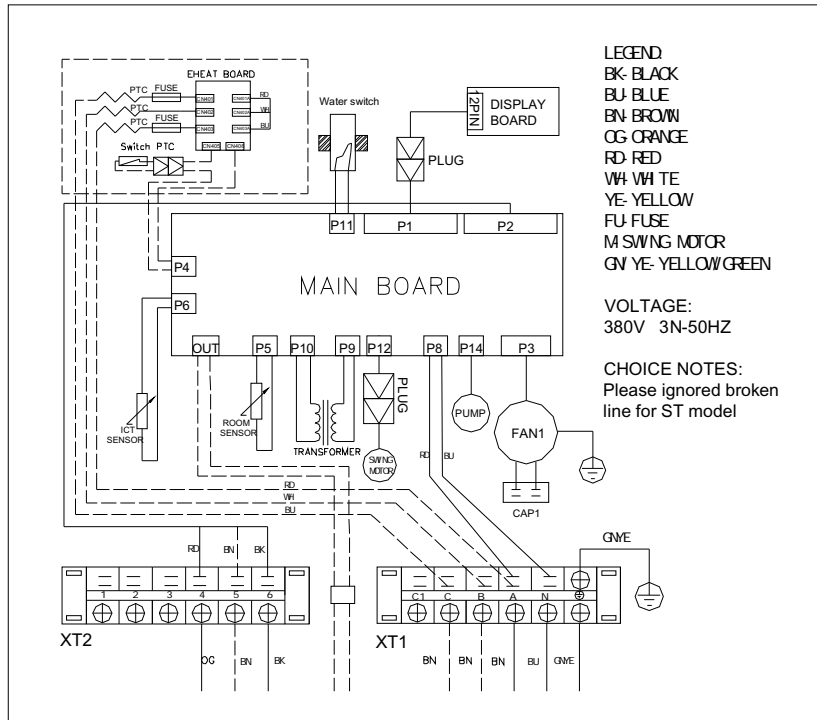

7.4 Unité extérieure : OU724 / OU830 1PH

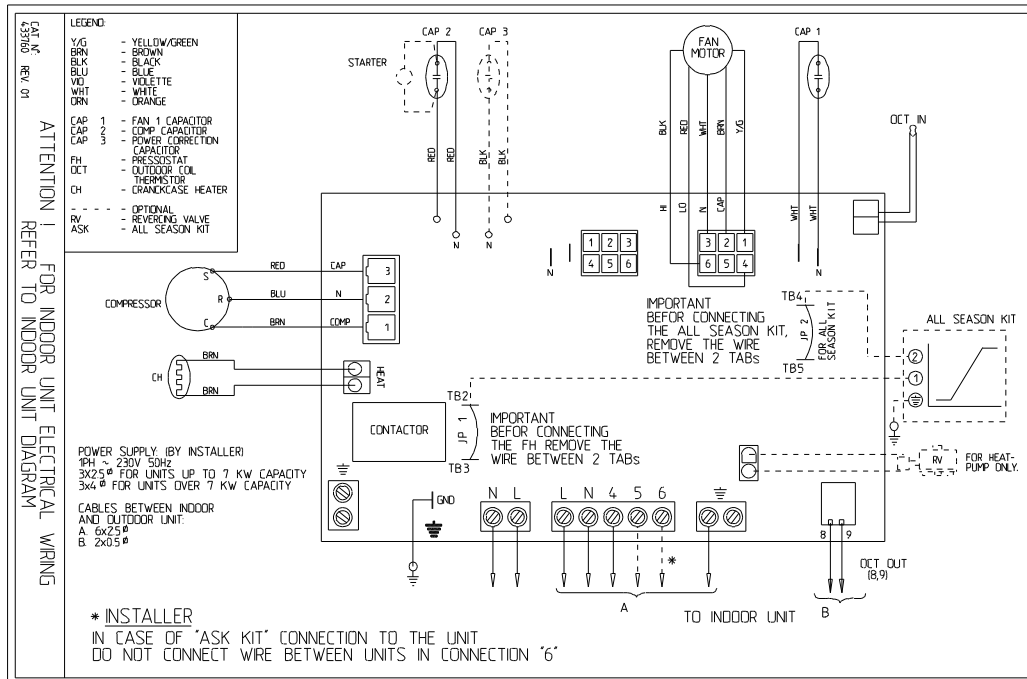

7.5 Unité extérieure : OU724 / OU830 3PH

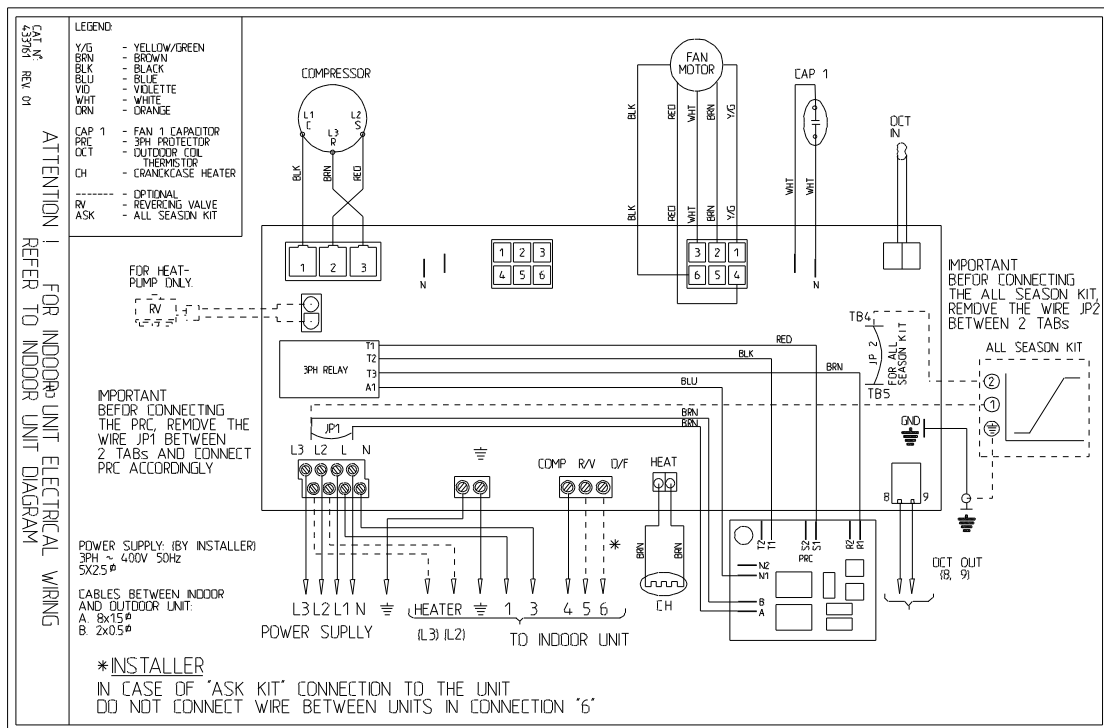

8. RACCORDEMENTS ELECTRIQUES

8.1 K XLN 24 (Alimentation des unités intérieures)

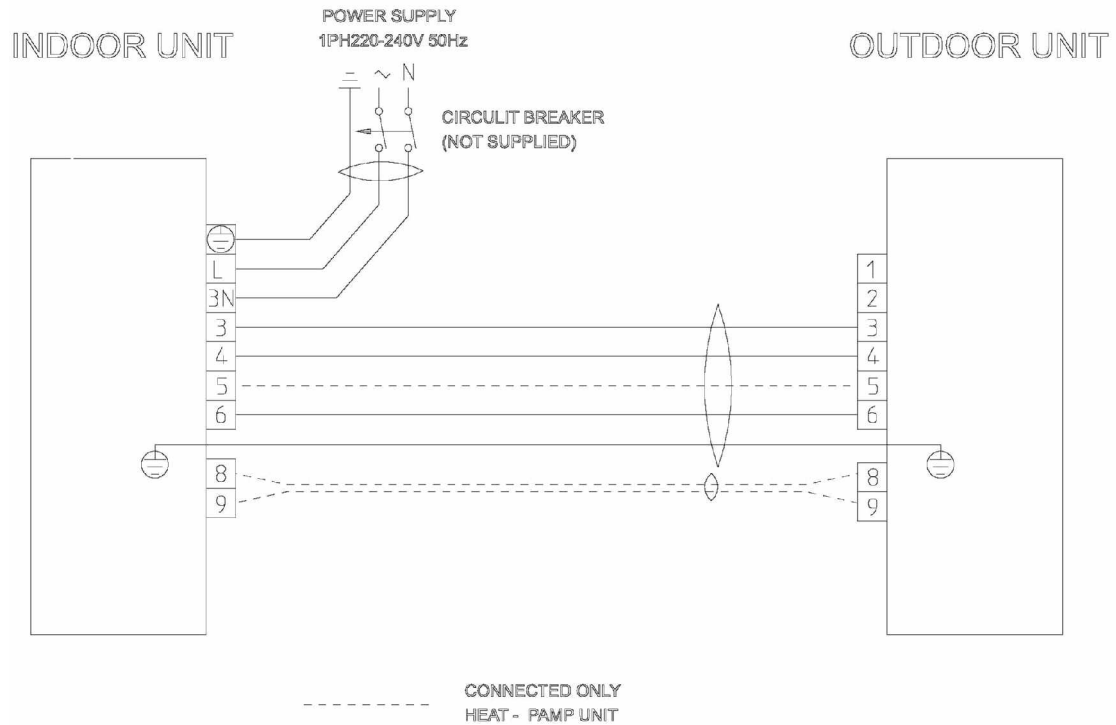

8.2 K XLN 24/30 (Alimentation des unités extérieures)

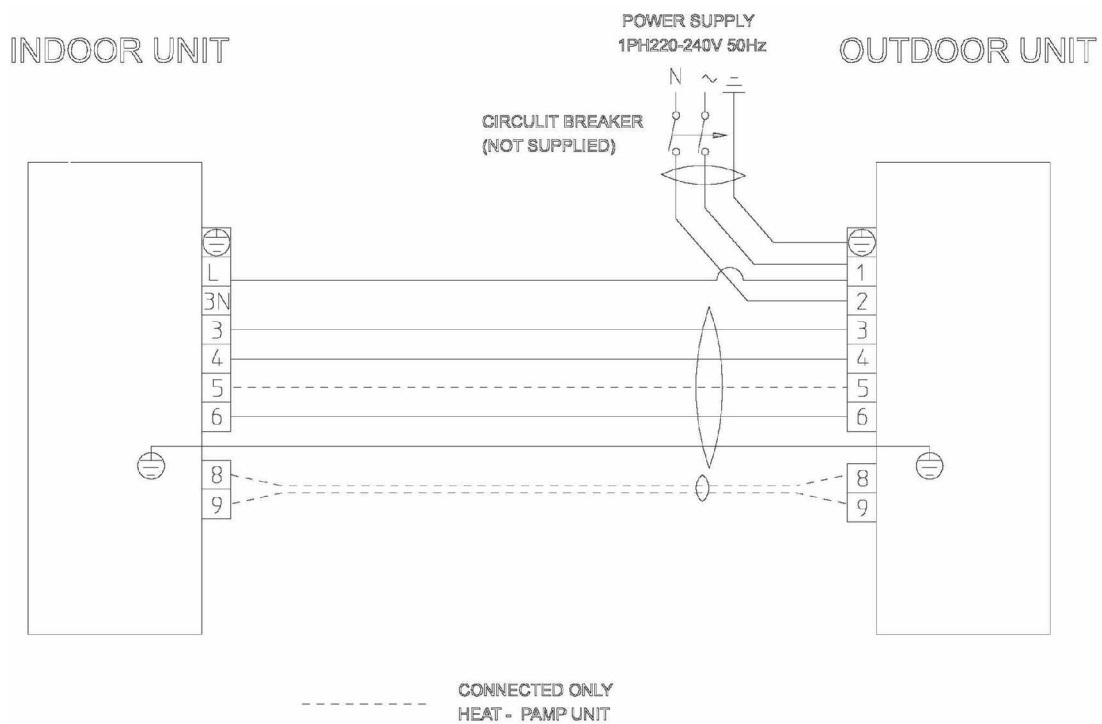

8.3 K XLN 24/30 3PH

INDOOR UNIT

OUTDOOR UNIT

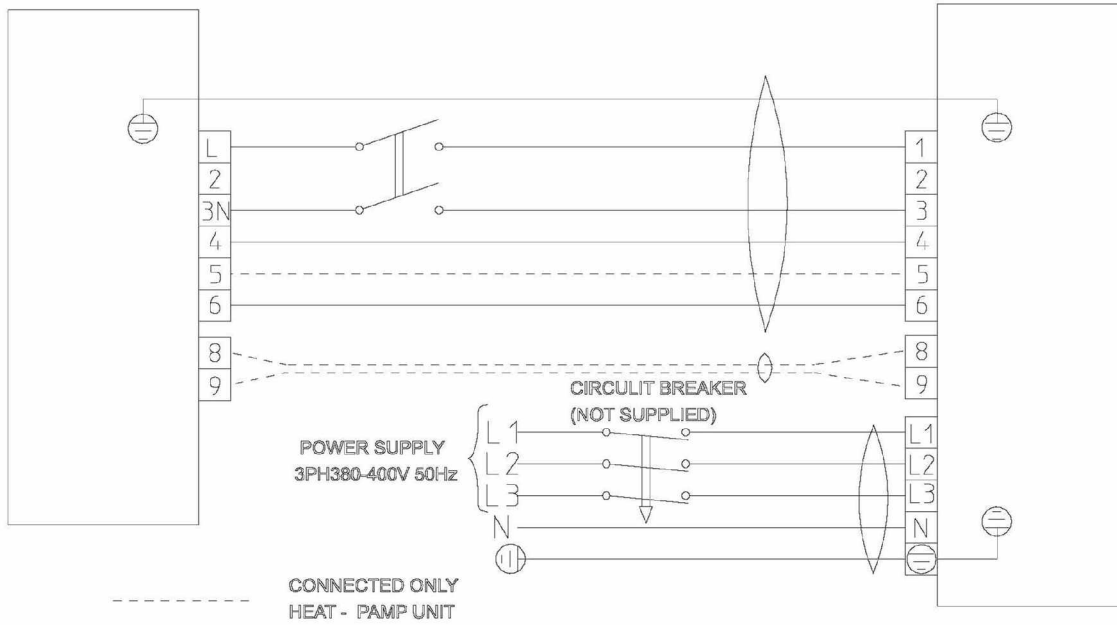

9. DIAGRAMME FRIGORIFIQUE

9.1 Modèles réversibles

9.1.1 K XLN 24 R410A

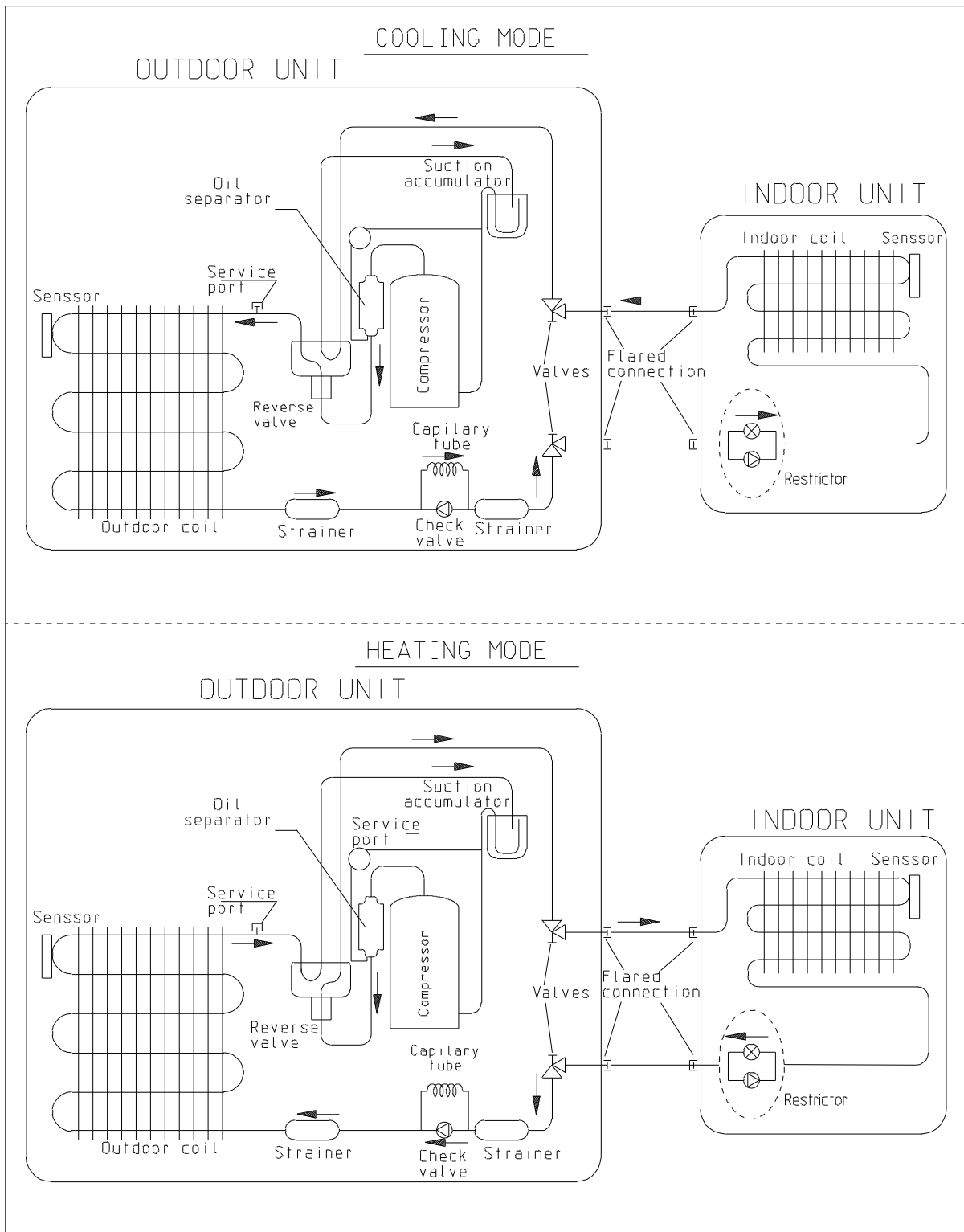

9.1.2 K XLN 30 R410A

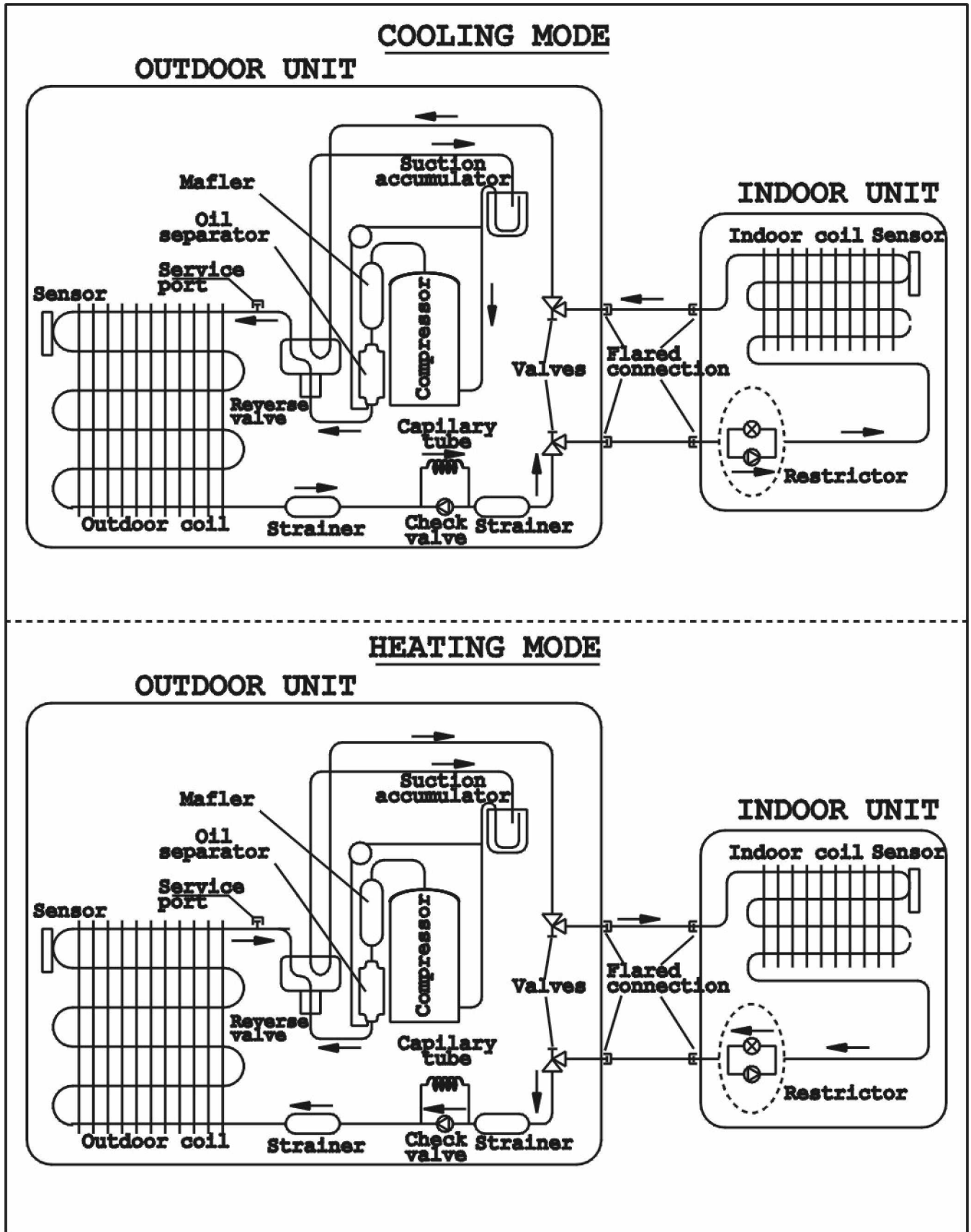

9.2 Modèles Froid seul

9.2.1 K XLN 24, 30,

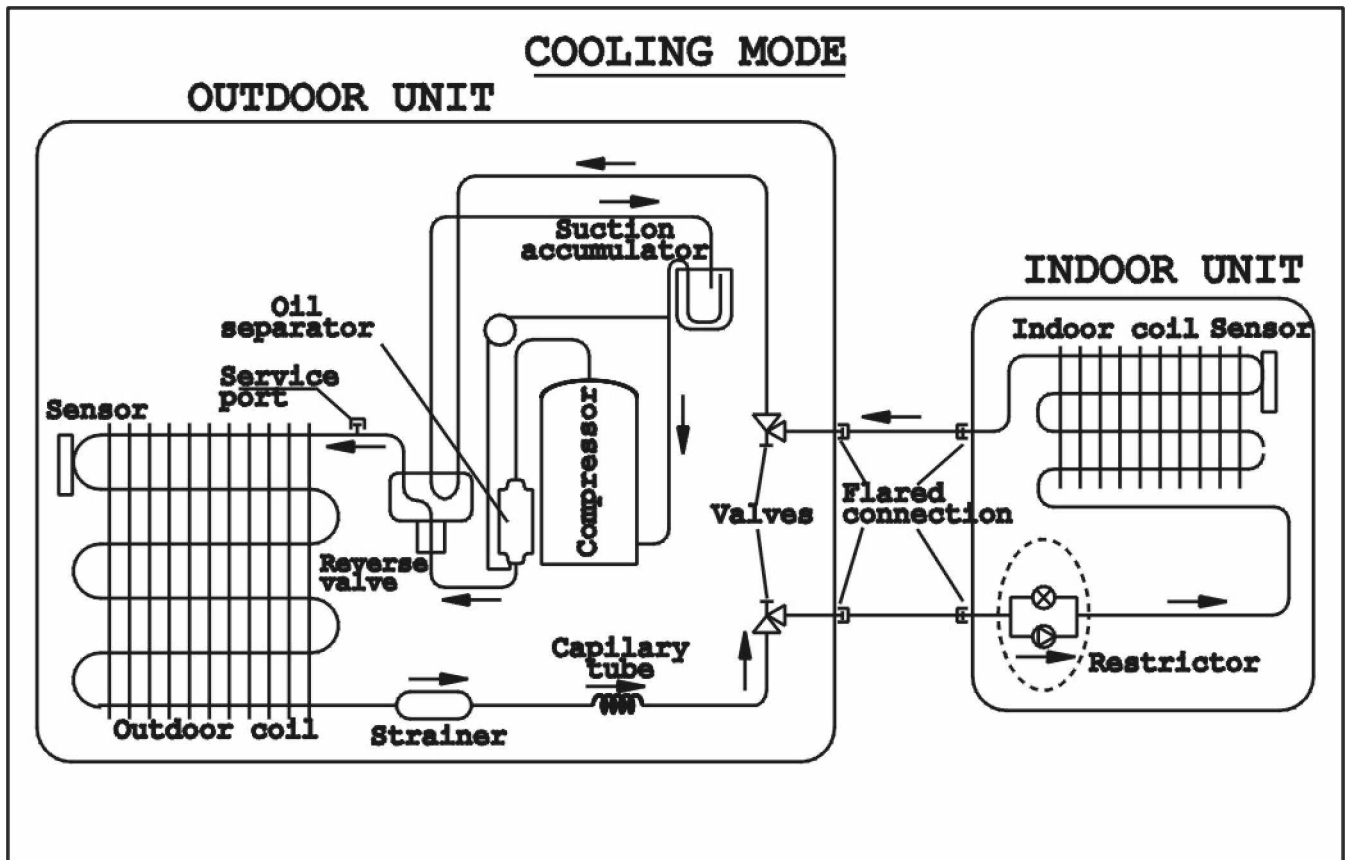

10. RACCORDEMENTS DES TUBES

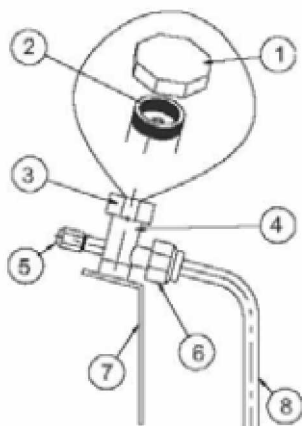
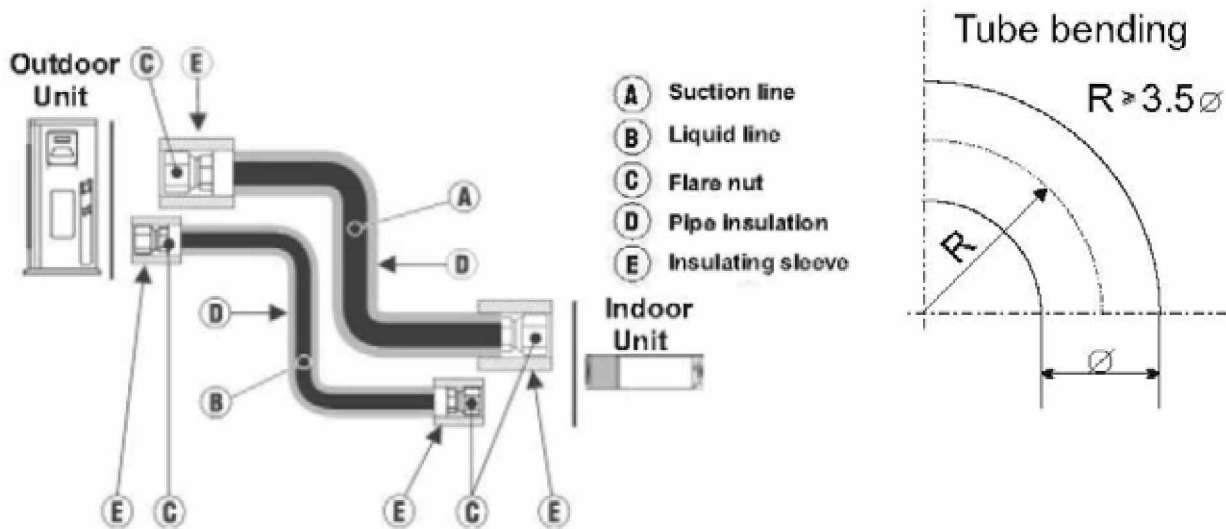

TUBE (Inch)	1/4"	3/8"	1/2"	5/8"	3/4"
TORQUE (Nm)					
Raccords coniques	11-13	40-45	60-65	70-75	80-85
Bouchon de vanne	13-20	13-20	18-25	18-25	40-50
Bouchon d'entretien	11-13	11-13	11-13	11-13	11-13

1. Bouchon de protection de vanne
2. Vanne de réfrigérant (utiliser une clé Allen pour ouvrir/fermer)
3. Bouchon de protection de vanne
4. Vanne de réfrigérant
5. Bouchon d'entretien
6. Raccord conique
7. Arrière de l'unité
8. Tube de cuivre

Lorsque l'unité extérieure est installée au-dessus de l'unité intérieure, un siphon d'huile est requis tous les 5 m le long du tube d'aspiration au point bas de la colonne montante. Si l'unité intérieure est installée au-dessus de l'unité extérieure, aucun siphon n'est requis.

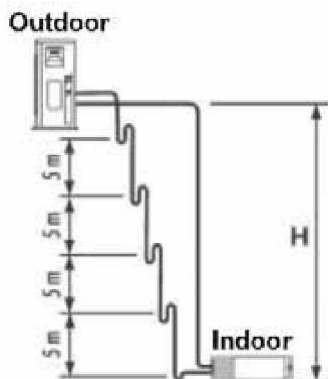

11. SYSTEME DE COMMANDE

11.1 Commande électronique

11.1.1 Introduction

Les informations de commande électronique sont conçues pour des applications d'entretien et sont communes aux groupes de climatiseurs suivants :

- **Groupe ST/RC** - Froid seul / réversibles.
- **Groupe SH** - Réversibles et batterie chauffage supplémentaire.
- **Groupe RH** - Froid seul, chaud par batteries électriques uniquement.

11.1.2 Paramètres du commutateur DIP de télécommande

ETAT DU COMMUTATEUR				DEFINITION	
N° 1	N° 2	N° 3	N° 4	RC3	RC4
Eteint	Eteint	--	--	TELECOMMANDE - TOUS MODES DE FONCTIONNEMENT	
Allumé	Eteint	--	--	STANDARD - FROID, VENTILATION, SEC, ACTIF	
Eteint	Allumé	--	--	CHAUD - FROID, VENTILATION, SEC, ACTIF	
Allumé	Allumé	--	--	VENTILATION AUTOMATIQUE (AF)	
--	--	Eteint	--	AFFICHAGE DE LA TEMPERATURE EN °C	MOUVEMENT VERTICAL UNIQUEMENT
--	--	Allumé	--	AFFICHAGE DE LA TEMPERATURE EN °F	MOUVEMENT HORIZONTAL & VERTICAL EN MEME TEMPS
--	--	--	Eteint	TIMER & HORLOGE 12H AM, PM	ECLAIRAGE LCD & TOUCHES DESACTIVE
--	--	--	Allumé	TIMER & HORLOGE 24H	ECLAIRAGE LCD & TOUCHES ACTIVE

Réinitialisation - Enfoncer les 4 boutons simultanément : "CLEAR ", "SET", "HR +", "HR -" pendant 5 secondes

LEGENDE

SW1, SW2 - Sélection de RC/ST

SW3 – Sélection de l'affichage en °C ou °F sur RC3 ou du mouvement sur RC4

SW4 – Sélection du format horaire 12H AM/PM ou 24H sur RC3 ou de l'éclairage sur RC4

ETEINT = 0

ALLUME = 1

NOTE

Une fois les commutateurs DIP configurés effectuer une réinitialisation.

SYSTEME DE COMMANDE



11.1.3 Contrôleur PCB principal

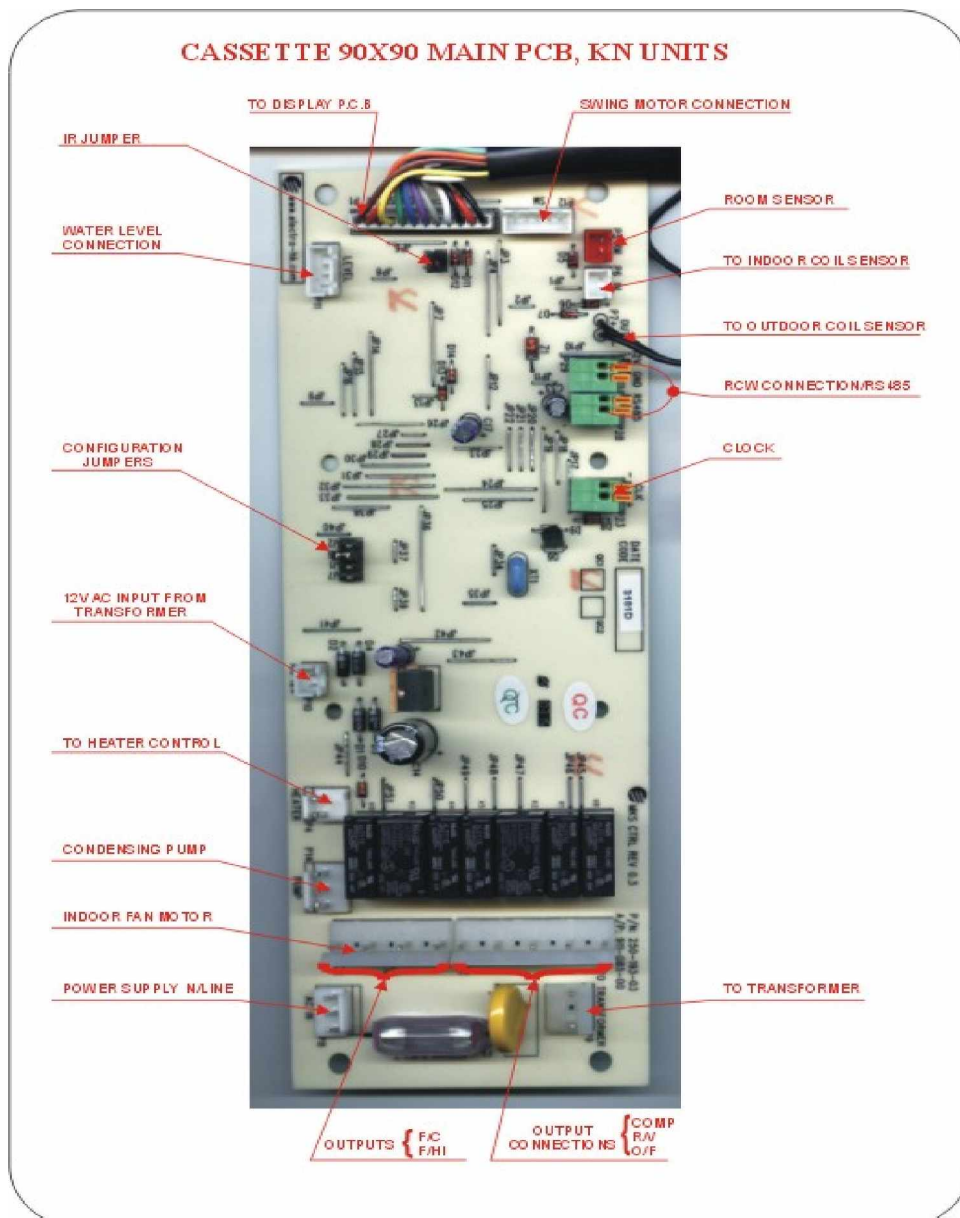

11.1.4

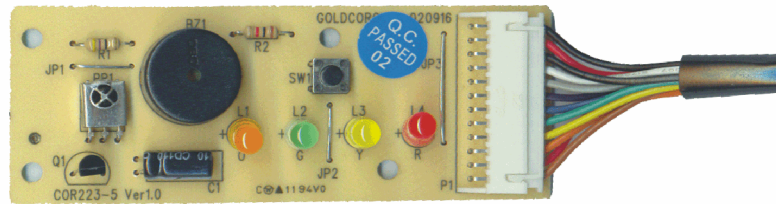
PCB d'affichage**Légende**

1. Plaque d'identification
2. LED Froid
3. LED Chaud
4. Bouton-poussoir (Mode)
5. LED timer
6. LED veille
7. LED de fonctionnement
8. Récepteur infrarouge
9. Buzzer
10. Connexion d'affichage

11.2 Fonction de commande

11.2.1 Abréviations

AC	- Courant alternatif
A/C	- Climatiseur
Indifférent	- Etat Allumé ou Eteint
HORLOGE	- Entrée ON/OFF de fonctionnement (contact sec)
COMP	- Compresseur
CPU	- Unité centrale
CTV	- Valeur de la température de compensation
HE	- Élément calorifique
HPC	- Commande haute pression
H/W	- Matériel
ICP	- Pompe de relevage des condensats intérieure
ICT	- Capteur de température d'échangeur intérieur (RT2)
IF, IFAN	- Ventilateur intérieur
IR	- Infra-rouge
LEVEL1	- Niveau d'eau normal
LEVEL2/3	- Niveau d'eau moyen/haut
LEVEL4	- Niveau de débordement
Max	- Maximum
Min	- Minimum
min	- Minute (temps)
NA	- Non applicable
OCP	- Pompe de relevage des condensats extérieure
OCT	- Capteur de température d'échangeur extérieur (RT3)
OF, OFAN	- Ventilateur extérieur
OPER	- Fonctionne
Para.	- Paragraphe
RAT	- Capteur de température du retour d'air (RT1)
RC	- Cycle inverse (réversible)
R/C	- Télécommande
RCT	- Température de télécommande
RH	- Résistance de chauffe
RT	- Température ambiante (à savoir RCT en mode IFEEL, sinon RAT)
RV	- Vanne d'inversion
SB, STBY	- Veille
sec	- Seconde (temps)
Sect	- Section
SH	- Réchauffeur supplémentaire
SPT	- Température du point de consigne
ST	- Standard (modèle Froid seul)
S/W	- Logiciel
TEMP	- Température
W/O	- Sans
ΔT	- La différence entre SPT et RT. En mode Chaud : $\Delta T = SPT - RT$ En mode Froid/Sec/Ventilation : $\Delta T = RT - SPT$

11.3 Fonctions générales

11.3.1 Fonctionnement du COMP

- Pour chaque mode comprenant la mise hors tension et la veille, un délai minimum avant redémarrage du COMP, sauf mode Dégivrage.
- Temps minimum de fonctionnement du COMP dans différentes conditions de fonctionnement :

Mode de fonctionnement	Temps minimum de fonctionnement du COMP
Modes Chaud, Froid, Protection HP ou Automatique	3 min.
Modes Ventilation, Sec, Débordement, Protection ou Changement de mode	Ignoré

11.3.2 Fonctionnement de l'IFAN

- L'intervalle minimum entre les changements de vitesse de l'IFAN en mode Ventilation automatique est de 30 sec.
- L'intervalle minimum entre les changements de vitesse de l'IFAN en mode GV/MV/PV est de 1 sec.
- La vitesse de l'IFAN en mode Ventilation automatique Chaud/Froid est déterminée selon le graphique suivant :

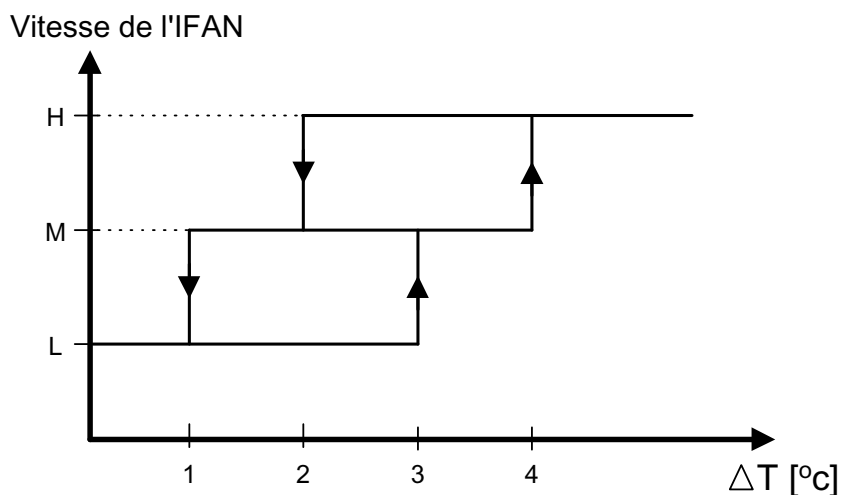

Avec En mode Chaud : $\Delta T = SPT - RT$
 En mode Froid : $\Delta T = RT - SPT$

11.3.3 Fonctionnement de l'OFAN

L'intervalle minimum entre les mises sous/hors tension de l'OFAN est de 30 sec.

11.3.4 Fonctionnement de l'HE

- La durée minimum de mise sous/hors tension des éléments calorifiques est de 30 sec.
- Les éléments calorifiques ne peuvent jamais fonctionner lorsque l'IFAN est hors tension.
- Pour le groupe RH, HE-1 et HE-2 seront activés uniquement lorsque le COMP ne fonctionnera pas, sauf en mode Sec.

11.3.5 Protections

- a. La protection haute pression est applicable à tous les modes de fonctionnement.
- b. La commande de dégivrage est valable en modes Chaud et Chaud automatique uniquement.
- c. La commande de dégivrage est valable en modes Sec, Froid et Froid automatique.

11.3.6 Fonctionnement des thermistors

- a. La température du retour d'air est détectée par RAT en mode Normal ou par RCT (capteur R/C) en mode I-FEEL.
- b. La température d'hélice intérieure est détectée par ICT.
- c. La température d'hélice extérieure est détectée par OCT.
- d. Définition des pannes de thermistor :
 - 1) Thermistor déconnecté - la lecture du thermistor est inférieure à -30°C .
 - 2) Thermistor en court-circuit - la lecture du thermistor est supérieure à 75°C .
 - 3) La lecture de température du thermistor ne change pas -
 - a) Ce test est réalisé une seule fois après la mise en marche d'une unité hors tension/en veille. A la première occurrence de fonctionnement continu du COMP pendant 10 min, les ICT actuels sont comparés à ceux obtenus lorsque le COMP a été mis sous tension 10 min auparavant. Si ΔT est inférieure à 3°C , le thermistor est considéré comme défectueux.
 - b) L'erreur "pas de changement de l'ICT" peut être désactivée en connectant une résistance 4,7 kW (5%) au connecteur ICT. Ces résistances sont équivalentes à un thermistor $48\pm 1^{\circ}\text{C}$.
- e. Cas de désactivation de la détection de déconnexion du thermistor ICT :
 - 1) La détection des pannes de thermistor a. et b. ci-dessus est désactivée lorsque la protection du dégivreur est démarrée. La détection sera réactivée uniquement après (1) la fin du dégivrage, et (2) le redémarrage et le fonctionnement du COMP pendant 30 sec.
 - 2) Lorsque toutes les conditions suivantes sont remplies :
 - a) Une résistance 4,7 kW est connectée à l'OCT.
 - b) L'IFAN est hors tension.
 - c) Le compresseur est sous tension.
 - d) $\text{ICT} < -30$ (déconnecté).

11.3.7 Panne du RV

Ce test s'applique uniquement dans des unités de compresseur où la résistance 4,7 kW n'est pas connectée à l'OCT.

Le test est réalisé chaque fois que l'unité hors tension/en veille est mise en fonctionnement en mode Chaud ou passe du mode de fonctionnement Froid/Sec à Chaud ou (ceci s'applique également en mode Chaud/Froid automatique).

Si l'ICT est inférieure à 35°C au changement de mode, à la première occurrence de fonctionnement continu du COMP pendant 15 min, l'ICT est comparée à la lecture de l'ICT lorsque le COMP a été mis sous tension 15 min auparavant. Une panne de RV est définie lorsque l'ICT diminue de plus de 5°C.

Dans ce cas, le COMP s'arrêtera et la LED SB clignotera. La panne est réinitialisée après la mise en veille ou le changement de mode.

11.3.8 Caractéristiques générales

- a. La plage autorisée (cible de commande) de RAT est SPT +/-1°C.
- b. Lorsque l'unité passe du mode Froid/Sec/Veille à Chaud ou inversement, les procédures ci-dessous sont appliquées :
Arrêter le COMP pendant 3 min → Changer l'état du RV → Démarre le COMP si nécessaire.

11.4 Mode Froid

11.4.1 Mode Froid – Généralités

a. Définition du mode

Mode : Froid, Automatique (en Froid)

Température : Température souhaitée sélectionnée.

Ventilateur : Grande, Moyenne, Petite, Automatique.

Timer : Indifférent

I-FEEL : Allumé ou Eteint

b. La température ambiante, RT, est détectée par :

- RAT en mode de fonctionnement normal
- RCT (capteur R/C) en mode I-FEEL.

c. La température d'hélice intérieure est détectée par ICT.

d. La température d'hélice extérieure est détectée par OCT.

11.4.2 Fonction de commande

a. Fonctionnement du COMP

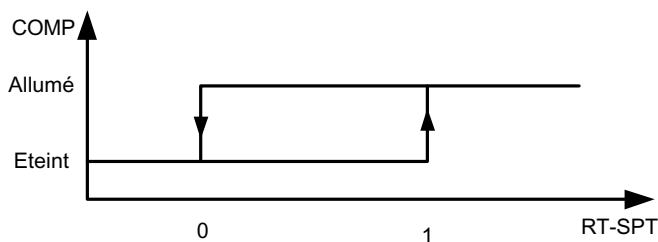

b. Fonctionnement de l'OFAN

- En mode de fonctionnement normal, l'OFAN fonctionne avec le COMP.

c. Fonctionnement de l'IFAN

- L'IFAN fonctionnera à n'importe quelle vitesse quel que soit l'état de l'ICT ou du COMP.
- La vitesse de l'IFAN sera déterminée en fonction du choix de l'utilisateur ou de la logique de Ventilation automatique

d. Sorties du RV et des éléments calorifiques

- Le RV et les éléments calorifiques sont hors tension en mode Froid.

11.4.3 Diagrammes de séquence

- a. Maintien de la température ambiante au niveau souhaité en comparant RT et SPT avec la vitesse de l'IFAN définie par l'utilisateur.

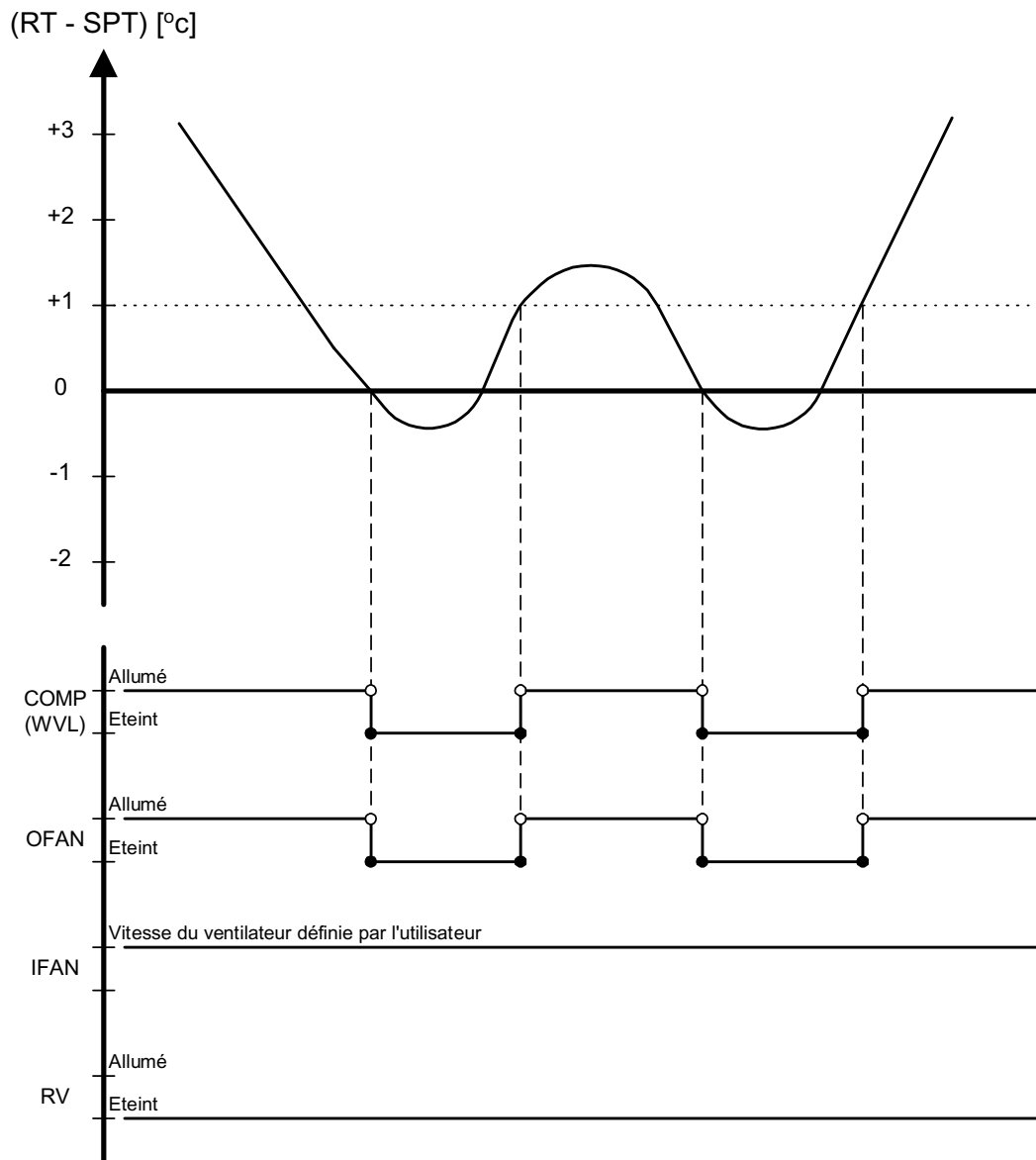

SYSTEME DE COMMANDE

- b. Maintien de la température ambiante au niveau souhaité en comparant RT et SPT avec la vitesse automatique de l'IFAN.

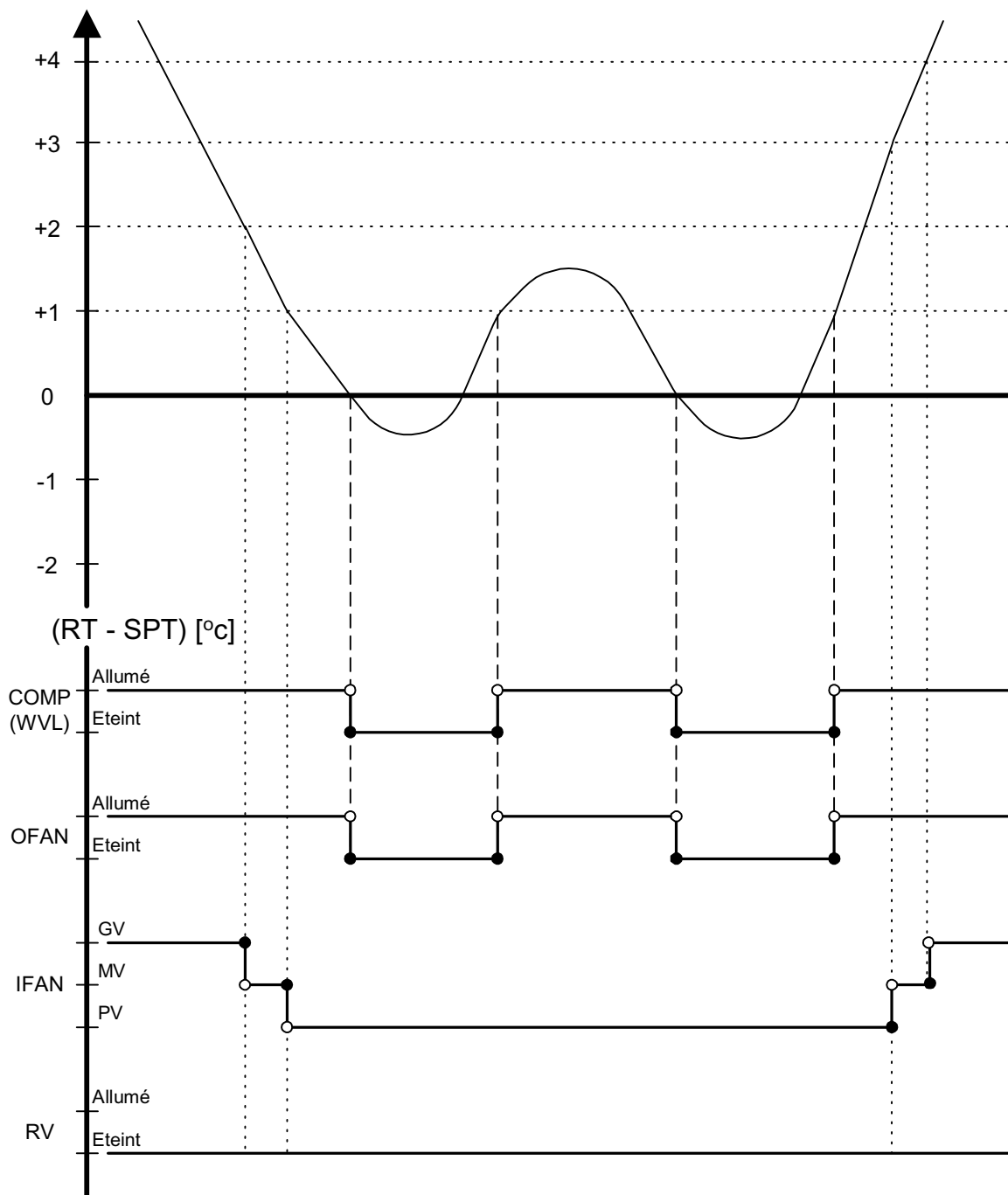

11.5 Mode Chaud

11.5.1 Mode Chaud - Généralités

- a. Procédure de compensation
 Lorsque I-FEEL est hors tension en mode Chaud : $RT = RAT - CTV$.
 Lorsque I-FEEL est sous tension en mode Chaud : $RT = RCT$.

Type d'unité intérieure	CTV
Murale	+3 °C
Mobiles / Sol/plafond	+0 °C
Carrée / Fenêtre	+2 °C
Gainable	+4 °C
Cassettes	+4 °C

Aucune compensation ne sera activée en modes de fonctionnement forcés

- b. Règles de fonctionnement de l'IFAN pour les groupes RC et SH :
- De manière générale pour les **groupes RC et SH**, l'IFAN sera mis sous tension selon le graphique suivant :

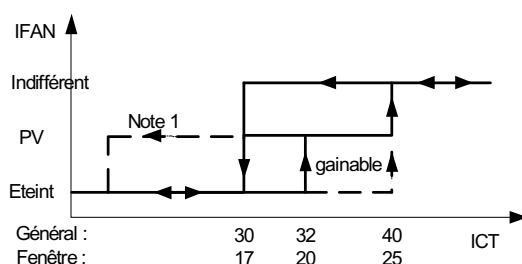

NOTE 1

Lorsque le **COMP** sera sous tension (sauf modèle **WAX**), l'IFAN passera de la petite vitesse à l'état hors tension lorsque :

- $ICT < 28$ et que l'IFAN est sous tension pendant 5 min ou plus.
Ou
- $ICT < 20$

NOTE 2

Lorsque l'ICT est défectueuse :

Lorsque le compresseur sera mis sous tension (sauf en cas de dégivrage), l'IFAN sera sous tension à n'importe quelle vitesse. Lorsque le compresseur sera mis hors tension, l'IFAN passera en petite vitesse pendant 30 secondes puis sera mis hors tension.

- Pour le groupe SH ou RC, l'IFAN fonctionnera pendant 30 sec minimum selon le point 1) ci-dessus après la mise hors tension des HE, dans le cas où il doit être hors tension, il sera forcé à la petite vitesse.
- Règles de fonctionnement de l'IFAN pour le groupe RH

SYSTEME DE COMMANDE

- 1) Pour le groupe RH, l'IFAN démarre lorsque le HE démarre. Lorsque le HE est mis hors tension, l'IFAN passe à la petite vitesse pendant 30 sec puis s'arrête.
- d. Règles de fonctionnement des éléments calorifiques pour les groupes RC et SH :
 - 1) Pour les groupes RC et SH, les éléments calorifiques en fonction de ΔT sont comme suit :

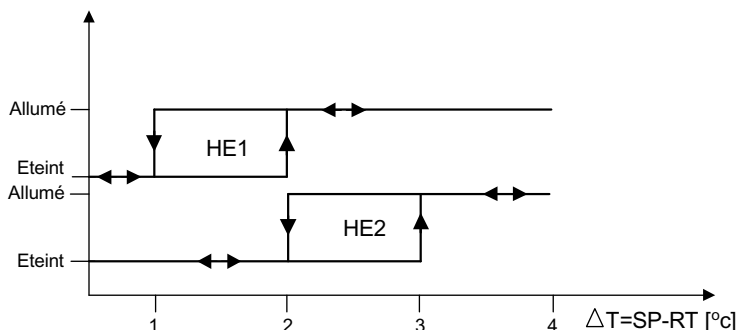

- 2) Règles de fonctionnement des éléments calorifiques du groupe RC :
 - a) Les éléments calorifiques peuvent être activés uniquement si l'IFAN est sous tension.
 - b) Les éléments calorifiques fonctionneront en fonction de ΔT et du graphique suivant :

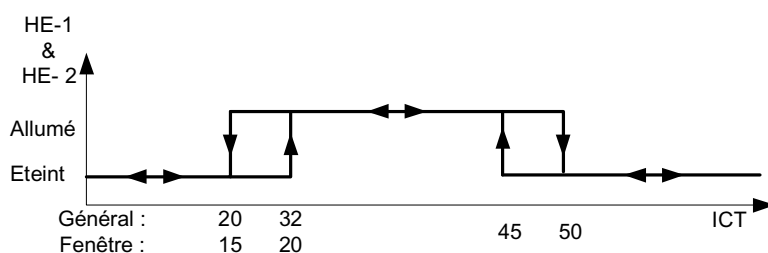

- 3) Règles de fonctionnement des éléments calorifiques du groupe SH :
 - a) Lorsque les éléments calorifiques doivent être sous tension et que l'IFAN doit être hors tension selon le point d. 1) ci-dessus, l'IFAN sera forcé à la petite vitesse.
 - b) Les éléments calorifiques fonctionneront en fonction de ΔT et du graphique suivant :

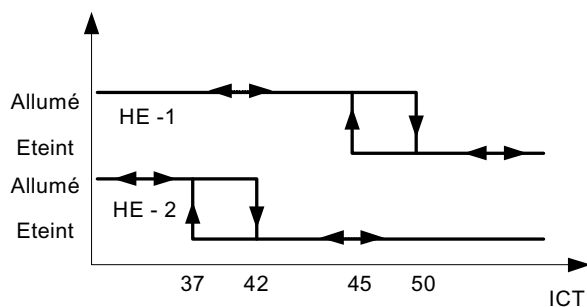

- 4) Pour les groupes RC et SH, sauf en cas de dégivrage, HE1 et HE2 peuvent être sous tension uniquement lorsque le compresseur est sous tension.

e. Règles de fonctionnement des éléments calorifiques pour le groupe RH :

- 1) Pour le groupe RH, le fonctionnement des HE dépend de la différence entre RAT et SPT.

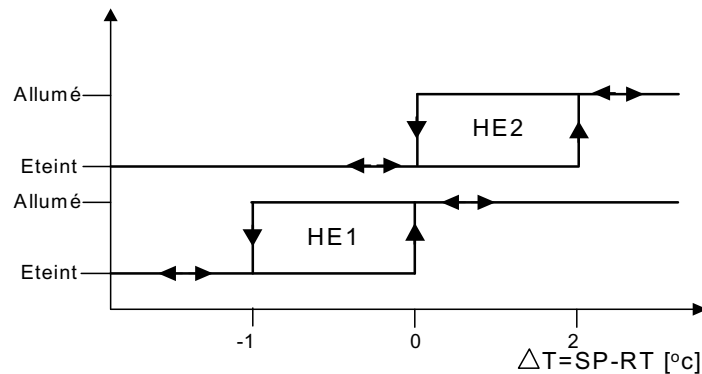

f. Fonctionnement de l'OFAN pour les groupes RC et SH

- 1) De manière générale pour les groupes RC et SH, sauf en modes de protection, l'OFAN démarre avec le compresseur.
- 2) Lorsque l'OFAN sera sous tension, il fonctionnera selon les conditions suivantes :
 - a) L'OFAN fonctionne avec le compresseur.
 - b) Lorsque $(RT \geq SPT - 2)$ et $ICT \geq 50$ et que la résistance 4,7 kW ne sera pas connectée à l'OCT, l'OFAN fonctionnera selon la courbe suivante :

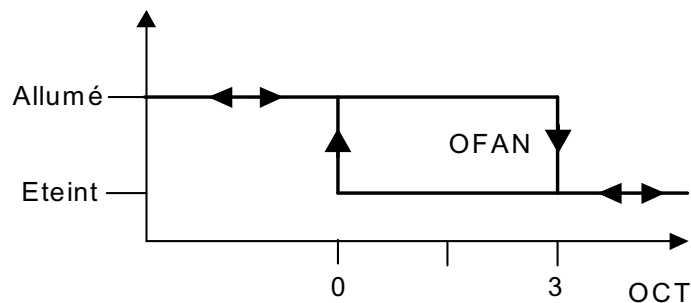

11.6 Chaud, groupe RC ou SH

Mode : Chaud, Automatique (à Chaud)

Température : Température souhaitée sélectionnée

Ventilateur : Grande, Moyenne, Petite

Timer : Indifférent

I-FEEL : Allumé ou Eteint

11.6.1 Diagramme de séquence

Maintien de la température ambiante au niveau souhaité en comparant RAT ou RCT avec SPT.

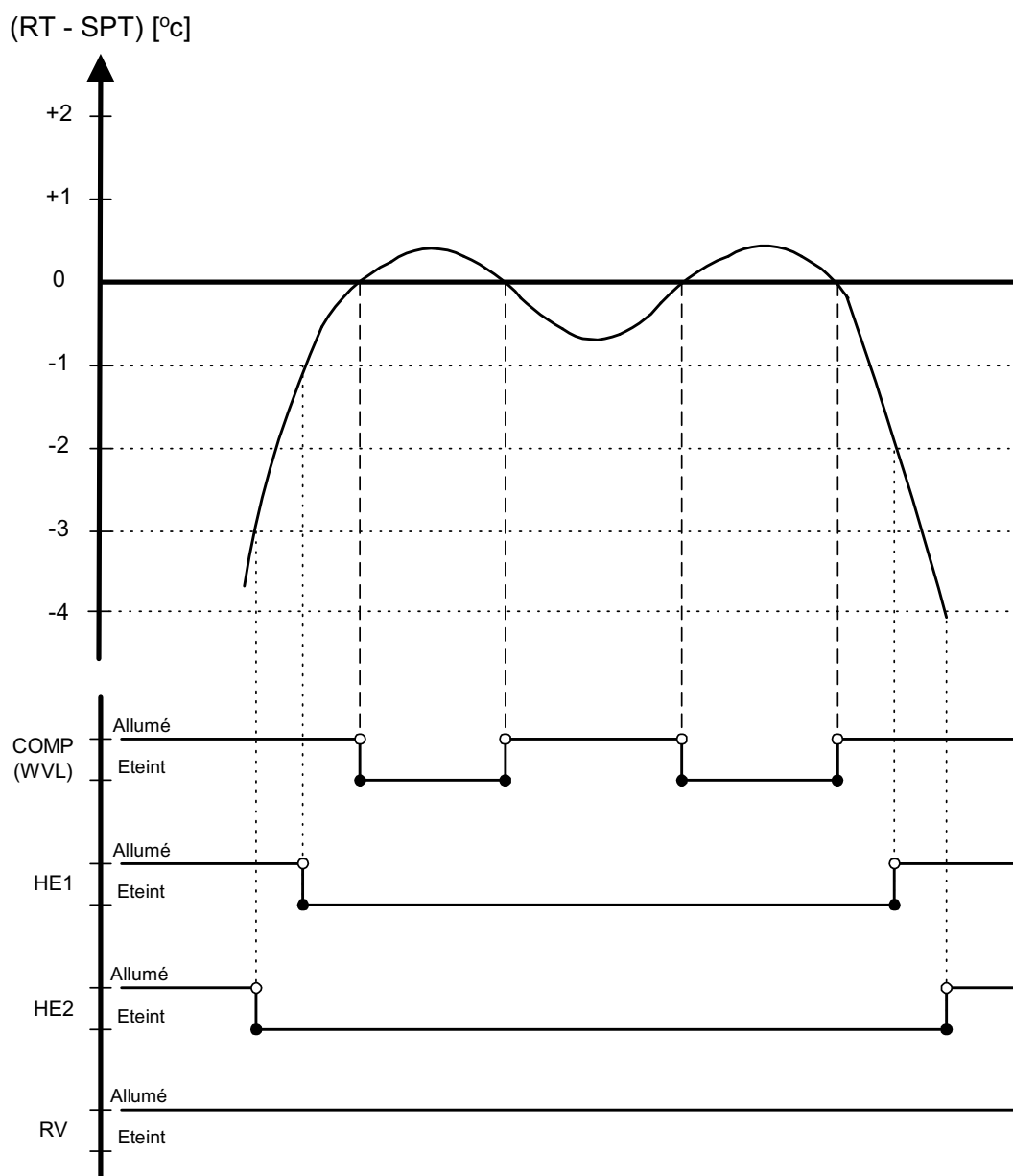

11.7 Chaud, groupe RC ou SH avec Ventilation automatique

Mode : Chaud, Automatique (à Chaud)

Température : Température souhaitée sélectionnée

Ventilateur : Automatique

Timer : Indifférent

I-FEEL : Allumé ou Eteint

11.7.1 Diagramme de séquence

Maintien de la température ambiante au niveau souhaité en commandant le COMP, l'IFAN et l'OFAN.

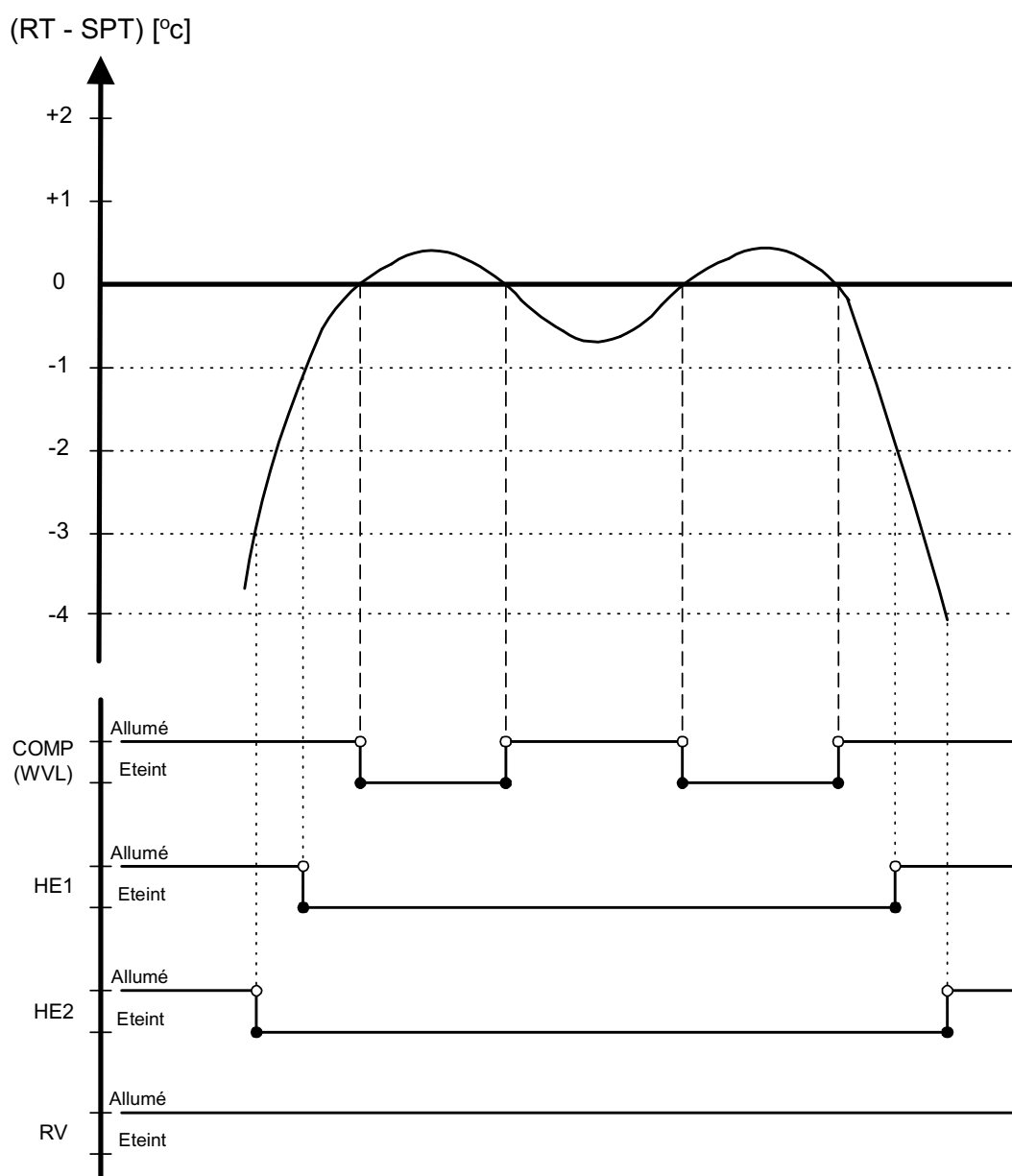

11.8 Chaud, groupe RH

Mode : Chaud, Automatique (à Chaud)

Température : Température souhaitée sélectionnée

Ventilateur : Grande, Moyenne, Petite

Timer : Indifférent

I-FEEL : Allumé ou Eteint

11.8.1 Diagramme de séquence

Maintien de la température ambiante au niveau souhaité en commandant les éléments calorifiques : HE1 ou HE2.

(RT - SPT) en °c

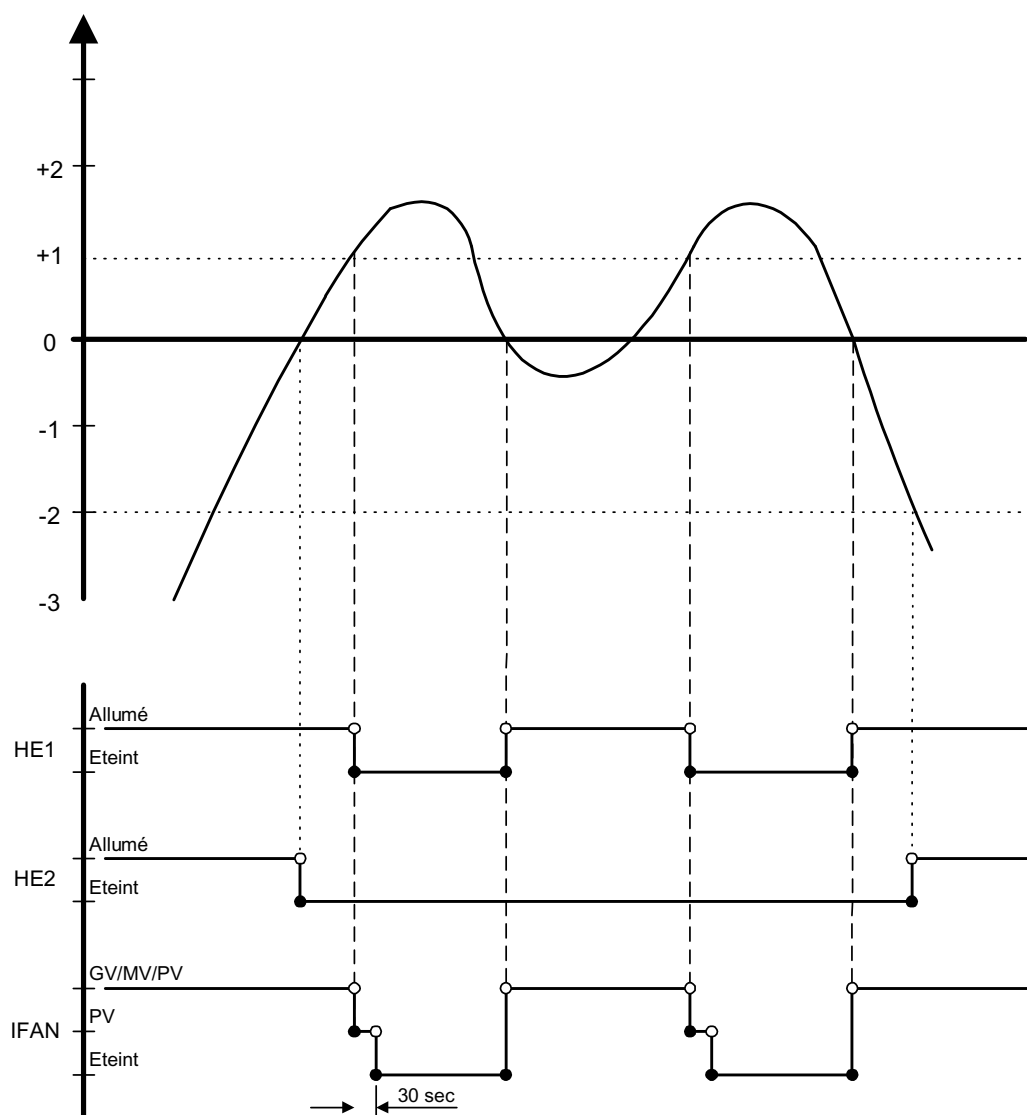

11.9 Chaud, groupe RH avec Ventilation automatique

Mode : Chaud, Automatique (à Chaud)

Température : Température souhaitée sélectionnée

Ventilateur : Automatique

Timer : Indifférent

I-FEEL : Allumé ou Eteint

11.9.1 Diagramme de séquence

Maintien de la température ambiante au niveau souhaité en commandant les résistances électriques de chauffe à deux étages.

(RT - SPT) en °c

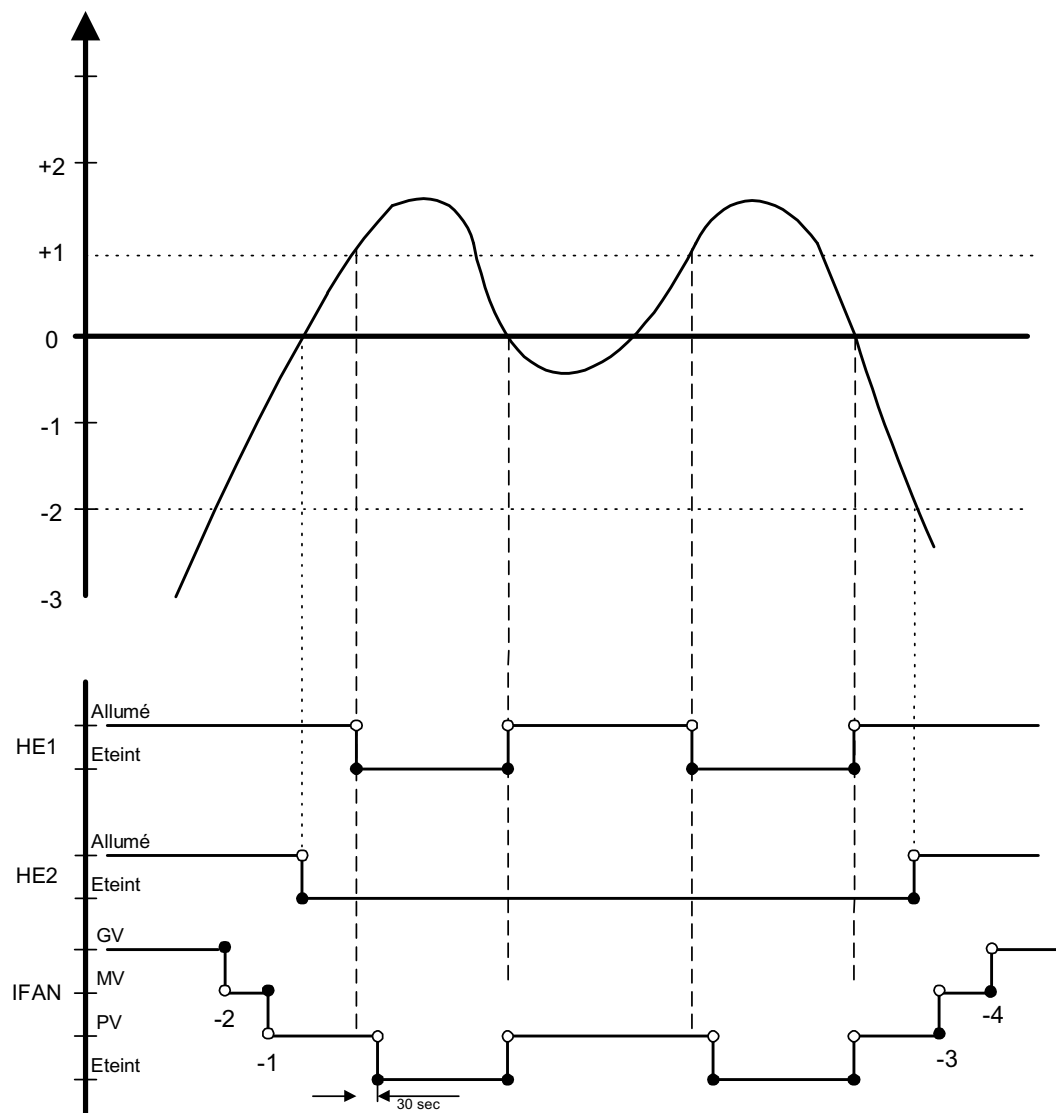

11.10 Froid ou Chaud automatique

11.10.1 Froid ou Chaud automatique - Généralités

Le mode automatique concerne des modèles avec compresseur et le WVL-RH uniquement. Les unités WVL-ST, RC et SH ne fonctionnent pas en mode Automatique.

a. Définition du mode

Mode : Automatique

Température : Température souhaitée sélectionnée

Ventilateur : Indifférent

Timer : Indifférent

I-FEEL : Allumé ou Eteint

b. La température de basculement entre les modes Froid et Chaud est $SPT \pm 3^{\circ}C$.

c. Lorsque le mode Automatique est démarré à $SPT \pm 0^{\circ}C$, l'unité ne sélectionnera pas immédiatement le mode Chaud automatique ou Froid automatique. Par contre, l'unité sera temporairement en mode Ventilation avec l'IFAN fonctionnant à petite vitesse. Le mode Chaud automatique ou Froid automatique démarrera effectivement lorsque la RT atteindra respectivement $SPT-1^{\circ}C$ ou $SPT+1^{\circ}C$.

d. Pour les unités RC et SH, le changement de mode entre les modes Chaud automatique et froid automatique est possible uniquement après la mise hors tension du COMP pendant les T minutes précédentes.

Changement de mode	Temps, T
Froid automatique à Chaud automatique	3 min
Chaud automatique à Froid automatique	4 min

e. Pour les unités RH et WVL-RH, le changement de mode entre les modes Chaud automatique et froid automatique est possible après la mise hors tension du COMP/HE pendant les T minutes précédentes.

Changement de mode	Temps, T
Froid automatique à Chaud automatique	COMP hors tension pendant 3 min
Chaud automatique à Froid automatique	HE hors tension pendant 3 min

f. Lorsque l'unité passera du mode Froid/Sec à Automatique, l'unité continuera de fonctionner en mode Froid (automatique) jusqu'à ce que les conditions pour passer du mode Froid automatique à Chaud automatique soient remplies.

De même, lorsque l'unité passera du mode Chaud à Automatique, l'unité continuera de fonctionner en mode Chaud (automatique) jusqu'à ce que les conditions pour passer du mode Chaud automatique à Froid automatique soient remplies.

11.10.2 Diagrammes de séquence

a. Froid ou Chaud automatique, groupes RC ou SH

Maintien de la température ambiante au niveau souhaité en sélectionnant entre les modes Froid et Chaud.

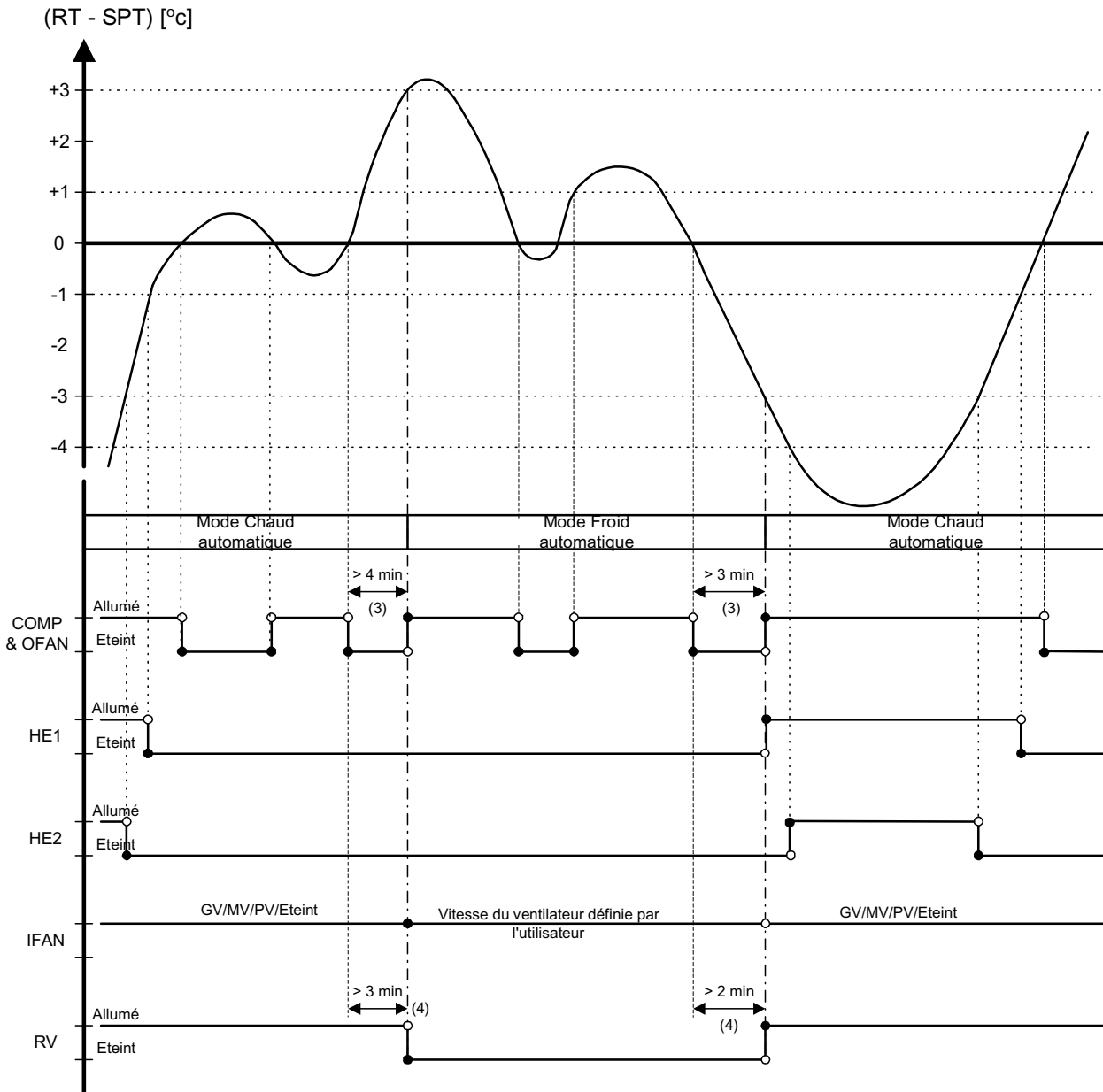

SYSTEME DE COMMANDE

b. Froid ou Chaud automatique, groupe RH

Maintien de la température ambiante au niveau souhaité en sélectionnant entre les modes Froid et Chaud.

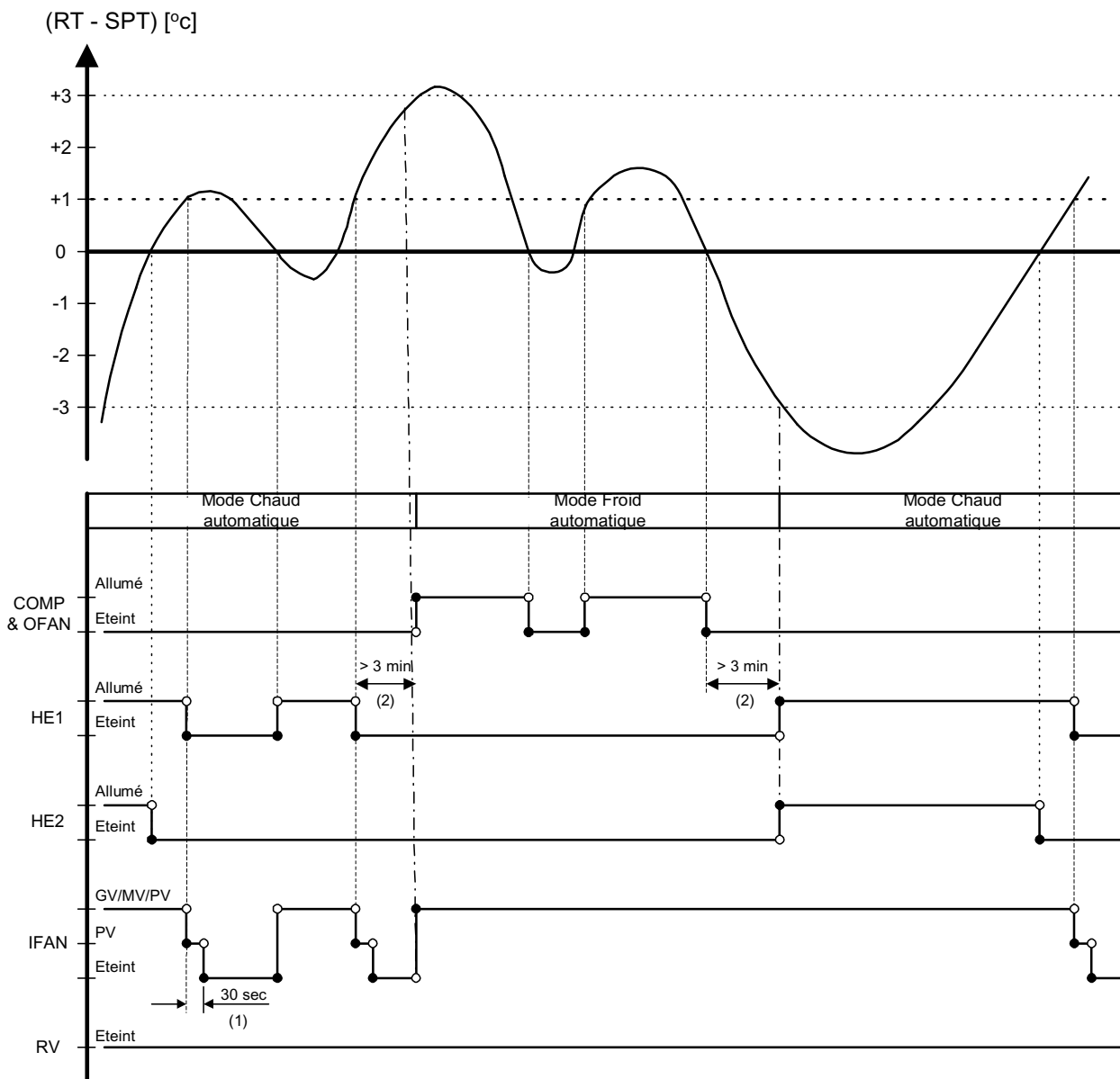

11.11 Mode Sec

11.11.1 Sec, groupe ST ou RC ou modèle P2000 avec les paramètres de n'importe quel groupe

Mode : Sec

Température : Température souhaitée sélectionnée

Ventilateur : Petite vitesse (sélectionnée automatiquement par le logiciel)

Timer : Indifférent

I-FEEL : Indifférent

Fonction de commande

Réduction de l'humidité ambiante avec fluctuations minimum de température en fonctionnant en mode Froid avec l'IFAN à petite vitesse.

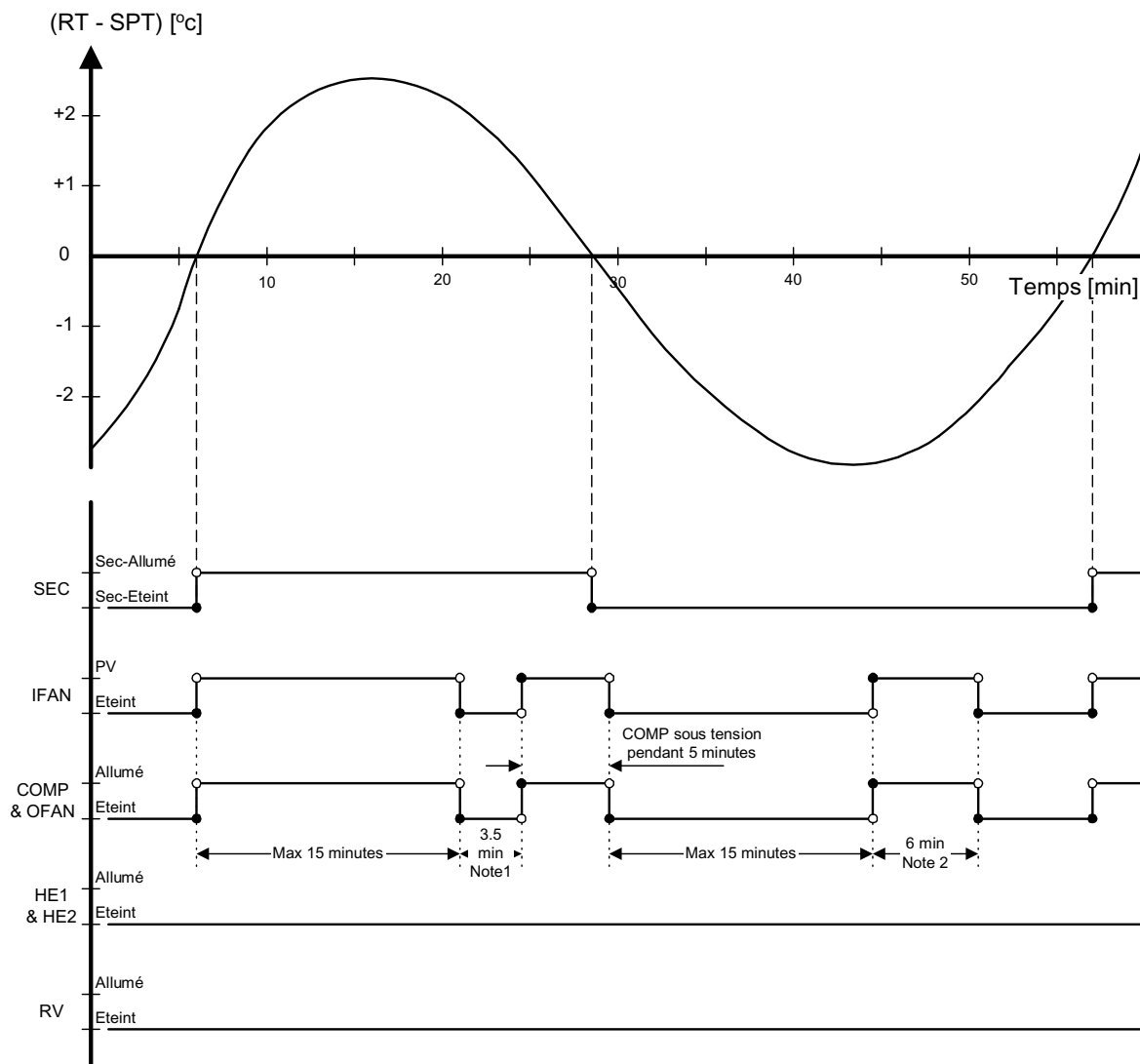

NOTES

1. En mode Sec, le COMP est forcé hors tension pendant 3,5 min (supérieur aux 3 minutes de mise hors tension minimum du COMP) après chaque période de 15 min de fonctionnement continu du COMP.
2. Hors mode Sec, le COMP est forcé sous tension pendant 6 min (supérieur aux 3 minutes de mise sous tension minimum du COMP) après chaque période de 15 min de mise hors tension continue du COMP.
3. En sortie ou en entrée du mode Sec, les limites mentionnées aux points (1) et (2) sont ignorées. Le fonctionnement du COMP est commandé uniquement par la période de mise hors tension minimum du COMP de 3 minutes et la période de mise sous tension minimum de 1 minute.
4. En mode Sec, l'IFAN est à la petite vitesse lorsque le COMP est sous tension, et est hors tension lorsque le COMP est hors tension.
5. Les HE sont toujours hors tension en mode Sec.

11.11.2 Sec, groupe SH ou RH

Mode : Sec

Température : Température souhaitée sélectionnée

Ventilateur : Petite vitesse (sélectionnée automatiquement par le logiciel)

Timer : Indifférent

I-FEEL : Indifférent

Fonction de commande

Réduction de l'humidité ambiante avec fluctuations minimum de température en fonctionnant en mode Froid avec l'IFAN et les HE à petite vitesse.

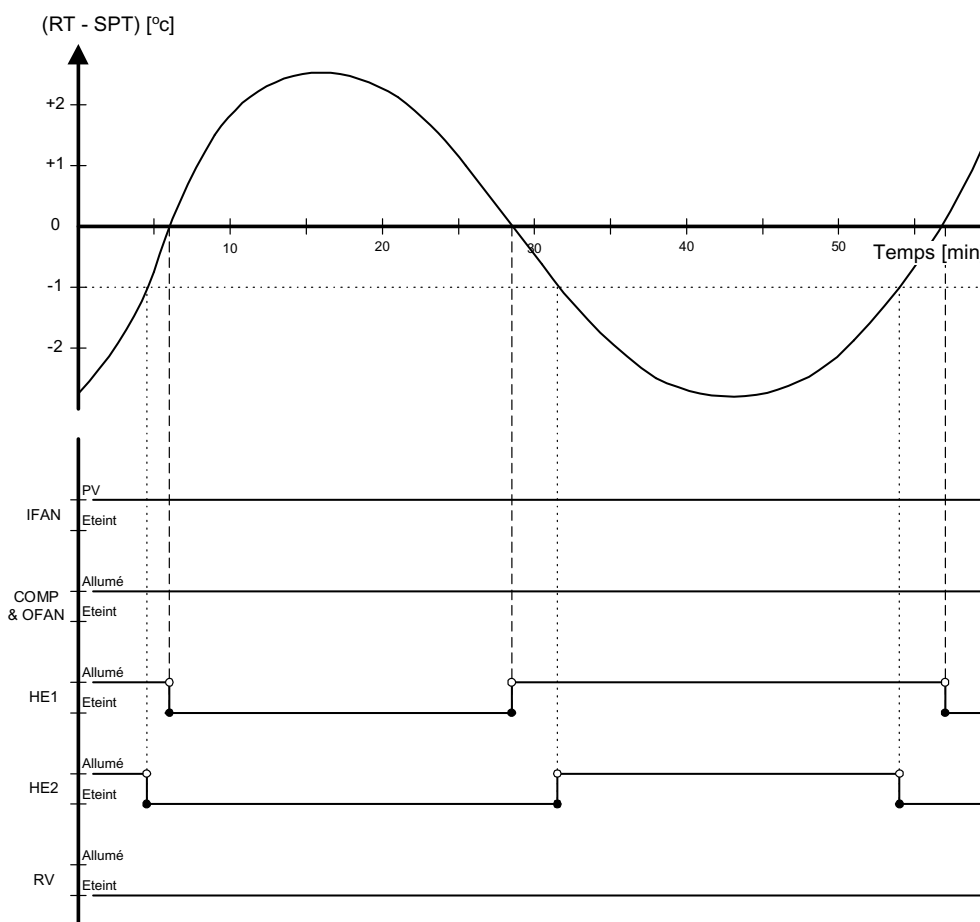

11.12 Protection

11.12.1 Protections en mode Froid

a. Dégivrage de l'hélice intérieure

Mode : Froid, Sec, Automatique

Température : Température souhaitée sélectionnée.

Ventilateur : Indifférent

Timer : Indifférent

I-FEEL : Allumé ou Eteint

Fonction de commande

Protection de l'hélice intérieure contre la formation de glace aux températures ambiantes basses.

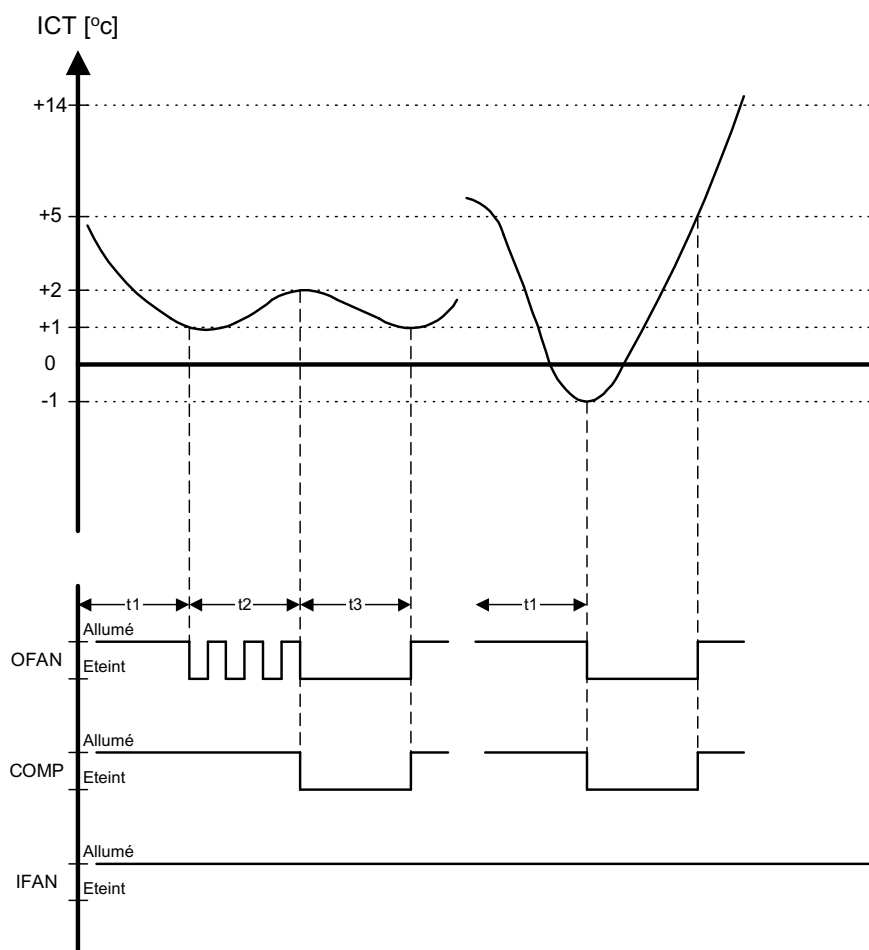

t1 = 5 min minimum pour chaque démarrage du COMP.

t2 = Cycle de l'OFAN (alternance de mise sous et hors tension toutes les 30 sec) pendant 20 min maximum.

t3 = Le COMP et l'OFAN s'arrête pendant 10 min minimum.

SYSTEME DE COMMANDE

b. Protection haute pression

Mode : Froid (Automatique) ou Sec

Température : Température souhaitée sélectionnée

Ventilateur : Indifférent

Timer : Indifférent

I-FEEL : Allumé ou Eteint

Fonction de commande

Protection du COMP contre l'accumulation de haute pression dans l'hélice extérieure en fonctionnement Froid normal en mettant l'IFAN et le COMP hors tension.

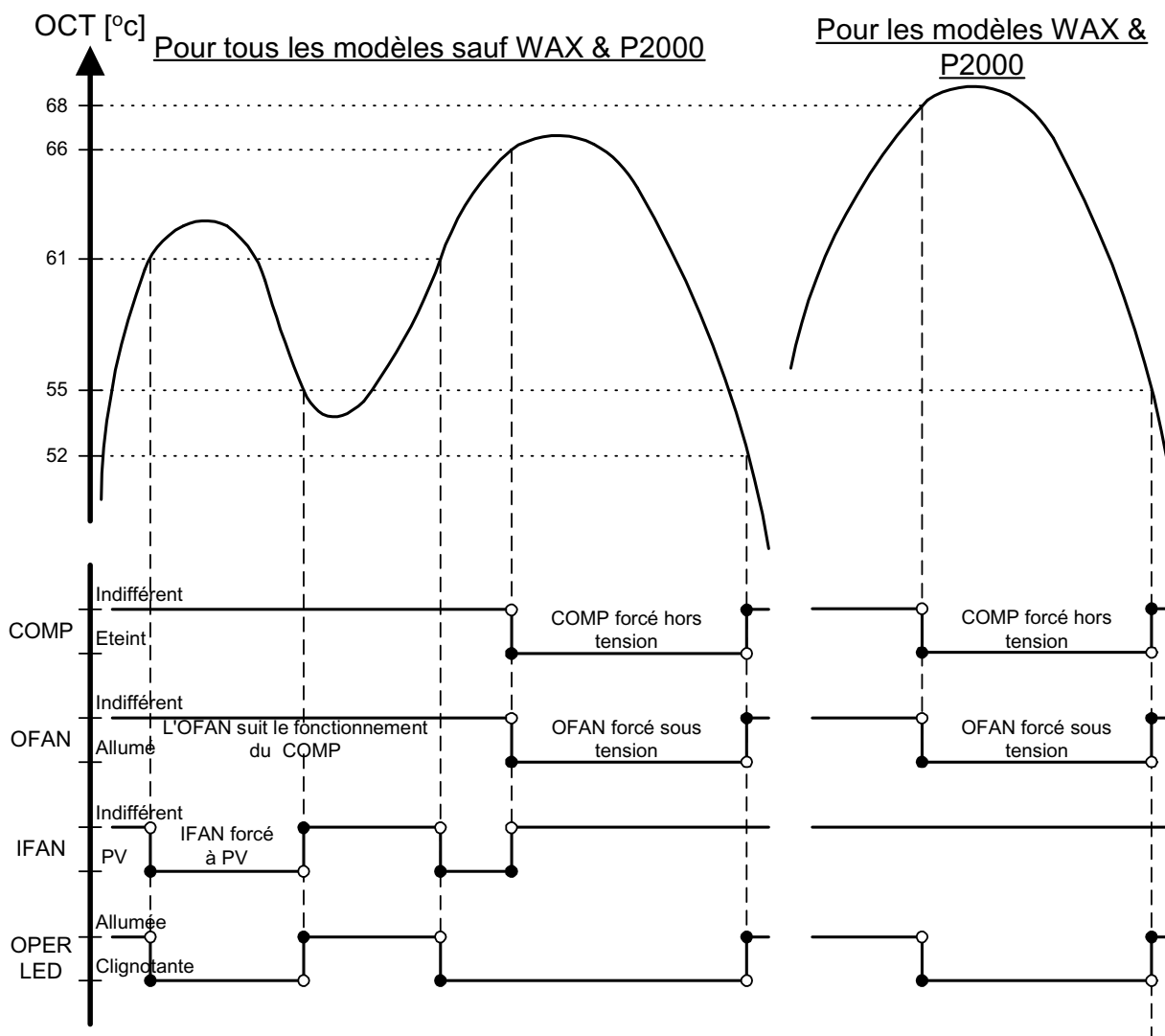

NOTE

L'ICT est également surveillée en modes Froid et Sec, en cas de défaut du circuit de commande du RV. Lorsque ICT atteint 70°C, ce qui indique une pression élevée dans l'hélice intérieure, le COMP sera automatiquement forcé hors tension. Le COMP peut être remis sous tension uniquement après le retour de ICT en-deçà de 70°C et après le délai de mise sous tension du COMP de 3 min. La LED OPER ne clignotera pas dans ce cas.

11.12.2 Pompe de condensation.

Mode : Froid, Sec, Automatique

Température : Température souhaitée sélectionnée

Ventilateur : Indifférent

Timer : Indifférent

I-FEEL : Indifférent

Fonction de commande :

Prévention du débordement de l'eau condensée.

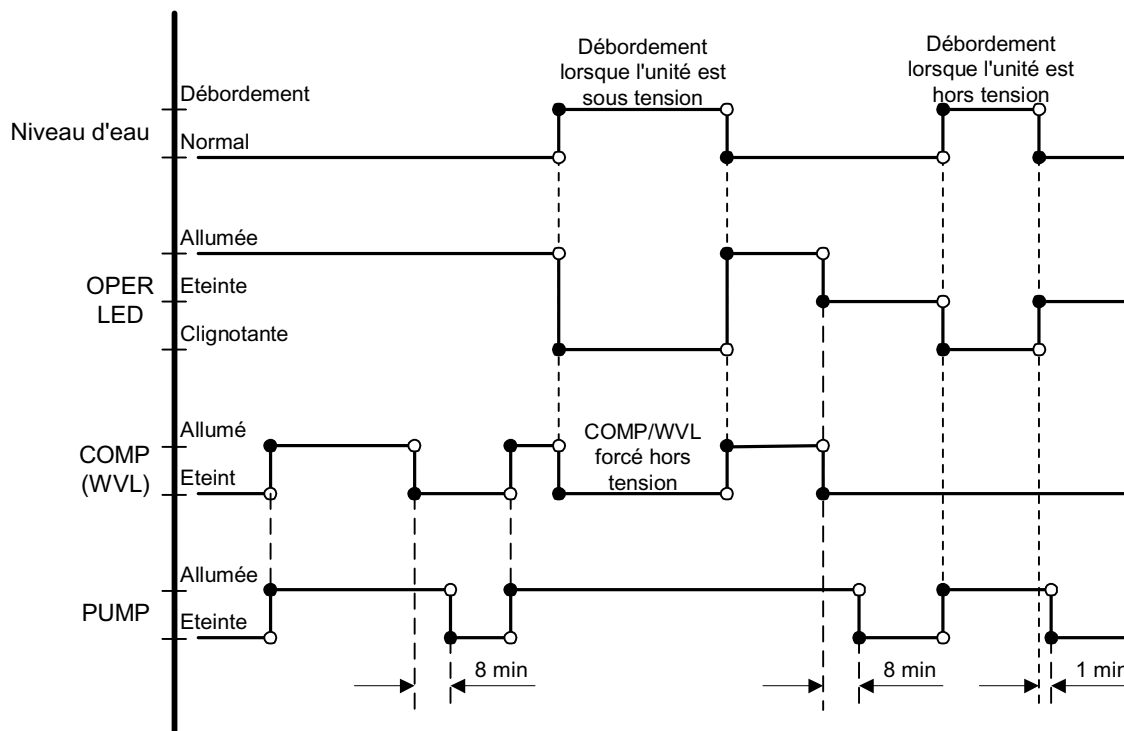

Notes :

1. Le commutateur utilisé pour la détection du niveau d'eau est fermé en situation normale et ouvert en cas de débordement.
2. Pour la version NEC de la MCU, les situations "débordement" et "normale" sont indiquées respectivement par des "0" et "1" logiques sur la broche d'entrée LEVEL4.
3. Pour la version Fujitsu de la MCU, les situations "débordement" et "normale" sont indiquées respectivement par des "1" et "0" logiques sur la broche d'entrée LEVEL4.
4. La situation "débordement" peut activer la pompe à eau en modes de veille et de fonctionnement.

11.12.3 Protections en mode Chaud

- a. Dégivrage de l'hélice extérieure (sauf groupe RH)

Mode : Chaud, Automatique (à Chaud)

Température : Température souhaitée sélectionnée

Ventilateur : Indifférent

Timer : Indifférent

I-FEEL : Indifférent

Fonction de commande

Protection de l'hélice extérieure contre la formation de glace en commandant le fonctionnement du COMP et du RV.

- 1) Algorithme d'activation du dégivrage
 - a) Le seuil de dégivrage statique est -5°C
 - b) Le seuil de dégivrage dynamique change de 3°C en 3 minutes à la température OCT
 - c) A la première activation du COMP (en sortie de veille ou d'état hors tension), si $\text{OCT} < 0^{\circ}\text{C}$, le délai minimum du premier dégivrage est 10 min sinon 40 min.
 - d) En cas de 3 lectures successives de valeurs OCT inférieures à -10°C suivant 3 lectures successives de valeurs OCT de 43°C (4.7 K), l'unité activera la procédure de dégivrage.

2) Procédure de dégivrage

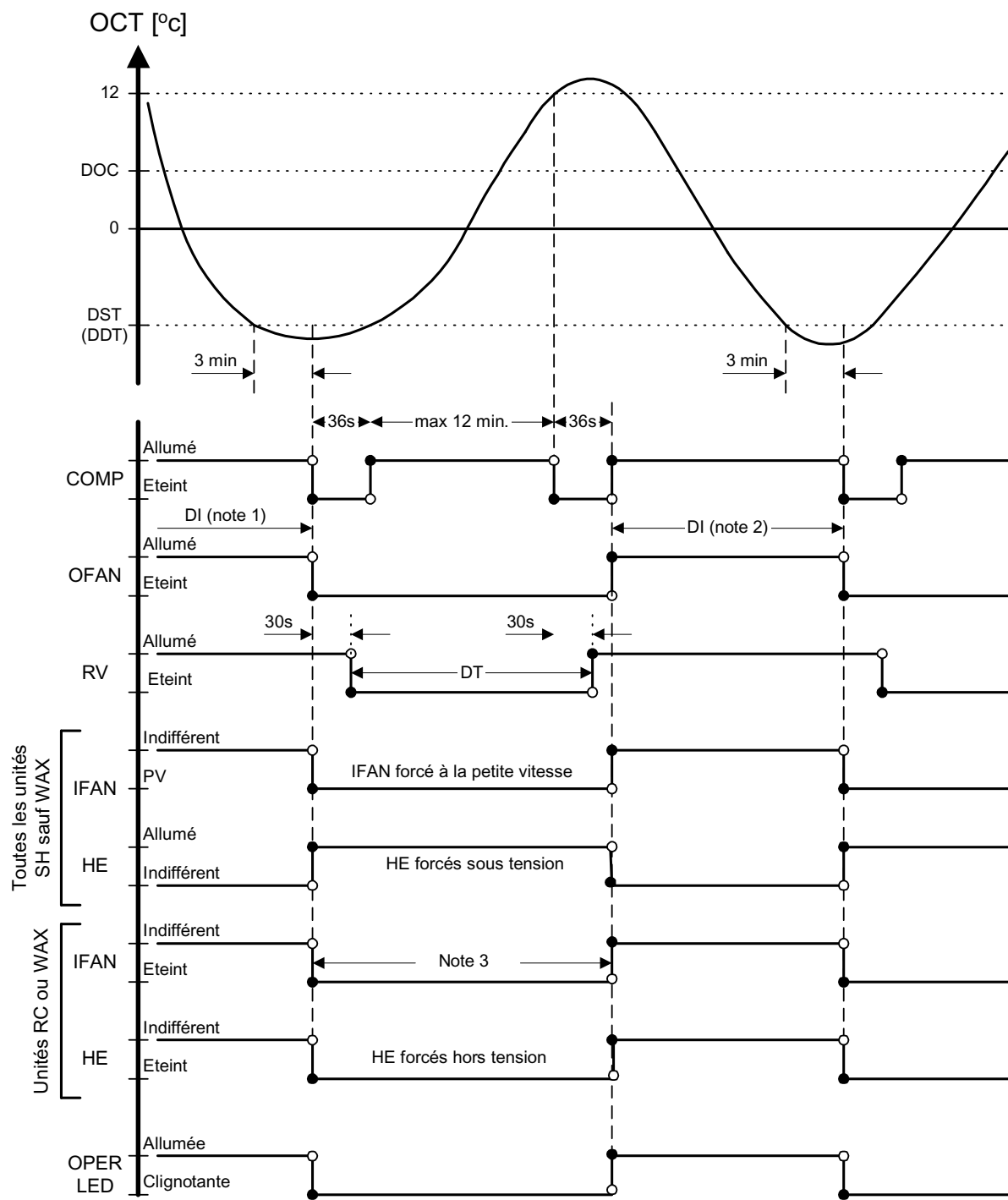

NOTES

1. Dans les cycles de dégivrage suivants, l'intervalle d'activation entre deux cycles de dégivrage est compris entre 30 et 80 min.
2. Pour le groupe RC, l'IFAN est forcé hors tension.
3. Pour le groupe SH, les HE sont forcés sous tension et l'IFAN est forcé à la petite vitesse, quelles que soient l'ICT et la différence entre RAT et SPT.
4. Lorsque le cavalier J7 est positionné, la valeur DST est -2°C.

SYSTEME DE COMMANDE

b. Protection haute pression (sauf pour le groupe RH)

Mode : Chaud (Automatique)

Ventilateur : Indifférent

Timer : Indifférent

I-FEEL : Allumé ou Eteint

Fonction de commande

Protection du compresseur contre les hautes pressions en mettant l'OFAN et le COMP hors tension.

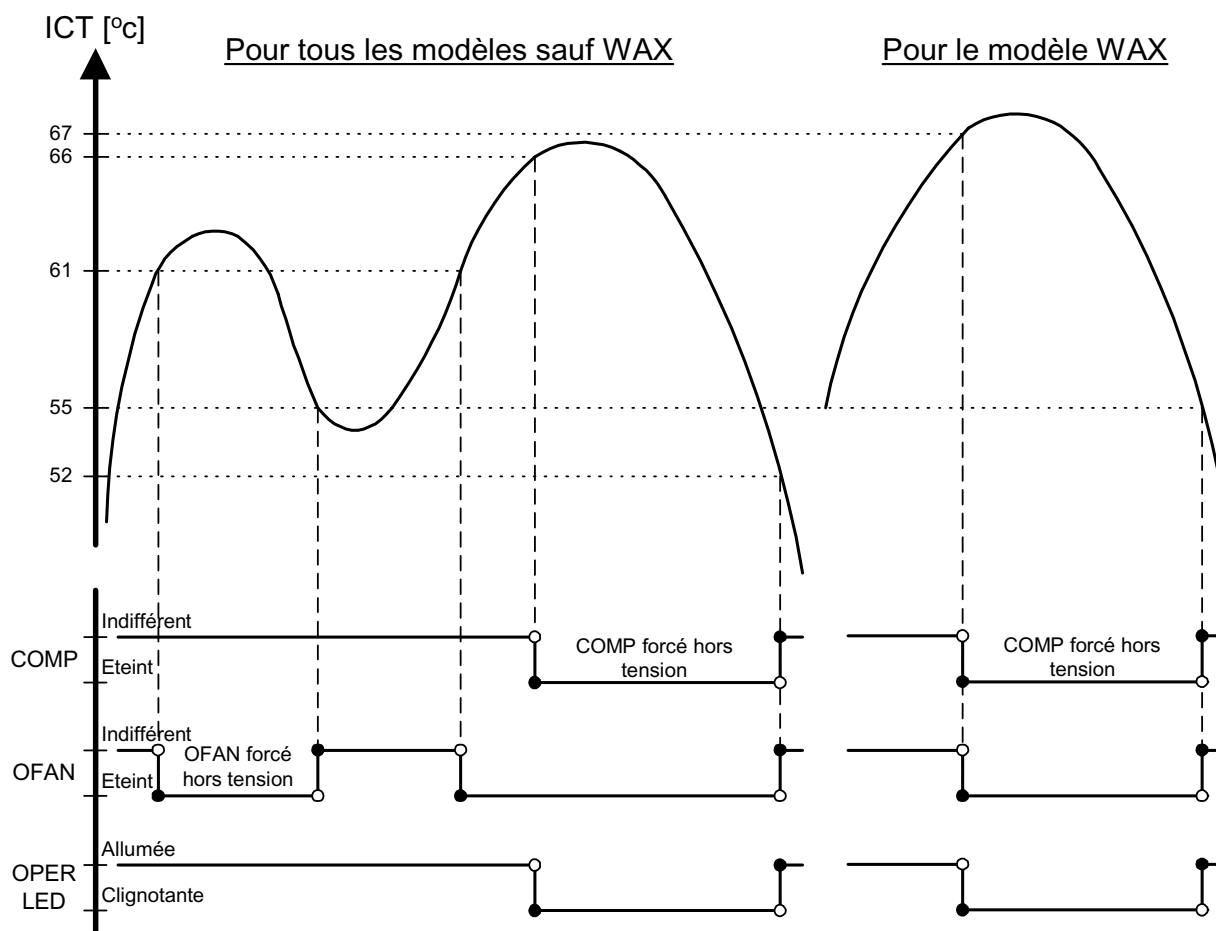

11.13 Fonctionnement forcé (sauf pour les modèles PRX et SX)

- a. Le fonctionnement forcé permet de démarrer, arrêter et utiliser les unités en mode Froid ou Chaud selon une température prédéfinie indiquée au tableau suivant :

Mode de fonctionnement forcé	Température prédéfinie pour : Modèles MBX, P2000, SX	Température prédéfinie pour : Modèles FCD, RWK ,ELD, ECC, WAX, WNX, FLO
Froid	20 °C	22 °C
Chaud	25 °C	28 °C

NOTES

1. En mode de fonctionnement forcé, le programme de compensation de température est désactivé.
2. Le fonctionnement forcé est activé lorsque le bouton Mode de l'afficheur est utilisé pour passer l'unité en mode Froid ou Chaud.
3. En mode de fonctionnement forcé, l'IFAN est toujours réglé sur la vitesse de ventilation automatique.

Température : Définie – température souhaitée sélectionnée

Ventilateur : Indifférent

Timer : Dépend du timer de veille active

I-FEEL : Allumé ou Eteint

Le mode Veille active est activé en utilisant le bouton SLEEP de la R/C. En mode Veille active, l'unité ajustera automatiquement la SPT pour augmenter/diminuer progressivement la température ambiante (RT) pour assurer un confort maximum de l'utilisateur endormi.

La veille active est traitée comme un fonction du TIMER. Par conséquent, la LED TIMER est activée de même que la fonction TIMER.

11.14 Réglage de la SPT en mode Veille active

- En modes Froid, Froid automatique et Sec, l'ajustement de la SPT est positif (entre 0 et +3°C).
- En modes Chaud ou Chaud automatique, l'ajustement de la SPT est négatif (entre 0 et -3°C).
- Dans les autres modes, il n'y a pas d'ajustement de la SPT.
- L'ajustement de la SPT est annulé lorsque le mode Veille active est désactivé.

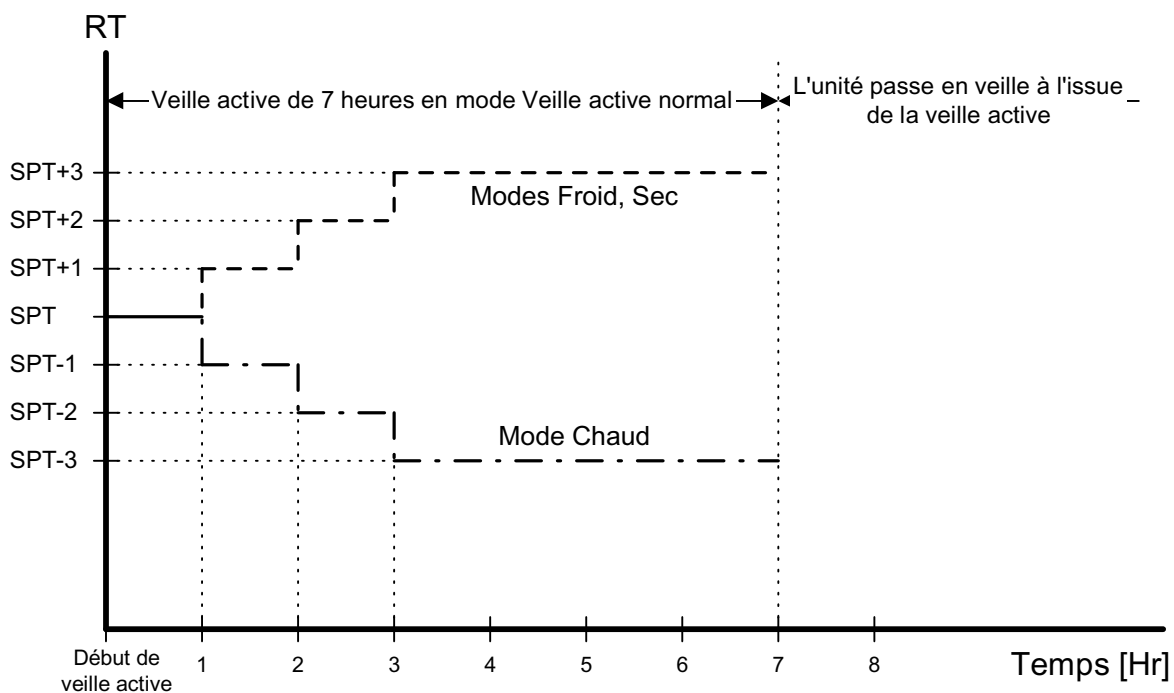

NOTE

Si le timer de mise hors tension est activé, l'unité peut passer en SB avant ou après 7 heures de fonctionnement en veille active.

11.14.1 Réglage du temps en mode Veille active

En version 10V4, l'utilisateur peut utiliser le timer de mise hors tension pour augmenter la durée de la veille active entre 7 et 12 heures (max). Le fonctionnement du nouveau "mode de veille active étendue" est illustré par les graphiques ci-dessous.

Le cas 1 est le mode de veille active standard, le seul mode de veille active de la version précédente de la MCU. L'unité A/C fonctionne uniquement pendant 7 heures puis passe en SB.

Le cas 2 est le nouveau mode de veille active étendue. Si un timer de mise hors tension actif est configuré pour arrêter l'A/C entre 7 et 12 heures à compter du début de la veille active, la durée de veille active est étendue. Au lieu de passer en SB à la 7^{ème} heure, l'A/C fonctionnera jusqu'à expiration du délai de mise hors tension.

Le cas 3 est une exception au cas 2. Le mode de veille active ne sera pas étendu selon le délai de mise hors tension lorsque le timer de mise hors tension est précédé d'un timer de mise sous tension, également compris entre 7 et 12 heures.

Cas 1 : Mode de veille active standard

Condition : Le timer de mise hors tension n'est pas configuré ou est configuré au-delà de 12 heures.

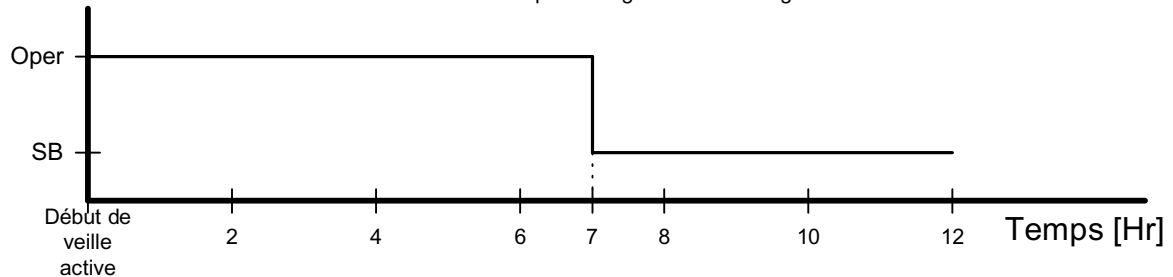

Cas 2 : Mode de veille active étendue

Condition : Le timer de mise hors tension est configuré entre 7 et 12 heures.

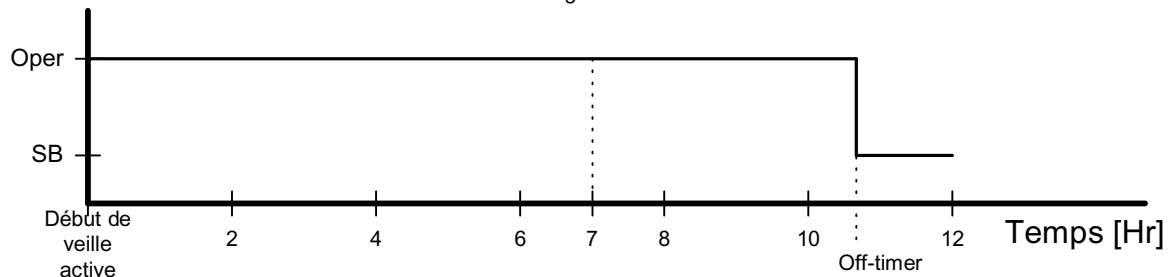

Cas 3 : Exception au cas 2

Condition : Le timer de mise hors tension est configuré entre 7 et 12 heures

Le timer de mise sous tension est configuré entre 7 et 12 heures et avant le timer de mise hors tension



11.15 Procédure d'autotest du contrôleur

11.15.1 Par court-circuit du contact J1

ORGANIGRAMME D'AUTOTEST
DU CONTROLEUR (VERSION 4V5 OU SUPERIEURE)

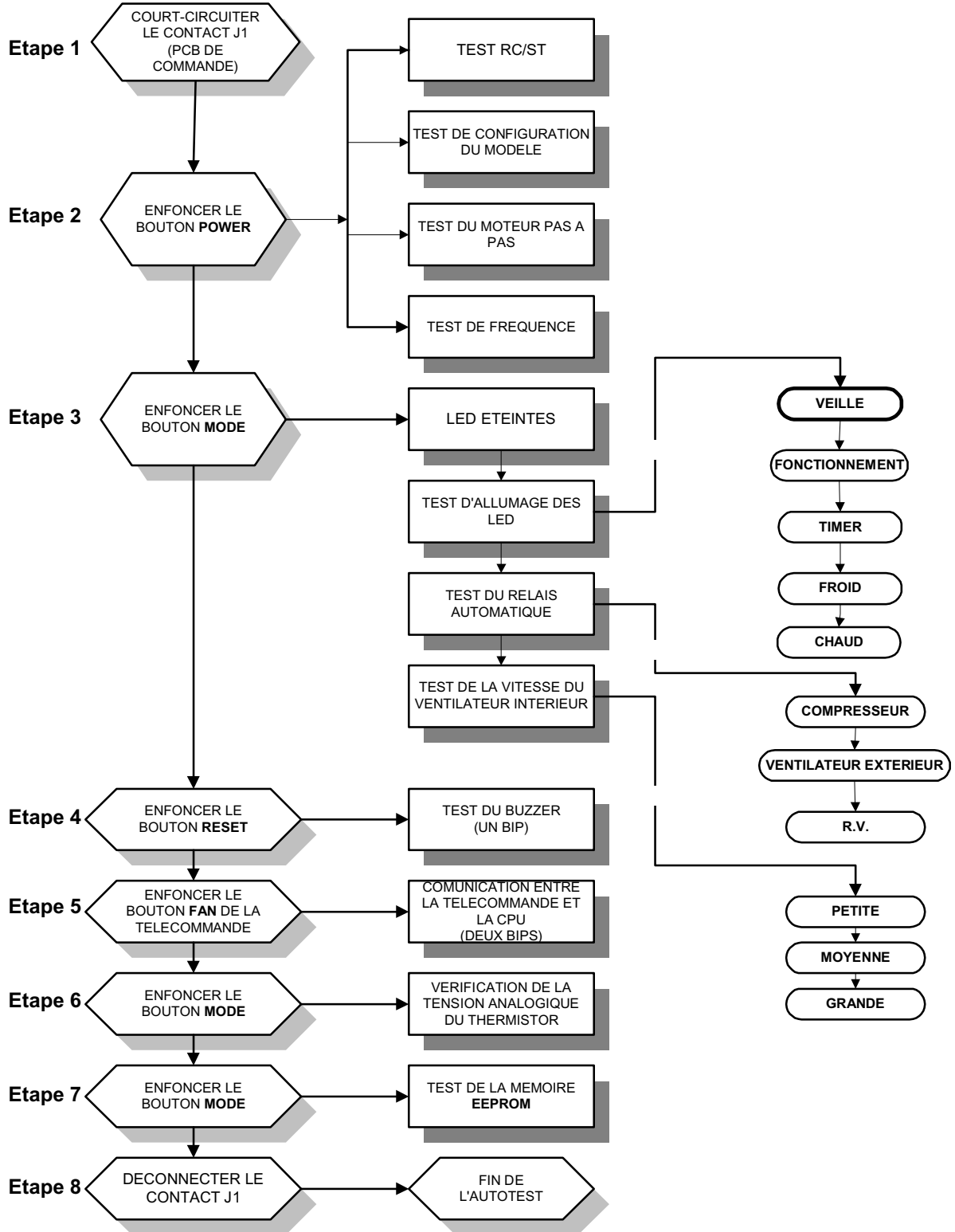

11.15.2 Par configuration de la télécommande :

- a. **ETAPE 1 : MISE SOUS TENSION.**
Mettre sous tension, vérifier que l'unité fonctionne.
- b. **ETAPE 2 : ACTIVATION DU MODE D'AUTOTEST**
 - 1) Utiliser la télécommande pour envoyer les premiers paramètres vers l'afficheur/unité intérieure : mode Chaud, IFAN à grande vitesse, température configurée à 16°C, pas de veille active I-FEEL ou tout autre paramètre de timer est nécessaire.
 - 2) Couvrir les composants de l'émetteur IR de la télécommande de sorte qu'il ne transmette pas les signaux vers l'afficheur de l'unité intérieure.
 - 3) Utiliser la télécommande pour envoyer les seconds paramètres vers l'afficheur/unité intérieure : mode Froid, IFAN à petite vitesse, pas de veille active I-FEEL ou tout autre paramètre de timer.
 - 4) Découvrir l'émetteur IR de la télécommande et modifier les paramètres de température. Si l'afficheur/unité intérieure reçoit correctement les paramètres, les étapes suivantes commenceront :
- c. **ETAPE 3 : CONFIRMATION DE LA CONFIGURATION DU MODELE**
 - 1) Les LED STAND-BY et COOL indiqueront le mode de fonctionnement comme suit :

MODE DE FONCTIONNEMENT	LED STAND-BY	LED COOL
ST	ALLUMEE	ETEINTE
RC	ETEINTE	ETEINTE
SH	ETEINTE	ALLUMEE
RH	ALLUMEE	ALLUMEE

- 2) Test de la configuration du modèle. Sélectionnées par le COMP, les LED STAND-BY, TIMER et FILTER indiqueront la configuration du modèle comme suit (la ligne correspondant à ce manuel est en surbrillance) :

MODELE	COMP	LED OPERATE	LED TIMER	LED FILTER
WNG	ALLUMEE	ETEINTE	ETEINTE	ETEINTE
MBX	ALLUMEE	ETEINTE	ETEINTE	ALLUMEE
WNX	ALLUMEE	ETEINTE	ALLUMEE	ETEINTE
PRX	ALLUMEE	ALLUMEE	ETEINTE	ETEINTE
WMN1	ALLUMEE	ALLUMEE	ETEINTE	ALLUMEE
EMD/LS	ALLUMEE	ALLUMEE	ALLUMEE	ETEINTE
ECC-K	ALLUMEE	ALLUMEE	ALLUMEE	ALLUMEE
WMN 4	ETEINTE	ETEINTE	ALLUMEE	ETEINTE
PXD	ETEINTE	ETEINTE	ALLUMEE	ALLUMEE
WMN 2/WHX	ETEINTE	ALLUMEE	ETEINTE	ALLUMEE
WMN 3	ETEINTE	ALLUMEE	ALLUMEE	ALLUMEE

A ce stade, le moteur pas à pas reviendra en position initiale.

- d. **ETAPE 3 : TEST SEQUENTIEL AUTOMATIQUE DES LED.**
 - 1) Toutes les LED seront éteintes.
 - 2) Toutes les LED s'allumeront pendant 1 seconde une par une dans l'ordre suivant :

SYSTEME DE COMMANDE

STAND-BY ◊ OPERATE ◊ TIMER ◊ FILTER ◊ COOL ◊ HEAT.

- 3) Sur le PRX, toutes les LED s'allumeront pendant 1 seconde une par une dans l'ordre suivant : 18 °c ◊ 20 °c ◊ 22 °c ◊ 24 °c ◊ 26 °c ◊ 28 °c ◊ 30 °c ◊ High IFAN ◊ Auto IFAN ◊ Med IFAN ◊ Low IFAN ◊ STAND-BY ◊ TIMER ◊ FILTER ◊ COOL ◊ HEAT.

- e. ETAPE 4 : TEST SEQUENTIEL AUTOMATIQUE DES RELAIS.

Tous les relais seront alimentés un par un dans l'ordre suivant :

COMPRESSEUR ◊ VENTILATEUR EXTERIEUR ◊ R. V. ◊ RECHAUFFEUR 1
◊ RECHAUFFEUR 2 ◊ POMPE A EAU INTERIEURE ◊ MOUVEMENT ou
POMPE A EAU EXTERIEURE ◊ VENTILATEUR INTERIEUR : PETITE VITESSE
◊ MOYENNE VITESSE ◊ GRANDE VITESSE.

A l'issue du test séquentiel des relais, le test suivant démarre automatiquement.

- f. ETAPE 5 : TEST DE FREQUENCE :

Si le processus de mesure de fréquence échoue, la LED COOL s'allumera. Pour passer à l'étape suivante, enfoncer le bouton ON/OFF de la télécommande.

- g. ETAPE 6 : TEST DES ENTREES.

L'objet du test est de vérifier les indicateurs temps réel analogiques (thermistors, LEVEL et horloge) selon le tableau ci-dessous.

Indicateur LED	Condition d'allumage de la LED
LED STBY	Température ambiante du thermistor $\neq 25^{\circ}\text{c}$
LED OPER	Thermistor de l'hélice intérieure $\neq 25^{\circ}\text{c}$
LED TIMER	Thermistor de l'hélice extérieure $\neq 25^{\circ}\text{c}$
LED FILTER	Horloge
LED COOL	LEVEL 2&3
LED HEAT	LEVEL 4

- h. ETAPE 7 : TEST DE REINITIALISATION DE TEMPORISATION (CHIEN DE GARDE).

L'objet du test est de vérifier que le délai de démarrage de la CPU après une panne d'alimentation est compris entre 1 et 3 sec, les résultats du test sont indiqués par les LED : STAND-BY, OPER, TIMER et FILTER s'allumant une par une.

Les résultats du test sont codés comme suit :

Condition de succès :

1 sec - STAND-BY et OPER allumées

2 sec - STAND-BY, OPER et TIMER allumées

Condition d'échec :

0 sec - STAND-BY allumée

3 sec - STAND-BY, OPER, TIMER et FILTER allumées

A l'issue du test de réinitialisation de la temporisation, le test suivant démarre automatiquement.

i. **ETAPE 8 : TEST DE LA MEMOIRE (EEPROM)**

L'objet du test est de vérifier si la mémoire fonctionne correctement. Les résultats du test sont indiqués à l'aide des LED STAND-BY et FILTER :

Indicateur LED	Condition d'allumage de la LED
LED STAND-BY	Test réussi
LED FILTER	Test échoué

A CE STADE, L'AUTOTEST EST TERMINE.

Afin de mettre fin à l'autotest, l'utilisateur peut passer l'unité du mode Froid, Ventilateur à petite vitesse au mode Froid, Ventilateur à vitesse moyenne ou attendre 60 sec sans utiliser la télécommande.

Valeurs de température des capteurs en fonction de la tension (CC)

Temp. (°C)	Tension (V)	Temp. (°C)	Tension (V)	Temp. (°C)	Tension (V)	Temp. (°C)	Tension (V)
-20	4,554	2	3.744	24	2.555	46	1.487
-19	4,529	3	3.695	25	2.5	47	1.447
-18	4,502	4	3.646	26	2.445	48	1.409
-17	4,475	5	3.595	27	2.391	49	1.371
-16	4.446	6	3.544	28	2.338	50	1.334
-15	4.417	7	3.492	29	2.284	51	1.298
-14	4.386	8	3.439	30	2.232	52	1.263
-13	4.354	9	3.386	31	2.18	53	1.228
-12	4.322	10	3.332	32	2.128	54	1.195
-11	4.287	11	3.278	33	2.077	55	1.162
-10	4.252	12	3.223	34	2.027	56	1.13
-9	4.216	13	3.168	35	1.978	57	1.099
-8	4.178	14	3.113	36	1.929	58	1.069
-7	4.14	15	3.058	37	1.881	59	1.04
-6	4.1	16	3.002	38	1.834	60	1.011
-5	4.059	17	2.946	39	1.798	61	0.983
-4	4.017	18	2.89	40	1.742	62	0.956
-3	3.974	19	2.833	41	1.698	63	0.929
-2	3.93	20	2.777	42	1.654	64	0.904
-1	3.885	21	2.722	43	1.611	65	0.879
0	3.839	22	2.666	44	1.569	66	0.854
1	3.792	23	2.61	45	1.527	67	0.831

11.16 Diagnostics du système

L'enfoncement du bouton Mode pendant 5 à 10 secondes en SB ou tout autre mode de fonctionnement activera le mode DIAGNOSTICS, confirmé par 3 bips brefs et l'allumage des LED COOL et HEAT.

En mode DIAGNOSTICS, les pannes du système seront indiquées par le clignotement des LED HEAT et COOL.

La méthode de codage est la suivante :

- La LED HEAT clignote 5 fois en 5 secondes puis s'éteint pendant les 5 secondes suivantes.
- La LED COOL clignote pendant les 5 mêmes secondes selon le tableau suivant :

N°	Problème	1	2	3	4	5
1	RT1 déconnecté	○	●	●	●	●
2	RT1 court-circuité	○	●	●	●	○
3	RV en panne	○	●	●	○	●
4	RT2 déconnecté	●	○	●	●	●
5	RT2 court-circuité	●	○	●	●	○
6	(réservé)	●	○	●	○	●
7	La lecture de température de RT2 ne change pas	●	○	●	○	○
8	RT3 déconnecté	●	●	○	●	●
9	RT3 court-circuité	●	●	○	●	○
10	(réservé)	●	●	○	○	●
11	La lecture de température de RT3 ne change pas	●	●	○	○	○
12	La lecture de température de RT2 et RT3 ne change pas	●	○	○	○	○

LEGENDE

○ - Allumée ● - ETEINTE

NOTES

1. En cas de panne sur plusieurs thermistors (sauf dans le cas 12 du tableau ci-dessus), une seule panne sera indiquée dans l'ordre de priorité suivant : RT3, RT2, RT1.
2. L'A/C reviendra en mode normal à l'envoi d'une commande par la R/C en mode DIAGNOSTICS du système. Si la commande de la R/C contient un ID de groupe, l'ID deviendra le nouvel ID de groupe de l'unité ELCON.

12. DEPANNAGE

N°	SYMPTOME	CAUSE PROBABLE	ACTION CORRECTIVE
1	L'indicateur d'alimentation (LED rouge) ne s'allume pas.	Pas d'alimentation.	Vérifier l'alimentation. Si l'alimentation fonctionne, vérifier l'afficheur et son câblage, s'ils sont corrects, remplacer la PCB.
2	L'unité ne répond pas à la télécommande.	La commande de la télécommande n'a pas atteint l'unité intérieure.	Vérifier les piles de la télécommande. Si les batteries fonctionnent, vérifier l'afficheur et son câblage, s'ils sont corrects, remplacer la PCB.
3	L'unité répond à la télécommande mais l'indicateur de fonctionnement (LED verte) ne s'allume pas.	Problème avec la PCB de l'afficheur.	Remplacer la PCB de l'afficheur.
4	Le ventilateur intérieur ne démarre pas (les grilles sont ouvertes et la LED verte s'allume).	Unité en mode Chaud et l'hélice n'est toujours pas chaude.	Passer en mode Froid et vérifier.
		Problème avec la PCB ou le condensateur.	Passer à grande vitesse et vérifier que l'alimentation du moteur est supérieure à 130 VAC. Si c'est le cas, remplacer le condensateur, sinon remplacer le contrôleur.
5	Le ventilateur intérieur fonctionne lorsque l'unité est hors tension et la vitesse du ventilateur intérieur n'est pas modifiée par la télécommande.	Problème de PCB.	Remplacer le contrôleur.
6	Le compresseur de démarre pas.	Problème de commande électronique ou protection.	Effectuer un diagnostic et réaliser les actions décrites ci-dessous.
7	Le compresseur s'arrête en cours de fonctionnement et la LED verte reste allumée.	Problème de commande électronique ou d'alimentation.	Effectuer un diagnostic et réaliser les actions décrites ci-dessous.
8	Le compresseur est sous tension mais le ventilateur extérieur ne fonctionne pas.	Problème avec les circuits électroniques ou le condensateur du ventilateur extérieur.	Passer l'unité en mode Froid à grande vitesse avec 16 degrés comme point de consigne (été) ou en mode Chaud à grande vitesse avec 30 degrés comme point de consigne (hiver). Vérifier que l'alimentation du moteur est supérieure à 130 VAC. Si c'est le cas, remplacer le condensateur, sinon remplacer le contrôleur.

DEPANNAGE

9	L'unité fonctionne mais le mode est incorrect (Froid au lieu de Chaud ou Chaud au lieu de Froid).	Circuits électroniques ou connexion d'alimentation sur le RV.	Vérifier les connexions d'alimentation du RV. Si elles sont correctes, vérifier le fonctionnement du RV avec une alimentation directe de 230 VAC, s'il fonctionne, remplacer le contrôleur extérieur.
10	Tous les composants fonctionnent correctement mais il n'y a ni réfrigération ni chauffage.	Fuite de réfrigérant.	Vérifier le système de réfrigération.
11	Une des protections est activée et le compresseur est arrêté sans raison apparente.	Problème de commande ou du système de réfrigération.	Effectuer un diagnostic pour détecter la protection active et agir en conséquence.
12	Le moteur du compresseur est bruyant et il n'y a aucune aspiration.	Ordre de phase incorrect à destination du compresseur.	Vérifier l'ordre de phase du compresseur.
13	Fuite d'eau de l'unité intérieure.	Le tube de vidange de l'unité intérieure est bouché.	Vérifier et ouvrir le tube de vidange.
14	Prise en gel de l'unité extérieure en mode Chaud et base de l'unité extérieure bloqué par la glace.		Connecter le réchauffeur de la base.
15	L'unité fonctionne avec des vitesses de ventilateur ou fréquences incorrectes.	Paramètres de cavalier incorrect.	Effectuer un diagnostic pour obtenir le modèle d'unité ou savoir s'il fonctionne par les paramètres de l'EEPROM.
16	La LED Filter s'allume après 512 heures de fonctionnement	Filtre à air encrassé	Remplacer le filtre à air. Enfoncer le bouton RESET.

13. ACCESSOIRES EN OPTION

13.1 Télécommande murale RCW

13.1.1 La télécommande murale RCW peut être adaptée à une large gamme de modèles, elle peut être utilisée comme contrôleur IR (mode sans fil) ou filaire. La RCW peut commander jusqu'à 15 unités intérieures avec la même configuration (en application filaire).

La longueur maximale de câblage entre le contrôleur et la dernière unité intérieure est de 300 m. Pour application sur les unités intérieures à LED WNG, une PCB d'interface supplémentaire est nécessaire.

Code de commande :

RCW – 436195
PCB supplémentaire WNG - SP000000290.

TELECOMMANDE

1. Bouton Marche / Arrêt
2. Bouton de sélection du mode de fonctionnement Froid, Chaud, Froid / Chaud automatique, Sec, Ventilation.
3. Bouton de détection de temp. LOCALE
4. Bouton Vitesse et Ventilation auto
5. Bouton Hausse de temp. ambiante
6. Bouton Baisse de temp. ambiante
7. Bouton Nuit
8. Commande Manuelle de direction du débit d'air
9. Commande Automatique de direction du débit d'air
10. Bouton Timer
11. Bouton Augmentation du Timer
12. Bouton Diminution du Timer
13. Afficheur LCD de fonctionnement
14. Détecteur LOCAL
15. Emetteur de signal infra-rouge
16. Bouton de température ambiante
17. Bouton de réglage du timer
18. Bouton d'effacement du timer
19. Signal de transmission

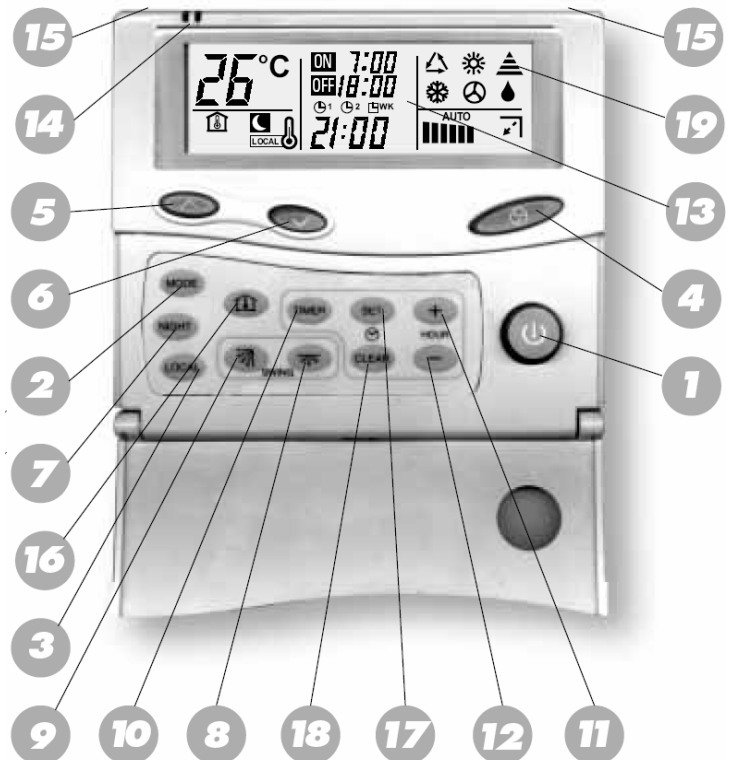

13.2 Télécommande murale RCW2

13.2.1 La télécommande murale RCW2 est un contrôleur filaire capable d'assurer la gestion efficace de 15 configurations et zones de températures différentes maximum.

La RCW2 peut être connectée à 32 unités maximum avec une longueur maximale de câblage de 1000 m. Pour application sur les unités intérieures à LED WNG, une PCB d'interface supplémentaire est nécessaire.

Code de commande :

RCW2 – SP000000081
PCB supplémentaire WNG - SP000000290



13.3 RCW/RCW2 Wiring Connections as Shown on Kit

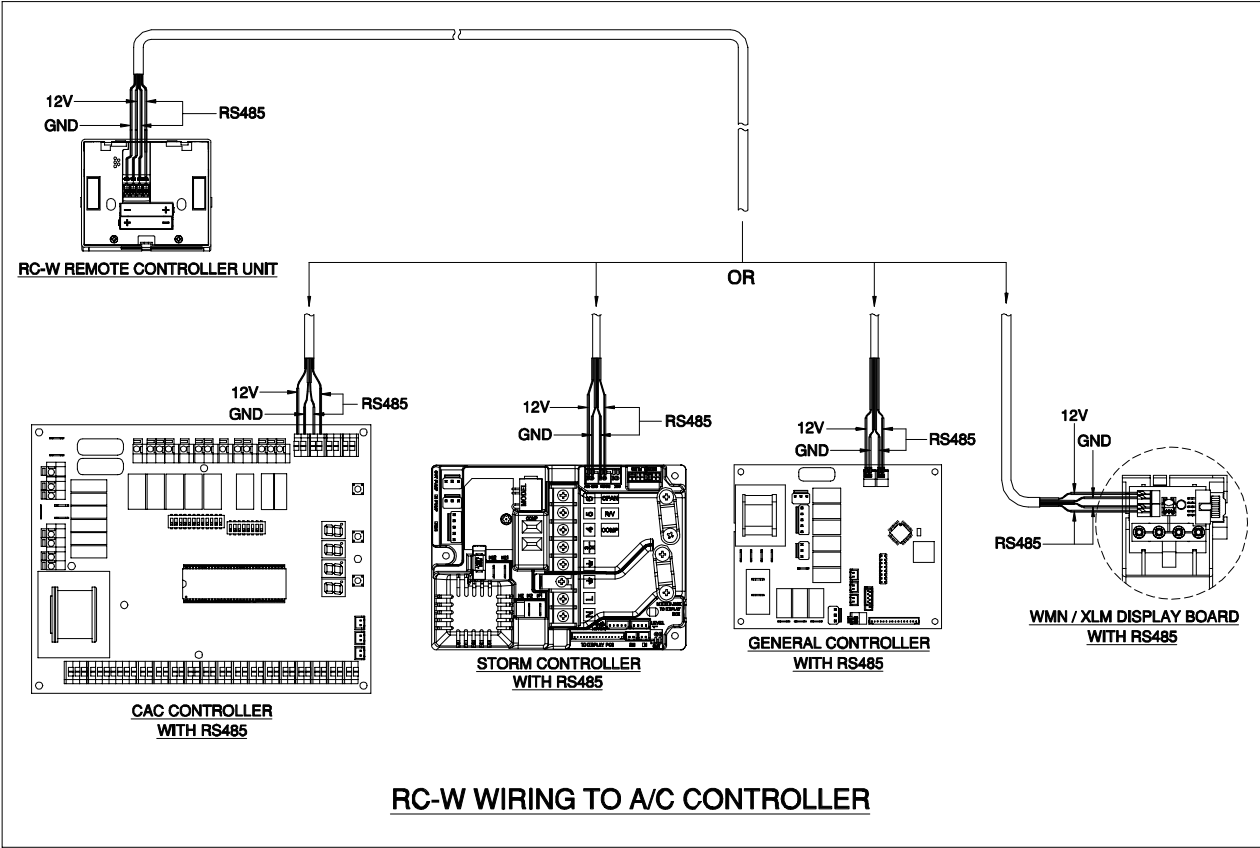

A.C.E Marketing

FRANCE :

1 bis, Avenue du 8 Mai 1945
Saint-Quentin-en-Yvelines
78284 GUYANCOURT Cedex

Tél. 33 1 39 44 78 00

Fax 33 1 39 44 11 55

www.airwell.com

Airwell



Dans un souci constant d'amélioration, nos produits peuvent être modifiés sans préavis. Photos non contractuelles.

ACE

1 bis, Avenue du 8 Mai 1945
Saint-Quentin-en-Yvelines
78284 GUYANCOURT Cedex

