

AIR CONDITIONER SPLIT WALL MOUNTED

ENGLISH

CONDITIONNEUR D'AIR MONTÉ SUR PAROI EN DEUX UNITÉS

FRANÇAIS

KLIMAGERÄT IN SPLIT BAUWEISE

DEUTSCH

CLIMATIZADOR SPLIT MURAL

ESPAÑOL

CONDIZIONATORE D'ARIA A PARETE SPLIT

ITALIANO

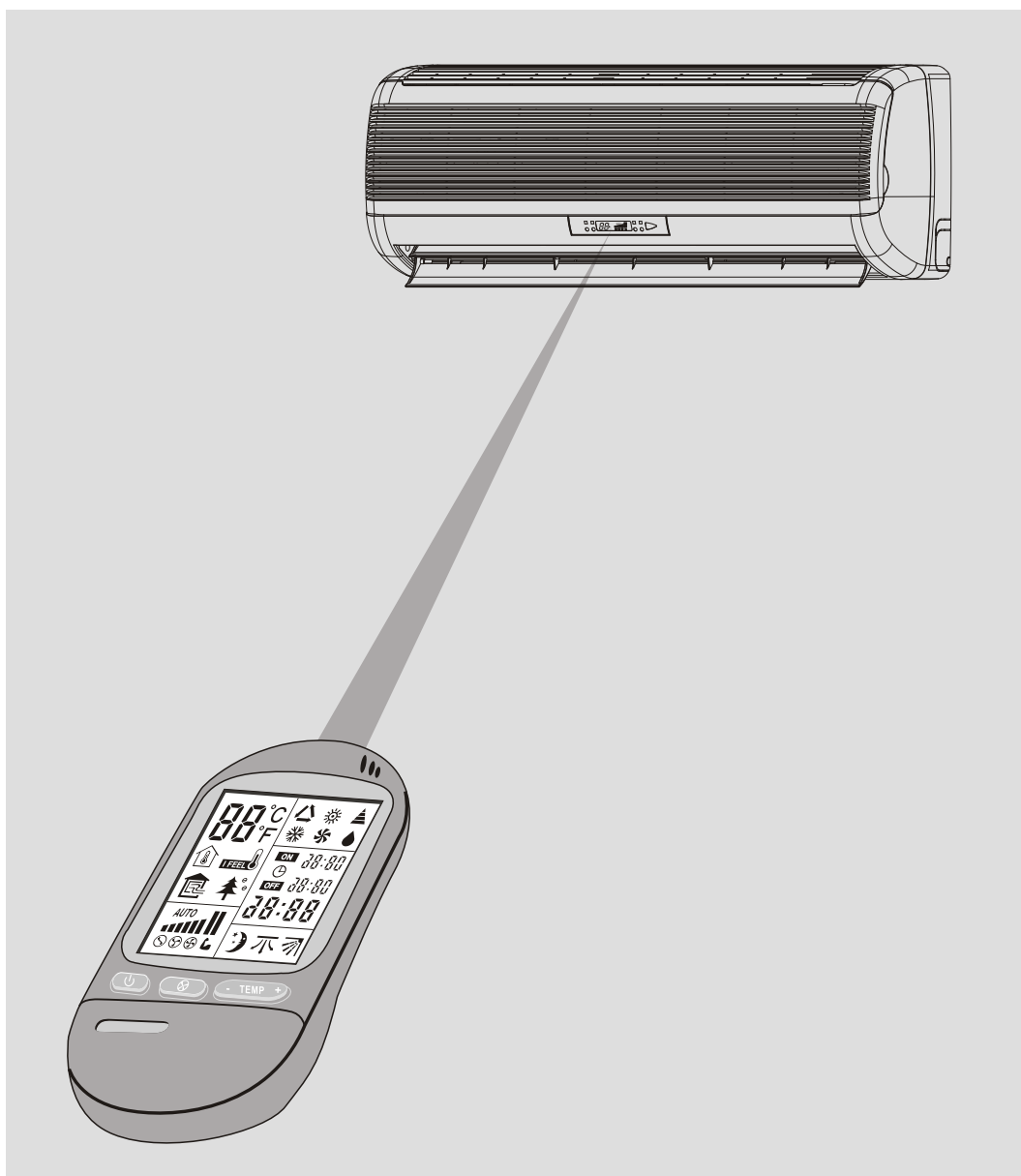

PROGRAMMING AND OPERATING MANUAL
MANUEL DE PROGRAMMATION ET D'OPÉRATION
BEDIENUNGS UND PROGRAMMIERUNGS HANDBUCH
MANUAL DE UTILIZACION Y DE PROGRAMACION
MANUALE DI UTILIZZO E DI PROGRAMMAZIONE

Airwell

ENGLISH

FRANÇAIS

DEUTSCH

ESPAÑOL

ITALIANO

INDICE

INTRODUZIONE	1
DESCRIZIONE DEL SISTEMA	2
MODO DI FUNZIONAMENTO E CARATTERISTICHE	3
USO DEL TELECOMANDO	5
SEGNALI COMANDI SULL'UNITÀ	6
TELECOMANDO	7
ISTRUZIONI PER L'USO	8
● Accensione del condizionatore	8
● Ventilazione	8
● Raffreddamento	8
● Raffreddamento con ventilazione automatica	8
● Riscaldamento	8
● Riscaldamento con ventilazione automatica	8
● Raffreddamento/riscaldamento automatici	9
● Deumidificazione	9
● Selezione della temperatura	9
● Funzionamento a sensore individuale	9
● Funzione notte	9
● Funzionamento a temporizzatore	10
● Modi di funzionamento a temporizzatore	10
● Display della temperatura ambiente	10
● Direzione del flusso dell'aria	11
● Display della temperatura ambiente	11
● Funzionamento comando dall'unità	11
● Regolazione dell'ora	11
● Funzione lock	11
● Funzione dell'aria fresca	12
● Ionizzatore e filtro elettrostatico	12
● Funzione Forte	12
MODI DI PROTEZIONE	13
CURA E MANUTENZIONE	14
CONSIGLI PER UN CORRETTO FUNZIONAMENTO	15
PRECAUZIONI	16
PRIMA DI RIVOLGERVI ALL'ASSISTENZA	17

**SE IL VOSTRO
CONDIZIONATORE FUNZIONA
PER IL SOLO
RAFFREDDAMENTO, SIETE
INVITATI AD IGNORARE CHE SI
RIFERISCONO ALL'USO DEL
CONDIZIONATORE PER
RISCALDAMENTO.**

LEGGERE ATTENTAMENTE
QUESTE ISTRUZIONI **PRIMA DI
AVVIARE IL CONDIZIONATORE
D'ARIA.**

INTRODUZIONE

Il condizionatore split è stato progettato per applicazioni diverse:



- Raffreddamento dell'aria in estate.



- Deumidificazione dell'aria in condizioni di alta umidità.



- Riscaldamento.



- Filtrazione dell'aria.



- Ventilazione
-

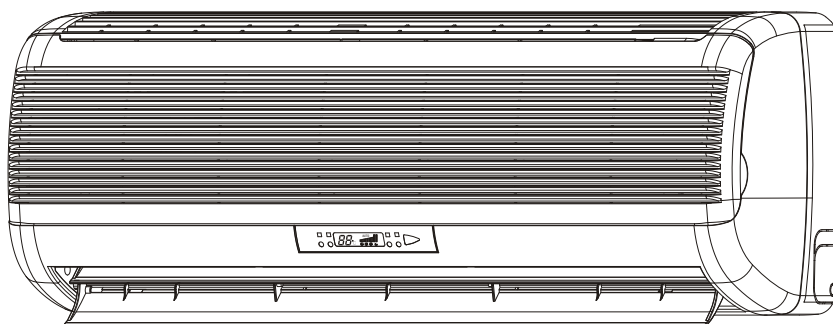

Temperatura di funzionamento: (T_i)

Raffreddamento: 21~ 43C

*Riscaldamento: -5~ 2 °C R22
-9~ 2 °C R407C & 410A*

NOTE IMPORTANTI:

- Il condizionatore va collegato a terra per protezione contro le scosse elettriche.
- L'installazione del condizionatore va eseguita da un esperto installatore di condizionatori d'aria, che segua le norme di buona tecnica.
- I collegamenti elettrici vanno eseguiti esclusivamente da elettricisti autorizzati ed in accordo con le norme e le leggi locali.
- Qualora le istruzioni della Ditta produttrice per l'installazione ed il funzionamento non vengano seguite, le prestazioni del condizionatore possono diminuire e la validità della garanzia pu venir annullata. Siete pregati di leggere le presenti istruzioni prima di avviare il condizionatore.

DESCRIZIONE DEL SISTEMA

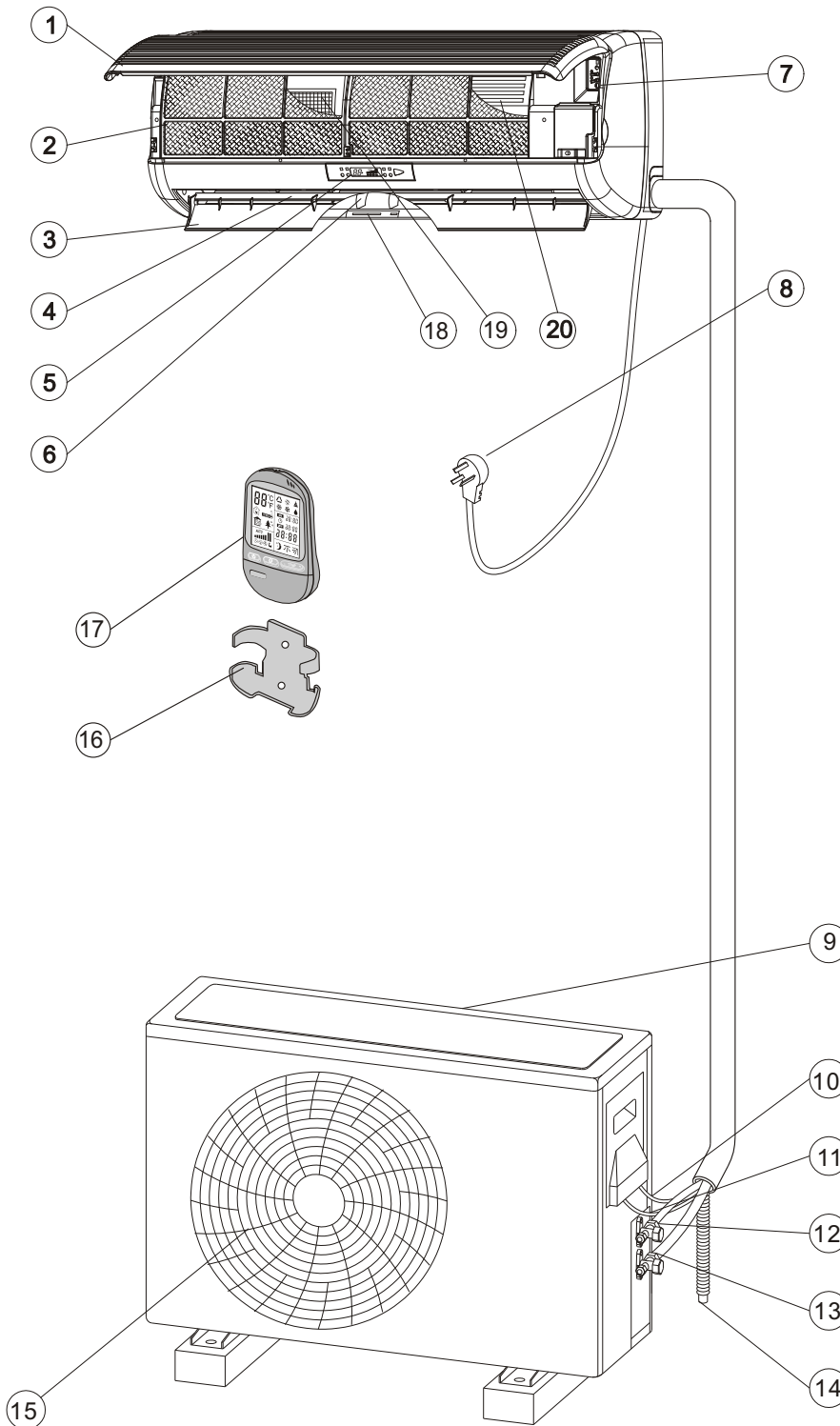

1. Griglia di entrata dell'aria
2. Filtro dell'aria
3. Deflettore di erogazione dell'aria
4. Uscita dell'aria
5. Indicatore dell'unità
6. Feritore mobili per il flusso orizzontale dell'aria
7. Comandi dell'aria
8. Fila elettrico
9. Entrata dell'aria dell'unità esterna
10. Cavo elettrico
11. Cavo di controllo
12. Conduttore elettrico per controllo dell'aria-fresco (opzionale)
13. Linea del liquido
14. Linea di aspirazione
15. Tubo flessibile aria-fresca (opzionale)
16. Tubo di drenaggio
17. Uscita dell'aria dell'unità esterna
18. Staffa del telecomando
19. Telecomando
20. Ionizzatore (opzionale)
21. Filtro di purificazione dell'aria
22. Filtro elettrostatico (opzionale)

MODO DI FUNZIONAMENTO E CARATTERISTICHE



RAFFREDDAMENTO (COOL)

Raffredda, deumidifica e filtra l'aria dell'ambiente. Mantiene la temperatura ambiente desiderata.



RISCALDAMENTO (HEAT)

Riscalda e filtra l'aria dell'ambiente. Mantiene la temperatura ambiente desiderata.



RAFFREDDAMENTO / RISCALDAMENTO AUTOMATICI (AUTO)

Passa automaticamente dal RAFFREDDAMENTO al RISCALDAMENTO o viceversa, mantenimento della temperatura desiderata secondo la temperatura ambiente richiesta e le reali condizioni nell'ambiente.



DEUMIDIFICAZIONE (DRY)

Deumidifica l'aria raffreddandola leggermente. Nel funzionamento a DEUMIDIFICAZIONE, l'azione del condizionatore raggiunge un grado di deumidificazione più elevato del normale. Questo tipo di funzionamento è consigliato quando la temperatura è piuttosto bassa ma l'umidità è elevata.



VENTILAZIONE (FAN)

Mette in circolazione e filtra l'aria dell'ambiente, mantenendola costantemente in movimento.



VENTILAZIONE AUTOMATICA (AUTO FAN)

Il climatizzatore seleziona automaticamente la velocità della VENTOLA in base alla temperatura richiesta. Il ventilatore funziona inizialmente ad alta velocità. Quando l'aria dell'ambiente si rinfresca e la temperatura si avvicina a quella desiderata, la velocità di rotazione del ventilatore diminuisce, con un funzionamento più silenzioso.

CONSERVAZIONE DEL RISCALDAMENTO (HOT KEEP)

Il posizione di RISCALDAMENTO, il ventilatore si spegne automaticamente quando il compressore interrompe la sua azione, finché il sensore interno di controllo raggiunge la temperatura adatta. Questa possibilità di CONSERVAZIONE DEL CALORE evita la sgradita circolazione di soffi di aria fredda. In alcuni modelli, la funzione HOT KEEP è operativa solo nel modo AUTO FAN.



SENSORE INDIVIDUALE (I FEEL)

Trasferisce il punto di rilevamento della temperatura alla zona in cui si trova il telecomando. (Nel funzionamento normale lo scambiatore è situato dietro l'apertura per l'entrata dell'aria del condizionatore). Questo tipo di funzionamento vi permette di esercitare personalmente il controllo dell'aria che vi circonda, inviando automaticamente ordini dal telecomando che si trova a vostra portata di mano. La trasmissione delle istruzioni dal telecomando all'elemento del condizionatore avviene tramite onde infrarosse. Per questo motivo, questo scegliete questo tipo di funzionamento, dovete orientare il telecomando direttamente verso il condizionatore e in modo che nessun oggetto sia interposto fra di loro.



TEMPORIZZATORE (TIMER)

L'orologio/ timer accende e spegne automaticamente (ON/OFF) il condizionatore in accordo con l'ora e il giorno prestabiliti, assicurando il condizionamento confortevole dell'aria prima del rientro a casa, senza spreco di energia elettrica. Arresta automaticamente l'azione del condizionatore durante il sonno.



FUNZIONE NOTTE (SLEEP)

Questa funzione ha lo scopo di creare condizioni confortevoli durante il sonno. Quando il condizionatore funziona in RAFFREDDAMENTO, la temperatura della stanza aumenterà di un grado al termine di ogni ora, e fino a tre ore, dal momento in cui il condizionatore è stato regolato su questa funzione. L'aumento della temperatura evita la sensazione di freddo durante il sonno (quando il corpo è in stato di riposo). Se il condizionatore funziona in RISCALDAMENTO, l'effetto sarà contrario: il condizionatore abbasserà la temperatura della stanza di un grado al termine di ogni ora. Quando il condizionatore è regolato sulla funzione NOTTE, il funzionamento cesserà un sonno piacevole e riposante e un senso di freschezza ed energia al momento del risveglio.



MISURA DELL'UMIDITÀ RELATIVA IN% RH (OPZIONALE)	Misura e visualizza l'umidità relativa tra il 30% e il 90% nell'intervallo di temperature che va da 15°C a 35°C.
REGOLAZIONE DEL DEFLETTORI DELL'ARIA (AUTO FLAP)	Quando scegliete una delle funzioni RAFFREDDAMENTO, RISCALDAMENTO, RISCALDAMENTO, DEUMIDIFICAZIONE o VENTILAZIONE – i deflettori dell'aria si posizionano automaticamente secondo l'inclinazione preregolata dell'aria. Non appena il condizionatore viene spento, i deflettori si richiudono automaticamente migliorando l'estetica del condizionatore.
DIFFUSIONE AUTOMATICA DELL'ARIA (SWING)	Distribuzione automatica del flusso d'aria in senso verticale. i deflettori si muovono automaticamente dall'alto in basso per la diffusione uniforme dell'aria nella stanza.
ORIZZONTALE AEREA	L'altalena automatica di aria Orizzontale scorre l'indicazione Orizzontale. Il movimento di lembo automaticamente nella destra e l'indicazione sinistra di stendere l'aria condizionata uniformemente in ogni parte stanza.
TEMPERATURA AMBIENTE	Misura e visualizza la temperatura ambiente.
SPIA DI CONTROLLO DEL FILTRO	La luce-spia di controllo del filtro (FILTER), che si trova sul pannello di comando dell'unità interna, si accende quando il filtro deve essere pulito. Dopo aver pulito e rimontato al suo posto il filtro, è necessario regolare nuovamente il sistema premendo il pulsante FILTER RESET.
SEGNALE ACUSTICO DI CONTROLLO	Quando il telecomando trasmette un comando, si ode un lieve segnale acustico proveniente dall'unità interna, per confermare che il comando è stato ricevuto e conservato nella memoria dell'unità interna.
ACCENSIONE E SPEGNIMENTO DEL CONDIZIONATORE	E'possibile regolare il condizionatore in posizione di ACCENSIONE (ON), IN RAFFREDDAMENTO o IN RISCALDAMENTO, come pure in posizione di SPEGNIMENTO (OFF) direttamente dal pannello di comando dell'unità interna, senza fare uso del telecomando.
SOSPENSIONE DEL RIAVVIAMENTO PER 3 MINUTI	Il condizionatore è protetto contro il riavviamento del compressore durante tre minuti dopo l'ultimo arresto.
MEMORIA	Il microprocessore conserva gli ultimi dati ricevuti, anche in caso di interruzione della corrente di alimentazione del condizionatore. In tal modo, non appena il condizionatore riparte dopo un'interruzione di corrente, il funzionamento riprende come prima che l'alimentazione di corrente, fosse interrotta.
LOCK	Blocca l'ultima operazione stabilita sul telecomando. Se LOCK è attivato, il telecomando non è più in grado di trasmettere comandi al condizionatore.
TASTIERA ILLUMINATA E DISPLAY A CRISTALLI LIQUIDI (OPZIONALE)	Premendo un qualsiasi pulsante in ambiente buio la tastiera ed il pannello di visualizzazione a cristalli liquidi si illumineranno.
Filtro Elettrostatico (opzionale)	Il filtro elettrostatico è in grado di captare particelle inferiori a 0,1 micron, come polvere atmosferica e di aspirapolvere, polvere di carbone, polvere insetticida, briciole polline, pelurie di animali domestici, particelle di fumo di tabacco, fumo e grasso di cucina, funghi di muffa, batteri, virus e altro.
IONIZZATORE (opzionale)	Lo ionizzatore rende l'aria più fresca e confortevole. Spostare il commutatore (H) fino alla posizione ON per attivare la funzione ionizzante. La spia luminosa blu (G) sull'unità si accende per indicare che la funzione ionizzante è attivata. Collocare il commutatore (H) nella posizione OFF per disattivare la funzione ionizzante. Nota importante: quando l'apparecchio d'aria condizionata è disattivato (posizione OFF) oppure se si ferma il funzionamento del ventilatore interno, la FUNZIONE IONIZZANTE disattiva automaticamente.

USO DEL TELECOMANDO

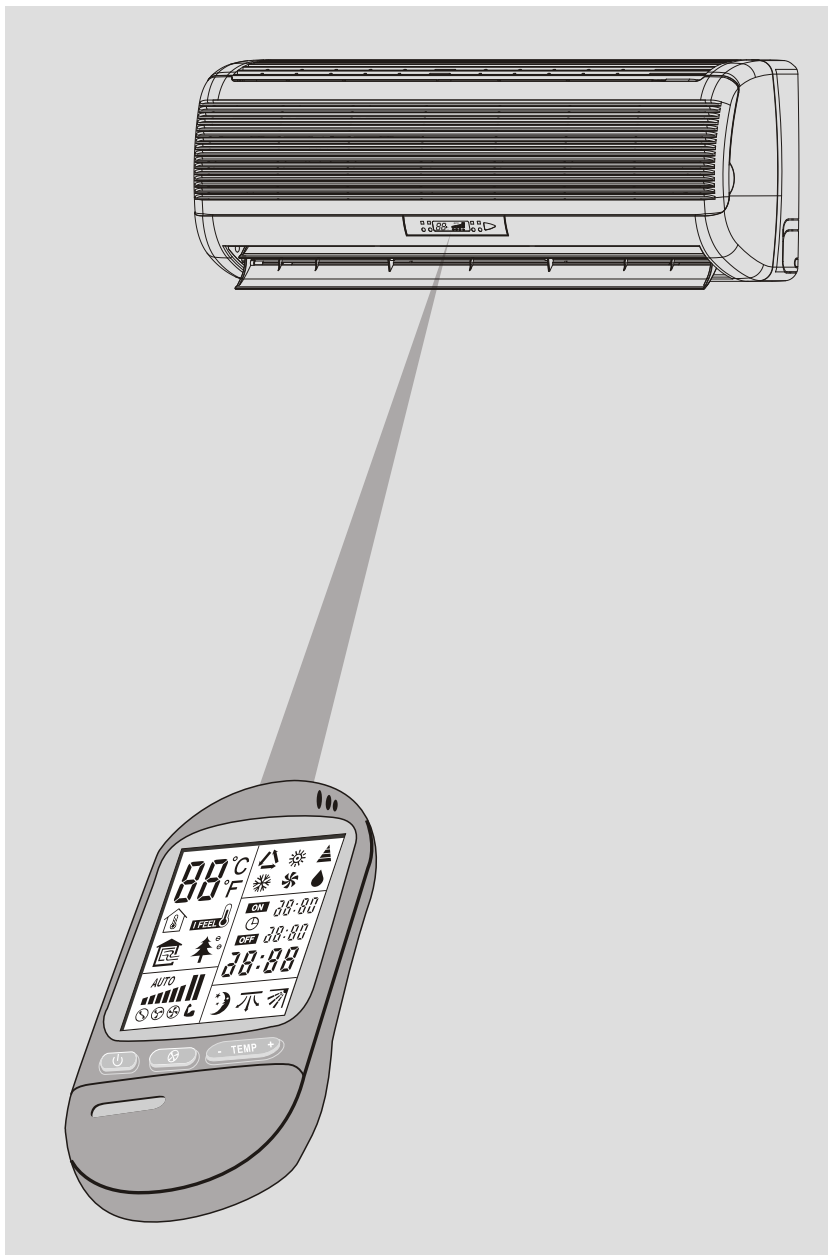

IL TELECOMANDO VI PERMETTE IL CONTROLLO DEL CONDIZIONATORE DAL PUNTO IN CUI VI TROVATE

- Durante il funzionamento dell'unità il telecomando va orientato verso la cellula di ricezione del segnale infrarosso, che si trova nell'unità interna stessa.
- Il segnale del telecomando viene recepito sino a una distanza di 8 metri.
- Si deve evitare che oggetti o soprammobili ostacolino la ricezione tra il telecomando e l'elemento interno.
- Il telecomando non va gettato o lasciato cadere.
- Il telecomando non va lasciato in luogo esposto direttamente alla luce del sole, vicino a una stufa o a un'altra fonte di calore.
- La cellula di ricezione del segnale infra-rosso non va esposta a una sorgente di luce come lampade al neon, o alla luce del sole.

PRIMA DI METTERE IN FUNZIONE

Prima di avviare il condizionatore vanno verificati i seguenti punti:

- L'unità interna è stata connessa alla rete elettrica (fanno eccezione i modelli multi-split).
- La luce-spia (A), del pannello di controllo del condizionatore è accesa. Questo significa che il condizionatore è pronto per ricevere i segnali del telecomando.
- Il nastro rosso a protezione delle batterie del telecomando è stato rimosso.
- Per l'impostazione dell'orologio vedi pag. 11.

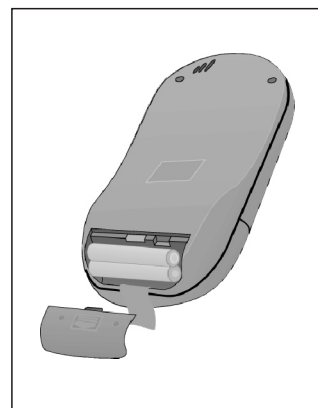

SUPPORTO DEL TELECOMANDO

Quando il telecomando non è in uso, è opportuno fissarlo all'apposito supporto. Si può facilmente agganciare e sganciare il telecomando dal supporto.

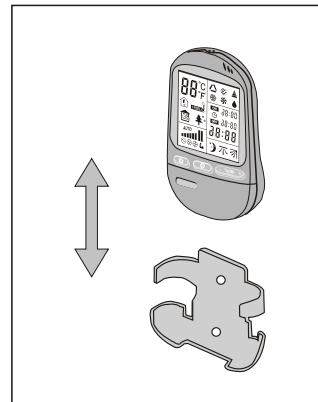

SEGNALE COMANDI SULLUNITÀ

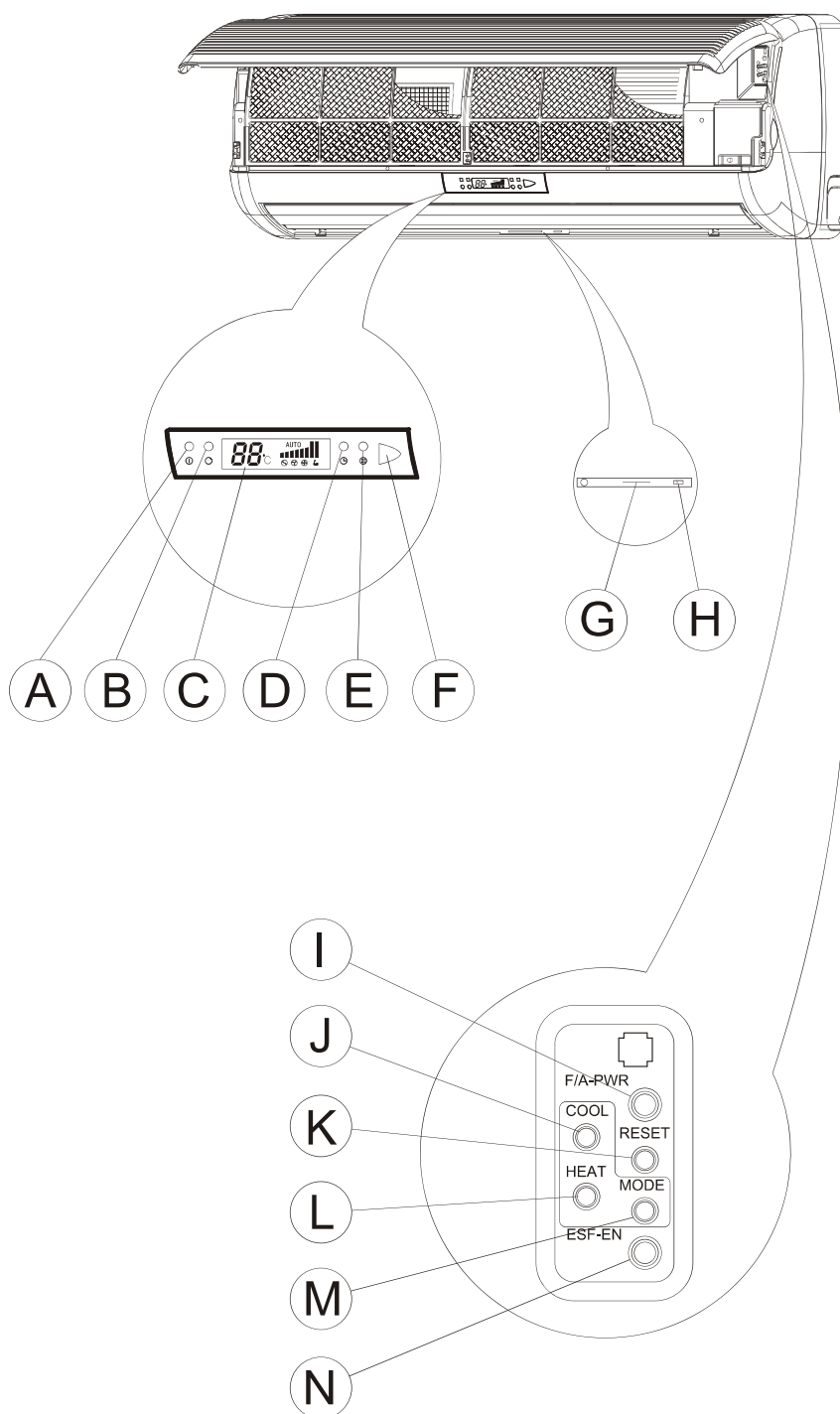

A. Indicatore Funzionamento/Pausa
Si illumina in colore rosso una volta collegato ad alimentazione.
Si illumina in verde durante il funzionamento.

B. Indicatore aria-fresca / Ionizer
Si illumina durante i funzionamenti dell'aria-fresca dell'ionizer o del ionizer (facoltativo)

C. LCD visualizzatore del funzionamento

D. Indicatore del temporizzatore
Si illumina durante il temporizzatore ed il funzionamento di sonno.

E. Indicatore del filtro
Si illumina quando il filtro dell'aria richiede la pulizia.

F. Ricevente del segnale
Ricevi i segnali dal telecomando.

G. Indicatore di Ionizer
Si illumina durante il funzionamento dello ionizer.

H. Ionizer inserita/disinserita
Per commutare lo ionizer inserita/disinserita.

I. ARIA-FRESCA inserita/disinserita

J. Indicatore di raffreddamento
Si illumina soltanto quando il modo (M) è premuto.

K. Tasto della risistemazione
Pressa per spegnere l'indicatore del filtro e per la risistemazione della funzione del filtro, dopo il filtro pulito sia reinstallato.

L. Indicatore del riscaldamento
Si illumina soltanto quando il modo (M) è premuto.

M. Tasto di modo dell'unità
Per commutare l'unità ON o OFF per il raffreddamento o il riscaldamento senza il telecomando.

N. Tasto di sicurezza del filtro elettrostatico
Spenga il filtro elettrostatico quando aperte la griglia.

TELECOMANDO

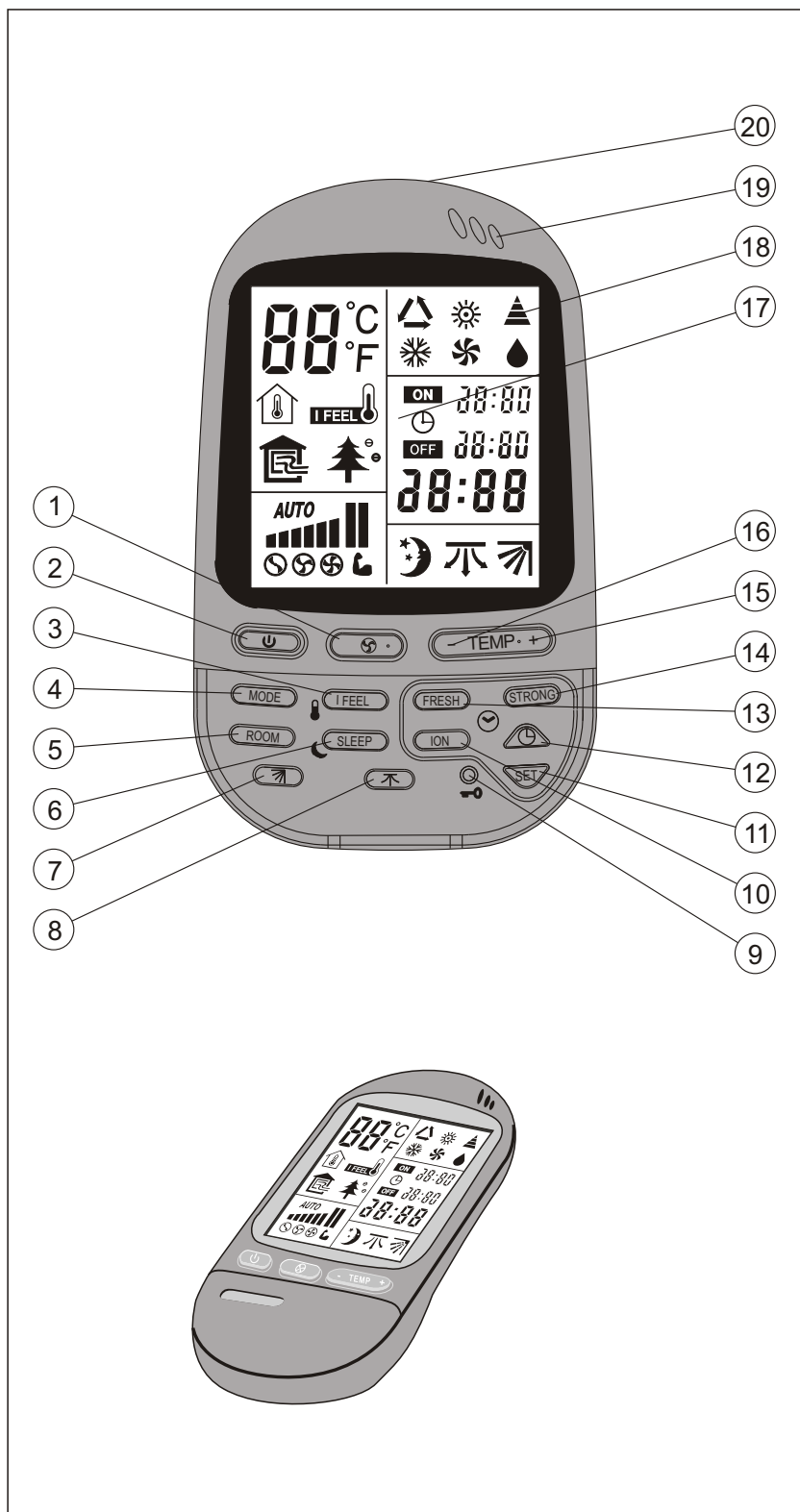

Nota: Abra la cubierta para obtener acceso a los botones de control

- 1 Pulsante di selezione della velocità del ventilatore o di selezione automatica della velocità (FAN SPEED / AUTO FAN).
- 2 Pulsante di ACCENSIONE/ SPEGNIMENTO
- 3 pulsante di attivazione del sensore individuale (I FEEL)
- 4 Pulsante di selezione del modo di funzionamento (MODE).
RAFFREDDAMENTO
RISCALDAMENTO
RAFFREDDAMENTO/
RISCALDAMENTO AUTOMATICI.
DEUMIDIFICAZIONEVENTILAZIONE
- 5 Pulsante della temperatura della stanza
- 6 Pulsante NOTTE
- 7 Pulsante di attivazione automatica dei deflettori d'aria verticali.
- 8 Tasto AUTO-SWING per direzione del flusso d'aria.
- 9 Pulsante CLOCK
- 10 Tasto ionizzatore
- 11 Pulsante per la disposizione del temporizzatore.
- 12 Tasto del TEMPORIZZATORE
- 13 Tasto dell' ARIA-FRESCA
- 14 Tasto Forte
- 15 Tanto su impostazione temperatura.
- 16 Tanto giù impostazione temperatura.
- 17 Visualizzatore a cristalli liquidi del modo di funzionamento.
- 18 Segnale di trasmissione
- 19 Sensore individuale (IFEEL).
- 20 Trasmettitore dei segnali infra-rossi.

ISTRUZIONI PER L'USO

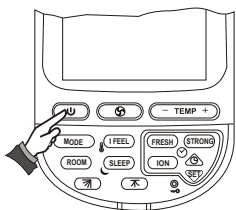

ACCENSIONE DEL CONDIZIONATORE

Per accendere il condizionatore, premete il pulsante (2) di ACCENSIONE / SPEGNIMENTO. La luce-spia (A) del condizionatore si accenderà, indicando che questo è stato avviato. Tenete presente che il visualizzatore a cristalli liquidi (17) indicherà sempre l'ultimo modo di funzionamento e le funzioni precedentemente usate. Seguite le istruzioni se desiderate modificare il modo di funzionamento del sistema. Diversamente, il condizionatore si avvierà e funzionerà nello stesso modo e secondo le stesse funzioni impostate prima dello spegnimento.

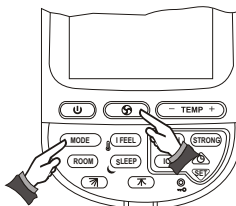

VENTILAZIONE

Selezionate il modo di VENTILAZIONE premendo il pulsante (4) (MODE) e quindi scegliete la velocità di rotazione del ventilatore premendo il pulsante (1) (FAN).

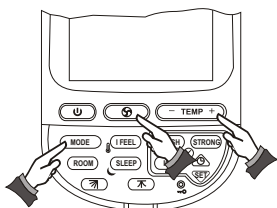

RAFFREDDAMENTO

Selezionate il modo RAFFREDDAMENTO premendo il pulsante (4)(MODE). Quindi scegliete la velocità di rotazione del ventilatore oppure la selezione automatica della velocità, premendo il pulsante (1). Poi selezionate la temperatura desiderata. Selezionando il modo RAFFREDDAMENTO, i deflettori si orienteranno automaticamente per un flusso d'aria orizzontale, che è quello ottimale nel funzionamento in raffreddamento.

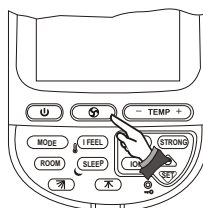

RAFFREDDAMENTO CON VENTILAZIONE AUTOMATICA

Questo tipo di funzionamento inizia la massima circolazione dell'aria, per abbassare rapidamente la temperatura ambiente. Poi il flusso viene ridotto allo scopo di mantenere silenziosamente la temperatura ambiente desiderata.

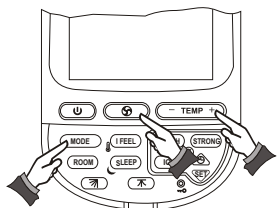

RISCALDAMENTO

Selezionate il RISCALDAMENTO premendo il pulsante (4) (MODE). Quindi scegliete la velocità di rotazione del ventilatore oppure la selezione automatica della velocità, premendo il pulsante (1). Poi selezionate la temperatura desiderata. Selezionando il modo RISCALDAMENTO, i deflettori si orienteranno automaticamente per un flusso d'aria verticale, che è quello ottimale nel funzionamento in riscaldamento. La funzione HOT KEEP è fornita, il ventilatore si spegne quando la temperatura della serpentina interna non è sufficientemente alta per prevenire fastidiose correnti d'aria fredda. In alcuni modelli la funzione HOT KEEP è operativa solo nel modo AUTO FAN.

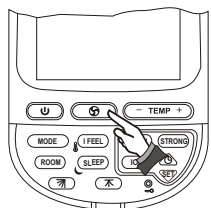

RISCALDAMENTO CON VENTILAZIONE AUTOMATICA

Questo tipo di funzionamento inizia con la massima circolazione dell'aria, per aumentare rapidamente la temperatura ambiente. Poi il flusso d'aria viene ridotto per mantenere silenziosamente la temperatura ambiente desiderata.

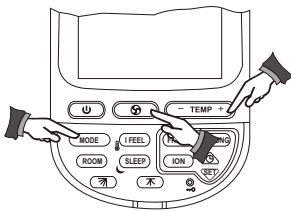

RAFFREDDAMENTO / RISCALDAMENTO AUTOMATICA

Selezionate il modo AUTO premendo il pulsante (4)(MODE). Quindi scegliete la VELOCITA' DI ROTAZIONE DEL VENTILATORE oppure la SELEZIONE AUTOMATICA DELLA VELOCITA', premendo il pulsante (1). Poi selezionate la temperatura desiderata.

I deflettori si orienteranno automaticamente per l'afflusso orizzontale di aria fredda oppure per l'afflusso verticale di aria calda.

All'inizio, il condizionatore sceglierà il modo di funzionamento secondo la temperatura ambiente e la temperatura desiderata selezionata.

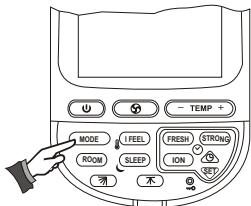

DEUMIDIFICAZIONE

Selezionate il funzionamento in DEUMIDIFICAZIONE (DRY) premendo il pulsante (4)(MODE). Selezionate la temperatura desiderata. Durante il funzionamento del condizionatore in deumidificazione, il ventilatore ruoterà a bassa velocità, a prescindere dalla selezione impostata nel visualizzatore a cristalli liquidi. L'azione del ventilatore potrebbe interrompersi di tanto in tanto per evitare un raffreddamento superiore a quello desiderato. Scegliendo il funzionamento di DEUMIDIFICAZIONE (DRY), i deflettori si orienteranno automaticamente per ottenere la direzione d'afflusso d'aria ottimale.

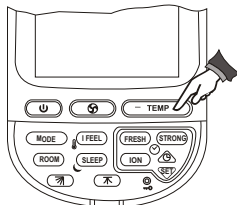

SELEZIONE DELLA TEMPERATURA

Premete il pulsante (15) o (16) per modificare la temperatura del visualizzatore a cristalli liquid (17). La temperatura selezionata viene indicata in gradi centigradi.

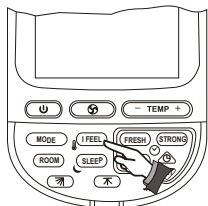

FUNZIONAMENTO A SENSORE INDIVIDUALE

Premete il pulsante (3) per attivare la funzione di SENSORE INDIVIDUALE (I FEEL). Nel visualizzatore a cristalli liquidi apparirà il simbolo del termometro(17). Selezionate la temperatura desiderata. Assicuratevi che il telecomando sia orientato verso il condizionatore, con il sensore I FEEL (19) di fronte. Evitate che sul sensore I FEEL influiscano sorgenti di calore quali lampade, stufe, sole diretto, ecc. Oppure l'afflusso diretto d'aria dal condizionatore. Ciò potrebbe causare una trasmissione di dati termici errata da parte del sensore, falsando così le prestazioni della funzione I FEEL.

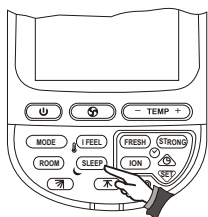

FUNZIONE NOTTE

Premete il pulsante SLEEP (6) per selezionare la funzione NOTTE.

L'icona notte si accende mentre lampeggiano quail preselezionate l'icona dell'ora di arresto notte e l'ora che è 7 ore più avanti dell'ora corrente. Le impostazioni preselezionate possono essere cambiate da 3 a12 premendo rispettivamente i pulsanti HOUR+ (15) e HOUR- (16). (Il temporizzatore notte visualizzerà l'ora preselezionata o l'ora di impostazione più l'ora corrente inizialmente sul pannello di visualizzazione).

Per esempio: Se l'ora corrente è23:00 e il modo notte è impostato, l'ora di arresto del modo notte sarà alle 9:00. Tutti gli altri temporizzatori sono emporaneamente sospesi durante l'attivazione del temporizzatore notte.

Tutti gli altri temporizzatori riprenderanno l'operazione al termine del funzionamento SLEEP.

Per cancellare la funzione SLEEP premere su uno dei seguenti pulsanti:

- START/STOP(2)
- SLEEP (6)

NOTA: In alcuni moselli l'ora di arresto NOTTE è impostata sette ore di default, solo l'icona notte è illuminata.

FUNZIONAMENTO A TEMPORIZZATORE

Premete il pulsante di selezione TIMER (12) per attivare la selezione del funzionamento temporizzato. Ogni volta che il pulsante TIMER (12) viene premuto, uno dei seguenti quattro tipi di modi di funzionamento appariranno nel display a cristalli liquidi (LCD). I modi di funzionamento si succedono secondo la direzione della freccia. La luce-spia del condizionatore si accenderà durante il funzionamento A TEMPORIZZATORE.

NOTA: Dopo un blackout di corrente (quando l'unità è nella funzione TIMER), l'unità automaticamente passa in funzione STAND-BY (attesa), e la regolazione del TIMER viene cancellata. Per reimpostare il funzionamento a temporizzatore, seguire le seguenti istruzioni.

MODI D'OPERAZIONE A TEMPORIZZATORE

I. IMPOSTARE L'ORA DI ACCENSIONE

Questo modo vi consente di impostare l'ora di accensione. Premere il pulsante TIMER (12) fino a che il segnale ON lampeggia. L'ora di inizio può venir impostata premendo rispettivamente i pulsanti (15) e (16) di avanzamento e di regressione. Premete il pulsante SET(11) per azionare il temporizzatore.

Esempio: Il funzionamento viene avviato alle 10:30 AM.

II. TEMPORIZZATORE DI SPEGNIMENTO

Questo modo vi consente di inserire l'ora di spegnimento. Premere il pulsante TIMER (12) fino a che il segnale OFF lampeggia. L'ora di inizio può venir impostata premendo rispettivamente i pulsanti (15) e (16) di avanzamento e di regressione. Premete il pulsante SET(11) per azionare il temporizzatore.

Esempio: Il funzionamento viene avviato alle 12:00 PM (ora 24:00).

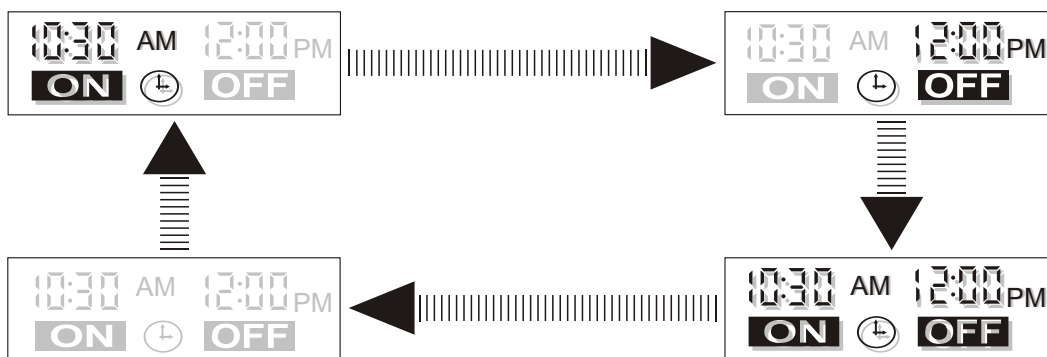

IV. TEMPORIZZATORE DISATTIVATO

Servitevi di questo modo per annullare l'operazione. Premete il pulsante TIMER (12) per terminare l'uso temporizzato e spegnere il display a cristalli liquidi (LCD) per tutti i modi temporizzati.

NOTA: Se il pulsante TIMER (12) è selezionato e non viene premuto per 15 secondi né il pulsante SET, né quello TIMER, il funzionamento a temporizzazione verrà annullato e verrà visualizzata l'ultima regolazione.

III. TEMPORIZZATORE DI ACCENSIONE E SPEGNIMENTO

Questo modo vi consente di inserire sia l'ora di accensione che quella di spegnimento. Premere il pulsante TIMER (12) fino a che il segnale OFF lampeggia e premendo ancora si accenderà il segnale ON. L'ora può venir impostata premendo rispettivamente i pulsanti (15) e (16) di avanzamento e di regressione. Premete il pulsante SET(11) per azionare il temporizzatore.

Esempio: Il funzionamento viene avviato alle 10:30 AM e interrotto alle 12:00 PM (ora 24:00).

DISPLAY DELLA TEMPERATURA AMBIENTE.

Premendo il pulsante della temperatura ROOM (5), verranno visualizzati il valore e il segnale della temperatura della stanza. Per spegnere il display temperatura ambiente premete uno dei seguenti pulsanti:

- Premere nuovamente il pulsante della temperatura ROOM (5).
- Cambiare il pulsante di MODE (4).

NOTA: L'indicazione della temperatura ambiente va da 0°C a 36°C, a incrementi di 1°C. Verranno visualizzati i segnali "HI" o "LO" per indicare che la temperatura è al di sopra di 36°C o al di sotto di 6°C.

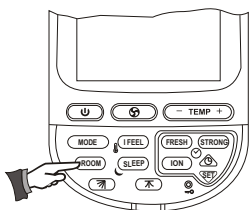
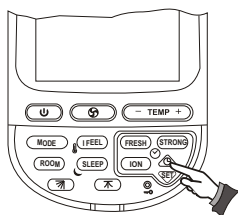

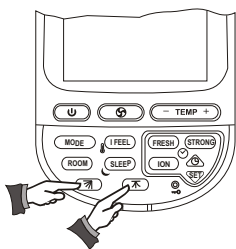

DIREZIONE DEL FLUSSO DELL'ARIA

1. Regolamento della direzione dell'aria

Premete il pulsante (8) per orientare i deflettori dell'aria in qualsiasi angolo desiderato.

Premete nuovamente il pulsante per disattivare tale funzione.

2. Oscillazione automatica verticale dei deflettori

Premete il pulsante (7) per attivare l'oscillazione automatica dei deflettori.

Premete il pulsante (7) per disattivare tale funzione.

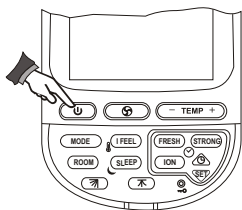

SPEGNIMENTO DEL CONDIZIONATORE

Premere il pulsante di Accensione /Spegnimento START/STOP (2) per spegnere il condizionatore. La luce spia (A) resterà accesa, indicando che il condizionatore è in attesa ed è pronto a ricevere nuove istruzioni dal telecomando. Sul visualizzatore a cristalli liquidi apparirà l'ora. L'ultima impostazione di funzionamento verrà conservata.

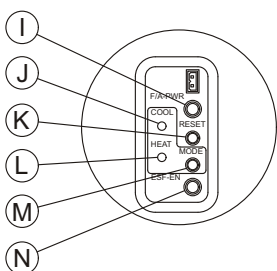

FUNZIONAMENTO COMANDATO DALL'UNITÀ

Il climatizzatore non può essere comandato dall'unità di telecomando; esso può essere acceso in raffreddamento o in riscaldamento oppure spento del tutto premendo il pulsante MODE (M) del climatizzatore. Il pulsante MODE modifica lo stato di funzionamento dell'unità passando tra le posizioni di RAFFREDDAMENTO-RISCALDAMENTO-ATTESA ogni volta che viene premuto. Le luci spia (J), (L) o (G) si accenderanno rispettivamente MODE non è impostato sulla posizione HEAT nelle unità per solo raffreddamento.

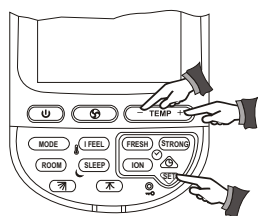

REGOLAZIONE DELL'ORA

La regolazione dell'orologio va fatta quando le batterie sono inserite. Il telecomando visualizza la regolazione e il quadrante dell'orologio lampeggia "00:00" o "12:00AM" (lampeggia anche il simbolo AM) finché verrà definita l'ora nuova. Per regolare l'ora, usare i pulsanti (15) e (16) rispettivamente per le ore e i minuti, e quindi premere il pulsante SET del temporizzatore (11). La regolazione dell'ora può così venire eseguita premendo il pulsante SET (9). Il quadrante dell'orologio lampeggia per una nuova regolazione secondo le fasi sopradescritte.

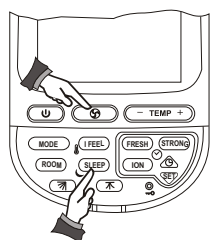

FUNZIONE LOCK

Premendo il pulsante LOCK (9) il telecomando bloccherà l'ultima operazione programmata. Tutti i pulsanti di comando vengono disattivati, incluso il pulsante START/STOP. Premendo nuovamente il pulsante (1), (6) il telecomando verrà svincolato dalla posizione di bloccaggio. Se il bloccaggio è attivato, si accenderà il segnale di trasmissione (18).

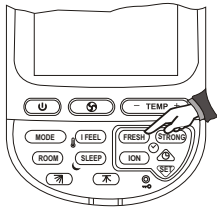

FUNZIONE ARIA FRESCA

Premi il tasto dell'ARIA FRESCA (13) per attivare la funzione dell'aria fresca. Premi il tasto, la funzione dell'aria fresca funzionerà come continuo-ciclo dal ciclo-fuori.

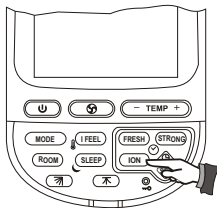

INOIZZATORE E FILTRO ELETTOSTATICO

Premere il tasto IONIZER (10) per attivare la funzione ionizzatore e filtro elettrostatico; se l'interruttore dello ionizzatore è posizionato su ON, si illumina la spia blu che si trova sullo ionizzatore. Premere nuovamente il tasto per disattivare la funzione.

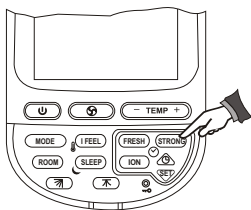

FUNZIONE STRONG

Premi il tasto FORTE (14) per attivare la funzione forte, il ventilatore funzionerà all'più alta velocità per 15 minuti. Durante 15 minuti, la velocità del ventilatore non ha potuto cambiare da premere il tasto di VELOCITÀ DEL VENTILATORE (3). Dopo 15 minuti, il ventilatore funzionerà con le regolazioni ultime della velocità. Premi ancora il tasto, annullerete questa funzione.

MODI DI PROTEZIONE

Il vostro condizionatore comprende alcune protezioni automatiche, che vi permettono di usarlo virtualmente in ogni occasione ed in ogni stagione, a prescindere dalla temperatura esterna. Alcune delle protezioni sono elencate di seguito:

Modo	Condizioni di funzionamento	Protezione da	Rimedio contro:
Raffreddamento e deumidificazione	Bassa temperatura esterna	Antigelo dello scambiatore interno	Arresta il ventilatore ed il compressore avvicinandosi alle condizioni di gelo. Ripristina automaticamente il funzionamento. La lampada spia di funzionamento (A) a rosso.
	Alta temperatura esterna	Surriscaldamento dello scambiatore esterno	Inverte il funzionamento da riscaldamento in raffreddamento per brevi periodi per sbrinare lo scambiatore esterno. La lampada spia di funzionamento (A) a rosso.
Riscaldamento	Bassa temperatura esterna	Formazione di brina sullo scambiatore esterno	Arresta il prima il ventilatore e quindi il compressore avvicinandosi alle condizioni di surriscaldamento. Ripristina automaticamente il funzionamento.
	Alta temperatura interna o esterna	Lo scambiatore interno si surriscalda	La lampada spia di funzionamento (A) a rosso.

CURA E MANUTENZIONE

Prima di eseguire qualsiasi tipo di manutenzione è necessario scollegare il condizionatore dalla rete elettrica.

PULIZIA DEI FILTRI DELL'ARIA

- Il Vostro condizionatore d'aria è dotato di una spia di controllo del filtro d'aria. Quando questa spia (E) si accende, il filtro deve essere pulito.
- Per togliere i filtri dell'aria, sollevare il pannello, spingere i filtri leggermente verso l'alto per liberarli. Estrarre i filtri, pulirli lavandoli con acqua tiepida e asciugarli completamente. Allineare e inserire i filtri al loro posto. Chiudere il pannello premendolo al centro per fissarlo al suo posto.
- Premere il pulsante RESET(K) per spegnere la spia di controllo del filtro (E).

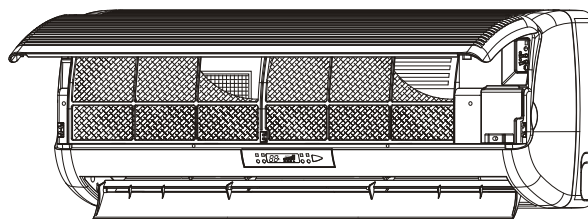

PULIZIA DEL FILTRO ELETTROSTATICO

- Ogni tre mesi il filtro elettrostatico deve essere rimosso dall'unità e pulito, con la seguente procedura:
 1. Aprire il pannello frontale.
 2. Spingere il gancetto ed estrarre il filtro elettrostatico (Fig.1).
 3. Lavare il filtro con acqua calda saponata e asciugare accuratamente.
 4. Rimettere a posto il filtro elettrostatico.
 5. Chiudere il pannello frontale.

Nota: La suddetta procedura è seguita per la sostituzione del filtro del carbonio attivo (una volta fornito)

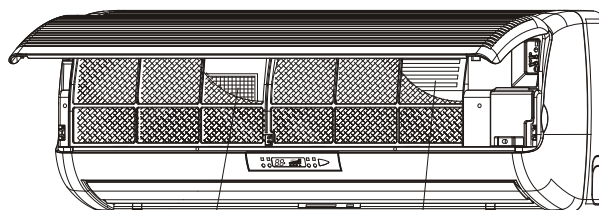

SOSTITUZIONE DEL FILTRO DI PURIFICAZIONE

Il filtro di purificazione deve essere rimosso dall'unità e sostituito una volta all'anno, come illustrato nelle figure 1.

- ① Estrarre il filtro
- ② Ricollocare il filtro di ritorno al suo posto.

ATTENZIONE: NON AVVIATE IL CONDIZIONATORE QUANDO I FILTRI NON SONO MONTATI!

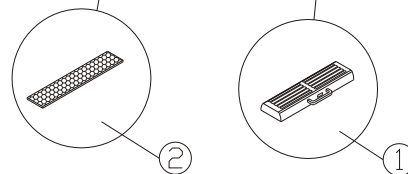

PULIZIA DEL CONDIZIONATORE

- Spolverate il condizionatore con un panno morbido e asciutto o con l'aspirapolvere.
- Non fate uso di acqua calda o di prodotti chimici per la pulizia, per evitare di danneggiare la superficie esterna del condizionatore.

PRIMA DELLA STAGIONE D'USO

- Controllate che nessun oggetto impedisca la libera circolazione dell'aria in entrata o uscita dall'unità interna o esterna.
- Assicuratevi che il condizionatore sia collegato correttamente alla rete elettrica.

PROTEZIONE DEL SISTEMA ELETTRONICO

- L'unità interna e il telecomando devono trovarsi a una distanza minima di un metro da ogni apparecchio televisivo o radio e da ogni altro elettrodomestico.
- Bisogna proteggere l'unità dai raggi solari diretti o da illuminazione diretta.

CAMBIO DELLE BATTERIE DEL TELECOMANDO

- Estraiete le batterie dal telecomando seguendo le istruzioni dello schema.
- Introducete batterie nuove da 1,5 volt, del tipo AAA.

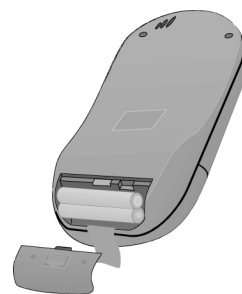

CONSIGLI PER UN CORRETTO FUNZIONAMENTO

- E'opportuno scegliere una temperatura moderata per la stanza. Una temperatura troppo bassa è dannosa per la salute inuttili sprechi di energia elettrica. Si deve inoltre evitare di cambiare frequentemente la regolazione della temperatura.
- Quando si raffredda una stanza è opportuno impedire che i raggi del sole ne entrino direttamente, accosando le tende o chiudendo le persiane. E'anche opportuno provvedere alla chiusura di porte e finestre per conservare l'aria fresca nella stanza.
- Quando si effettua il raffreddamento si deve evitare di far uso di fonti di calore nella stanza o di adoperare apparecchi di riscaldamento.
- E'importante assicurarsi che i deflettori dell'aria siano regolati secondo la giusta inclinazione: direzione orizzontale per il raffreddamento e direzione verticale verso il basso per il riscaldamento.
- Si può ottenere una temperatura uniforme nella stanza regolando in modo opportuno deflettori verticali dell'aria verso sinistra, destra o al centro.
- Si devono regolare le griglie orizzontali e quelle per la direzione sinistra / destra in modo da evitare l'esposizione diretta delle persone al flusso dell'aria.
- Quando si fa uso continuato del condizionatore è opportuno aprire ogni tanto una finestra per arieggiare la stanza.
- La memoria del micro-processore viene conservata anche in caso di interruzione di corrente. Non appena l'azione del condizionatore riprende, questo funzionerà nello stesso modo in cui operava al momento dell'interruzione di corrente. Tuttavia, nel caso in cui il temporizzatore fosse stato azionato, il condizionatore verrà spento da quest'ultimo solo se il telecomando viene orientato verso l'unità interna. Diversamente l'interruzione dell'elettricità causerà l'annullamento dei dati di temporizzazione memorizzati dal micro-processore.
- Dopo aver acceso il condizionatore, attendete più di tre minuti prima che questo inizi la sua azione di raffreddamento, riscaldamento o deumidificazione.
- Quando desiderate la DEUMIDIFICAZIONE, verificate che la temperatura ambiente sia compresa tra i 20 ed i 27°C . Funzionando al di fuori di questi limiti, il condizionatore potrebbe divenire inoperativo per auto-protezione.
- Nel funzionamento in RAFFREDDAMENTO o in DEUMIDIFICAZIONE, assicuratevi che l'umidità relativa dell'ambiente sia inferiore a 78% . Se il condizionatore viene usato per tempi lunghi in alta umidità, questa può condensarsi sull'uscita dell'aria e gocciolare.
- I segnali trasmessi dal telecomando possono non venir ricevuti se il coperchio del pannello di controllo dell'elemento interno è esposto direttamente alla luce del sole o a una forte illuminazione. In tal caso, schermate la luce solare o abbassate l'intensità della sorgente di luce.
- Il telecomando è attivo solo nel raggio di 6 metri e a un campo angolare piuttosto ristretto. Si il telecomando si trova al di fuori del suo raggio d'azione, potrebbero esserci difficoltà di ricezione.

PRECAUZIONI

- Usate il fusibile elettrico adatto. Non estraete la spina elettrica se il condizionatore non è stato preventivamente spento.



- Non accendete o spegnete il condizionatore disinnestando il cavo elettrico.

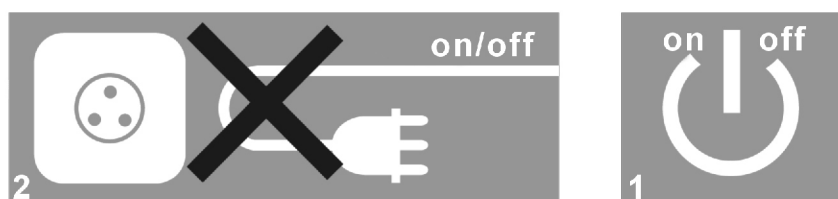

- Non ostruite l'ingresso o l'uscita dal condizionatore.

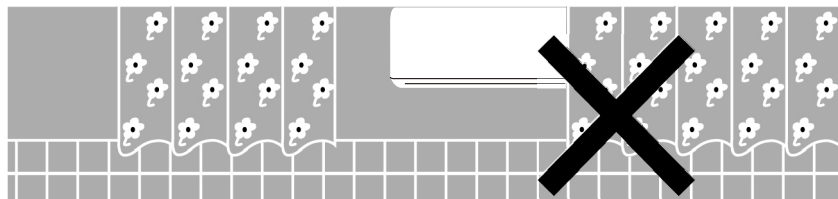

- Non inserite alcun oggetto nelle feritoie di uscita dell'aria dell'unità interna o di quella esterna.



- Non versate acqua sul condizionatore.

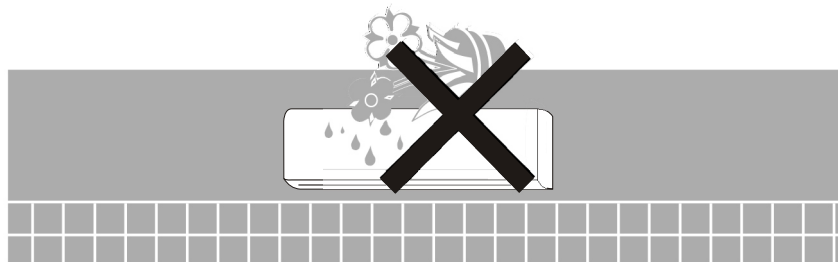

SE SI ODE UN RUMORE

Può venir udito un suono durante il funzionamento del condizionatore oppure subito dopo il suo spegnimento. Ciò è dovuto al liquido refrigerante che circola all'interno dell'elemento.

Può venir udito un suono di cricatura all'avvio o all'arresto del condizionatore. Il suono è provocato dalle espansioni o contrazioni termiche della plastica.

PRIMA DI RIVOLGERVI ALL'ASSISTENZA

Prima di rivolgervi all'assistenza, siete pregati di controllare se il problema è dovuto a uno dei seguenti guasti comuni, e di rimediare se è il caso.

Problema	Causa	Rimedio
● Il condizionatore non funziona. La luce-spia Standby non è accesa.	<input type="checkbox"/> L'unità non è collegata alle corrente elettrica.	■ Collegare il condizionatore alla rete elettrica.
	<input type="checkbox"/> Interruzione di corrente.	■ Controllate il fusibile principale.
● Il condizionatore non funziona. La luce-spia Standby è accesa.	<input type="checkbox"/> Guasto al telecomando.	■ Controllate le batterie del telecomando.
	<input type="checkbox"/> Il telecomando è chiuso.	■ Avvicinatevi al condizionatore e riprova. ■ Avviate con i comandi dell'unità ■ Accendere il telecomando.
● Il condizionatore non regisce in modo opportuno al telecomando.	<input type="checkbox"/> Gli impulsi infrarossi non giungono al condizionatore.	■ Controllate se un oggetto si frappone fra il telecomando e il condizionatore e spostatelo.
	<input type="checkbox"/> Il tele comando è troppo lontano dal condizionatore o troppo angolato.	■ Avvicinatevi al condizionatore ed acciatelo.
	<input type="checkbox"/> Il sensore infra-rosso è esposto a una fonte di luce in funzione.	■ Abbassare le luci, in particolare fluorescenti.
● Non c'è flusso di aria dall'unità interna.	<input type="checkbox"/> La protezione anti-gelo è in funzione.	■ Azione corretta in funzione di RISCALDAMENTO.
	<input type="checkbox"/> Il condizionatore è regolato sulla funzione VENTILATORE AUTOMATICO.	
	<input type="checkbox"/> Freddo esagerato in funzione di DEUMIDIFICAZIONE.	■ Azione corretta in funzione di DEUMIDIFICAZIONE
● Le funzioni di RAFFREDDAMENTO, DEUMIDIFICAZIONE o RISCALDAMENTO non operano immediatamente.	<input type="checkbox"/> Ritardo di avviamento del compressore di tre minuti.	■ Azione corretta nelle condizioni specifiche.
● L'unità funziona ma le sue prestazioni sono scarse.	<input type="checkbox"/> La predisposizione della temperatura è errata.	■ Ritarate la temperatura.
	<input type="checkbox"/> La resa del condizionatore è insufficiente rispetto alle dimensioni della stanza o del suo contenuto.	■ Rivolgetevi al vostro rivenditore.
● La luce-spia del filtro si accende.	<input type="checkbox"/> Il filtro dell'aria necessita di pulizia.	■ Pulite il filtro, reinstallatelo e spegnete la luce-spia del filtro.