

AIR CONDITIONER SPLIT WALL MOUNTED

ENGLISH

CONDITIONNEUR D'AIR MONTÉ SUR PAROI EN DEUX UNITÉS

FRANÇAIS

KLIMAGERÄT IN SPLIT BAUWEISE

DEUTSCH

CLIMATIZADOR SPLIT MURAL

ESPAÑOL

CONDIZIONATORE D'ARIA A PARETE SPLIT

ITALIANO

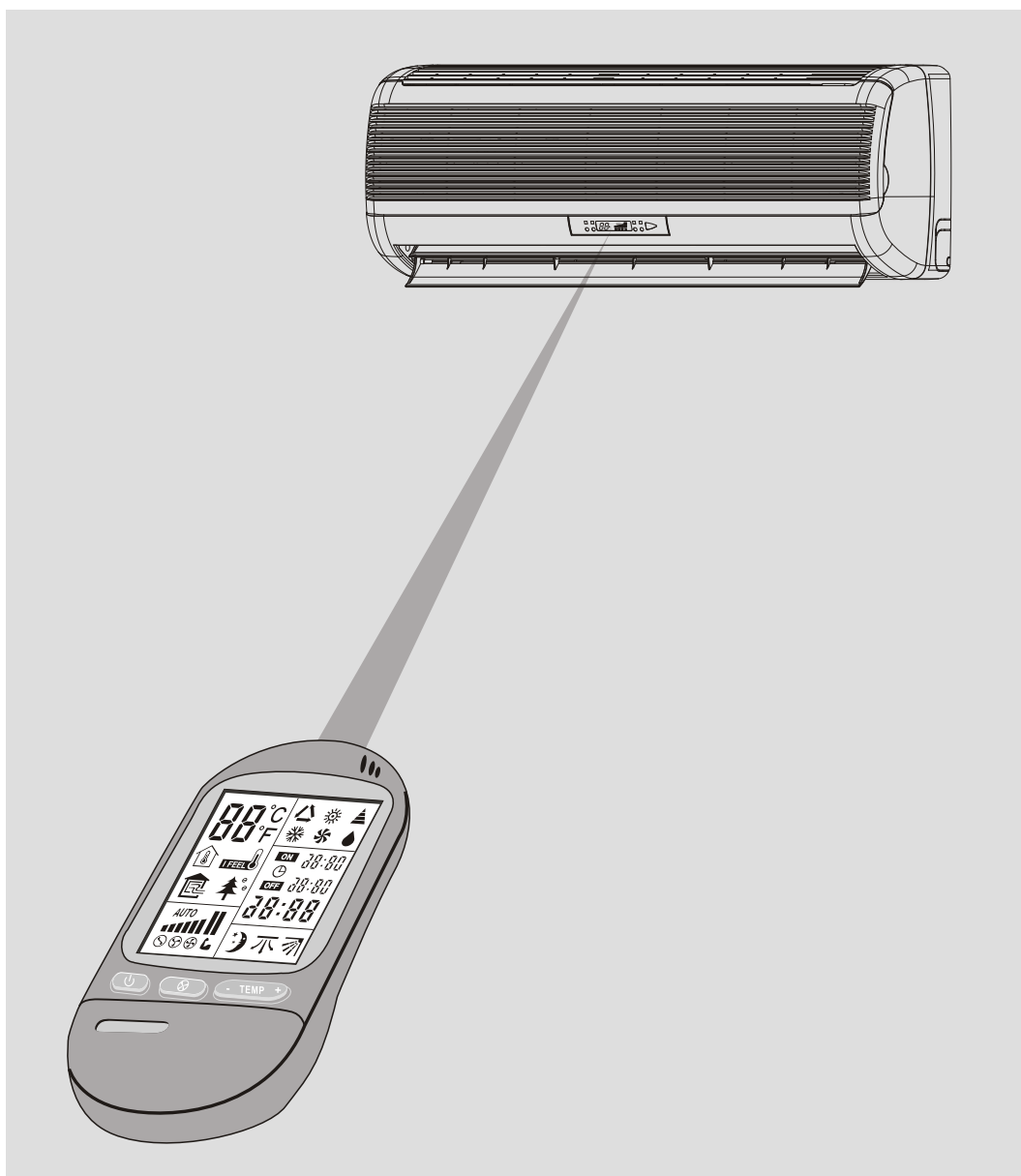

PROGRAMMING AND OPERATING MANUAL
MANUEL DE PROGRAMMATION ET D'OPÉRATION
BEDIENUNGS UND PROGRAMMIERUNGS HANDBUCH
MANUAL DE UTILIZACION Y DE PROGRAMACION
MANUALE DI UTILIZZO E DI PROGRAMMAZIONE

Airwell

ENGLISH

FRANÇAIS

DEUTSCH

ESPAÑOL

ITALIANO

ÍNDICE

INTRODUCCIÓN	1
DESCRIPCIÓN DEL SISTEMA	2
OPERACIÓN, FUNCIONES Y CARACTERÍSTICAS	3
USO DEL MANDO A DISTANCIA INALÁMBRICO	5
INDICADORES Y CONTROLES EN LA UNIDAD INTERIOR	6
MANDO A DISTANCIA	7
PROCEDIMIENTO DE OPERACIÓN	8
● Encendido del acondicionador de aire	8
● Operación de Ventilación	8
● Refrigeración	8
● Refrigeración con función auto fan AUTO FAN	8
● Calefacción	8
● Calefacción con modo auto fan	8
● Operación automática de frío/calor	9
● Deshumidificación (DRY)	9
● Selección de temperatura	9
● Función I FEEL	9
● Función SLEEP	9
● Peración programada (TIMER)	10
● Modos de funcionamiento del programador	10
● Visualización de la temperatura de la habitación	10
● Control de dirección del aire	11
● Apagado del acondicionador	11
● Accionamiento desde la propia unidad	11
● Puesta en hora del reloj	11
● Función de bloqueo	11
● Función Del Aire Fresco	12
● Ionizer y filtro electrostático	12
● Función Fuerte	12
MODOS DE PROTECCIÓN DEL APARATO	13
CUIDADO Y MANTENIMIENTO	14
PARA UN BUEN FUNCIONAMIENTO	15
PRECAUCIONES	16
ANTES DE LLAMAR AL SERVICIO DE ASISTENCIA TÉCNICA	17

**SI SU ACONDICIONADOR ES
PARA REFRIGERACIÓN
SOLAMENTE, PASE POR ALTO
LAS INSTRUCCIONES QUE SE
REFIEREN A LA CALEFACCIÓN**

LEA ATENTAMENTE ESTAS
INSTRUCCIONES ANTES DE
PONER EL CLIMATIZADOR EN
SERVICIO

INTRODUCCIÓN

Este sistema de climatización está diseñado para aplicaciones varias:



- Refrigeración



- Deshumidificación



- Calefacción



- Fitración de aire



- Ventilación
-

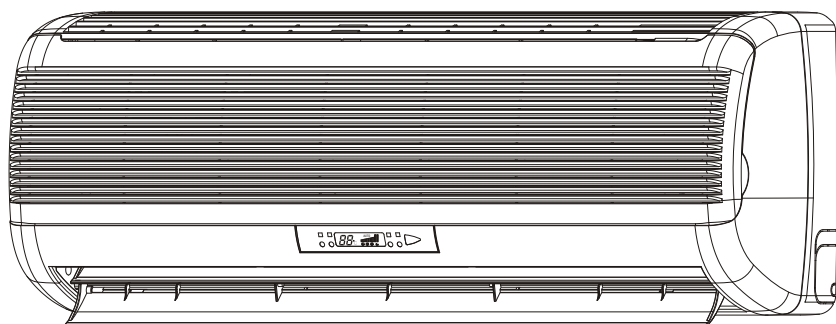

RANGO DE TEMPERATURA DE TRABAJO.(T)

Refrigeración: 21°- 43C

*Calefacción: -5° ~ 21°C R22
-9° ~ 21°C R407C & 410A*

IMPORTANTE:

- *El sistema debe ser conectado a tierra para prevenir el peligro de electrocución.*
- *El sistema debe ser instalado por un técnico experimentado de aire acondicionado, observando las normas recomendadas de refrigeración.*
- *Las conexiones eléctricas deben ser efectuadas por electricistas autorizados, cumpliendo los reglamentos y normas locales de electricidad.*
- *En caso de no cumplir con las instrucciones del fabricante para la instalación y operación del sistema podría verse afectado su funcionamiento, así como la validez de la garantía.*

DESCRIPCIÓN DEL SISTEMA

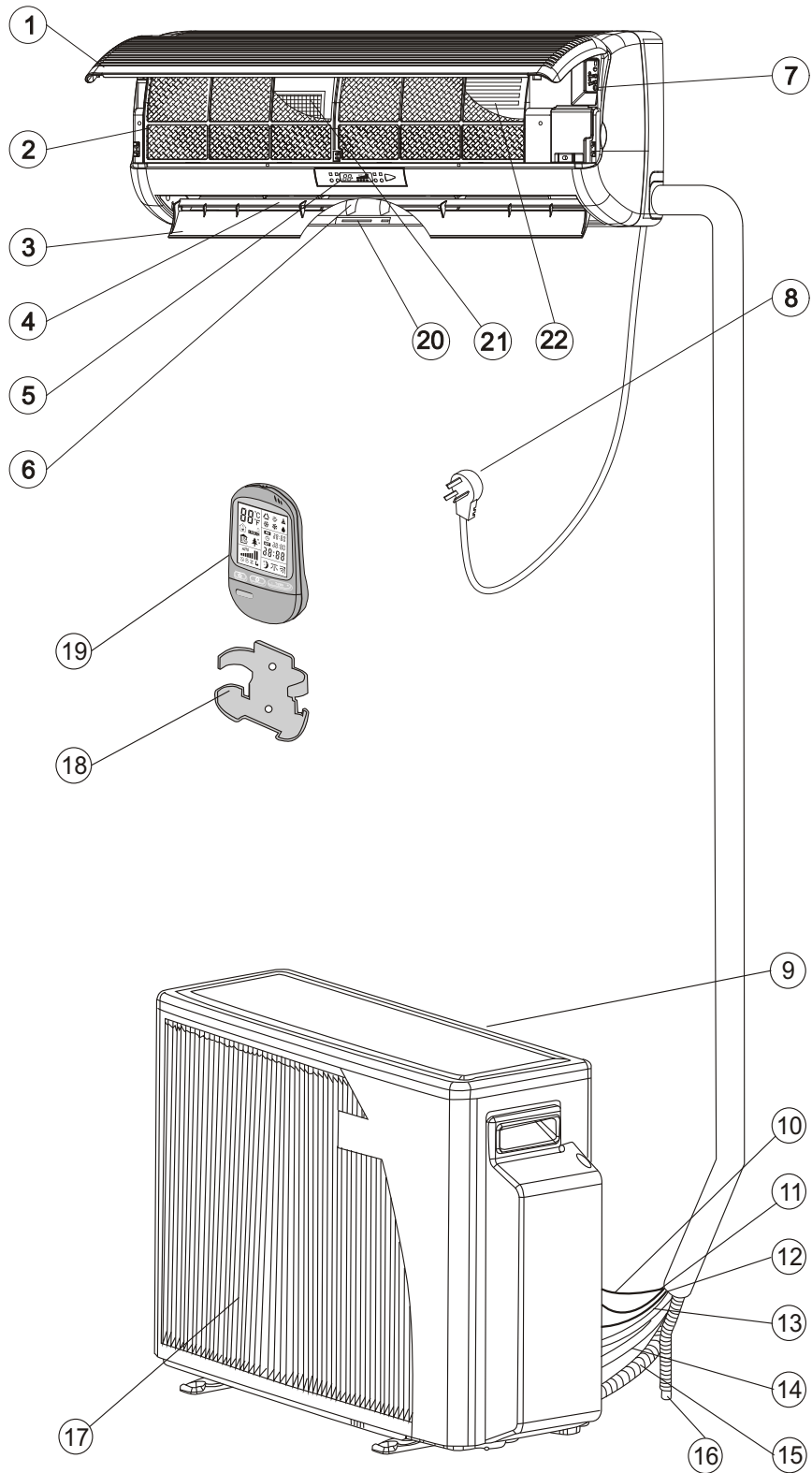

1. Rejilla de toma de aire
2. Filtro de aire
3. Deflector de suministro de aire
4. Salida de aire
5. Indicador en la unidad
6. Aletas horizontales deflectoras del flujo de aire
7. Control en la unidad
8. Cable de conexión a la red eléctrica
9. Toma de aire de la unidad exterior
10. Cable de alimentación
11. Cable de control
12. Alambre de control del aire fresco (opcional)
13. Línea de fluido
14. Línea de succión
15. Manguera del aire fresco (opcional)
16. Manguera de condensación
17. Salida de aire de la unidad exterior
18. Soporte del mando a distancia
19. Mando a distancia
20. Ionizador (opcional)
21. Filtro purificador de aire
22. Filtro electrostático (opcional)

OPERACIÓN, FUNCIONES Y CARACTERÍSTICAS



REFRIGERACIÓN (COOL)

Enfría, deshumidifica y filtra el aire de la habitación. Mantiene el nivel deseado de temperatura.



CALEFACCIÓN (HEAT)

Calienta y filtra el aire de la habitación. Mantiene el nivel deseado de temperatura.



OPERACIÓN AUTOMÁTICA (AUTO)

Cambia automáticamente de REFRIGERACION a CALEFACCION o de CALEFACCION a REFRIGERACION, manteniendo la temperatura deseada de acuerdo con la temperatura seleccionada para la habitación y las condiciones reales de la habitación.



DESHUMIDIFICACIÓN (DRY)

Deshumidifica y refresca suavemente la habitación. En esta función, el climatizador opera con una capacidad deshumidificadora más elevada. Se recomienda usar esta función cuando la temperatura no es muy alta, pero la humedad sí lo es.



VENTILACIÓN (FAN)

Recirculación y filtrado del aire en la habitación. Mantiene un movimiento constante de aire en la habitación.



CONTROL AUTOMÁTICO

El acondicionador de aire selecciona automáticamente la velocidad FAN (ventilador) según la temperatura seleccionada. Al principio la unidad funciona con el ventilador a alta velocidad. Al aproximarse el aire ambiente a la temperatura deseada, el ventilador cambia automáticamente a baja velocidad con el fin de que el funcionamiento sea más silencioso.

DEL VENTILADOR (HOT KEEP)

En las funciones de CALEFACCIÓN y CONTROL AUTOMÁTICO DEL VENTILADOR, el ventilador se apaga cuando no funciona el compresor y no vuelve a encenderse sino cuando el serpentín interno llega a la temperatura adecuada. Esta característica evita molestas corrientes de aire frío. En algunos modelos esta función HOG KEEP, solo opera en el modo AUTO FAN (CONTROL AUTOMÁTICO DEL VENTILADOR).



I FEEL

Traslada el punto de detección de la temperatura al lugar en que se encuentra el mando a distancia. (En el funcionamiento normal el sensor de temperatura se encuentra detrás de la rejilla de la toma de aire del aparato). Esta función tiene como objeto personalizar el ambiente, transmitiendo el comando de control de temperatura desde el punto en que Ud. se encuentra. La comunicación entre la unidad y el mando a distancia se efectúa mediante una señal infrarroja. Por ello, al utilizar esta función apunte siempre el control remoto, evitando obstrucciones, al acondicionador de aire.







PROGRAMADOR(TIMER)

Control y visualización en tiempo real. Enciende y apaga automáticamente el acondicionador de aire a intervalos preestablecidos, lo que asegura una climatización confortable antes de que Ud. vuelva a su casa sin malgastar energía eléctrica, o apaga automáticamente el aparato cuando Ud. duerme.



SLEEP

Esta función está destinada a crear condiciones agradables para el sueño. En la función de REFRIGERACIÓN, la temperatura aumenta un grado centígrado por hora, durante tres horas a partir de la puesta de la función SLEEP. Esta elevación de temperatura evita la sensación de enfriamiento excesivo durante el sueño (mientras su cuerpo está en reposo). En el modo de CALEFACCIÓN ocurre lo contrario: la temperatura disminuye en un grado por hora. En el modo de SLEEP, el acondicionador de aire se apaga automáticamente después de siete horas. El resultado es un sueño más confortable y reparador que le hará despertar fresco y renovado por la mañana.

MEDICION DE LA HUMEDAD % RH (OPTATIVA)	Mide e indica la humedad relativa entre 30% y 90% un rango de temperatura entre 15° y 45°	
DIRECCIÓN AUTOMÁTICA DEL CAUDAL DE AIRE	Las aletas directrices se colocan automáticamente en la posición óptima para la emisión del aire, tanto en las funciones de REFRIGERACIÓN (COOL) y CALEFACCIÓN (HEAT) como en DESHUMIDIFICACIÓN (DRY) o VENTILACIÓN (FAN). Cuando se apaga el aparato, las aletas se cierran automáticamente para un aspecto estético.	
	OSCILACION VERTICAL DE LAS ALETAS	El aire emitido oscila automáticamente en sentido vertical. Las aletas se mueven hacia arriba y hacia abajo para una distribución uniforme del aire acondicionado en la habitación.
	MOVIMIENTO HORIZONTAL DE LAS ALETAS	El aire emitido oscila automáticamente en sentido horizontal. Las aletas deflectoras se mueven automáticamente hacia la derecha y hacia la izquierda para repartir el aire acondicionado por la habitación.
	TEMPERATURA DE LA HABITACION	Mide y visualiza la temperatura de la habitación.
	INDICADOR DE FILTRO	Un indicador en el panel de la unidad interior se enciende cuando el filtro debe ser limpiado. Una vez limpio y recolocado el filtro, vuelva a encender el sistema.
	ZUMBADOR INDICADOR	Un suave zumbido proveniente del panel de la unidad interior indica que la orden emitida por el mando a distancia ha sido aceptada y almacenada en la memoria del aparato.
CONTROLES EN LA UNIDAD INTERIOR	Se puede encender y apagar el climatizador, tanto en el modo de REFRIGERACIÓN como en el de CALEFACCION, directamente en la unidad, sin utilizar el mando a distancia.	
RETARDO DE ARRANQUE DE 3 MINUTOS	El compresor está protegido por un dispositivo de retardo de reencendido de tres minutos.	
MEMORIA	El microprocesador retiene la última entrada de datos, esté la unidad conectada o no. Por lo tanto, al reanudarse el suministro eléctrico después de una interrupción o corte de corriente, el sistema volverá a funcionar igual que antes del corte.	
LOCK	Fija el último ajuste de funcionamiento en el control remoto. Cuando se activa LOCK, el control remoto no puede controlar el acondicionador de aire.	
TECLADO Y PANTALLA LCD LUMINADOS (OPTATIVO)	Oprimiendo cualquier botón en la oscuridad, se iluminan el teclado y la pantalla LCD	
FILTRE eletrostatique (optionnel)	Le filtre electrostatique est capable de capturer de petites particules jusqu'à 0,1 micron telles que la poussiere d'appareils domestiques et atmospheriques, la poussiere de charbon, la poussiere d'insecticides, les acariens, les poils des animaux domestiques, les petites particules de tabac, de fumee et de graisse de cuisine, de moisissure, de bacteries, de virus et autres.	
IONISEUR (optionnel)	Le ioniseru rend l'air plus frais et confortable. Ponga el selector (H) en posición ON y utilice el mando a distancia para activar el ionizador. El piloto azul (G) en la unidad se encenderá indicando que le ionizador está funcionando. Para cancelar el funcionamiento ponga el selector en posición OFF. Nota importante: Cuando el acondicionador de aire está apagado (OFF) o si el ventilador de la unidad interior se para, el IONIZADOR se para automáticamente.	

USO DEL MANDO A DISTANCIA INALÁMBRICO

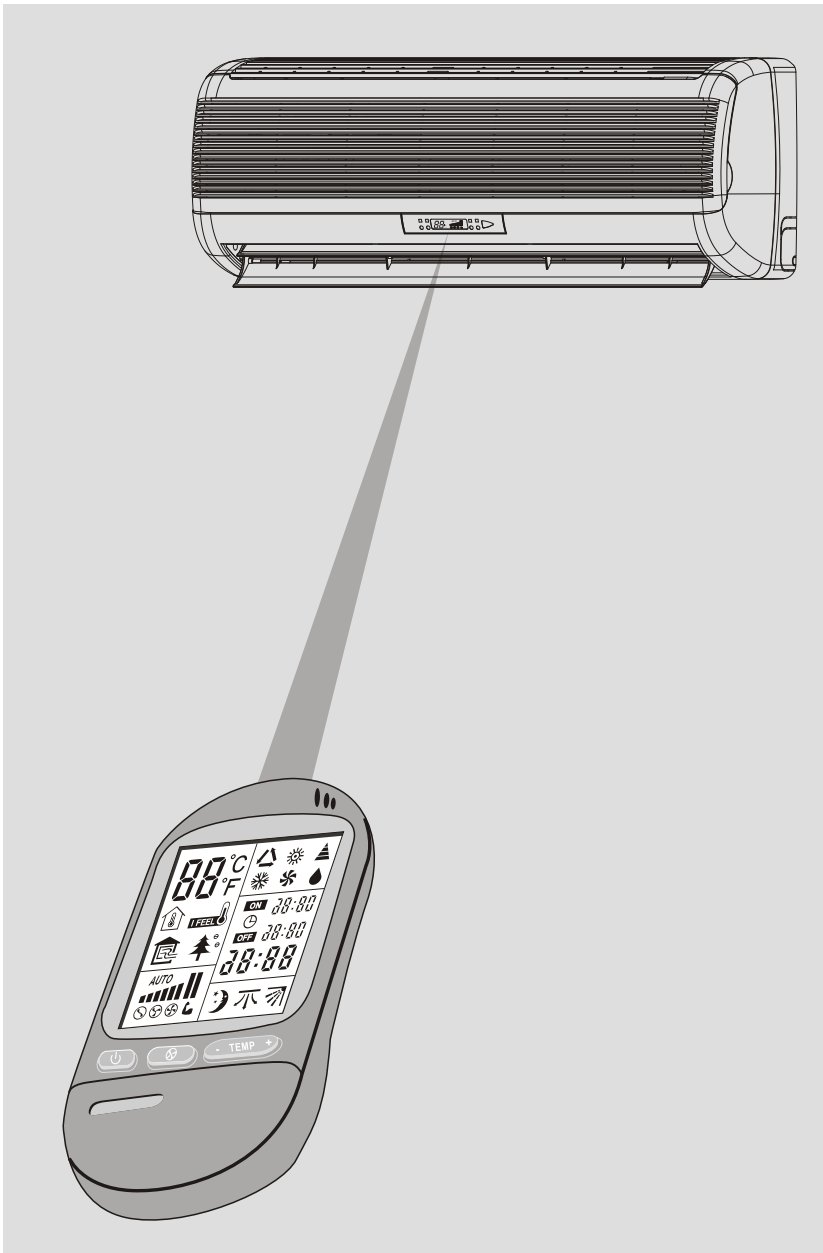

EL MANDO A DISTANCIA INALÁMBRICO PONE TODAS LAS FUNCIONES AL ALCANCE DE LA MANO

- Apunte al receptor de señales infrarrojas al climatizador de la habitación para hacerlo funcionar.
- La señal del mando a distancia puede ser recibida desde una distancia de hasta 8 metros
- Asegúrese que no haya obstrucciones entre el mando a distancia y el receptor de señales de la unidad interior.
- No deje caer ni arroje el mando.
- No exponga el mando a la acción de la luz solar directa, o de una fuente de calor.
- No exponga el receptor de señales (F) a la acción de luz intensa: solar, fluorescente u otra.

ANTES DE LA PUESTA EN FUNCIONAMIENTO

Antes de poner en marcha el aparato, asegúrese de que:

- La unidad interior esté enchufada (excepto en modelos multisplit).
- El indicador (A) en el panel de la unidad esté encendido, lo que significa que el climatizador está listo para aceptar las órdenes emitidas por el mando a distancia.
- La etiqueta roja que protege la pila del mando a distancia haya sido quitada.
- Para el ajuste del reloj, véase la página 11.

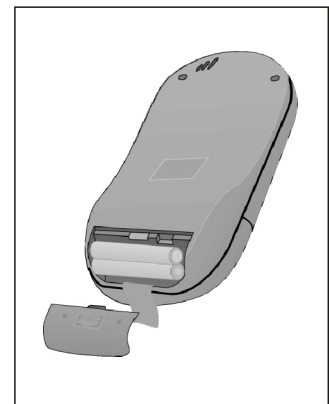

SOPORTE DEL MANDO A DISTANCIA:

Use el soporte cuando no utilice la unidad. El control remoto se pone y saca del soporte con un ligero movimiento de la mano.

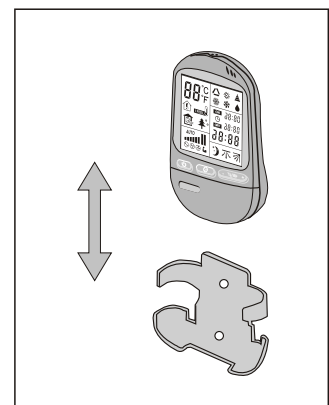

INDICATEURS ET CONTROLES DU FONCTIONNEMENT DE L'UNITE

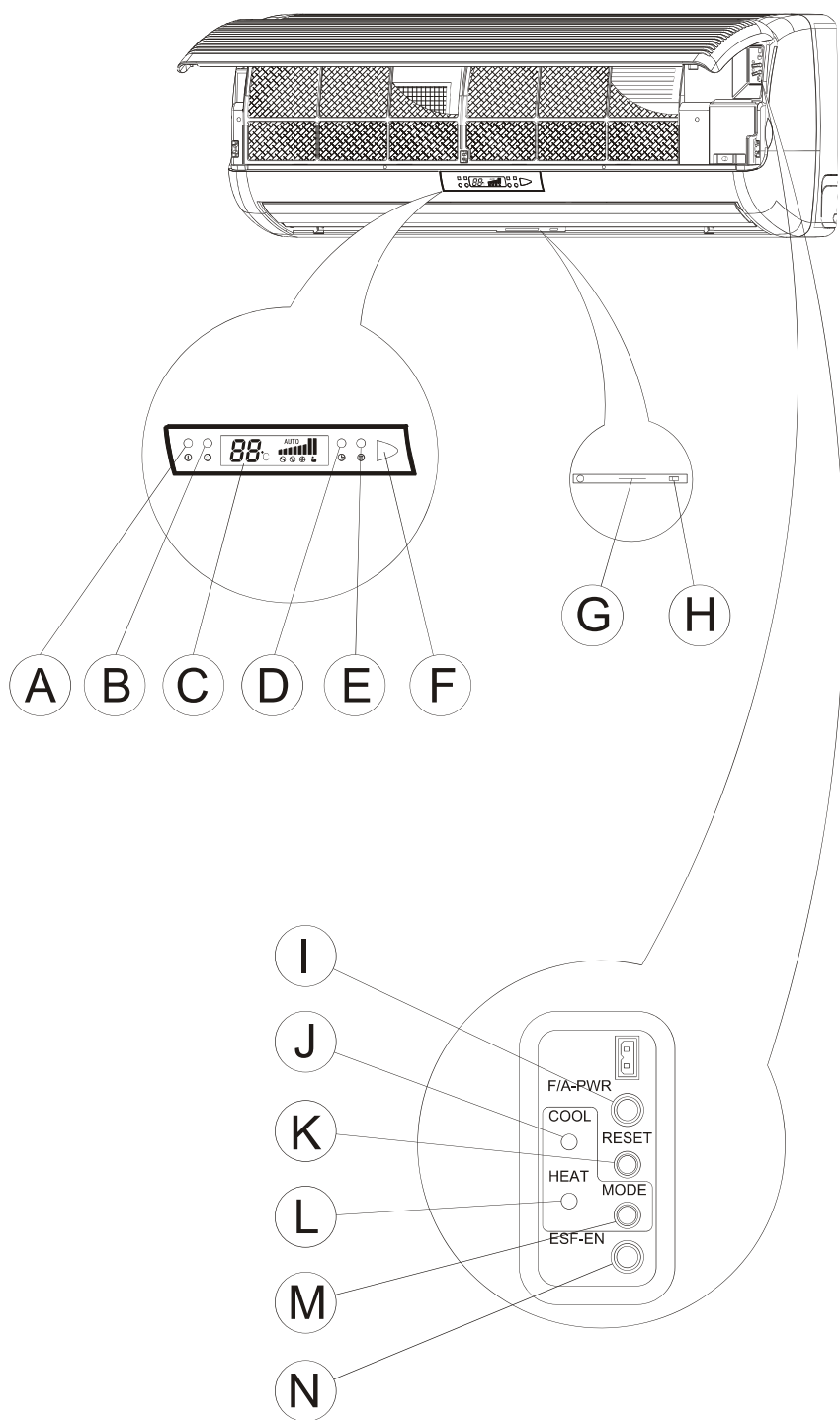

- A. Stand-by / Indicateur de la opération
Se enciende en rojo cuando está conectado con la energía.
Se enciende en verde durante la operación.
- B. Aire fresco / Indicateur de Ionizer
Se enciende durante operación del aire fresco o Ionizer.
- C. LCD exhibición de la operación
- D. Indicateur del contador de tiempo
Se enciende durante contador de tiempo y operación del sueño.
- E. Indicateur del filtro
Se enciende cuando el filtro de aire requiere la limpieza.
- F. Receptor de señal
Recibe las señales del control remoto.
- G. Indicateur del Ionizer
Se enciende durante la operación del ionizer.
- H. Ionizer En /Lejos
Usado para cambiar el ionizer a encendido/apagado.
- I. Aire Fresco En /Lejos
- J. Usado a cambiar el filtro electrostático
Se enciende solamente cuando se presiona el Modo (M).
- K. Botón de reajuste
Presiona para apagar el indicador del filtro y para reajustar la función del filtro, después de que se haya reinstalado el filtro limpiado.
- L. Indicateur de calentar
Se enciende solamente cuando se presiona el Modo (M).
- M. Botón del modo de la unidad
Usado para cambiar la unidad a encender o apagar para refrescar o calentar sin el control remoto.
- N. Botón de seguridad del filtro electrostático
Apaga al filtro electrostático cuando usted abre la parrilla.

MANDO A DISTANCIA

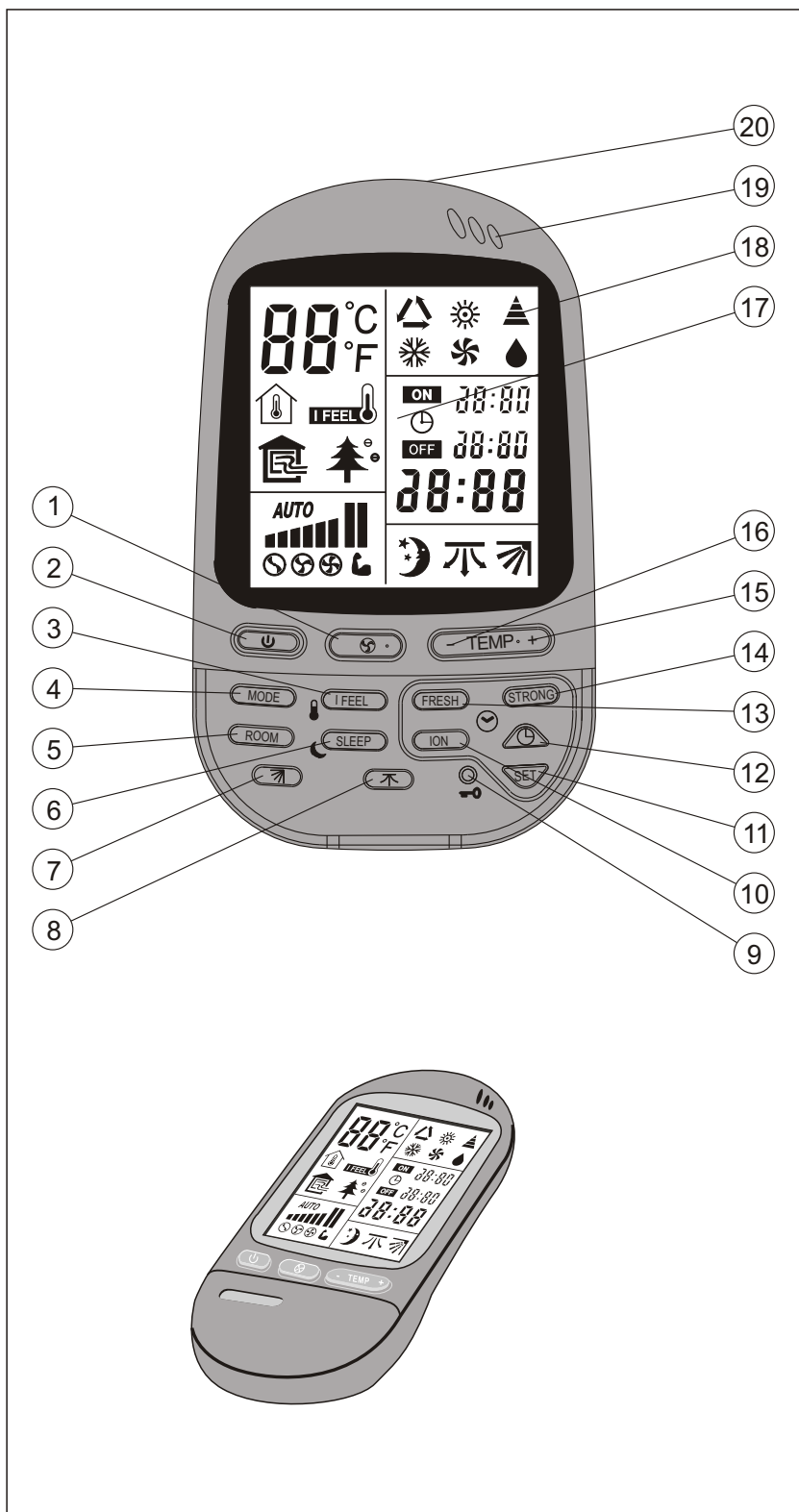

- ❶ Botón de VELOCIDAD DEL VENTILADOR y CONTROL AUTOMÁTICA DEL VENTILADOR
- ❷ Botón de encendido y apagado
- ❸ Sensor de temperatura en modo I FEEL
- ❹ Botón selector de función de operación REFRIGERACIÓN (COOLING) CALEFACCIÓN (HEATING) OPERACIÓN AUTOMÁTICA (AUTO COOL/HEAT) VENTILACIÓN (FAN) DESHUMIDIFICACIÓN (DRY)
- ❺ Botón de temperatura de la habitación
- ❻ Botón de SLEEP
- ❼ Botón de aletas en movimiento, oscilación automática
- ❽ Botón AUTO-SWING para la dirección del flujo de aire.
- ❾ Botón de CLOCK
- ❿ Botón de IONIZER
- ⓫ Botón de ATRASO DEL PROGRAMADOR
- ⓬ Botón del CONTADOR DE TIEMPO
- ⓭ Botón del AIRE FRESCO
- ⓮ Botón FUERTE
- ⓯ Selección de la temperatura con el botón arriba
- ⓰ Selección de la temperatura con el botón abajo
- ⓱ Visualización de cristal líquido LCD
- ⓲ Señal de transmisión
- ⓳ Botón del RELOJ
- ⓴ Transmisor de señales infrarrojas

Nota: Abra la cubierta para obtener acceso a los botones de control.

PROCEDIMIENTO DE OPERACIÓN

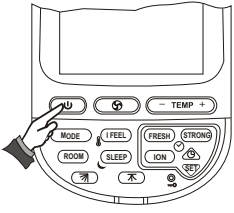

ENCENDIDO DEL ACONDICIONADOR DE AIRE

Oprima el botón de ENCENDIDO/APAGADO (2) para poner en marcha el climatizador. El indicador (A) se enciende, indicando que la unidad está en funcionamiento. El visaulizador LCD (17) indica la última función seleccionada y anteriormente utilizada. Siga las instrucciones si quiere introducir cambios; si no, la unidad operará al encenderse en el mismo modo y función indicados antes de apagarse.

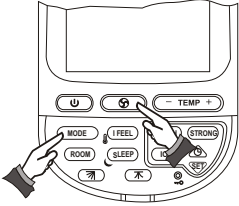

OPERACIÓN DE VENTILACIÓN

Seleccione la función de ventilación oprimiendo el botón MODE (4). Pase a la velocidad deseada del ventilador oprimiendo el botón (1).

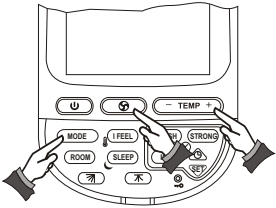

REFRIGERACIÓN

Seleccione la función de refrigeración oprimiendo el botón MODE (4). Mediante el botón (1) ponga la velocidad deseada o el control automático de velocidad. Seleccione la temperatura deseada. En la función de REFRIGERACIÓN, las aletas pasarán automáticamente a la posición de emisión horizontal, óptima para enfriar.

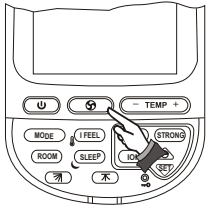

REFRIGERACIÓN CON FUNCIÓN AUTO FAN (velocidad del ventilador)

Comienza a la máxima velocidad del ventilador para bajar rápidamente la temperatura ambiente. Entonces pasa de manera automática a baja velocidad para mantener silenciosamente la temperatura.

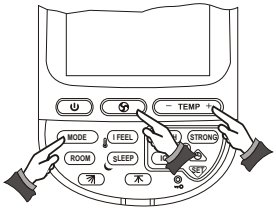

CALEFACCIÓN

Seleccione la función de CALEFACCIÓN apretando el botón MODE (4). Mediante el botón (1) seleccione la velocidad del ventilador o su control automático. Seleccione la temperatura deseada. En la función de CALEFACCIÓN, las aletas pasaran automáticamente a la posición de emisión vertical, óptima para calentar. Cuando se suministra la función de HOT KEEP, el ventilador se apaga cuando la temperatura del serpentín interior no es lo bastante caliente, para evitar desagradable corrientes de aire frío.

En algunos modelos esta función HOT KEEP solo opera en el modo AUTO FAN (CONTROL AUTOMÁTICO DEL VENTILADOR).

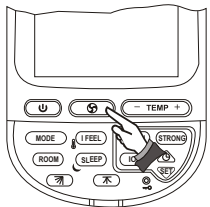

CALEFACCIÓN CON MODO AUTO FAN (velocidad del ventilador)

Comienza a la máxima velocidad del ventilador para elevar rápidamente la temperatura ambiente. Entonces pasa de manera automática a baja velocidad manteniendo la temperatura silenciosamente.

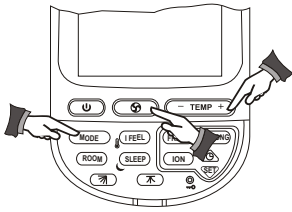

OPERACIÓN AUTOMÁTICA DE FRÍO/CALOR

Seleccione el modo AUTO apretando el botón MODE (4). Mediante el botón (1) seleccione la velocidad del ventilador o su control automático. Seleccione la temperatura deseada.

Las aletas pasan automáticamente a la posición de emisión de aire horizontal para refrigeración y vertical para calefacción.

Al arrancar, el climatizador selecciona su función de operación según la temperatura ambiente y la indicación de temperatura deseada.

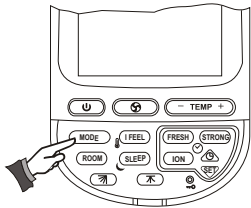

DESHUMIDIFICACIÓN (DRY)

Seleccione la función DRY apretando el botón MODE (4). Seleccione la temperatura deseada. En la función de DESHUMIDIFICACIÓN, el climatizador funciona con baja velocidad del ventilador, no importa cuál sea la indicación de velocidad del ventilador en el visualizador LCD. El ventilador puede detenerse de vez en cuando para evitar un exceso de enfriamiento. Al seleccionar la función DRY las aletas pasan automáticamente a la posición óptima de emisión horizontal de aire.

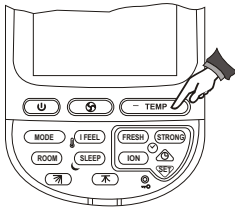

SELECCIÓN DE TEMPERATURA

Apriete los botones TEMP (15) o (16) para modificar la indicación de temperatura en el visualizador LCD (17). Las temperaturas aparecen en grados centígrados.

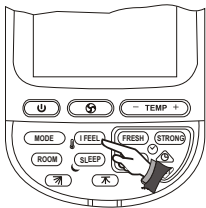

FUNCIÓN I FEEL / VISUALIZACIÓN DE LA TEMPERATURA DE LA HABITACIÓN

Apriete el botón I FEEL (3) para activar esta función. La señal del termómetro aparece en el visualizador LCD (17). Seleccione la temperatura deseada. Asegúrese que el mando a distancia esté apuntando continuamente hacia el climatizador, con el sensor I FEEL (19) hacia adelante. Proteja al sensor I FEEL de la acción de fuentes de calor como lámparas, estufas, acción solar directa o de la influencia directa del flujo de aire del climatizador. Esto podría causar al sensor la transmisión de datos incorrectos de temperatura, afectando así el desempañamiento de la función I FEEL.

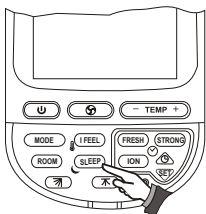

FUNCIÓN SLEEP [DORMIR]

Oprima el botón SLEEP (6) para seleccionar la función SLEEP.

La luz del indicador dormir se encenderá, mientras que el indicador OFF de la hora y la duración-7 horas después de la hora programada-destellan como alternativa asumida. La alternativa puede modificarse de 3 a 12 horas, oprimiendo los botones de más y menos, HOUR+(15) y HOUR-(16) respectivamente. (El reloj de dormir indicará la hora correspondiente a la alternativa asumida o la duración programada, más la hora corriente inicialmente visualizada.) Por ejemplo: Si la hora actual es 23:00 y el modo SLEEP está programado, la hora OFF de la función dormir será 6:00. Si la duración de SLEEP se programa en 10 horas, entonces la hora OFF de la función dormir será 9:00. Todos los demás relojes estarán temporariamente fuera de servicio durante la activación del reloj dormir.

Los demás relojes se reactivarán al terminar el tiempo SLEEP.

Para cancelar la función SLEEP oprima uno de los siguientes botones:

- ENCENDIDO/APAGADO [START/STOP](2)
- DORMIR [SLEEP](6)

NOTA: En algunos modelos la función SLEEP OFF se apaga automáticamente al cabo de siete horas y solo se enciende la figura correspondiente a SLEEP.

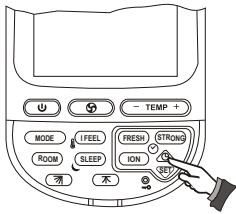

PERACIÓN DEL PROGRAMADOR (TIMER)

Pulse el botón TIMER (12) para activar el modo de funcionamiento programado. Cada vez que pulsa el botón TIMER (12) aparecer uno de los siguientes modos de funcionamiento en la pantalla LCD. Los modos de funcionamiento aparece de forma secuencial en la dirección de la flecha.

Durante la función del Programador se enciende el piloto del acondicionador de aire.

NOTA: En caso de falta temporal del suministro de corriente eléctrica (cuando el acondicionador de aire está trabajando en modo TIMER), la unidad volverá automáticamente al modo de STAND-BY o estándar, con lo que la función de programación será cancelada. Para volver a programar el equipo, siga las instrucciones del apartado anterior.

MODOS LE OPERACIÓN DEL PROGRAMADOR

I. TIMER ON

Este modo le permite establecer una hora de puesta en marcha. Pulse el botón TIMER (12) hasta que ON empiece a parpadear. La hora de puesta en marcha puede ser fijada mediante los botones (15) y (16). Pulse el botón SET (11) para activar el programador.

Ejemplo: Se reanuda el funcionamiento a las 10:30 AM.

II. TIMER OFF

Este modo permite establecer la hora de parada. Pulse el botón TIMER (12) hasta que OFF empiece a parpadear. La hora de parada puede ser fijada mediante los botones (15) y (16). Pulse el botón de SET (11) para activar el programador.

Ejemplo: Se detiene el funcionamiento a las 12:00 PM (24:00 horas).

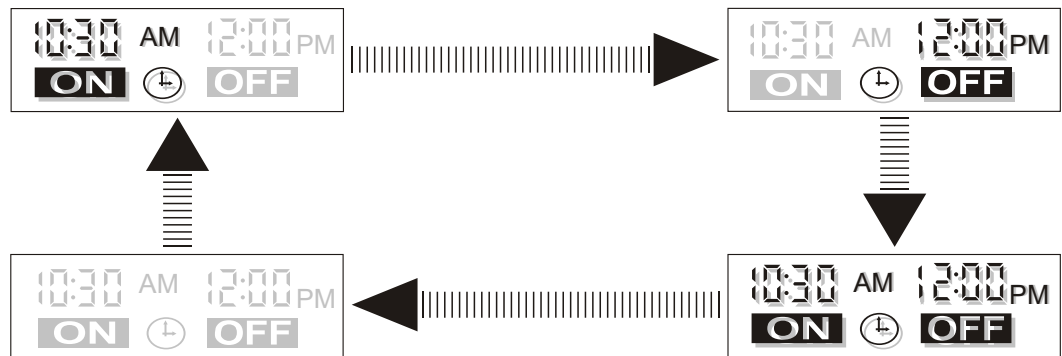

IV. Cancelar (CLEAR)

Utilice este modo para cancelar el funcionamiento del programador. Pulse el botón TIMER (12). Finalizará el funcionamiento del programador y la pantalla LCD quedará en blanco.

NOTA: Si se selecciona el programador mediante el botón (12) y no se fija la hora, o si los botones SET o CLEAR no se pulsan en 15 segundos, el funcionamiento del programador será cancelado y en la pantalla aparecer el último ajuste.

III. TIMER ON AND OFF

Este modo permite fijar la hora de puesta en marcha y de parada del programador. Pulse el botón TIMER (12) hasta que OFF empiece a parpadear. Al pulsarlo de nuevo empieza a parpadear ON. La hora puede ser utilizando los botones (15) y (16). Pulse el botón de SET (11) para activar el programador.

Ejemplo: Se reanuda el funcionamiento a las 10:30 AM y se detiene a las 12:00 PM (24:00 horas).

VISUALIZACION DE LA TEMPERATURA DE LA HABITACION

Al apretar el botón de temperatura de la habitación (5), se visualiza la temperatura medida en la habitación junto con el indicador.

Para cancelar la visualización de la temperatura de la habitación, oprima uno de los botones indicados a continuación:

- el botón de temperatura de la habitación (5) nuevamente
- el botón de cambio de MODO (4)

NOTA: La gama de temperatura de la habitación es de 0°C a 36°C en incrementos de 1°C. La visualización debe indicar "HI" o "LO" para representar temperaturas por encima de 36°C o por debajo de 6°C.

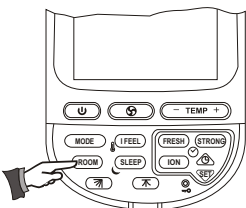



CONTROL DE DIRECCION DEL AIRE

1.OSCILACION VERTICAL AUTOMATICA DE LA SALIDA DE AIRE

Oprima el botón (8) para activar la oscilación vertical automática. Apriete nuevamente para desactivar esta función

2.SELECCION DE LA POSICION DE LAS ALETAS

Oprima el botón (7) para colocar las aletas en el ángulo deseado.

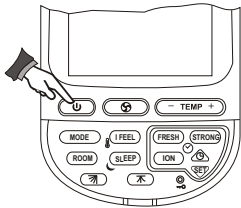

APAGADO DEL ACONDICIONADOR

Pulse el botón MARCHA/PARADA (2) para apagar el acondicionador de aire. El piloto(A) en el acondicionador de aire cambiará a rojo, indicado que se encuentra en modo de espera y listo para aceptar una nueva orden procedente del mando a distancia. En la pantalla LCD del mando a distancia aparecerá la hora del reloj. Se mantendrá el ajuste de la última operación, el cual será utilizado en el siguiente funcionamiento.

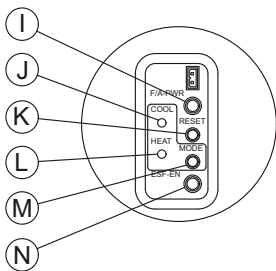

ACCIONAMIENTO DESDE LA PROPIA UNIDAD

Si el acondicionador de aire no puede ser accionado desde el mando a distancia, puede ser encendido para refrigeración o para calefacción, o ser apagado, pulsando el botón MODE (M) del acondicionador de aire. El botón MODE cambiará el estado de funcionamiento de la unidad entre las posiciones de REFRIGERACION CALEFACCION ESPERA cada vez que es pulsado. Los pilotos (J), (L) y (G) se encenderán sucesiva y respectivamente indicando el modo en el que está funcionando el acondicionador de aire.

En las unidades que solo disponen de modo de Refrigeración, no poner el selector del MODE en la posición de CALEFACCION.

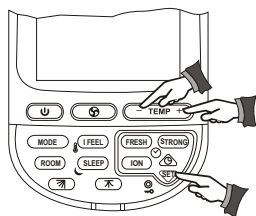

PUESTA EN HORA DEL RELOJ

El reloj se pone en hora después de colocar las baterías. El mando a distancia indica el ajuste y la visualización del reloj centelleará "00:00" o "12:00 AM" (el signo AM centelleará también) hasta que se ajuste una nueva hora. Para poner en hora el reloj, use los botones (15) y (16) para las horas y los minutos respectivamente, y luego apriete el botón de AJUSTE del programador (11). También es posible ajustar el reloj apretando el botón de CLOCK (9). La visualización del reloj centelleará; para el nuevo ajuste siga las instrucciones anteriores.

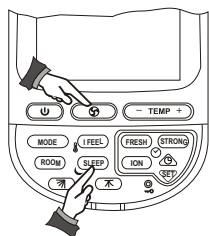

FUNCION DE BLOQUEO

Pulsando el botón VENTILACION (1) y el botón SLEEP (6) al mismo tiempo en el mando a distancia quedará bloqueado el último programa introducido. Todos los botones de función quedarán inoperativos, incluyendo el botón MARCHA/PARADA. Si se pulsan dichos dos botones de nuevo el bloqueo del mando a distancia quedará anulado. Cuando el modo de bloqueo est activo, el signo de transmisión (18) aparecerá en la pantalla.

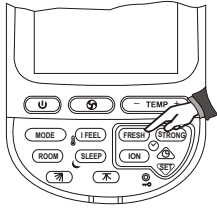

FUNZIONE ARIA FRESCA

Premi il tasto dell'ARIA FRESCA (13) per attivare la funzione dell'aria fresca. Premi il tasto, la funzione dell'aria fresca funzionerà come continuo-ciclo dal ciclo-fuori.

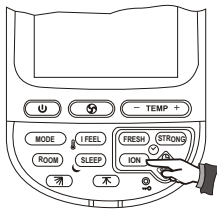

IONIZADOR Y FILTRO ELECTROSTÁTICO

Pulse el botón IONIZADOR (10) para activar la función de Ionizador y de Filtro Electrostático. Si el Ionizador está activado se encenderá el piloto azul del ionizador. Vuelva a pulsar dicho botón para desactivar esta función.

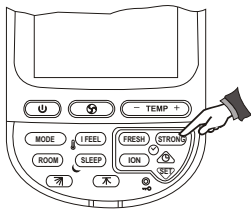

FUNZIONE STRONG

Premi il tasto FORTE (14) per attivare la funzione forte, il ventilatore funzionerà all'più alta velocità per 15 minuti. Durante 15 minuti, la velocità del ventilatore non ha potuto cambiare da premere il tasto di VELOCITÀ DEL VENTILATORE (3). Dopo 15 minuti, il ventilatore funzionerà con le regolazioni ultime della velocità. Premi ancora il tasto, annullerete questa funzione.

MODOS DE PROTECCIÓN DEL APARATO

Su acondicionador incluye varios modos de protección automática, lo que le permite utilizarlo en todo momento y circunstancia, sin depender de la temperatura exterior. Algunos de estos modos se detallan a continuación:

Función	Condiciones de operación	Protección contra	Corrección controlada
Refrigeración y deshumidificación	Baja temperatura exterior	Congelación del serpentín interior	Se para el compresor cuando se acerca a las condiciones de congelación. Se reanuda el funcionamiento automáticamente. Indecator operador (A) cambia a rojo.
	Alta temperatura exterior	Recalentamiento de serpentín exterior	Se para el compresor cuando se acerca a las condiciones de sobrecalentamiento. Se reanuda el funcionamiento automáticamente. Indecator operador (A) cambia a rojo.
Calefacción	Baja temperatura exterior	Hielo en el serpentín exterior	Se invierte la operación de calefacción a refrigeración durante cortos períodos de tiempo para eliminar el hielo de la batería exterior. Indecator operador (A) cambia a rojo.
	Alta temperatura interior o exterior	Recalentamiento del serpentín interior	Se para el ventilador y compresor exterior cuando se acerca a la temperatura de sobrecalentamiento de la batería interior. Se reanuda el funcionamiento automáticamente. Indecator operador (A) cambia a rojo.

CUIDADO Y MANTENIMIENTO

Antes de realizar cualquier operación de mantenimiento, asegúrese de desenchufar el climatizador.

LIMPIEZA DEL FILTRO DE AIRE

Su acondicionador de aire dispone de un piloto indicador de limpieza del filtro. Cuando el piloto (E) se enciende los filtros deberían de ser desmontados para su limpieza. Para desmontar los filtros de aire, levante el panel, empuje ligeramente los filtros hacia arriba para soltarlos y sáquelos. Limpie el filtro lavándolo con agua jabonosa caliente y séquelo totalmente. Alinee y monte el filtro en la posición correcta. Cierre el panel haciendo presión en el centro hasta que quede perfectamente sujeto. Pulse el botón de RESET (K) para apagar el piloto (E).

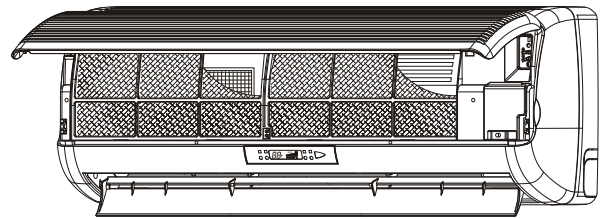

LIMPIEZA DEL FILTRO ELECTROSTÁTICO

El filtro electrostático debe quitarse de la unidad y limpiarse cada tres meses. El procedimiento es el siguiente:

1. Abrir el panel frontal.
2. Empujar el gancho y tirar del filtro electrostática (fig.1)
3. Lavar el filtro con agua jabonosa tibia y secarlo a fondo.
4. Instalar el filtro electrostático en posición.
5. Cerrar el panel frontal.

Nota: El procedimiento antedicho se utiliza para substituir el filtro activo del carbón (cuando está provisto)

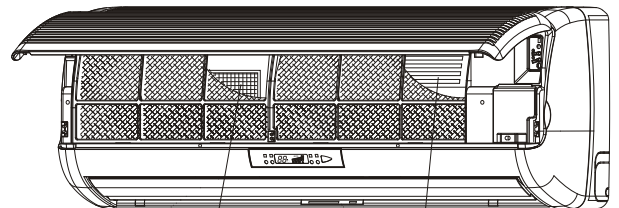

REEMPLAZAMIENTO DEL FILTRO DE PURIFICACIÓN DEL AIRE

El filtro de purificación del aire debe ser retirado de la unidad y reemplazado una vez al año según se ve en las ilustraciones 1,

- ① Se saca el filtro.
- ② Se reemplaza el filtro con cuidado en su lugar.

NO HAGA FUNCIONAR EL SISTEMA SIN LOS FILTROS!

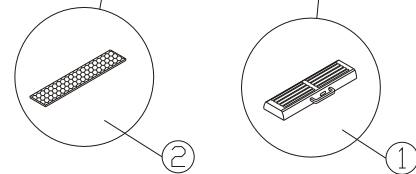

LIMPIEZA DEL CLIMATIZADOR

- Use un paño suave y seco o una aspiradora.
- No use agua caliente ni sustancias volátiles que puedan dañar la superficie del aparato.

AL COMIENZO DE LA TEMPORADA

- Asegúrese que no haya obstáculos que obstruyan el paso de aire, en la toma o en la salida, tanto en la unidad interior como en la exterior.
- Asegúrese que la alimentación eléctrica esté correctamente conectada.

PROTECCIÓN DEL SISTEMA ELECTRÓNICA

- La unidad interior y el control remoto deben estar por lo menos a un metro de distancia de televisores, radios o cualquier otro electrodoméstico.
- Proteja la unidad interior de la acción directa del sol.



CAMBIO DE PILAS DEL MANDO A DISTANCIA

- Extraiga las pilas como se indica.
- Use dos pilas de 1,5 voltios de tamaño AAA.

PARA UN BUEN FUNCIONAMIENTO

- Escoja una temperatura adecuada. Una temperatura demasiado baja es nociva para su salud y malgasta energía. No haga cambios frecuentes en la selección de temperatura.
- Al enfriar, evite la insolación directa. Cierre cortinas y persianas. Cierre puertas y ventanas para retener el aire fresco dentro de la habitación.
- Durante la refrigeración, evite la generación de calor o el uso de calefactores.
- Asegúrese que las aletas estén colocadas correctamente: en posición horizontal para la refrigeración y vertical para la calefacción.
- Mantenga la temperatura ambiente uniforme ajustando las paletas de aire verticales izquierda y derecha.
- Coloque las aletas y las paletas de aire izquierda y derecha de tal modo que Ud. no esté expuesto directamente a las corrientes de aire.
- Si el climatizador funciona durante períodos prolongados, ventile de tanto en tanto la habitación abriendo ventana.
- La memoria del microprocesador se mantiene en caso de cortes de corriente. Al restablecerse la corriente, el funcionamiento se reanuda en la última función aplicada. Sin embargo, si había estado en operación programada, la unidad será encendida o apagada por el cronómetro, sólo si el mando a distancia apunta hacia la unidad. De lo contrario, la interrupción del suministro eléctrico borrará los datos de programación de la memoria del microprocesador. La operación se reanudará a partir del momento en que se reinicie el suministro eléctrico.
- Al encender, espere más de 3 minutos para que la operación de refrigeración, calefacción o deshumidificación empiece.
- Al usar las funciones COOL (refrigeración) o DRY (deshumidificación) asegúrese que la humedad relativa ambiente esté por debajo del 78%. Si se usa la unidad por períodos prolongados en condiciones de elevada humedad, podría aparecer agua en la salida de aire y gotear.
- Al usar la función DRY (deshumidificación) asegúrese que la temperatura ambiente esté entre 20° y 27° C. Fuera de estas temperaturas, el climatizador podría protegerse y dejar de funcionar.
- Las señales del mando a distancia pueden no ser recibidas si los controles en la unidad interior están expuestos a la luz solar directa o a una iluminación intensa. En tal caso, bloquee la luz solar o atenúe la iluminación.
- El mando a distancia opera a una distancia máxima de 6 metros y en un ángulo relativamente estrecho. Si está fuera del alcance, el mando a distancia puede tener dificultad en transmitir sus señales.

PRECAUCIONES

- Utilice un fusible adecuado. No desenchufe el aparato antes de apagarlo.

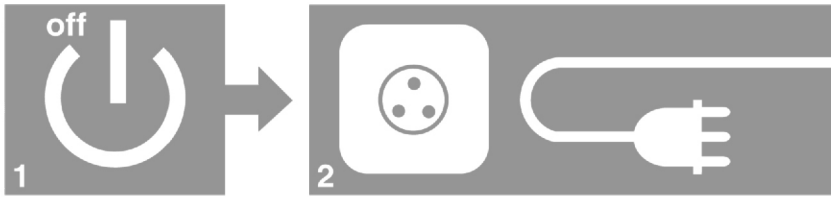

- No inicie ni interrumpa el funcionamiento enchufando o desenchufando el cable de alimentación.

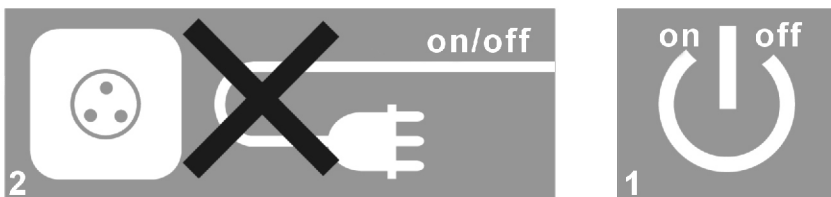

- No obstruya ni bloquee la entrada o salida del aire del climatizador.

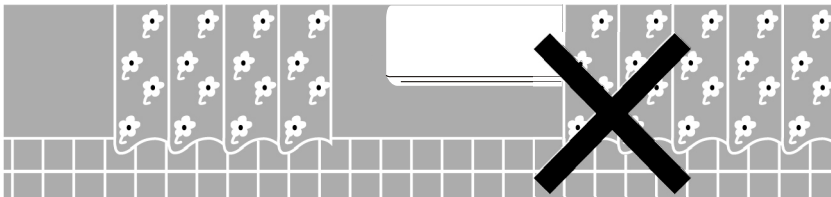

- No introduzca objetos extraños en las salidas de aire de las unidades exterior o interior.



- No vierta agua sobre el climatizador.

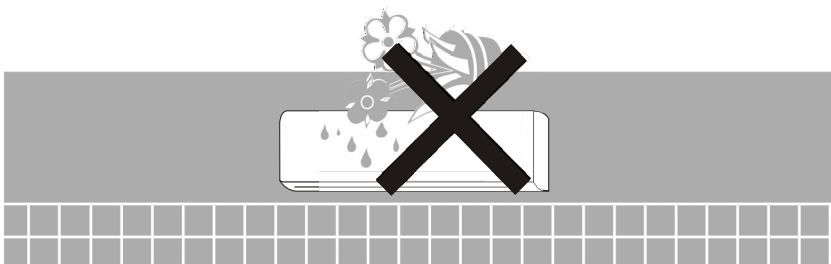

SI OYE RUIDOS:

Puede haber un silbido durante el funcionamiento o inmediatamente después de apagar el aparato. Ellos es causado por el refrigerante que circula dentro de la unidad.

Pueden oírse crujidos al encender o al apagar el aparato. Ellos se deben a la dilatación o la contracción térmica de los materiales plásticos.

ANTES DE LLAMAR AL SERVICIO DE ASISTENCIA TECNICA

Antes de llamar al técnico de servicio, controle las siguientes fallas corrientes y corríjalas según sea necesario.

Problema	Causa	Solución
● La unidad no funciona. El indicador de espera no se enciende.	<input type="checkbox"/> La unidad no está enchufada <input type="checkbox"/> Corte de corriente	<input checked="" type="checkbox"/> Enchufe la unidad <input checked="" type="checkbox"/> Revise el fusible
● La unidad no funciona. El indicador de espera se enciende.	<input type="checkbox"/> Avería en el mando a distancia <input type="checkbox"/> El mando a distancia está bloqueado	<input checked="" type="checkbox"/> Revise las pilas. <input checked="" type="checkbox"/> Intente operar a menor distancia. <input checked="" type="checkbox"/> Encienda con los controles en la unidad. <input checked="" type="checkbox"/> Desbloquear el mando a distancia
● La unidad no responde al mando a distancia	<input type="checkbox"/> La señal infrarroja no llega a la unidad <input type="checkbox"/> La distancia entre el mando a distancia y la unidad es muy grande o el ángulo no es adecuado. <input type="checkbox"/> El receptor de señal en la unidad está muy iluminado.	<input checked="" type="checkbox"/> Vea si hay obstrucciones entre la unidad y el mando a distancia. Si las hay, elimínelas. <input checked="" type="checkbox"/> Acérquese a la unidad. <input checked="" type="checkbox"/> Reduzca la iluminación o bloquéela.
● El aire no sale de la unidad interior.	<input type="checkbox"/> Se ha activado la descongelación <input type="checkbox"/> Froid excessif en DESHUMIDIFICATION <input type="checkbox"/> Está en función AUTO-FAN	<input checked="" type="checkbox"/> Operación normal en CALEFACCIÓN. <input checked="" type="checkbox"/> Operación normal en DRY.
● La unidad no funciona inmediatamente en COOLING, DRY o HEATING.	<input type="checkbox"/> Acción de retardo de 3 minutos	<input checked="" type="checkbox"/> Operación normal en estas tres funciones.
● La unidad funciona pero no de manera satisfactoria	<input type="checkbox"/> Ajuste no adecuado de temperatura. <input type="checkbox"/> La capacidad de la unidad no es suficiente para la carga o el volumen de la habitación.	<input checked="" type="checkbox"/> Reajuste la temperatura. <input checked="" type="checkbox"/> Consulte al vendedor.
● El indicador del filtro se enciende.	<input type="checkbox"/> El filtro de aire requiere limpieza	<input checked="" type="checkbox"/> Limpie el filtro, reinstale y apague el indicador.