

UNITÉ EXTÉRIEURE

1 SÉLECTIONNEZ LE MEILLEUR EMPLACEMENT (Référez-vous à la section "Sélection du meilleur emplacement")

2 INSTALLER L'UNITÉ EXTÉRIEURE

Après avoir sélectionné le meilleur emplacement, commencez l'installation selon le schéma d'installation de l'unité intérieure / extérieure.

- Fixez l'unité sur un cadre rigide ou sur du béton et fixez fermement et horizontalement avec des écrous (Ø 8 mm).
- Lors de l'installation sur un toit, prenez en compte les risques de vent et de séisme. Fixez fermement l'installation avec des écrous.

mm	9000 Btu/hr	12000 Btu/hr	18000 Btu/hr	24000 Btu/hr
a	470	470	560	560
b	229	229	364	364

Note: Veuillez sélectionner la date d'installation correcte selon la description du modèle sur la plaque d'information de votre unité.

3 BRANCHER LA TUYAUTERIE

COUPER ET ALESER LA TUYAUTERIE

- Coupez les tuyaux au coupe-tubes puis ébarbez.
- Ebarbez à la lime. Des fuites peuvent être causées par des défauts de coupe de tubes. Placez l'extrémité du tube vers le bas pour éviter l'entrée de copeaux dans la tuyauterie.
- Assurez-vous d'un alésage des connexions sur les tubes de cuivre.
- Si vous utilisez un kit de tuyauterie, vous pourrez brancher directement les tubes sans passer par les étapes 1 à 3.



Une fois correctement alésée, la surface interne de l'alésage sera brillante et d'épaisseur égale. Vérifiez la finition de l'alésage à cause du contact des connexions.

Brancher la tuyauterie à l'unité intérieure

- Connecter la tuyauterie à la main.
- Serrez ensuite l'écrou à la clef à couple, au couple indiqué dans la table.



Modèle	Table de tuyauterie	
	Réfrigérant	Liquide
(6000-12000) Btu/hr	R22 et R410C	3/8" (30,5-38,1 mm)
(12000-18000) Btu/hr	R22 et R410C	1/2" (50,5-54,0 mm)
(18000-24000) Btu/hr	R22 et R410C	3/8" (30,5-38,1 mm)
(3000-6000) Btu/hr	R410A	3/8" (30,5-38,1 mm)
(6000-12000) Btu/hr	R410A	1/2" (50,5-54,0 mm)
(12000-18000) Btu/hr	R410A	1/2" (50,5-54,0 mm)
(18000-24000) Btu/hr	R410A	3/8" (30,5-38,1 mm)
(3000-6000) Btu/hr	R410A	3/8" (30,5-38,1 mm)

Brancher la tuyauterie à l'unité extérieure

Alignez le centre de la tuyauterie sur le centre de la plaque d'écrou à la clef à couple, au couple indiqué dans la table.

4 EVACUATION DES TUBES DE REFRIGERATION ET DE L'UNITÉ INTERIEURE

Après la connexion des unités intérieures et extérieures, purgez l'air des tubes et de l'unité intérieure comme suit:

- Connectez les tuyaux de charge à pression aux parties basse et haute du set de chargement et du port de service des valves de suction et de liquide. Assurez-vous de la connexion du tuyau de charge à pression au port de service.
- Connectez le tuyau central du set de chargement à une pompe à vide.
- Mettez en marche la pompe à vide et assurez-vous que la jauge va de 0MPa (0cm Hg) à -0,1 MPa (-76cm Hg). Laissez la pompe fonctionner pendant quinze minutes.
- Fermez les valves des parties haute et basse du set de chargement puis débranchez la pompe à vide. Notez que l'aiguille de la jauge ne devrait plus bouger après cinq minutes.
- Débranchez le tuyau de chargement de la pompe à vide et des ports de service des valves de suction et de liquide.
- Serrez les bouchons des ports de service des valves puis ouvrez-les avec une clef hexagonale de type Allen.
- Retirez les bouchons de valves des deux valves puis ouvrez-les avec une clef hexagonale de type Allen.
- Remontez les bouchons des valves sur les valves.
- Recherchez des fuites possibles dans les quatre branchements et dans les bouchons de valves. Testez avec un détecteur de fuites ou avec une éponge trempée dans de l'eau savonneuse.

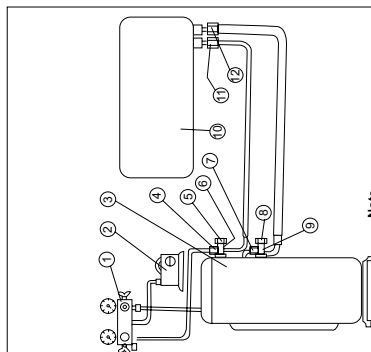

Note
Pour une charge supplémentaire à divers langoustes de tubing, retirez-vous à la plaque signalétique de l'unité extérieure ou au tableau des performances.

- Set de chargement
- Pompe à vide
- UNITÉ EXTÉRIEURE
- Valve de service
- Valve de service
- Valve de service
- Valve de service*
- Bouchon
- vaive de liquide
- UNITÉ INTERIEURE
- Connexion d'alésage de
- Connexion d'alésage de liquide
- Connexion d'alésage de liquide
- Uniquement dans certains modèles

5 CONNECTER LE CÂBLE AUX UNITÉS INTERIEURE ET EXTÉRIEURE

Kit de connexion rapide (en option)

Si vous disposez du kit de connexion rapide, vous pouvez brancher le câble au connecteur à l'extrémité du câble. Pour brancher l'unité intérieure à l'unité extérieure, utilisez les câbles électriques suivants qui sont blindés et destinés à un usage en extérieur:

Câble de connexion du câble électrique		380-400V, 50Hz
Capacité	220-240V, 50Hz	(18000-22000) (22000-45000) Btu/hr
Câble d'alimentation	(6000-12000) (12000-22000) Btu/hr	3G2,5 mm ² 3G1,5 mm ²
Câble de basse tension (option)	3G1,0 mm ²	3G1,5 mm ² 5G1,5 mm ²
Câble d'alimentation	3G1,0 mm ²	3G1,5 mm ² 5G1,5 mm ²
Câble d'interconnexion (modèle ST)	4(5)G1,0 mm ²	4(5)G2,5 mm ² 5G1,5 mm ²
Câble d'interconnexion (modèle RC)	5(6)G1,0 mm ²	5(6)G2,5 mm ² 6G1,5 mm ²

Câble d'interconnexion

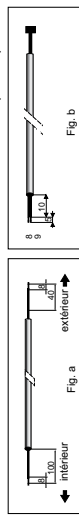

- Retirez la carte de contrôle de l'unité en desserrant les vis.
- Préparez les câbles requis pour la connexion électrique
- Connectez les extrémités des câbles aux bornes des unités intérieure et extérieure ainsi qu'indiqué.

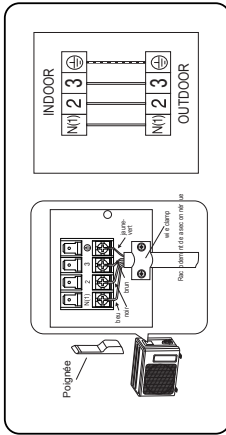

4. Fixez le câble multifilaire avec les clamres de câbles.

Note

- Le code de couleur du fil peut être sélectionné par l'installateur.
- En mode chauffage, les fils menant à la borne de l'unité extérieure doivent être dans un câble séparé ainsi qu'indiqué. Les contrôleurs électroniques pourraient ne pas fonctionner dans le cas contraire. Fixez le câble bifilaire au câble multifilaire par des colliers après la connexion.

6 ISOLATION DU TUYAU

- Effectuez l'isolation sur la portion de connexion du tuyau ainsi que mentionné dans le schéma d'installation de l'unité intérieure / Extérieure. Veuillez envelopper l'extrémité du tuyau isolé pour éviter une fuite d'eau.
- Si le tuyau de drainage ou le branchement de tuyauterie est dans la pièce (à la cu) pourrait se produire de l'humidité), augmentez l'isolation en utilisant de la mousse POLY-FOAM d'une épaisseur de 13 mm ou plus.

INSTALLATION DU FILTRE DE PURIFICATION D'AIR (EN OPTION)

- Ouvrez la grille.
- Retirez les filtres à air.
- Placez les filtres de purification d'air ainsi qu'illustré à droite.

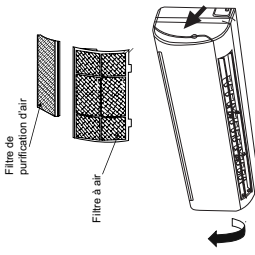

COMMENT RETIRER LA GRILLE FRONTALE

Veuillez respecter les étapes suivantes pour retirer la grille frontale, si cela s'avère nécessaire lors de l'entretien.

- Placez le déflecteur à l'horizontale.
- Faites glisser les trois bouchons de la grille frontale, ainsi qu'illustré à droite, puis retirez les trois vis.
- Tirez la section basse de la grille frontale vers vous pour la retirer.

Lors de la réinstallation de la grille frontale, placez le déflecteur vertical à l'horizontale puis exécutez les étapes 2-3 en ordre inverse.

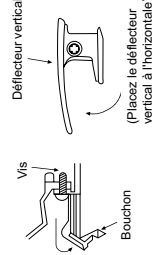

EVACUATION DE L'EAU USEE DE L'UNITÉ EXTÉRIEURE

Si un coudé d'évacuation est utilisé, l'unité devrait être placée sur un support de plus de 3 cm.



Installez le tuyau de telle manière que son angle permette un flux aisé du drainage.
Coudé d'évacuation (drainage)

VÉRIFIER LE DRAINAGE

Ouvrez le panneau frontal et retirez les filtres à air. (La vérification du drainage peut se faire sans retirer la grille frontale.)

Versez un verre d'eau dans le plateau de drainage/rotoam. Assurez-vous que l'eau s'évacue du tuyau d'évacuation de l'unité intérieure.

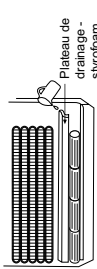

EVALUATION DE LA PERFORMANCE

Faites fonctionner l'unité en mode de refroidissement pendant quinze minutes ou plus.

Mesurez la température à la prise d'air et à la sortie d'air. Vérifiez que la différence entre la température à la prise d'air et celle à la sortie d'air est de plus de 8° C.

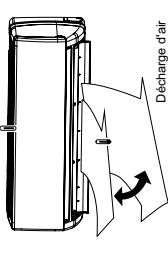

VÉRIFICATIONS

- Y a-t-il une fuite à la connexion des écrous alésés?
- Est-ce que l'isolation contre la chaleur a été exécutée à la connexion des écrous alésés?
- Est-ce que le câble de connexion est fermement fixé aux bornes?
- Est-ce que le bouchon de connexion est fermement serré?
- Est-ce que le drainage est correct? (Veuillez vous référer à la section "Vérifier le drainage")
- Est-ce que le branchement à la terre est correctement réalisé?
- Est-ce que l'unité intérieure est correctement fixée à la plaque d'installation?
- Est-ce que la tension d'alimentation est conforme à la valeur notée?
- Y a-t-il un bruit anormal?
- Est-ce que le refroidissement est normal?
- Est-ce que le fonctionnement du thermostat est normal?
- Est-ce que le fonctionnement du panneau LCD de la télécommande est normal?

NOTE

Ce manuel est destiné aux applications single split. Pour les applications multi-split, veuillez utiliser le manuel d'installation fourni avec l'ensemble de l'unité extérieure.