

ÍNDICE

INTRODUCCIÓN	1
DESCRIPCIÓN DEL SISTEMA	2
MODOS DE LA OPERACIÓN, FUNCIONES Y CARACTERÍSTICAS	3
INDICADORES Y CONTROLES EN LA UNIDAD INTERIRO	5
• Operación de Unidad	5
MODOS DE PROTECCIÓN	6
CUIDADO Y MANTENIMIENTO	7
PARA UN BUEN FUNCIONAMIENTO	8
PRECAUCIONES	9
ANTES DE LLAMAR AL SERVICIO DE ASISTENCIA TÉCNICA	10

*LEA ATENTAMENTE
ESTAS INSTRUCCIONES
ANTES DE PONER EL
CLIMATIZADOR EN
SERVICIO*

INTRODUCCIÓN

Querido cliente:

El acondicionador de aire del inversor de DC que usted ha comprado es una de las unidades más avanzadas de su clase. El acondicionador de aire del inversor de DC es un acondicionador de aire variable de la capacidad que utiliza los motores de la DC de alta eficacia para el compresor y el ventilador exterior. Desempejante de otros modelos, puede ajustar su capacidad según el ajuste del usuario y la condición ambiental, así puede ahorrar hasta el 30% del consumo de energía estacional, mientras que mantiene un nivel de comodidad máxima. Esta unidad moderna también se equipa de un ionizer (opcional) y un filtro electrostático (opcional) para maximizar su calidad del aire interior. Instrucción detallada en cuanto al acondicionador de aire del inversor dc (incluyendo tipo solo y multi partido) funciones y la manera de la operación se proporcionan en las siguientes páginas.

Este acondicionador de aire partido se diseña para el uso versátil:



• Refrigeración



• Deshumidificación



• Calefacción



• Filtración



• Ventilación

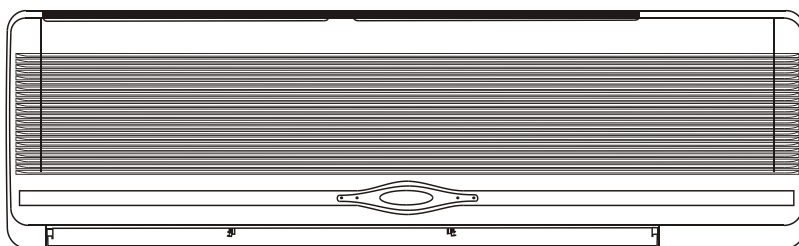

Rango de Temperaturas de Funcionamiento:

-15°C ~ 46°C

NOTA IMPORTANTE:

- El acondicionador de aire debe de ser conectado a tierra para prevenir el peligro de electrocución.
- La instalacion del acondicionador de aire debe de ser realizada por un instalador de aire acondicionado experimentado, observando los procedimientos establecidos para una buena refrigeración.
- Las conexiones eléctricas y la sustitución del cable de alimentación solo deben de ser realizardas por un electricista autorizado, de acuerdo con las norma eléctricas y reglamentos locales. El electrodoméstico debe ser colocado de manera que el enchufe sea accesible
- El incumplimiento de las instrucciones de instalación y operación del fabricante puede afectar al rendimiento del acondicionador de aire y a la validez de la garantía.

Modo de prueba

El modo de prueba se fija solamente para los propósitos de la prueba de funcionamiento, y no para la operación de usuario.

El modo de la prueba se puede iniciar por cualquiera una de las condiciones siguientes:

1) Funcionamiento de la unidad con los ajustes del control remoto y condiciones de temperatura siguientes:

Modo Fresco, SPT=16°C y RAT=27±1°C

OAT=35±1°C por 30 minutos;

Modo de calor, SPT=30°C y RAT = 20±1°C,

OAT=7±1°C por 30 minutos.

2) Diagnóstico que entra con Fresco/SPT=16°C o

Calor/SPT=30°C

DESCRIPCIÓN DEL SISTEMA

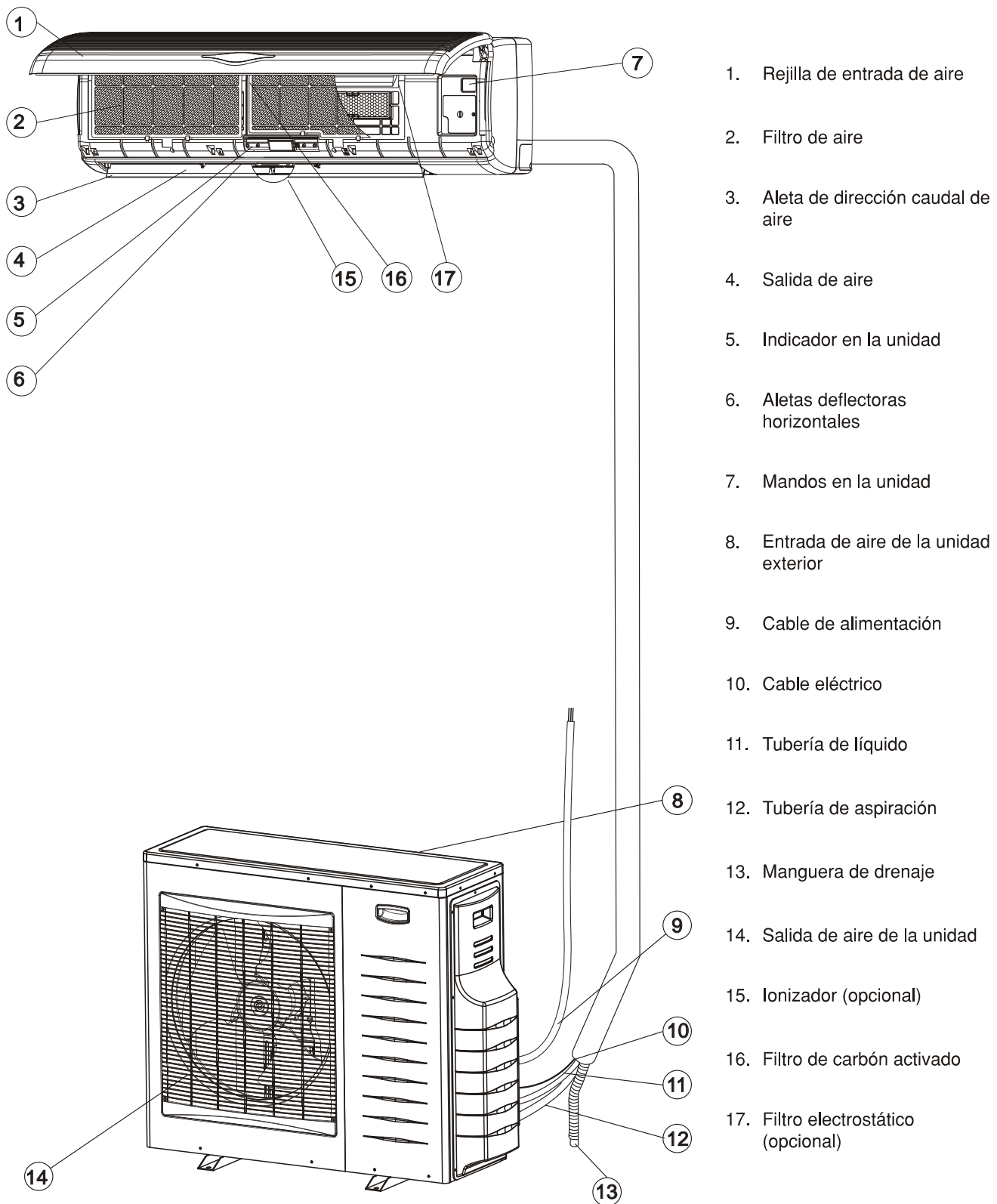

MODOS DE OPERACIÓN, FUNCIONES Y CARACTERÍSTICAS



REFRIGERACIÓN (COOL)

Enfría, deshumidifica y filtra el aire de la habitación. Mantiene la temperatura ambiental deseada.



CALEFACCIÓN (HEAT)

Calienta y filtra el aire ambiente. Mantiene la temperatura ambiental deseada.



OPERACIÓN AUTOMÁTICA (AUTO)

Seleccione automáticamente entre los modos de operación fresco y caliente, según la temperatura ambiente solicitada y las condiciones reales del cuarto.



DESHUMIDIFICACIÓN (DRY)

Deshumidifica y enfría ligeramente la habitación en Modo DESHUMIDIFICACIÓN. El acondicionador de aire funciona como deshumidificador continuo. Se recomienda utilizar esta función cuando la temperatura es más bien baja pero la humedad es alta.



VENTILACIÓN (FAN)

Recirculación y filtra el aire ambiente. Mantiene constantemente el movimiento del aire en la habitación.



AUTOVENTILACIÓN (AUTO FAN)

El acondicionador de aire selecciona automáticamente la velocidad FAN (ventilador) según la temperatura seleccionada. Durante los primeros 30 minutos de la operación de la unidad después de ser ENCENDIDO, la unidad funciona a la alta velocidad del ventilador para maximizar el efecto de fresco/caliente. Mientras que el aire del cuarto se acerca a la temperatura deseada, el ventilador cambia a una velocidad más baja para una operación más silenciosa.

MANTENIMIENTO DE CALOR (HOT KEEP)

En CALEFACCIÓN, cuando se comienza la unidad, el ventilador interior no será encendida hasta que la bobina interior alcanza la temperatura adecuada. This HOT KEEP feature prevents uncomfortable cold air drafts.



I FEEL

Cambia la temperatura que detecta el punto al lugar en donde el control remoto (opcional) se localiza. (El sensor de temperatura está situado generalmente detrás de la parrilla del acondicionador de aire). Esta función es diseñada para proporcionar un ambiente personalizado transmitiendo el comando del control de la temperatura de la localización al lado de usted. La comunicación entre el control remoto y la unidad es hecha por la señal infrarroja. Por lo tanto, al usar esta función, el control remoto se debe estar dirigido siempre, sin obstrucciones, al acondicionador de aire.



PROGRAMADOR (TIMER)

Control y visualización en tiempo real. Enciende y apaga automáticamente el acondicionador de aire según la hora del día, asegurando unas buenas condiciones de confort al volver al hogar sin desperdiciar electricidad. Apaga automáticamente el acondicionador durante las horas de sueño.



SLEEP

Diseñado para crear unas condiciones confortables durante las horas de sueño. Cuando está en modo de REFRIGERACIÓN, la temperatura aumenta un grado centígrado por cada hora de sueño consecutiva durante tres horas desde el momento de la activación de este modo. La elevación de la temperatura impide que se produzca una sensación de refrigeración excesiva cuando se está durmiendo (mientras su cuerpo está totalmente en reposo). En modo de CALEFACCIÓN ocurre lo contrario, el acondicionador de aire reduce un grado la temperatura cada hora. Cuando está en modo de SLEEP, el acondicionador de aire se apagará automáticamente después de haber funcionado durante siete horas. El resultado es un sueño más confortable y vigorizante, que hace que se sienta fresco y fuerte a la mañana siguiente.

DIRECCIÓN AUTOMÁTICA DEL CAUDAL DE AIRE

Las aletas deflectoras de aire (lamas) se sitúa automáticamente para dar lugar al ángulo de soplado más apropiado cuando se ha seleccionado el modo de REFRIGERACIÓN, CALEFACCIÓN, DESHUMIDIFICAR o VENTILADOR. Cuando se apaga el acondicionador de aire, la aleta deflectora se cierra automáticamente por razones de estética.



MOVIMIENTO VERTICAL DE LAS ALETAS

El aire emitido oscila automáticamente en sentido vertical. Las aletas deflectoras se mueven automáticamente hacia arriba y hacia abajo para repartir el aire acondicionado por la habitación.

**COLOCACIÓN DE LA DIRECCIÓN DEL AIRE**

El aire emitido oscila automáticamente en sentido horizontal. Las aletas deflectoras se mueven automáticamente hacia la derecha y hacia la izquierda para repartir el aire acondicionado por la habitación.

**TEMPERATURA DE LA HABITACIÓN**

Mide y visualiza la temperatura ambiente.

**INDICACIÓN DEL FILTRO EI**

Indicador del filtro en la exhibición de la unidad interior se enciende cuando el filtro requiere la limpieza. Después de la limpieza y reinstalar el filtro, el sistema debe ser reajustado.

**ZUMBADOR INDICADOR**

Se activará una suave señal acústica en el panel de control de la unidad interior para indica que una orden enviada desde el mando a distancia ha sido aceptada y guardada en la memoria de la unidad. Esta función puede ser anulada fácilmente por el usuario desde el panel de control de la unidad.

CONTROLES EN LA UNIDAD INTERIOR

El acondicionador de aire puede ser encendido para REFRIGERACIÓN o CALEFACCIÓN o ser apagado directamente con tecla "MODE" key, sin utilizar el mando a distancia.

RETARDO DE ARRANQUE DE 3 MINUTOS

Este compresor está protegido mediante un retardo de re arranque de 3 minutos.

MEMORIA

Este microprocesador guarda los últimos datos introducidos independientemente de que la unidad esté conectada o no. Por lo tanto, cuando la unidad vuelve a ponerse en marcha después de una interrupción o corte de corriente, funcionará en el mismo modo en el que estaba funcionando antes del corte.

LOCK

Fija el último ajuste de funcionamiento en el mando a distancia. Cuando se activa LOCK no se podrá controlar el acondicionador de aire desde el mando a distancia.

TECLADO NUMÉRICO ILUMINADO Y LCD DE EXHIBICIÓN (opcional)

Presionando cualquier botón en el ambiente oscuro, el teclado numérico y la exhibición del LCD serán iluminados.

FILTRO ELECTROSTÁTICO (opcional)

Tiene capacidad para retener pequeñas partículas de hasta 0,1 micras, tales como polvo atmosférico y del hogar, polvo de carbón, polvo de insecticidas, ácaros, polen, partículas de humo de tabaco, vahos de cocina y grasa, partículas de moho, bacterias, virus y otras partículas.

IONIZADOR (opcional)

Ionizer hace el aire más fresco y más cómodo. Deslize interruptor (H) en la posición ON para activar el ionizer. El indicador de luz azul (G) en la unidad encenderá para indicar el ionizer en operación. Para cancelar la operación resbale el interruptor a la posición OFF.

Aviso Importante: Cuando el acondicionador de aire se da vuelta APAGADO o si el ventilador de interior para la operación, el IONIZER para automáticamente.

INDICADORES Y CONTROLES DE LA UNIDAD

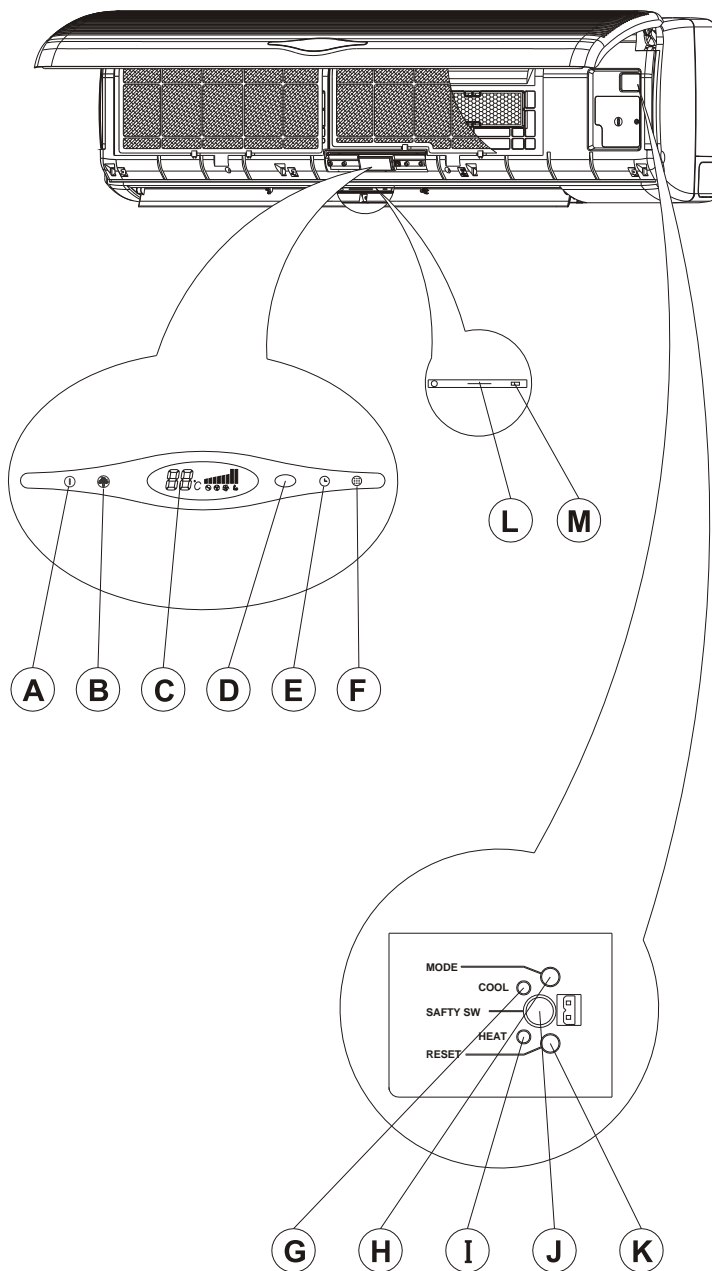

- A. Indicador en espera / operación.
Se ilumina de rojo cuando se conecta a la corriente.
Se ilumina de verde durante la operación.
- B. Indicador ESF / ionizador.
Se ilumina durante la operación de ESF o del ionizador (opcional).
- C. Visualizador LCD de la operación.
- D. Receptor de señales
Recibe señales del control remoto.
- E. El indicador del reloj automático se ilumina durante la operación del reloj y en la función de reposo.
- F. Indicador de filtro
Se ilumina cuando el filtro de aire requiere una limpieza.
- G. Indicador de refrigeración.
Sólo se ilumina cuando se pulsa el Mode (la función) (H).
- H. Botón Mode de la unidad
Se usa para apagar la unidad o para activar la refrigeración o la calefacción sin el control remoto.
- I. Indicador de calefacción.
Sólo se ilumina cuando se pulsa el Mode (H).
- J. Botón de seguridad del filtro electrostático. Desactiva el filtro cuando se abre la rejilla.
- K. Botón de reposición.
Pulse para desactivar el indicador de filtro y para reponer su función, después de reinstalar el filtro ya limpio.
Pulse para cancelar el aviso del zumbador.
- L. Indicador del ionizador
Se ilumina durante la operación
- M. Conmutador ON/OFF del ionizador.
Se usa para conectar-desconectar el ionizador.

Si el acondicionador de aire no se puede operar con la unidad de Control Remoto, se puede activar o desactivar la refrigeración o la calefacción pulsando el botón MODE (H) de la unidad. El botón MODE cambia el estado operativo de la unidad entre las posiciones COOLING (REFRIGERACIÓN), HEATING (CALEFACCIÓN) y STAND BY (EN ESPERA). Cada vez que se lo pulsa, el botón (H), (I) ó (A) de MODE se ilumina respectivamente para indicar en que función opera la unidad de aire acondicionado.

MODOS DE PROTECCIÓN DEL APARATO

Su acondicionador de aire incluye varios modos de protección automática que le permiten utilizarlo casi a cualquier hora y en cualquier estación independientemente de la temperatura exterior. A continuación se indican algunos de los modos de protección:

Modo	Condiciones de operación	Protección contra	Corrección controlada
Refrescar	Baja temperatura exterior	La batería interior se congela	Se para el ventilador y el compresor exterior cuando se acerca a las condiciones de congelación. Se reanuda el funcionamiento automáticamente. El piloto (A) parpadea.
	Alta temperatura exterior	La batería exterior se sobrecalienta	Se para el compresor cuando se acerca a las condiciones de sobrecalentamiento. Se reanuda el funcionamiento automáticamente. El piloto (A) parpadea.
Calentar	Baja temperatura exterior	Se forma hielo en la batería exterior	Invierte la operación de la calefacción a refrescar por períodos cortos para descongelar la bobina al aire libre. El piloto (A) parpadea.
	Alta temperatura interior o exterior	La batería interior se sobrecalienta	Se para el ventilador y compresor exterior cuando se acerca a la temperatura de sobrecalentamiento de la batería interior. Se reanuda el funcionamiento automáticamente. El piloto (A) parpadea.

Nota: Al cambiar la unidad a APAGADO después de la operación de calefacción, la unidad puede realizar la operación que descongela la bobina al aire libre. En tal caso, el compresor continuará funcionando por un cierto tiempo después de que la unidad haya cambiado a APAGADO, y las louveres de la unidad interior son cerradas. Esta característica es una parte de la operación normal de la unidad.

CUIDADO Y MANTENIMIENTO

Antes de realizar cualquier operación de mantenimiento, asegúrese que la limentación eléctrica del acondicionador de aire haya sido desconectada.

LIMPIEZA DEL FILTRO DE AIRE

- Su acondicionador de aire dispone de un piloto indicador de limpieza del filtro. Cuando el piloto (F) se enciende los filtros deberían de ser desmontados para su limpieza.
- Para desmontar los filtros de aire, levante el panel, empuje ligeramente los filtros hacia arriba para soltarlos y sáquelos. Limpie el filtro lavándolo con agua jabonosa caliente y sáquelo totalmente. Alinee y monte el filtro en la posición correcta. Cierre el panel haciendo presión en el centro hasta que quede perfectamente sujeto.
- Pulse el botón de RESET (K) para apagar el piloto (F).

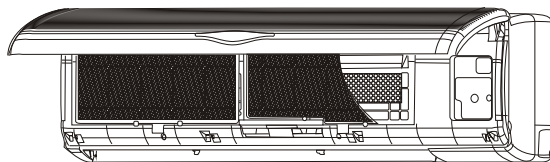

LIMPIEZA DEL FILTRO ELECTROSTÁTICO

El filtro electrostático debería de ser desmontado de la unidad y limpiado una vez cada tres meses. El procedimiento a seguir es el siguiente:

- 1 Abra el panel delantero
- 2 Empuje el gancho sobre el filtro y saque el filtro electrostático (Fig. ①)
- 3 Lave el filtro con agua jabonosa caliente y séquelo totalmente
- 4 Introduzca el filtro electrostático en la posición correcta
- 5 Cierre el panel delantero

Nota: El procedimiento anterior se utiliza para limpiar el filtro electrostático.

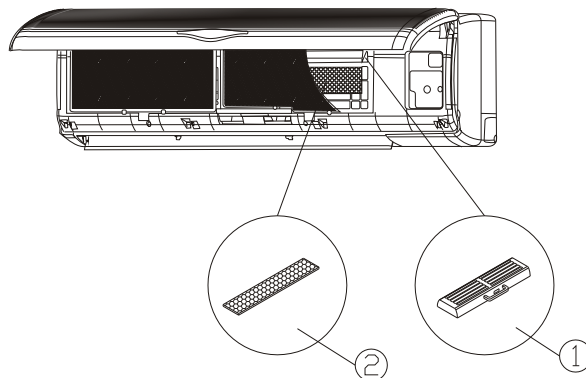

SUSTITUCIÓN DEL FILTRO DE CARBÓN ACTIVADO

El filtro de carbón activado debería de ser desmontado de la unidad y sustituido una vez al año siguiendo el siguiente procedimiento:

- 1 sacar el filtro tirando de él (Fig. ②)
- 2 substituyendo y asegurar el filtro en su marco.
- 3 resbalando el filtro detrás en su lugar.

Nota: El procedimiento antedicho se utiliza para substituir el filtro activo del carbón (cuando está provisto).

NO PONGA LA UNIDAD EN FUNCIONAMIENTO SIN FILTROS

LIMPIEZA DEL ACONDICIONADOR DE AIRE

- Limpie la unidad un paso seco suave o utilizando una aspiradora.
- No utilizar agua caliente o sustancias vol tiles, ya que pueden dar la superficie del acondicionador de aire.

AL COMIENZO DE LA TEMPORADA

- Asegúrese que no haya obstáculos que bloqueen el paso del aire a la entrada y salida tanto de la unidad interior como de la unidad exterior.
- Asegúrese que la alimentación eléctrica está correctamente conectada.

PROTECCIÓN DEL SISTEMA ELECTRÓNICO

- La unidad interior y el mando a distancia deben de estar por lo menos a un metro de distancia de televisores, radios y otros aparatos electrónicos del hogar.
- Proteja a la unidad interior de la acción directa del sol.

PARA UN BUEN FUNCIONAMIENTO

- Establezca una temperatura ambiente adecuada. Una temperatura excesivamente baja no es buena para su salud y consume mucho. Evite cambiar frecuentemente la temperatura ambiente prefijada.
- Cuando el acondicionador está funcionando en modo de refrigeración, evite la insolación directa de la habitación. Mantenga las cortinas o persianas cerradas. Cierre las puertas y las ventanas para que el aire frío se mantenga dentro de la habitación.
- Cuando el acondicionador de aire está en modo de refrigeración, evite generar calor o utilizar dispositivos de calentamiento.
- Asegure que la aleta deflectora de aire esté bien situada: posición horizontal durante la refrigeración y vertical, hacia abajo durante la calefacción.
- Mantenga la temperatura ambiente uniforme ajustando las lamas verticales hacia la izquierda/derecha.
- Sitúe la aleta deflectora de aire y las lamas de forma tal que sobre su cuerpo no incidan directamente corrientes de aire.
- En el caso de funcionamiento prolongado, ventilar la habitación de vez en cuando abriendo una ventana.
- Si se corta la corriente se mantienen los valores de ajuste en la memoria del microprocesador. Al volverse a poner en marcha, el acondicionador de aire funcionará en el modo de funcionamiento en el que estaba antes de que se cortase la corriente. Sin embargo, si su utiliza el programador, la unidad ser apagada por el programador solo si el mando a distancia está dirigido hacia la unidad. De lo contrario, el corte de corriente hará que se borren los datos del programador guardados en la memoria del microprocesador.
- Después de conectar la corriente, espere 3 minutos antes de poner en marcha la refrigeración, calefacción o deshumidificación.
- Cuando se utilizan los modos de REFRIGERACIÓN o DESHUMIDIFICACIÓN, asegúrese de que la humedad relativa ambiente esté por debajo del 78%. Si la unidad es utilizada durante períodos prolongados de tiempo con alta humedad, pueden formarse condensados en la salida de aire y gotear.
- Puede que se reciban las señales del mando a distancia si la cubierta de los mandos de la unidad interior está sometida a insolación directa o fuerte iluminación. En dicho caso, eliminar la insolación directa o reducir la iluminación.
- El mando a distancia es operativo dentro de una distancia de 8 metros. Si usted se encuentra más alejado, el mando a distancia puede tener dificultades para transmitir las se ales.

PRECAUCIONES

- Utilice fusibles eléctricos adecuados.
No desenchufe el aparato sin haber apagado la unidad.



- No encienda/apague el acondicionador de aire enchufando/desenchufando desde el cables de alimentación.

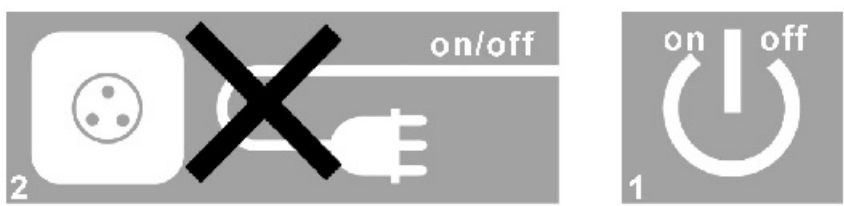

- No obstruya o bloquee la entrada o salida de aire del acondicionador.

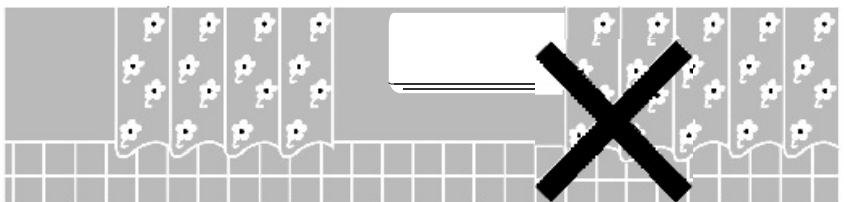

- No introduzca objetos extraños en las salidas de aire de las unidades interior o exterior.

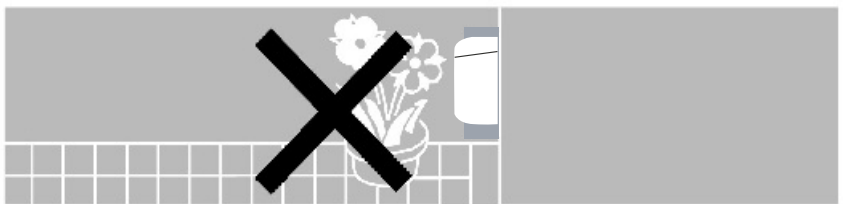

- Evite las salpicaduras de agua sobre el acondicionador de aire.

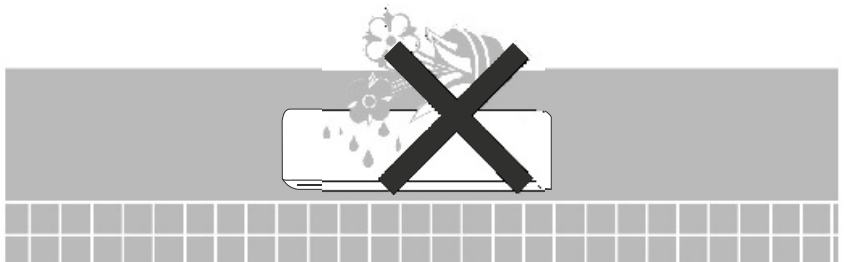

SI OYE RUIDO

Durante el funcionamiento o inmediatamente después de apagar el acondicionador de aire puede oírse un sonido silbante. Esto es debido a la circulación del refrigerante en el interior de la unidad.

Puede producirse un chasquido a poner en marcha o parar la unidad. Esto es debido a la dilatación o contracción térmica de los elementos de plástico.

ANTES DE LLAMAR AL SERVICIO DE ASISTENCIA TÉCNICA

Antes de llamar al técnico de servicio, controle las siguientes fallas corrientes y corríjalas según sea necesario.

Problema	Causa	Solución
<ul style="list-style-type: none">● La unidad no funciona. El indicador de espera no se enciende.	<ul style="list-style-type: none"><input type="checkbox"/> La unidad no está enchufada.<input type="checkbox"/> Corte de corriente.	<ul style="list-style-type: none">■ Enchufe la unidad.■ Revise el fusible.
<ul style="list-style-type: none">● La unidad no funciona. El indicador de espera no se enciende.	<ul style="list-style-type: none"><input type="checkbox"/> Avería en el mando a distancia<input type="checkbox"/> El mando a distancia se cierra.	<ul style="list-style-type: none">■ Revise las pilas.■ Intente operar a menor distancia.■ Encienda con los controles en la unidad.■ Destranque el mando a distancia.
<ul style="list-style-type: none">● La unidad no responde al mando a distancia.	<ul style="list-style-type: none"><input type="checkbox"/> La señal infrarroja no llega a la unidad.<input type="checkbox"/> La distancia entre el mando a distancia y la unidad es muy grande o el ángulo no es adecuado.<input type="checkbox"/> El receptor de señal en la unidad está muy iluminado.	<ul style="list-style-type: none">■ Vea si hay obstrucciones entre la unidad y el mando a distancia. Si las hay, elimínelas.■ Acérquese a la unidad.■ Reduzca la iluminación o bloquéela.
<ul style="list-style-type: none">● El aire no sale de la unidad interior.	<ul style="list-style-type: none"><input type="checkbox"/> Se ha activado la descongelación.	<ul style="list-style-type: none">■ Operación normal en CALENTAR.
<ul style="list-style-type: none">● La unidad no funciona inmediatamente en COOLING, DRY o HEATING.	<ul style="list-style-type: none"><input type="checkbox"/> Acción de retardo de 3 minutos.	<ul style="list-style-type: none">■ Operación normal en estas tres funciones.
<ul style="list-style-type: none">● La unidad funciona pero no de manera satisfactoria.	<ul style="list-style-type: none"><input type="checkbox"/> Ajuste no adecuado de temperatura.<input type="checkbox"/> La capacidad de la unidad no es suficiente para la carga o el volumen de la habitación.	<ul style="list-style-type: none">■ Reajuste la temperatura.■ Consulte al vendedor.
<ul style="list-style-type: none">● El indicador del filtro se enciende.	<ul style="list-style-type: none"><input type="checkbox"/> El filtro de aire requiere limpieza.	<ul style="list-style-type: none">■ Limpie el filtro, reinstale y apague el indicador.